

Perfilería

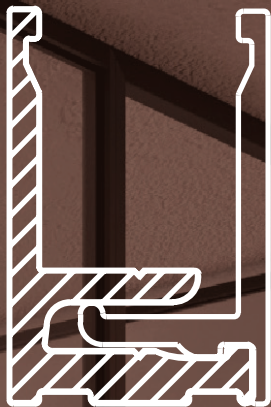

7.1 - JUNTAS DE ESTANQUEIDAD TRANSLÚCIDAS.....	444-450
7.2 - JUNTAS DE ESTANQUEIDAD MAGNÉTICAS.....	451-452
7.3 - JUNTAS DE ESTANQUEIDAD ADHESIVAS.....	453-455
7.4 - PERFILES POLICARBONATO PARA ACRISTALAR.....	456
7.5 - PERFILES DE ESTANQUEIDAD ACÚSTICA.....	457-464
7.6 - PERFILES “U” DE INOX.....	465
7.7 - PERFILES “U” DE ALUMINIO.....	466-468
7.8 - DIVISIONES DE OFICINA.....	469-473
7.9 - SISTEMA DECORATIVO PARA PUERTAS.....	474-481

Vidrio 6 mm

JUNTA DE ESTANQUEIDAD TRANSLÚCIDA

Longitud: 1000 mm

1929.1B

Longitud: 2000 mm

1929.B

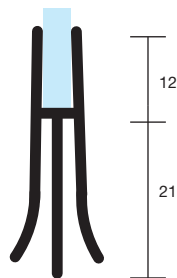

E-39

JUNTA DE ESTANQUEIDAD TRANSLÚCIDA

Longitud: 2900 mm

1930.B

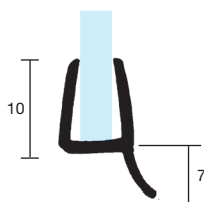

3216

JUNTA DE ESTANQUEIDAD TRANSLÚCIDA

Longitud: 2900 mm

1931.B

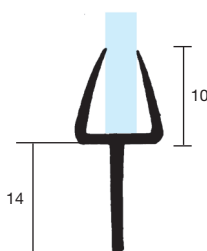

E-327

JUNTA DE ESTANQUEIDAD TRANSLÚCIDA

Longitud: 2200 mm

1951.B

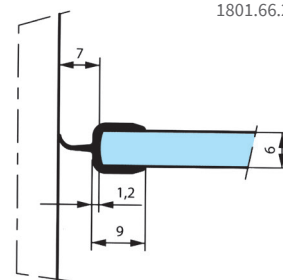

1801.66.2

JUNTA DE ESTANQUEIDAD TRANSLÚCIDA

Longitud: 2200 mm

1952.B

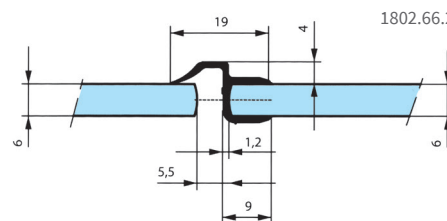

1802.66.2

JUNTA DE ESTANQUEIDAD TRANSLÚCIDA

Longitud: 2200 mm

1953.B

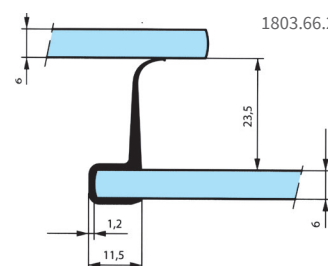

1803.66.2

Vidrio 6/8 mm

JUNTA DE ESTANQUEIDAD TRANSLÚCIDA

Longitud: 2900 mm

1932.BC

E-1095

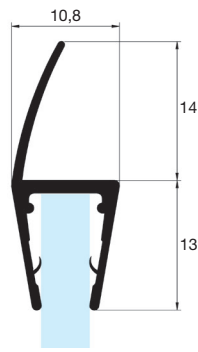

JUNTA DE ESTANQUEIDAD TRANSLÚCIDA

Longitud: 2200 mm

1944.BC

PGE-1000/15

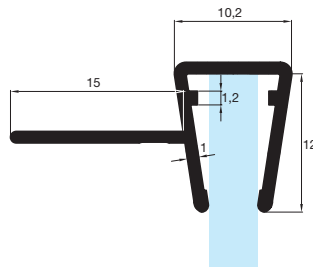

JUNTA DE ESTANQUEIDAD TRANSLÚCIDA

Longitud: 2200 mm

1946.BC

PGE-1317

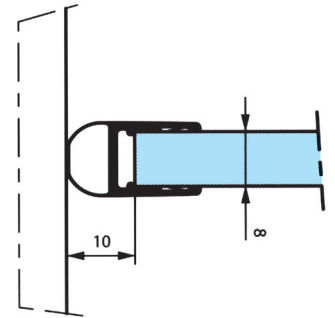
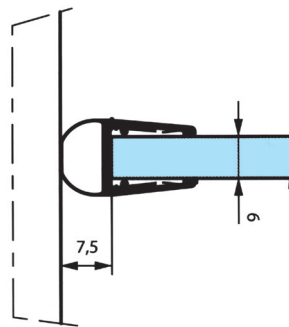
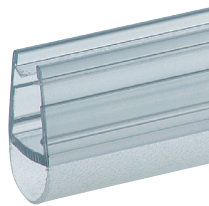

JUNTA DE ESTANQUEIDAD TRANSLÚCIDA

Longitud: 2200 mm

1956.BC

PGE-1087/6

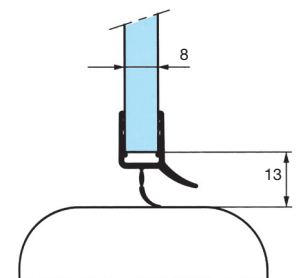
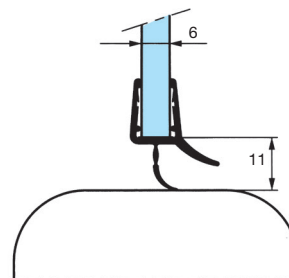
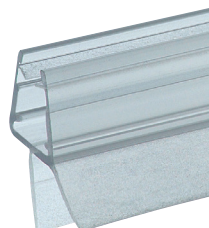



Vidrio 8 mm

JUNTA DE ESTANQUEIDAD TRANSLÚCIDA

Longitud: 2200 mm

1946.C

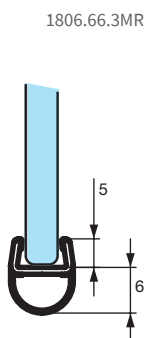

1806.66.3MR

JUNTA DE ESTANQUEIDAD TRANSLÚCIDA

Longitud: 2200 mm

1950.C

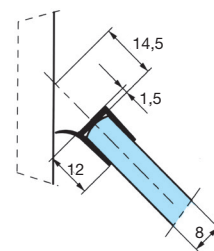

1800.66.3

JUNTA DE ESTANQUEIDAD TRANSLÚCIDA

Longitud: 2200 mm

1951.C

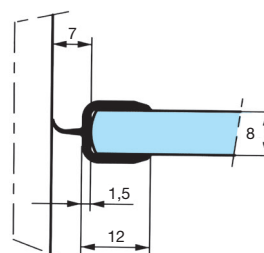
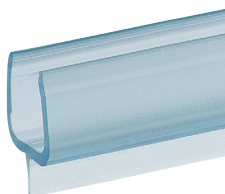

1801.66.3

JUNTA DE ESTANQUEIDAD TRANSLÚCIDA

Longitud: 2200 mm

1952.C

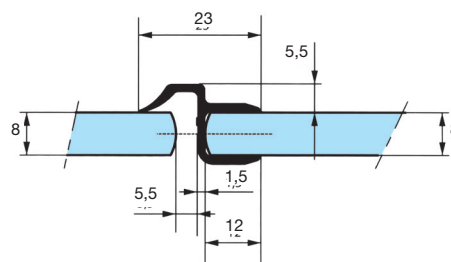

1802.66.3

JUNTA DE ESTANQUEIDAD TRANSLÚCIDA

Longitud: 2200 mm

1953.C

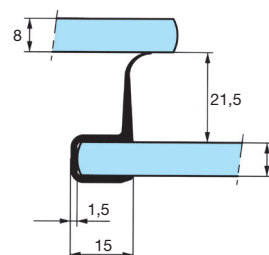

1803.66.3

JUNTA DE ESTANQUEIDAD TRANSLÚCIDA

Longitud: 2200 mm

1954.C

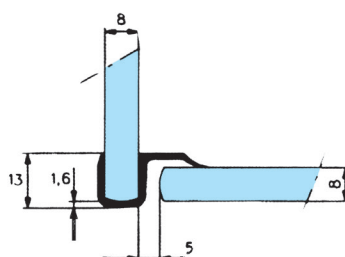

1804.66.3

JUNTA DE ESTANQUEIDAD TRANSLÚCIDA

Longitud: 2200 mm

1955.C

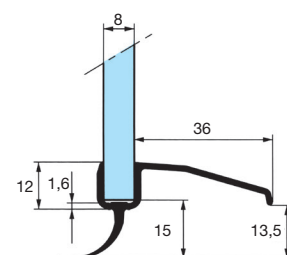

1805.66.3

Vidrio 8/10 mm

JUNTA DE ESTANQUEIDAD TRANSLÚCIDA

Longitud: 2200 mm

1931.CD

E-907

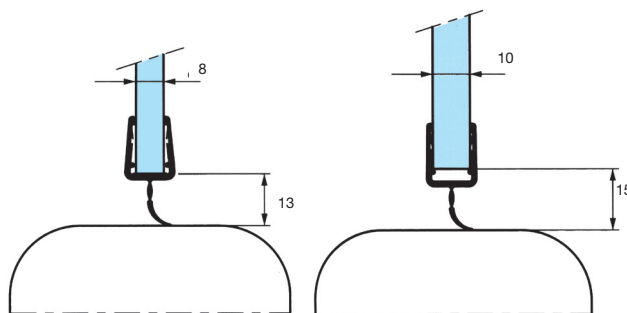

JUNTA DE ESTANQUEIDAD TRANSLÚCIDA

Longitud: 1000 mm

Translúcida **1933.1CD**

Longitud: 2200 mm

Translúcida **1933.CD**

Longitud: 2900 mm

Translúcida **1933.3CD**

E-729

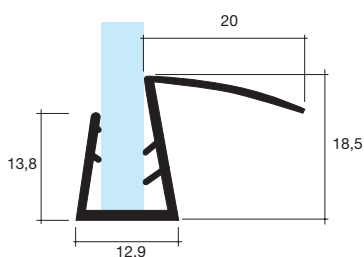

JUNTA DE ESTANQUEIDAD "H"

Longitud: 3000 mm

1932.3CD

PGE-1097

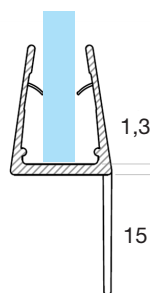

JUNTA DE ESTANQUEIDAD TRANSLÚCIDA

Longitud: 2200 mm

1956.CD

E-866

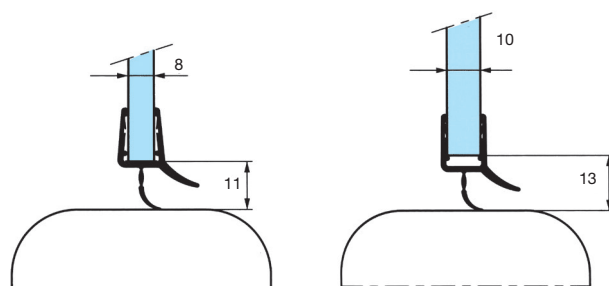
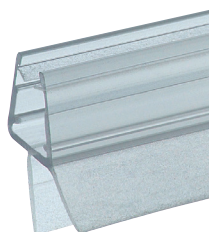

JUNTA DE ESTANQUEIDAD "H"

Para 2 puertas correderas en línea

Longitud: 3000 mm

1942.CD

3764



Vidrio 10 mm

JUNTA DE ESTANQUEIDAD TRANSLÚCIDA

3185/10

Longitud: 2900 mm

1930.D

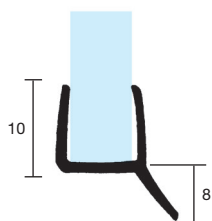

JUNTA DE ESTANQUEIDAD TRANSLÚCIDA

E-97

Longitud: 2900 mm

1931.D

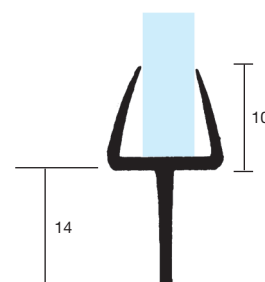

JUNTA DE ESTANQUEIDAD TRANSLÚCIDA

E-209

Longitud: 2900 mm

Aleta rígida

1932.D

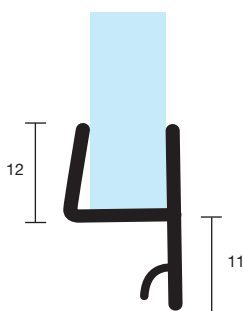

JUNTA DE ESTANQUEIDAD TRANSLÚCIDA

E-493

Longitud: 2200 mm

Translúcida **1946.D**

Longitud: 2900 mm

Translúcida **1946.3D**

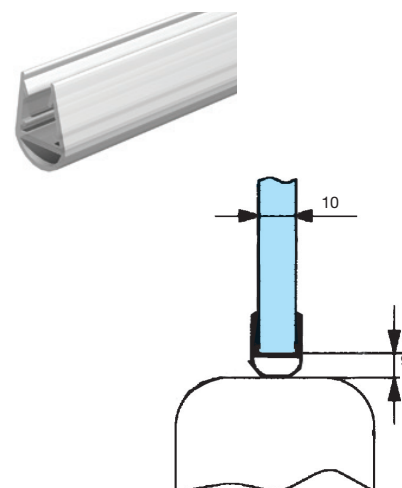

JUNTA DE ESTANQUEIDAD TRANSLÚCIDA

1800.66.4

Longitud: 2200 mm

1950.D

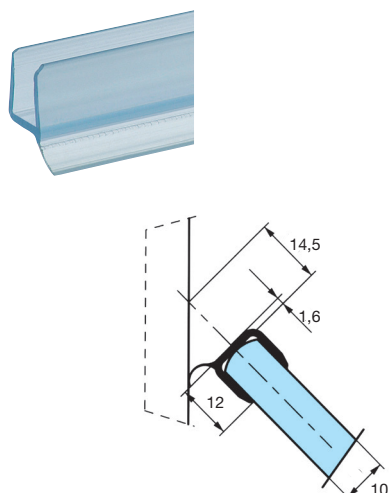

JUNTA DE ESTANQUEIDAD TRANSLÚCIDA

1801.66.4

Longitud: 2200 mm

1951.D

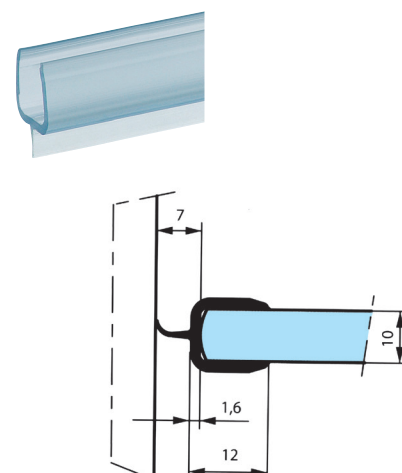

JUNTA DE ESTANQUEIDAD TRANSLÚCIDA

1802.66.4

Longitud: 2200 mm

1952.D

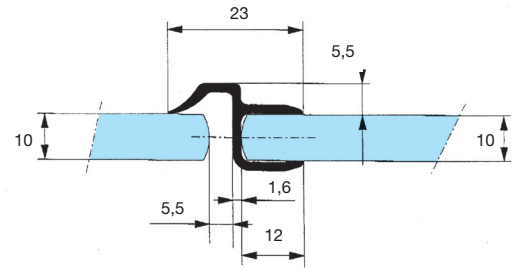

JUNTA DE ESTANQUEIDAD TRANSLÚCIDA

E-743

Longitud: 2200 mm

1953.D

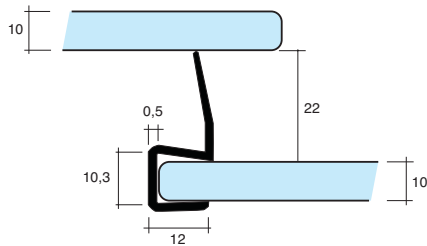

JUNTA DE ESTANQUEIDAD TRANSLÚCIDA

E-744

Longitud: 2200 mm

1954.D

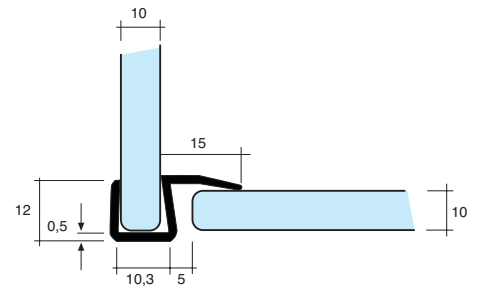

JUNTA DE ESTANQUEIDAD TRANSLÚCIDA

1805.66.4

Longitud: 2200 mm

1955.D

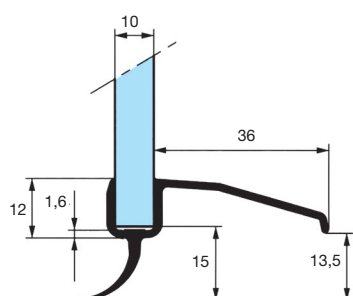

JUNTA DE ESTANQUEIDAD TRANSLÚCIDA

PGE 904/10

Longitud: 2200 mm

1957.D

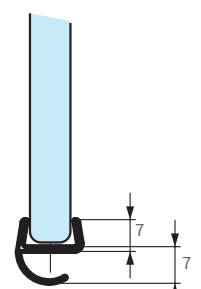
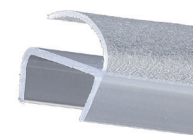



Vidrio 10/12 mm

JUNTA DE ESTANQUEIDAD TRANSLÚCIDA

4813/T

Longitud: 2900 mm

1931.DE

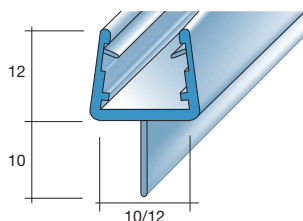

JUNTA DE ESTANQUEIDAD "H"

3765

Para 2 puertas correderas en línea

Longitud: 3000 mm

1942.DE



JUNTA DE ESTANQUEIDAD TRANSLÚCIDA

PGX-059

Longitud: 2900 mm

1946.DE

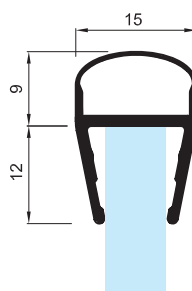

JUNTA DE ESTANQUEIDAD TRANSLÚCIDA

4813

Longitud: 2900 mm

1956.DE

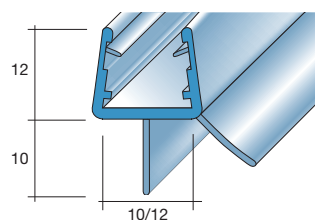

JUNTA DE ESTANQUEIDAD TRANSLÚCIDA

PGX-019/16

Longitud: 2900 mm

1958.DE

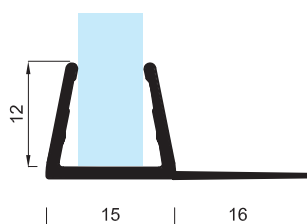

KITS MAGNÉTICOS

Vidrio 6/8/10/12 mm

PARA HOJAS A 90° Y 180°
VIDRIO 6/8 MM

Longitud: 2200 mm

Incluye dos tiras de 2200 mm

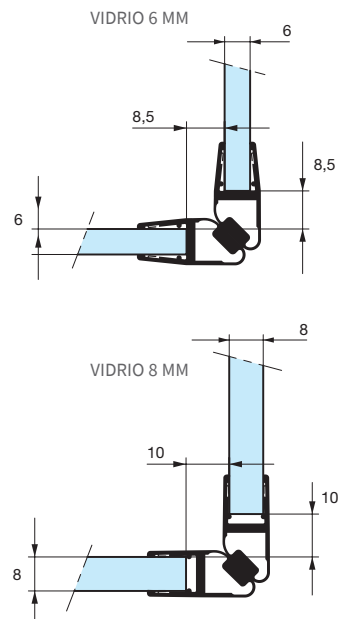
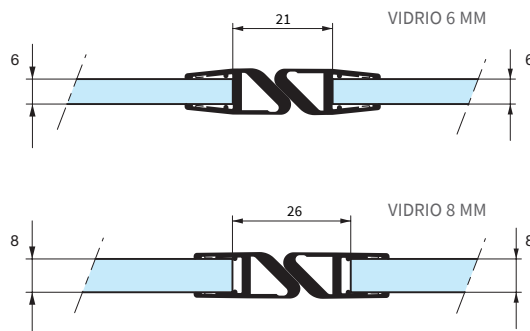
 Translúcida **1960.BC**

PARA HOJAS A 90° Y 180°
VIDRIO 8/10 MM

Longitud: 2200 mm

Incluye dos tiras de 2200 mm

 Translúcida **1960.CD**

Longitud: 2900 mm

Incluye dos tiras de 2900 mm

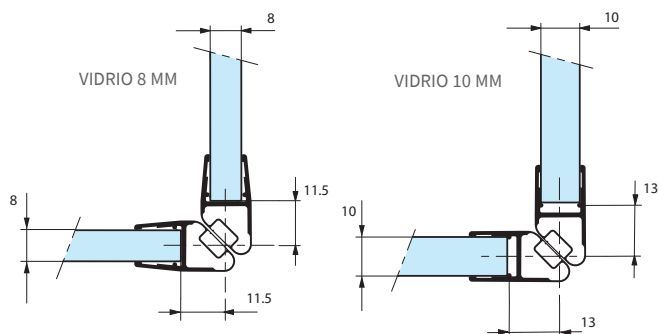
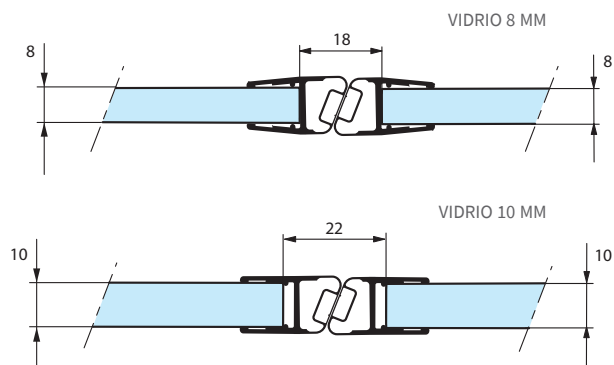
 Translúcida **1960.3CD**

PARA HOJAS A 90° Y 180°
VIDRIO 10/12 MM

Longitud: 2900 mm

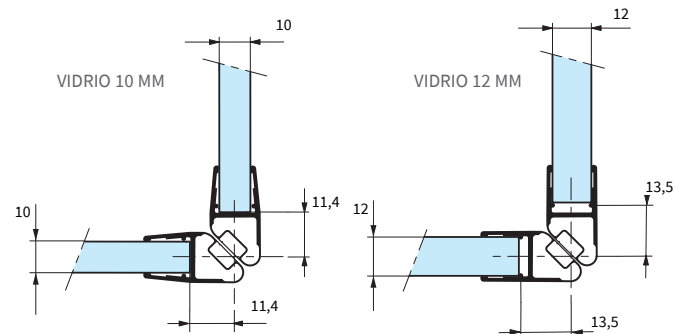
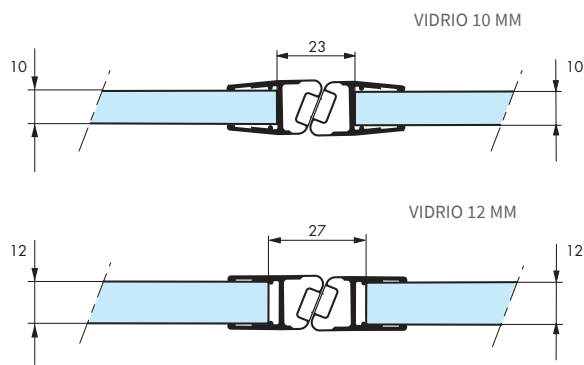
Incluye dos tiras de 2900 mm

 Translúcida **1960.3DE**

PARA HOJAS A 180°

VIDRIO 6/8 mm

Longitud: 2200 mm

Imán centrado

Incluye dos tiras de 2200 mm

Translúcida	1959.BC
-------------	----------------



VIDRIO 8/10 MM

Longitud: 2900 mm

Incluye dos tiras de 2900 mm

Translúcida	1959.CD
-------------	----------------

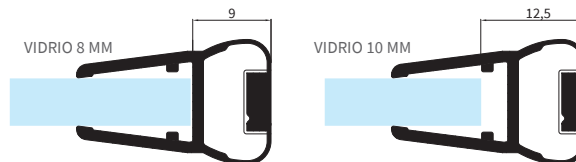

PERFIL ALUMINIO DE CIERRE CON JUNTA MAGNÉTICA

VIDRIO 6 mm

Kit 4000 mm

Acabados:

Plata brillo	2706 PB
Blanco	2706 BL

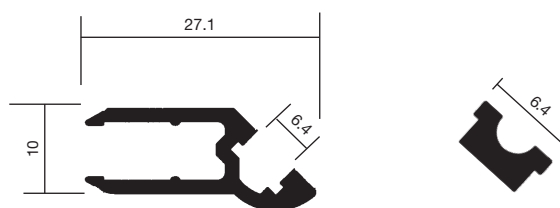

PERFIL MAGNÉTICO PARA MAMPARAS **NOVEDAD**

Ferriplas + PVC + adhesivo

1967

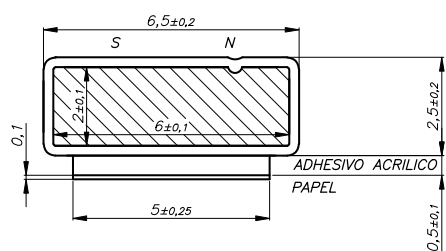

PG-020

PERFIL AUTOADHESIVO MAGNÉTICO **NOVEDAD**

Ferriplas isotrópico

1967.1

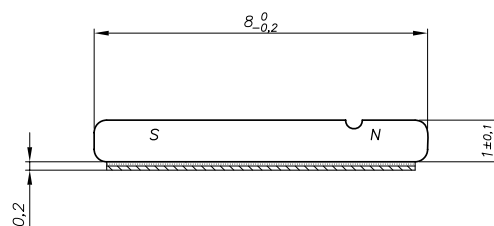

PNA-025

PERFIL DOBLE MAGNÉTICO AUTOADHESIVO **NOVEDAD**

1970

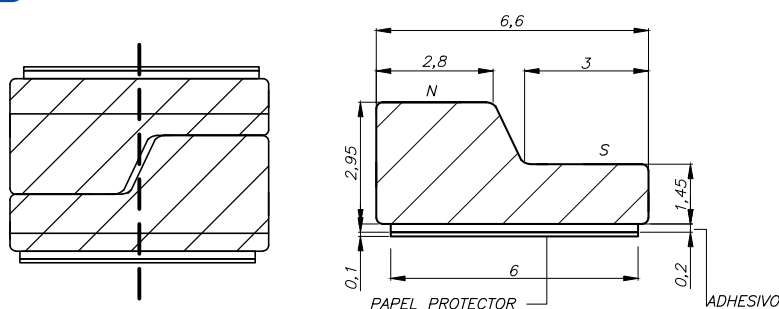

PNA-030

Vidrio 6/8/10 mm

PERFIL MEDIA CAÑA

VIDRIO 6 mm

Longitud: 2200 mm

Autoadhesivo y translúcido

Translúcida **1947**

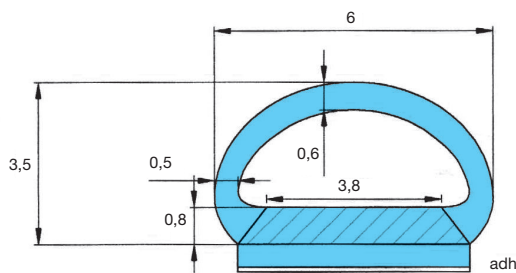

PGE-1284

PERFIL MEDIA CAÑA

VIDRIO 8 mm

Longitud: 2200 mm

Autoadhesivo y translúcido

Translúcida **1948**

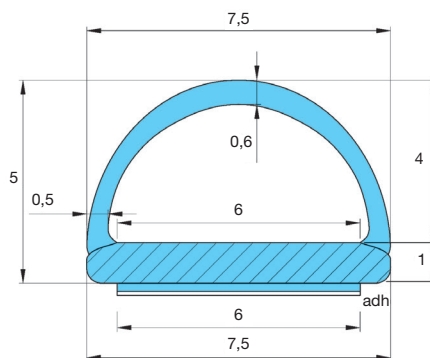

PGE-1285

PROTECTOR DE CANTOS AMORTIGUADOR DE GOLPES

VIDRIO 10 mm

Longitud: 2900 mm

Autoadhesivo y translúcido

1946.1

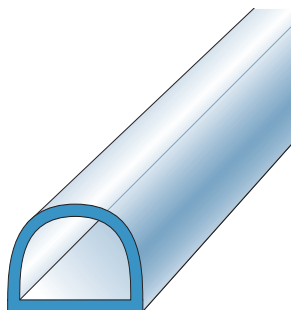

4939/11

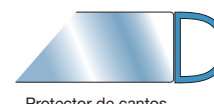
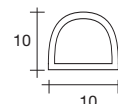

Protector de cantos



Amortiguador de golpes

PERFIL JUNTA AUTOADHESIVA PARA MAMPARA CORREDERA

Longitud: 2000 mm

Acabados:

Plata brillo **1934 PB**
Blanco **1934 BL**

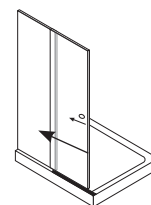
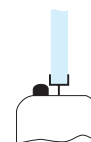

PERFIL JUNTA AUTOADHESIVA PARA MAMPARA CORREDERA

Longitud: 2000 mm

Acabados:

Plata brillo **1935 PB**
Blanco **1935 BL**

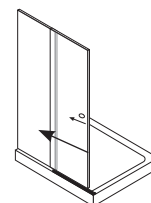
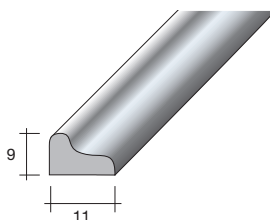



MODELO GLASS LIP

Vidrio 8/10/12/14 mm

GLASS LIP

Es una junta adhesiva perimetral para puertas y paredes de vidrio que se instala sencilla y rápidamente. Se aplica gracias a una plantilla que permite la colocación en el centro del vidrio en toda la longitud del borde. Se compone de una junta transparente de labio que se instala rápidamente con un bioadhesivo de alta sujeción incorporado, también transparente. La especial estructura de los suaves labios, que se puede acortar, permite el cierre de ranuras desde 2,5 hasta 7 mm. GLASSLIP puede utilizarse en vidrios con un espesor de 8 a 14 mm.

APLICACIÓN:

Todas las puertas de vidrio.

RECORTE:

Máximo en ambos lados.

TIPO DE FIJACIÓN:

Con bioadhesivo transparente extra-fino.

JUNTAS:

GL. Junta de labio de termoplástico co-extruido transparente, regulable (patentado).

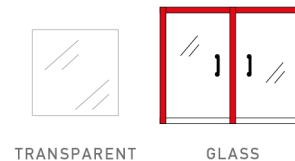
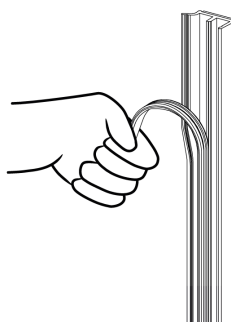
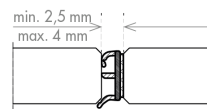
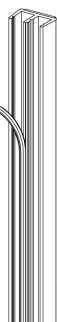
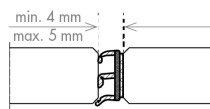
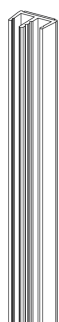
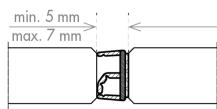

JUNTA AUTOADHESIVA PERIMETRAL Y REGULABLE

Longitud: 3000 mm

3340

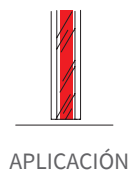
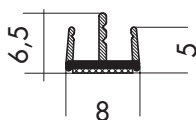

GLASSLIP3000

PLANTILLA GLASS LIP

3341

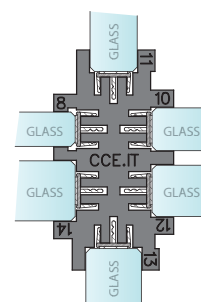
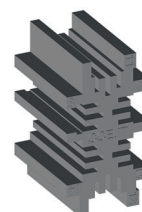

GLASSLIPACC

MODELO NEW LIP SLIDE

Vidrio 8/10/12 mm

LIP SLIDE

Es una junta adhesiva para puertas correderas de vidrio que se instala sencilla y rápidamente. Se compone de una junta transparente de labio regulable que cierra la ranura lateral de la hoja móvil. Se instala rápidamente en la parte fija de la puerta con un bioadhesivo de alta sujeción incorporado, también transparente. La especial estructura del labio de estanqueidad, que se puede acortar milímetro a milímetro, permite el cierre de ranuras desde 6 hasta 33 mm.

NEW LIP SLIDE puede utilizarse en vidrios con un espesor de 8 a 12 mm.

APLICACIÓN:

Puertas correderas de vidrio.

RECORTE:

Máximo en ambos lados.

TIPO DE FIJACIÓN:

Con bioadhesivo transparente de alta sujeción.

JUNTAS:

GL2. Junta de labio de termoplástico co-extruido transparente, regulable.

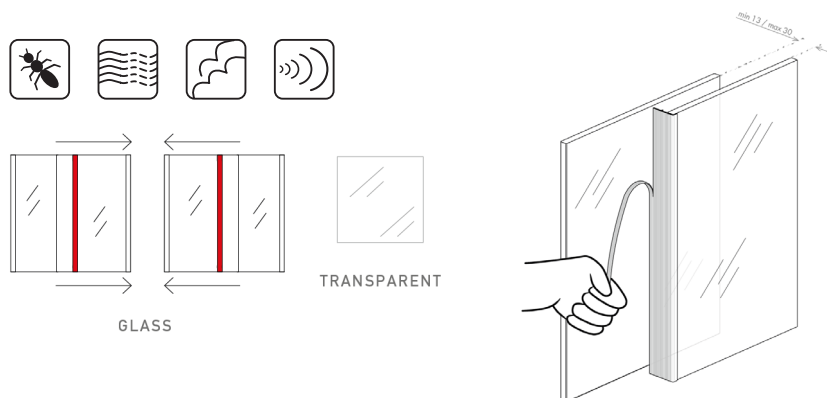
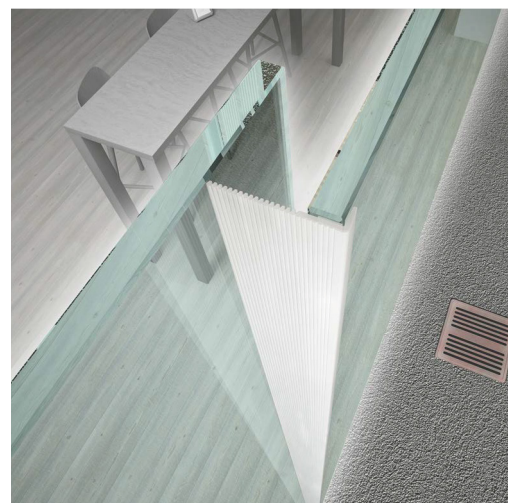

CON LABIO REGULABLE

Longitud: 3000 mm

3339

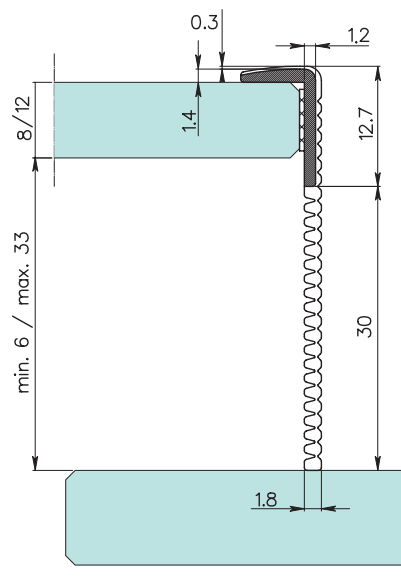

LIP-SLIDE3000

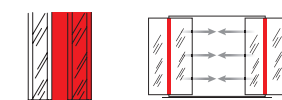

APLICACIÓN

PERFILES PARA ACRISTALAR

Vidrio 6/8/10/12 mm

PERFIL PARA ACRISTALAR 180°

AUTOADHESIVO

Longitud: 3250 mm

Material: Policarbonato

Acabado: Transparente

V. 10 mm	1963.D
V. 12 mm	1963.E

*Pedido mínimo 1 kit = 25 tiras.

Barras sueltas

V. 10 mm	1963.1D
V. 12 mm	1963.1E

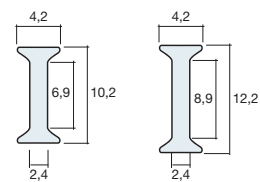
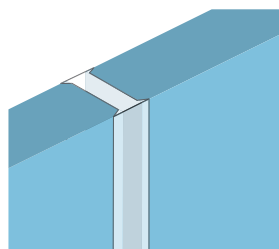

VIDRIO 10 MM VIDRIO 12 MM

E-943
E-944

PERFIL PARA ACRISTALAR 180°

Longitud: 2900 mm

Material: Policarbonato

V. 6 mm	1964.B
V. 8 mm	1964.C
V. 10 mm	1964.D
V. 12 mm	1964.E

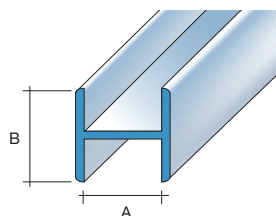

Ref. 1964.B	A = 6,3	B = 9
Ref. 1964.C	A = 8,3	B = 9
Ref. 1964.D	A = 10	B = 12
Ref. 1964.E	A = 12	B = 14

4946
4947
4567
4596

PERFIL PARA ACRISTALAR 90°

Longitud: 2900 mm

Material: Policarbonato

V. 6 mm	1965.B
V. 8 mm	1965.C
V. 10 mm	1965.D
V. 12 mm	1965.E

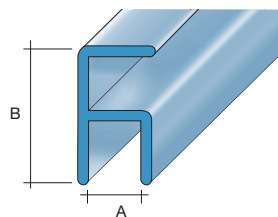

Ref. 1965.B	A = 5,5	B = 16
Ref. 1965.C	A = 7,5	B = 18
Ref. 1965.D	A = 10	B = 18
Ref. 1965.E	A = 12	B = 20

4752
4878
4568
4598

PERFIL PARA ACRISTALAR 90-180°

Longitud: 2900 mm

Material: Policarbonato

V. 10 mm	1966.D
V. 12 mm	1966.E

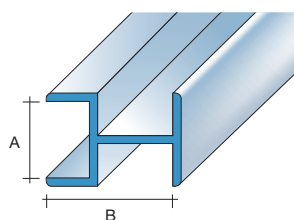

Ref. 1966.D	A = 10	B = 18
Ref. 1966.E	A = 12	B = 20

4569
4597

SISTEMA GLASS SEALING

GLASS SEALING SYSTEM

Es el innovador sistema de juntas estudiado para puertas de vidrio, pivotantes o correderas. Ideales para la entrada de oficinas públicas, tiendas y estructuras de prestigio. Las puertas de vidrio tienen una ancha fisura en todo el perímetro de la puerta que deja pasar polvo, ruido y agentes atmosféricos. El nuevo sistema GLASS SEALING SYSTEM introduce un modo práctico y elegante de eliminar el problema, reduciendo el ruido e impidiendo la entrada de polvo, viento, insectos y humo.

Los adhesivos utilizados son de 3M de alta resistencia.

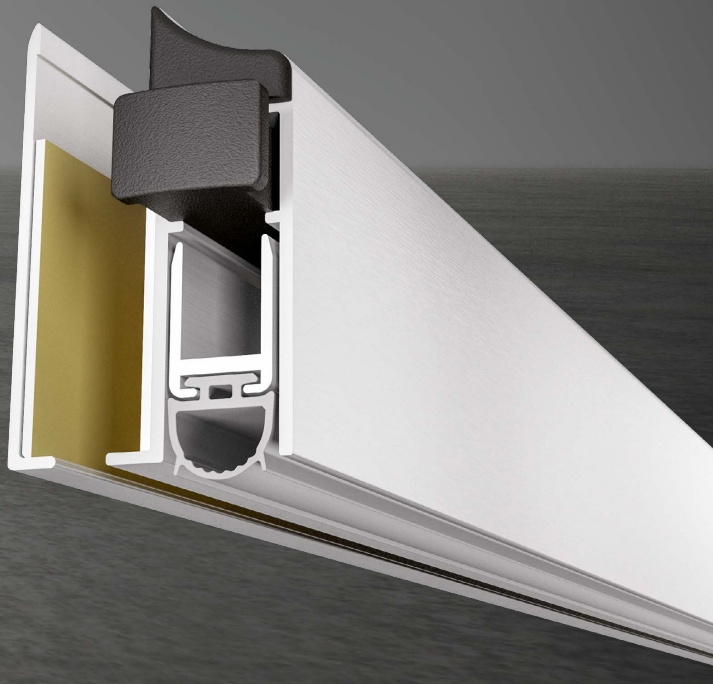

GLASS
GLASS
ACOUSTIC

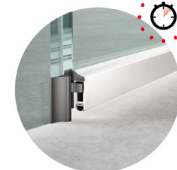

GLASS
CHRONO



GLASS
BOTTOM



GLASS
BOTTOM
UNIVERSAL



GLASS
BRUSH

ACCESORIOS:

- La junta autonivelante **GLASS PIVOT** permite cerrar la fisura entre el lado inferior de la puerta y el suelo.
- La junta **GLASS FRAME** permite cerrar las fisuras entre el perímetro de la hoja de vidrio y el marco.
- La junta **GLASS TO GLASS** es un sistema de estanqueidad que permite unir instantáneamente dos paredes de vidrio sin el uso de colas y adhesivos.



SILVER
ANODISED



STAINLESS
STEEL



SCOTCH
BRITE



BLACK
ANODISED



Ver vídeo demostrativo en nuestra web: www.vitrum.es



MODELO GLASS PIVOT

GLASS PIVOT

Es una junta para debajo de la puerta que cierra la fisura entre ésta y el suelo. Puede ser instalada en todos los sistemas tradicionales de bisagra, y en los sistemas pivotantes con freno en el suelo (mediante específico compensador para la placa del pernio), adaptándose al desnivel gracias a un sistema autonivelante. El finísimo pelo del cepillo permite crear una barrera contra la entrada de polvo e insectos, sin obstaculizar la apertura de la puerta, incluso cuando el suelo presenta asperezas. La junta de debajo de la puerta está acabada con una elegante anodización, tapones de cierre lateral y cárter posterior que esconde la aplicación de adhesivo en el lado opuesto.

APLICACIÓN:

Todas las puertas de vidrio

RECORTE:

Máximo en ambos lados

TIPO DE FIJACIÓN:

Con bioadhesivo de alta resistencia

JUNTAS:

DB. Cepillo lineal de PP 0,15 mm



- Características técnicas:**
- Movimiento autonivelante de muelle
 - Perfil de aluminio en aleación 6060 T6
 - Tapones de cierre en PA6 20%

PERFIL ADHESIVO

Acabados:

Longitud: 830 mm

Plata brillo	3300 PB
Plata mate	3300 PM
Efecto inox mate	3300 IN

Longitud: 1230 mm

Plata brillo	3302 PB
Plata mate	3302 PM
Efecto inox mate	3302 IN

Longitud: 1030 mm

Plata brillo	3301 PB
Plata mate	3301 PM
Efecto inox mate	3301 IN

Longitud: 1430 mm

Plata brillo	3303 PB
Plata mate	3303 PM
Efecto inox mate	3303 IN

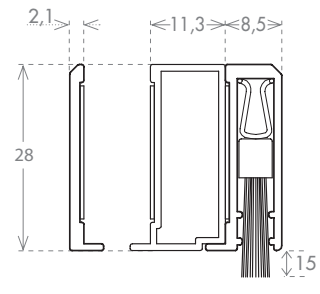

GLASSPIV

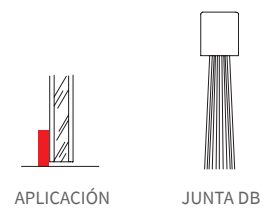

MODELO GLASS FRAME

GLASS FRAME

Es una junta perimetral que permite cerrar las holguras alrededor de la hoja de una puerta de vidrio, sin la utilización de colas ni adhesivos y de inmediata instalación. Está formada por un perfil de aluminio anodizado, con suaves juntas de estanqueidad antivibración en el interior. El sistema patentado de registro permite compensar holguras de un mínimo de 3 mm a un máximo de 8 mm, incluso en caso de sistemas fuera de escuadra, donde las holguras son irregulares.

El sistema GLASS FRAME es sobrio y elegante y resuelve los problemas de polvo, viento, humo y ruido, dando un valor añadido a la estética de la puerta. Disponible para vidrios de espesor 8, 10 y 12 mm.

APLICACIÓN:

Marcos de puertas de vidrio

RECORTE:

Máximo en ambos lados

TIPO DE FIJACIÓN:

De encastre

JUNTAS:

Junta de estanqueidad tubular antivibraciones, junta de tope co-extruida de TPE

Características técnicas:

- Perfil de aluminio en aleación 6060 T6

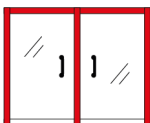

2 YEARS*
WARRANTY



PERFIL PERIMETRAL

Longitud: 3000 mm

Acabados:

8 mm	Plata brillo Plata mate Efecto inox mate	3310.30 PB 3310.30 PM 3310.30 IN
10 mm	Plata brillo Plata mate Efecto inox mate	3311.30 PB 3311.30 PM 3311.30 IN
12 mm	Plata brillo Plata mate Efecto inox mate	3312.30 PB 3312.30 PM 3312.30 IN

*Para otros acabados, consúltanos

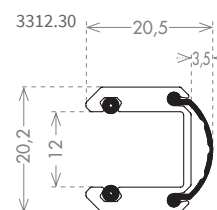
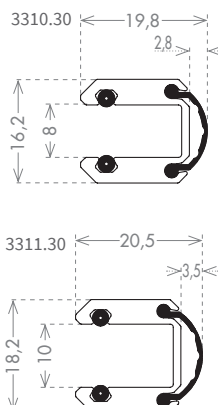

GLASSFR8
GLASSFR10
GLASSFR12

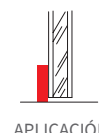



MODELO GLASS TO GLASS

GLASS TO GLASS

Es un innovador sistema patentado para conectar dos paredes de vidrio entre ellas sin la utilización de colas ni adhesivos.

APLICACIÓN:

Marcos de paredes de vidrio

RECORTE:

Máximo en ambos lados

TIPO DE FIJACIÓN:

De encastre en el vidrio. Con cinta adhesiva de doble cara de alta resistencia entre el aluminio y el suelo

JUNTAS:

Junta de estanqueidad tubular antivibraciones

2 YEARS*
WARRANTY

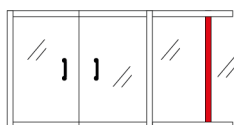

Características técnicas:

- Perfil de aluminio en aleación 6060 T6

PERFIL VIDRIO / VIDRIO 10 MM

GLASSTG10

Longitud: 3000 mm

Acabados:

Plata brillo	3320.30 PB
Plata mate	3320.30 PM
Efecto inox mate	3320.30 IN

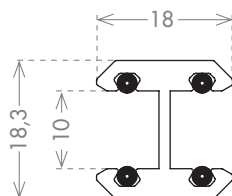

PERFIL VIDRIO / VIDRIO 12 MM

GLASSTG12

Longitud: 3000 mm

Acabados:

Plata brillo	3321.30 PB
Plata mate	3321.30 PM
Efecto inox mate	3321.30 IN

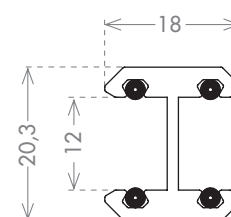

PERFIL VIDRIO / SUELO 10 MM

GLASSFL10

Longitud: 3000 mm

Acabados:

Plata brillo	3325.30 PB
Plata mate	3325.30 PM
Efecto inox mate	3325.30 IN

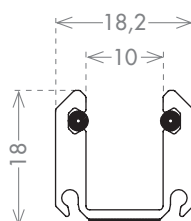

PERFIL VIDRIO / SUELO 12 MM

GLASSFL12

Longitud: 3000 mm

Acabados:

Plata brillo	3326.30 PB
Plata mate	3326.30 PM
Efecto inox mate	3326.30 IN

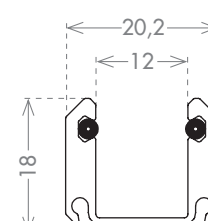

MODELO GLASS

GLASS

Es una junta para debajo de la puerta que cierra la holgura entre la puerta de vidrio, instalada con bisagras, y el suelo. Es fácil de instalar y gracias al movimiento de inclinación del mecanismo se ajusta fácilmente en los suelos que no están perfectamente alineados. La junta de debajo de la puerta está acabada con una elegante anodización, tapones de cierre lateral y cárter posterior que esconde la aplicación de adhesivo en el lado opuesto.

APLICACIÓN:

Puertas de vidrio con bisagras

RECORTE:

Hasta 150 mm en lado opuesto al pulsador de empuje

TIPO DE FIJACIÓN:

Con cinta adhesiva de doble cara de alta resistencia

JUNTAS:

4 labios de termoplástico co-extruido, auto-extinguible.

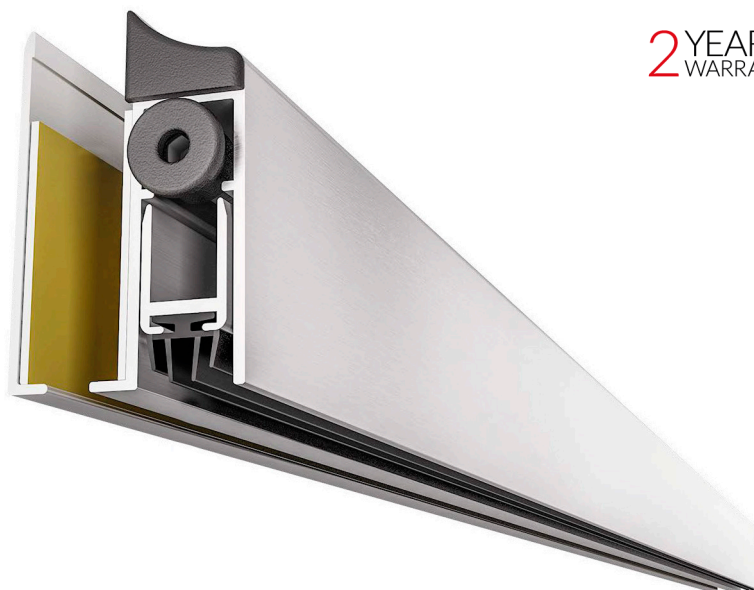

2 YEARS*
WARRANTY



Características técnicas:

- Movimiento basculante friccionado (la bajada de la junta se produce primero en el lado de la bisagra y después en el lado del tirador)
- Perfiles de aluminio de aleación 6060 T6



PERFIL CIERRE INFERIOR

ADHESIVO PULSADOR

Acabados:

Longitud: 730 mm

Longitud: 1030 mm

Plata brillo	3350 PB
Plata mate	3350 PM

Plata brillo	3353 PB
Plata mate	3353 PM

Longitud: 830 mm

Longitud: 1130 mm

Plata brillo	3351 PB
Plata mate	3351 PM

Plata brillo	3354 PB
Plata mate	3354 PM

Longitud: 930 mm

Longitud: 1230 mm

Plata brillo	3352 PB
Plata mate	3352 PM

Plata brillo	3355 PB
Plata mate	3355 PM

*Para otras medidas, consúltanos

ASGLA

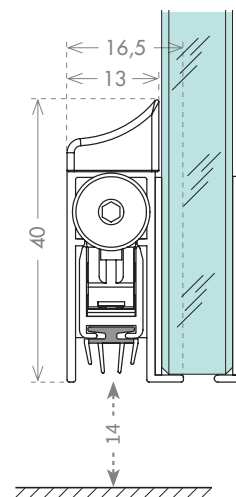



MODELO GLASS BOTTOM

GLASS BOTTOM

APLICACIÓN:

Puertas abatibles de vidrio (10 y 12 mm) preparado para base inferior

RECORTE:

Hasta 150 mm en lado opuesto al pulsador de empuje

TIPO DE FIJACIÓN:

Con cinta adhesiva de doble cara de alta resistencia

TIPO DE PULSADOR Y REGULACIÓN:

Pulsador de acero revestido de nylon, regulable con llave hexagonal de 3 mm

JUNTAS:

4 labios de termoplástico co-extruido, auto-extinguible

CERTIFICACIONES:

Ensayado para 200.000 cierres

Características técnicas:

- Movimiento basculante friccionado (la bajada de la junta se produce primero en el lado de la bisagra y después en el lado del tirador)
- Mecanismo extraíble lado bisagra después de la fijación
- Desplazamiento 14 mm
- Resortes de acero zincado y bielras de empuje de PA 20% fibra de vidrio
- Perfiles de aluminio de aleación 6060 T6
- Tapón de acabado incluido



2 YEARS*
WARRANTY



PERFIL CIERRE INFERIOR PULSADOR

ASGLABT10

Vidrio 10 mm

Acabados:

730 mm	Plata brillo Plata mate	3360 PB 3360 PM
830 mm	Plata brillo Plata mate	3361 PB 3361 PM
930 mm	Plata brillo Plata mate	3362 PB 3362 PM
1030 mm	Plata brillo Plata mate	3363 PB 3363 PM
1130 mm	Plata brillo Plata mate	3364 PB 3364 PM
1230 mm	Plata brillo Plata mate	3365 PB 3365 PM

*Para otras medidas, consúltanos

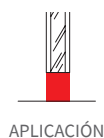
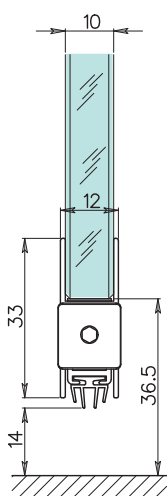

PERFIL CIERRE INFERIOR PULSADOR

ASGLABT12

Vidrio 12 mm

Acabados:

730 mm	Plata brillo Plata mate	3370 PB 3370 PM
830 mm	Plata brillo Plata mate	3371 PB 3371 PM
930 mm	Plata brillo Plata mate	3372 PB 3372 PM
1030 mm	Plata brillo Plata mate	3373 PB 3373 PM
1130 mm	Plata brillo Plata mate	3374 PB 3374 PM
1230 mm	Plata brillo Plata mate	3375 PB 3375 PM

*Para otras medidas, consúltanos

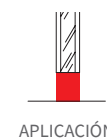
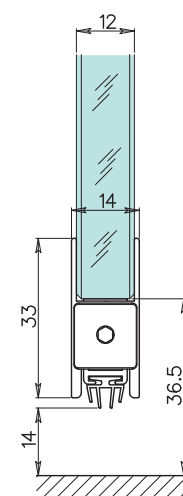

MODELO GLASS BOTTOM SLIDE

2 YEARS*
WARRANTY

GLASS BOTTOM SLIDE

APLICACIÓN:

Puertas de vidrio (10 y 12 mm) preparado para base inferior

RECORTE:

Hasta 150 mm en lado opuesto al pulsador de empuje

TIPO DE FIJACIÓN:

Con cinta adhesiva de doble cara de alta resistencia

TIPO DE PULSADOR Y REGULACIÓN:

Palanca de accionamiento en el lado de la guía de suelo

JUNTAS:

4 labios de termoplástico co-extruido, auto-extinguible

CERTIFICACIONES:

Ensayado para 200.000 cierres

Características técnicas:

- Movimiento basculante friccionado (la bajada de la junta se produce primero en el lado de la guía de suelo y después en el lado del tirador)
- Junta automática debajo de la puerta. Palanca accionada por la guía de suelo
- Desplazamiento 14 mm
- Resortes de acero zincado y bielas de empuje de PA 20% fibra de vidrio
- Perfiles de aluminio de aleación 6060 T6
- Tapón de acabado incluido

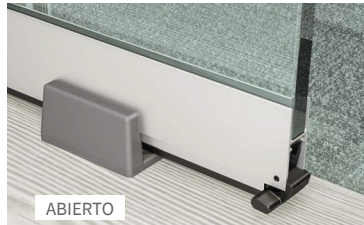

PERFIL CIERRE CORREDERA

Vidrio 10 mm

Acabados:

ASGLABTSL10

730 mm	Plata brillo Plata mate	3380 PB 3380 PM
830 mm	Plata brillo Plata mate	3381 PB 3381 PM
930 mm	Plata brillo Plata mate	3382 PB 3382 PM
1030 mm	Plata brillo Plata mate	3383 PB 3383 PM
1130 mm	Plata brillo Plata mate	3384 PB 3384 PM
1230 mm	Plata brillo Plata mate	3385 PB 3385 PM

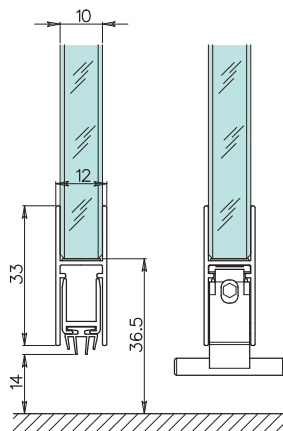

*Para otras medidas, consúltanos

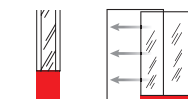

APLICACIÓN

PERFIL CIERRE CORREDERA

Vidrio 12 mm

Acabados:

ASGLABTSL12

730 mm	Plata brillo Plata mate	3390 PB 3390 PM
830 mm	Plata brillo Plata mate	3391 PB 3391 PM
930 mm	Plata brillo Plata mate	3392 PB 3392 PM
1030 mm	Plata brillo Plata mate	3393 PB 3393 PM
1130 mm	Plata brillo Plata mate	3394 PB 3394 PM
1230 mm	Plata brillo Plata mate	3395 PB 3395 PM

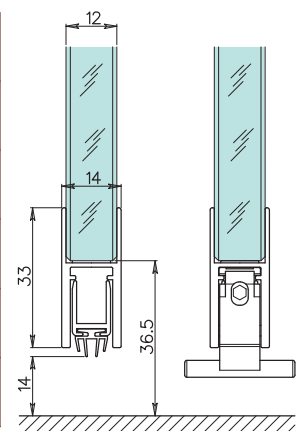

*Para otras medidas, consúltanos

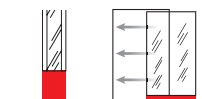

APLICACIÓN



MODELO GLASS BRUSH

GLASS BRUSH

APLICACIÓN:

Puertas de vidrio

RECORTE:

Máximo en ambos lados

TIPO DE FIJACIÓN:

Con cinta adhesiva de doble cara de alta resistencia

JUNTAS:

DB. Cepillo de polipropileno 0,15mm

Características técnicas:

- Movimiento autonivelante
- Perfiles de aluminio de aleación 6060 T6
- Tapón de acabado de PA6 20%



2 YEARS*
WARRANTY

PERFIL CEPILLO ADHESIVO

Acabados:

Longitud: 830 mm

Longitud: 1230 mm

Plata brillo	3345 PB
Plata mate	3345 PM
Efecto inox mate	3345 IN

Plata brillo	3347 PB
Plata mate	3347 PM
Efecto inox mate	3347 IN

Longitud: 1030 mm

Longitud: 1430 mm

Plata brillo	3346 PB
Plata mate	3346 PM
Efecto inox mate	3346 IN

Plata brillo	3348 PB
Plata mate	3348 PM
Efecto inox mate	3348 IN

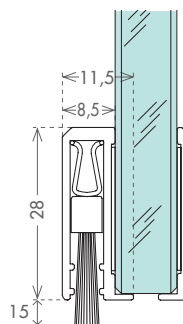

ASGLABR

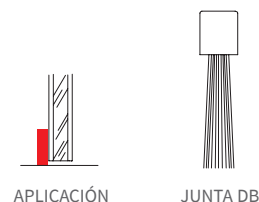

APLICACIÓN

JUNTA DB

MODELO HORIZONTAL LOCKER BRUSH

HORIZONTAL LOCKER BRUSH

Es un sencillo sistema para cerrar la fisura entre la puerta de vidrio y el suelo en caso que la puerta incluya accesorios como pernios o cerraduras.

Con la utilización combinada del cepillo HORIZONTAL LOCKER BRUSH y del modelo GLASS BRUSH se puede cerrar toda la fisura entre la puerta y el suelo anulando el desnivel entre la puerta de vidrio y el pernio o cerradura.

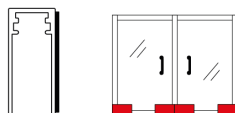

Características técnicas:

- Perfil de aluminio en aleación 6060 T6

APLICACIÓN:

Puertas de vidrio con pernios o cerraduras

RECORTE:

Máximo en ambos lados

TIPO DE FIJACIÓN:

Con bioadhesivo de alta resistencia

JUNTAS:

HL. Cepillo de polipropileno impregnado de aceite silicónico

PERFIL ADHESIVO

Longitud: 200 mm

Acabados:

Plata brillo	3344 PB
Plata mate	3344 PM
Efecto inox mate	3344 IN

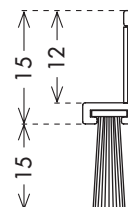

HOLOBR



APLICACIÓN

JUNTA HL

Espesor 1 mm

Vidrio 8/10/12 mm

AISI304

PERFIL "U"

VIDRIO 8 mm

Longitud: 3000 mm

15 x 10 interior x 15 mm

Acabados:

Inox brillo	1939.1C IB
Inox mate	1939.1C IM
Lacado negro	1939.1C NE



PERFIL "U"

VIDRIO 10 mm

Longitud: 3000 mm

15 x 12 interior x 15 mm

Acabados:

Inox brillo	1939.2D IB
Inox mate	1939.2D IM
Lacado negro	1939.2D NE



25 x 12 interior x 25 mm

Inox brillo	1939.3D IB
Inox mate	1939.3D IM
Lacado negro	1939.3D NE



30 x 12 interior x 30 mm

Inox brillo	1939.4D IB
Inox mate	1939.4D IM
Lacado negro	1939.4D NE



PERFIL "U"

VIDRIO 12 mm

Longitud: 3000 mm

15 x 15 interior x 15 mm

Acabados:

Inox brillo	1939.2E IB
Inox mate	1939.2E IM
Lacado negro	1939.2E NE



25 x 15 interior x 25 mm

Inox brillo	1939.3E IB
Inox mate	1939.3E IM
Lacado negro	1939.3E NE



30 x 15 interior x 30 mm

Inox brillo	1939.4E IB
Inox mate	1939.4E IM
Lacado negro	1939.4E NE



7.7 - PERFILES "U" DE ALUMINIO

JUEGO DE PERFILES INFERIORES ENTRADA FRONTAL

Vidrio 8/10/12 mm

Incluye juntas de goma para 8/10/12 mm
y tapetas en los extremos

Acabados:

Longitud: 2000 mm

Anodizado plata	2957.2 PL
Lacado blanco	2957.2 BL
Lacado negro	2957.2 NE

Longitud: 3000 mm

Anodizado plata	2957.3 PL
Lacado blanco	2957.3 BL
Lacado negro	2957.3 NE

Longitud: 6000 mm

Anodizado plata	2957.6 PL
Lacado blanco	2957.6 BL
Lacado negro	2957.6 NE

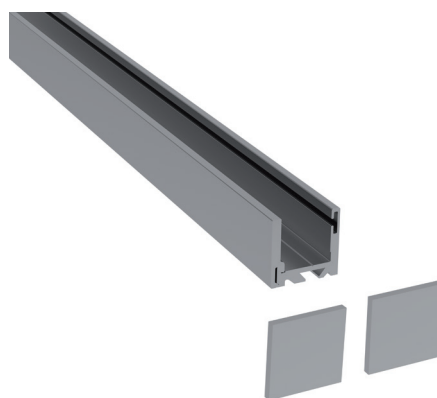

110/22
110/24
110/25
110/32
110/34
110/35
110/62
110/64
110/55

FÁCIL DE MONTAR

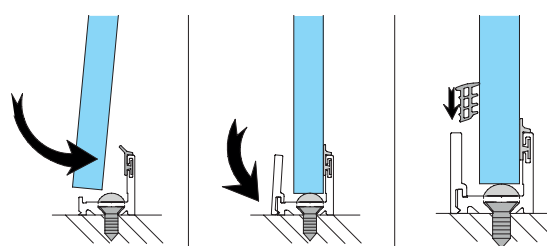

21X20 MM

PERFIL INFERIOR PARA VIDRIO FIJO

Vidrio 8/10/12 mm

Acabados:

Longitud: 2000 mm

Anodizado plata	2951.2 PL
Lacado blanco	2951.2 BL
Lacado negro	2951.2 NE

Longitud: 3000 mm

Anodizado plata	2951.3 PL
Lacado blanco	2951.3 BL
Lacado negro	2951.3 NE

Longitud: 6000 mm

Anodizado plata	2951.6 PL
Lacado blanco	2951.6 BL
Lacado negro	2951.6 NE

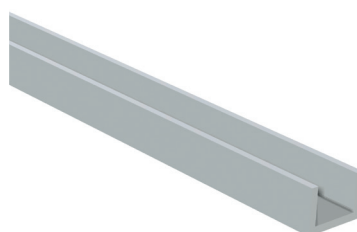

ANODIZADO PLATA

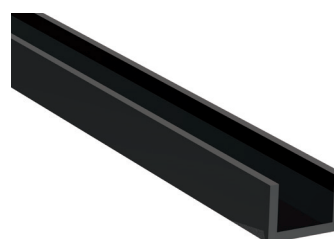

LACADO NEGRO

87/24
71/96
71/86
87/34
71/91
71/81
971/10
87/64
71/97
71/87



12X17 MM

PERFIL INFERIOR ALUMINIO CON CEPILLO

Vidrio 8/10/12 mm

Acabados:

Longitud: 2000 mm

Anodizado plata	2939.2 PL
-----------------	------------------

Longitud: 3000 mm

Anodizado plata	2939.3 PL
-----------------	------------------

Longitud: 6000 mm

Anodizado plata	2939.6 PL
-----------------	------------------



41/32
41/32
41/62



20X15 MM

PERFIL "U"

VIDRIO 6 mm

Longitud: 3000 mm

15 x 10 x 15 mm

Espesor: 1,5mm

Acabados:

Plata brillo	2811.3 PB
Anodizado plata	2811.3 PL
Lacado blanco	2811.3 BL
Lacado negro	2811.3 NE

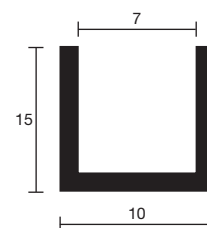

PERFIL "U"

VIDRIO 8/10 mm **NOVEDAD**

Longitud: 3000 mm

15 x 15 x 15 mm

Espesor: 1,5mm

Acabados:

Plata alto brillo	2812.3 PB
Anodizado plata	2812.3 PL
Lacado negro	2812.3 NE



JUNTA CUÑA

Acabados:

V. 8 mm	2814.8
V. 10 mm	2814.10

*Precio por metro

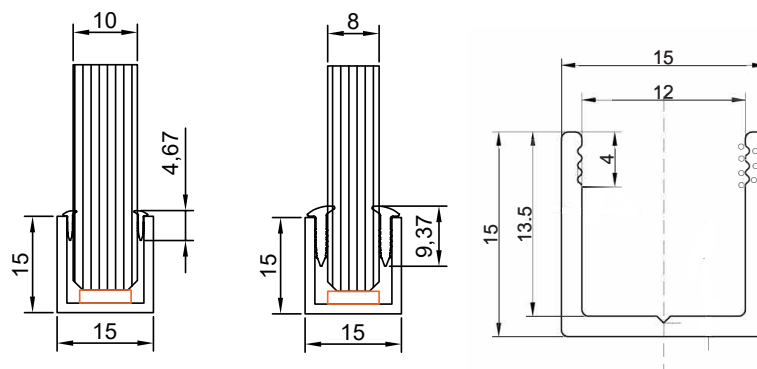

PERFIL "U"

VIDRIO 8/10 mm **NOVEDAD**

Longitud: 3000 mm

20 x 15 x 20 mm

Espesor: 1,5mm

Acabados:

Plata alto brillo	2813.3 PB
Anodizado plata	2813.3 PL
Lacado negro	2813.3 NE



JUNTA CUÑA

Acabados:

V. 8 mm	2814.8
V. 10 mm	2814.10

*Precio por metro

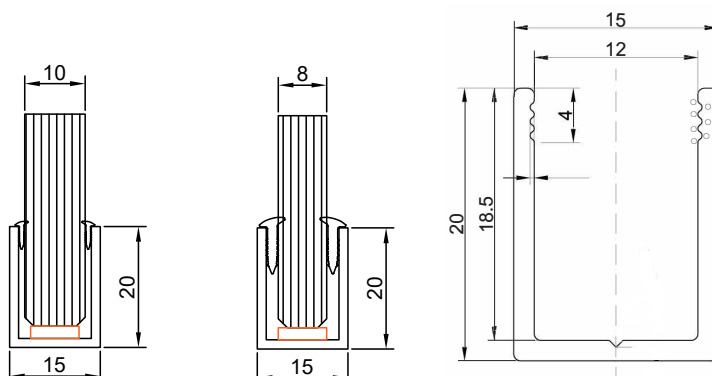



PERFILES DE ALUMINIO PARA ACRISTALAR DE FÁCIL MONTAJE

Longitud: 4000 mm
Espesores de vidrio: 4+4mm, 5+5 mm y 6+6 mm

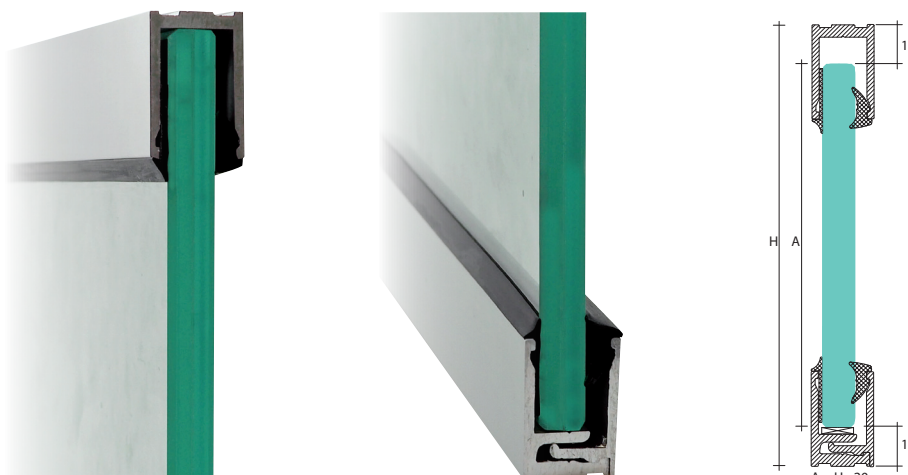

PERFIL "U" SUPERIOR

Acabados:

Plata alto brillo	2827.4 PB
Plata mate	2827.4 PM
Lacado negro	2827.4 NE

*Para otros acabados, consúltanos

PERFILES PARA FORMAR LA "U" INFERIOR

PERFIL "F"

Acabados:

Plata alto brillo	2828.4 PB
Plata mate	2828.4 PM
Lacado negro	2828.4 NE

*Para otros acabados, consúltanos

PERFIL "L"

Acabados:

Plata alto brillo	2829.4 PB
Plata mate	2829.4 PM
Lacado negro	2829.4 NE

*Para otros acabados, consúltanos

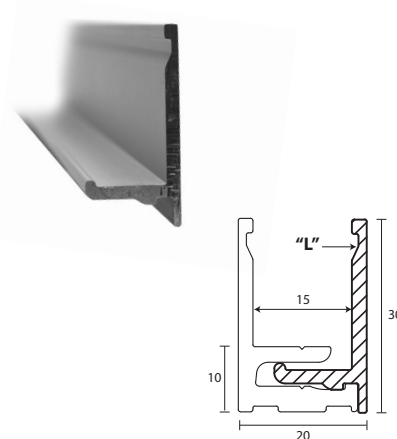
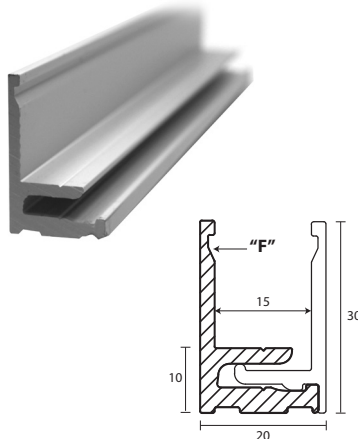
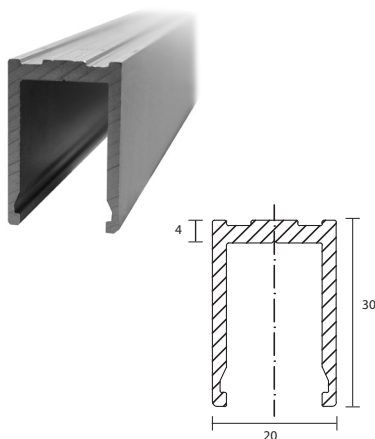

PERFIL GOMA SUPERIOR E INFERIOR

Acabados:

Negro	Vidrio 4 + 4 mm	2826.8 NE
	Vidrio 5 + 5 mm	2826.10 NE
	Vidrio 6 + 6 mm	2826.12 NE



PERFIL ADHESIVO CARA OPUESTA

Acabados:

Negro	2826 NE
-------	----------------



SISTEMA AVANT **NOVEDAD**

PERFIL MARCO AVANT

Perfil de aluminio con un diseño minimalista para enmarcar puertas de vidrio en divisiones de oficina.

Características técnicas:

- Para puertas de vidrio templado de 8/10/12 mm
- Para paneles fijos de 8/10/12 mm
- Compatible con cerraduras Lagune, Bastille y Lumira
- Compatible con bisagras Bastille y Vitrum



PERFIL DE MARCO

Longitud: 6100 mm

Acabados:

Plata mate	2072.6 PM
Lacado negro	2072.6 NE

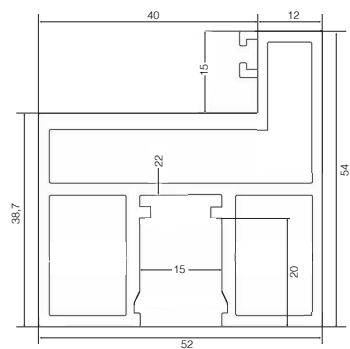

JUNTA PARA MARCO

Inserción mediante presión

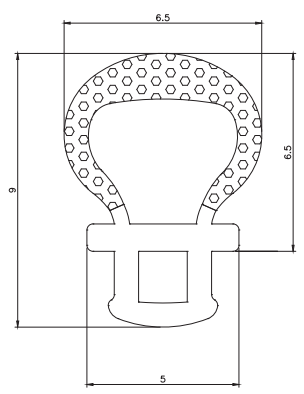
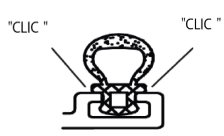
2076

KIT DE FIJACIÓN PARA ENMARCAR PERFILES

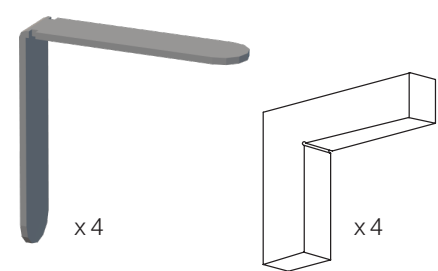
2073

SISTEMA DOORFRAME



SISTEMA DOORFRAME

El sistema doorframe posee un diseño elegante, estanqueidad acústica y es de fácil instalación.



Características técnicas:

- Para puertas de vidrio templado de 8/10/12 mm
- Para paneles fijos de 8/10/12/15 mm
- Compatible con cerraduras Lagune, Bastille, Artis, Vertis y Lumira
- El rodillo de bloqueo puede instalarse con cerraduras con manetas o pomos
- Posibilidad de instalar cerradura con código numérico de seguridad
- Permite una fácil integración de una puerta de vidrio en un conjunto Securit

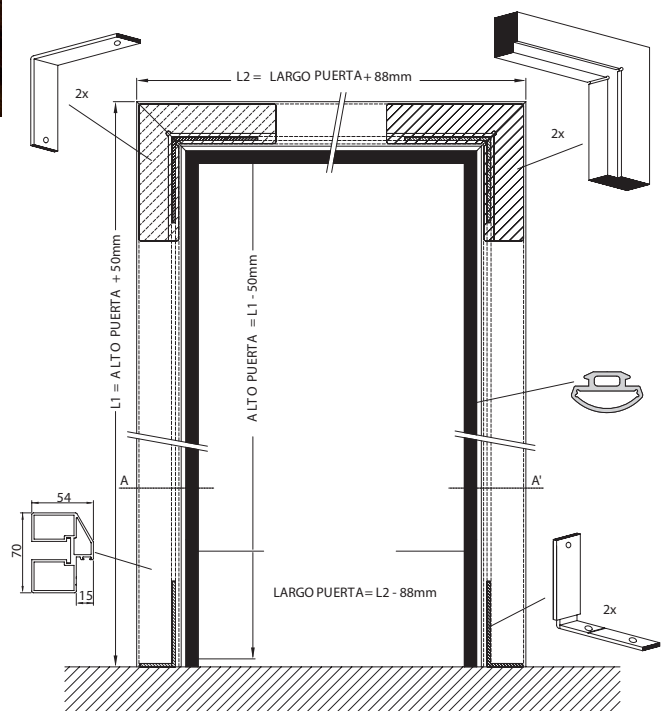

PERFIL DE MARCO VERTICAL

Longitud: 2500 mm
 Altura máxima de la puerta: 2400 mm

Acabados:

Plata mate	2040.25 PM
------------	-------------------

PS2500
 PS1500

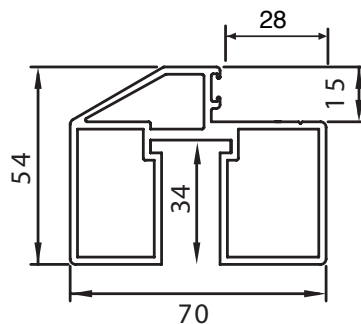

PERFIL DE MARCO HORIZONTAL

Longitud: 1500 mm
 Anchura máxima de la puerta: 1400 mm

Acabados:

Plata mate	2041.15 PM
------------	-------------------

JUNTA PARA MARCO

Se sirve por metros

PS02.99

2042

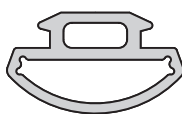

KIT DE FIJACIÓN PARA ENMARCAR PERFILES

PS09.99

2045

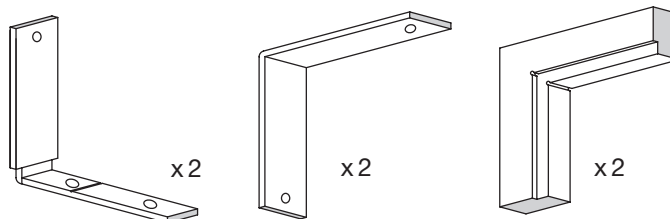

RODILLO DE BLOQUEO DE NYLON REGULABLE

RS02.99

2049

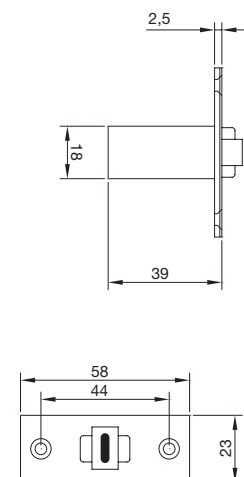
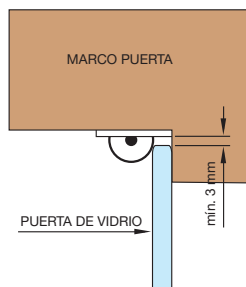



SERIE IMBOTTE

PERFILES L Y Z

NOVEDAD

IMBOTTE

Perfil de aluminio extruido para realizar puertas de vidrio en paredes de mampostería o cartón yeso con diseño minimalista.



PERFIL MARCO IMBOTTE EN L PARA PUERTAS DE VIDRIO

Material: aluminio extruido

Características: perfil con ranura de guía de perforación para el anclaje en pared. Se introduce dentro del hueco y realiza un marco de tope para la puerta de vidrio.

Acabados:

Plata mate	1500 mm	5940.15PL
	3000 mm	5940.30PL

*Otros acabados bajo pedido

*Opcional a 6000 mm

IMB254415

IMB254430

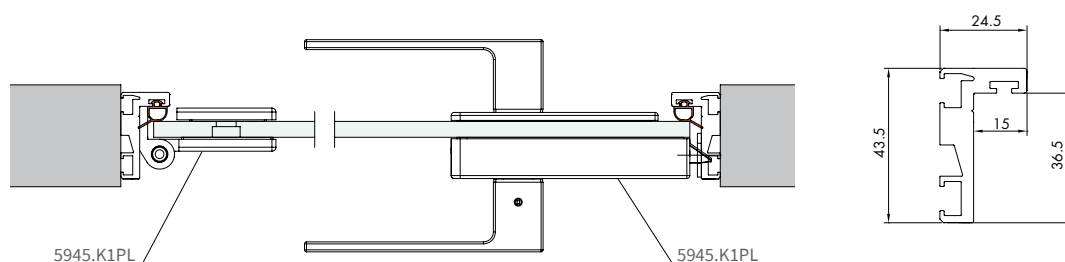
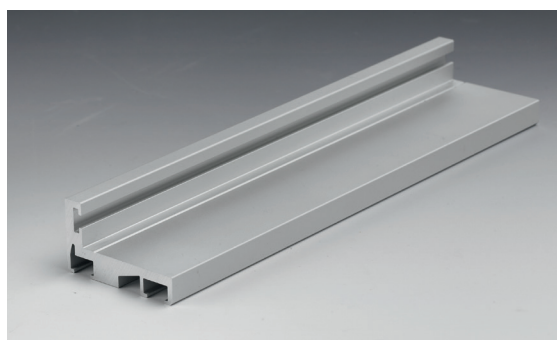

NOVEDAD

PERFIL MARCO IMBOTTE EN Z PARA PUERTAS DE VIDRIO

Material: aluminio extruido

Características: perfil con ranura de guía de perforación para el anclaje en pared. Se introduce dentro del hueco y realiza tanto el marco del vano como un tope para la puerta de vidrio.

Se recomienda la combinación con las bisagras y la cerradura 5945.K1PL

Acabados:

Plata mate	1500 mm	5941.15PL
	3000 mm	5941.30PL

*Otros acabados bajo pedido

*Opcional a 6000 mm

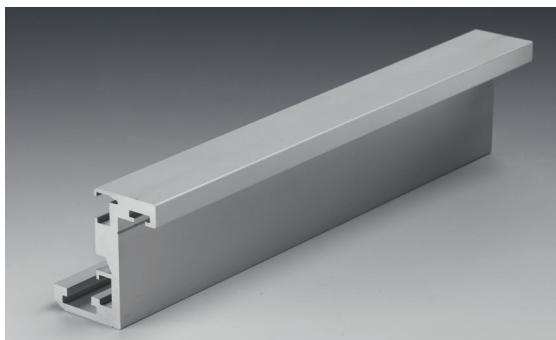

IMB434415
IMB434430

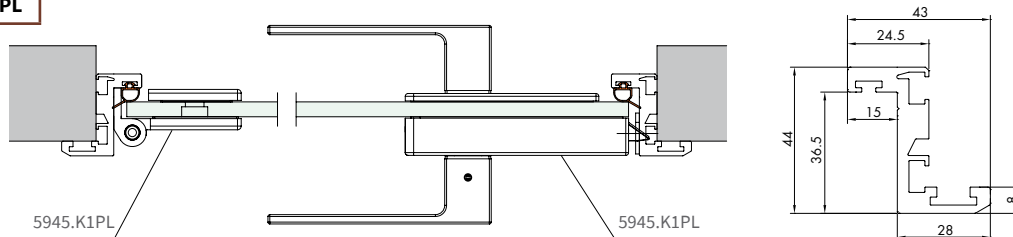

ESTRIBO DE UNIÓN DE LOS PERFILES

PD001

5942

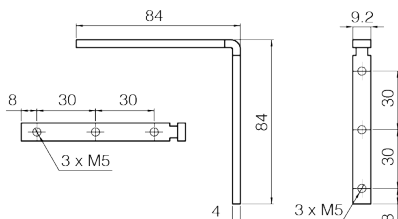

ESTRIBO DE ALINEACIÓN DE LOS PERFILES

PD002

Para usar con perfil Z

5943

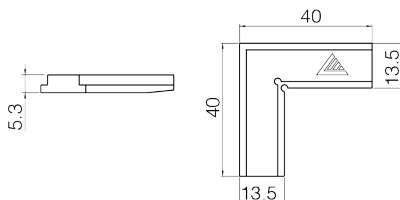

JUNTA PARA TOPE DE PUERTA EN BASTIDOR

IMBG

10,5x14,5mm

5944

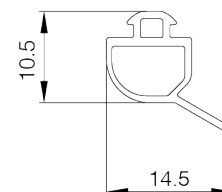
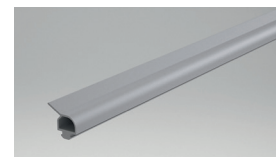

KIT BISAGRAS Y CERRADURA IMBOTTE

IMBKIT2250

Cerradero incluido

Peso máximo: 40 kg

Ancho máximo de puerta: 900 mm

Plata mate **5945.K1PL**

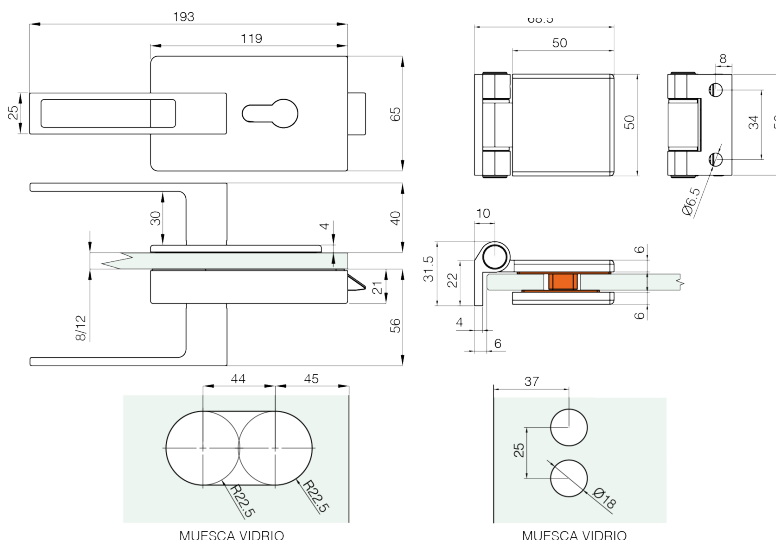

DIVINA DOORS

NOVEDAD

SISTEMA DIVINA

La puerta batiente Divina es un sistema simple y minimalista. El exclusivo sistema de montaje de perfiles y accesorios permiten la construcción de puertas a medida, siempre diferentes entre sí, utilizando las herramientas de trabajo más comunes. Los mejores materiales junto con las más modernas técnicas de tratamiento superficial hacen de Divina batiente un producto sólido y resistente.

HERMOSO Y ELEGANTE: ¡SOLO MÍRALO!



Anodizado plata Anodizado negro Lacado blanco Anodizado bronce claro Anodizado bronce oscuro

Características técnicas:

- Para puertas de vidrio templado de 8 mm
- Para paneles fijos de 8/10 mm
- Compatible con cerraduras y tirador magnético de la serie divina
- Posibilidad de combinar varios acabados



Ver vídeo demostrativo
www.vitrum.es



NOVEDAD

PERFIL PRE-MARCO MULTI APLICACIÓN

VP015

Acabados:

Anodizado negro	1500 mm	5205.15 NE
	3000 mm	5205.30 NE

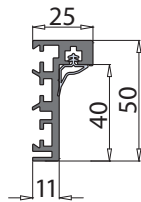

GOMA PERIMETRAL

Acabados:

Negro	5205.1 NE
Blanco	5205.1 BL

*Precio por metro



PERFIL COMPENSACIÓN A MURO

P-033

Perfil opcional para regulación de perfil 5205.30

Acabados:

Anodizado negro	3000 mm	5206.30 NE
-----------------	---------	-------------------

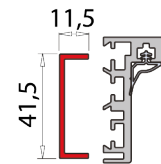

PERFIL VERTICAL

DIV-102

Acabados:

Anodizado negro	3000 mm	5200.30 NE
-----------------	---------	-------------------

PERFIL VERTICAL FRESADO

Acabados:

Anodizado negro	3000 mm	5200.30F NE
-----------------	---------	--------------------

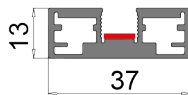

PERFIL HORIZONTAL

DIV-103

Acabados:

Anodizado negro	3000 mm	5201.30 NE
-----------------	---------	-------------------

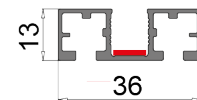

PERFIL VERTICAL PARA ACOPLAR CON 5203.30

DIV-105

Acabados:

Anodizado negro	3000 mm	5202.30 NE
-----------------	---------	-------------------

PERFIL VERTICAL FRESADO PARA ACOPLAR CON 5203.30

Acabados:

Anodizado negro	3000 mm	Izquierda	5202.30IF NE
		Derecha	5202.30DF NE

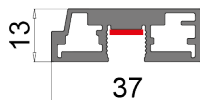

PERFIL VERTICAL PARA ACOPLAR CON 5202.30

DIV-104

Acabados:

Anodizado negro	3000 mm	5203.30 NE
-----------------	---------	-------------------

PERFIL VERTICAL FRESADO PARA ACOPLAR CON 5202.30

Acabados:

Anodizado negro	3000 mm	Izquierda	5203.30IF NE
		Derecha	5203.30DF NE

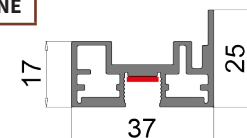

PERFIL DIVISIÓN INTERNA

DIV-204

Acabados:

Anodizado negro	3000 mm	5204.30 NE
-----------------	---------	-------------------

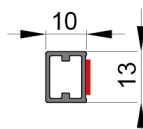
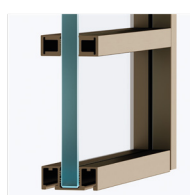

PERFIL H DIVISORIO VIDRIO FIJO

DIV-208

Acabados:

Anodizado negro	3000 mm	5209.30 NE
-----------------	---------	-------------------

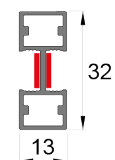
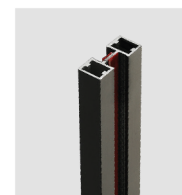



JUNQUILLO "A" PARA PRE MARCO

P-088A
B-146

Acabados:

Anodizado negro	3000 mm	5207.30 NE
-----------------	---------	-------------------

GOMA PARA JUNQUILLO "A"

Acabados:

3000 mm	5207.1
---------	---------------

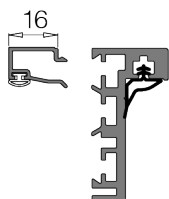

JUNQUILLO "B" PARA PRE MARCO

P-088B
VP016
VP017

Acabados:

Anodizado negro	3000 mm	5208.30 NE
-----------------	---------	-------------------

GOMA PARA JUNQUILLO "B"

Acabados:

V 8 mm	5208.2
V 10 mm	5208.1

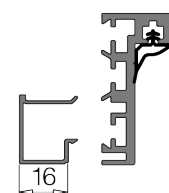

PERFIL CILP PARA VIDRIO FIJO

P-058

Acabados:

Anodizado negro	1500 mm	5218.15 NE
	3000 mm	5218.30 NE

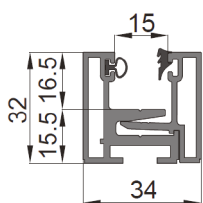

GOMA GLOBO PARTE FIJA

VP-210
VP-210-12

Acabados:

V 8 mm	5216.2
V 10 mm	5216.1

GOMA PARTE MÓVIL

VP-018
VP-019

Acabados:

V 8 mm	5217.2
V 10 mm	5217.1

SET ESCUADRAS PARA PRE-MARCO 5205.15/30

P-012-CF4

Acabados:

5214



KIT ENSAMBLADO PLANTILLA ESCUADRAS

DIV-100-KIT

Acabados:

5213

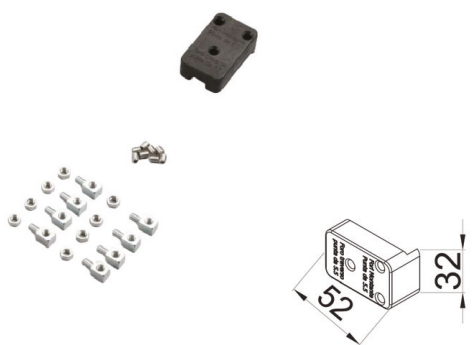

PASADOR PUERTA SEMI-FIJA

DIV-003

Acabados:

Anodizado negro	5215 NE
-----------------	----------------

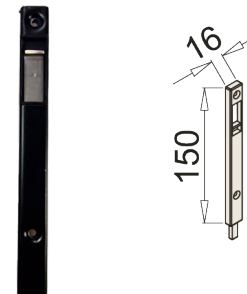

JUEGO DE BISAGRAS PARA PERFIL DIVINA

DIV-V742

Vidrio 8 mm

Acabados:

5220.K1 NE

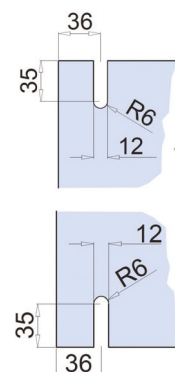
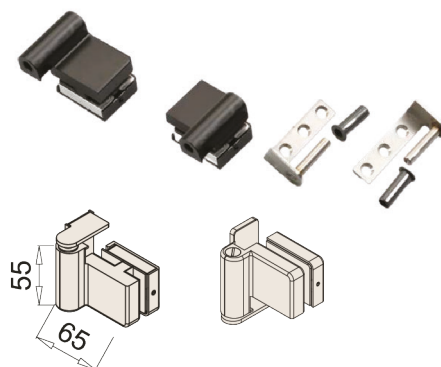

CERRADURA CENTRAL MAGNÉTICA SIN LLAVE

MV-740

Manetas no incluidas

Acabados:

Anodizado negro **5210 NE**

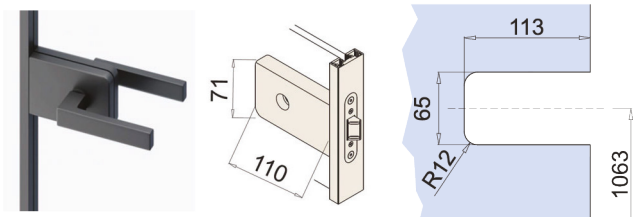

CERRADURA VERTICAL MAGNÉTICA CON LLAVE

MV-741

Manetas y bombín no incluidos

Acabados:

Anodizado negro **5219 NE**

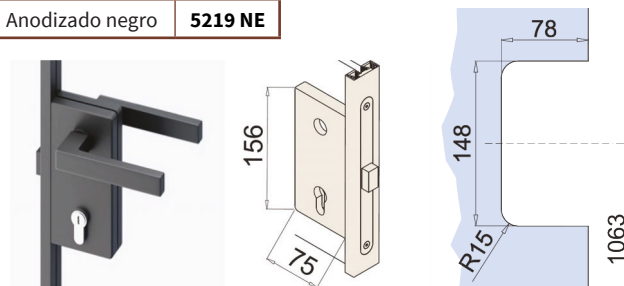

KIT MANETAS PARA CERRADURAS DIVINA

V-921-ELGA

Manetas para 5210 y 5219

Acabados:

Anodizado negro **5211 NE**



BOMBÍN PARA CERRADURA

C-06

Para cerradura 5219

Acabados:

5219.1

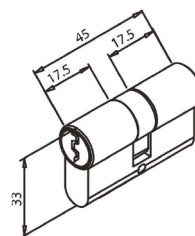

CERRADERO MAGNÉTICO PARA CERRADURAS DIVINA

Compatible con 5210 y 5219

Acabados:

5210.1C NE

CP-015 M

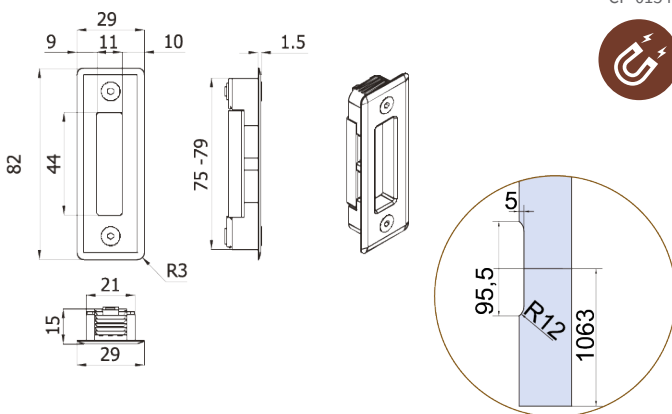

TIRADOR DOBLE MAGNÉTICO

Acabados:

Anodizado negro **5212 NE**

DIV-M101

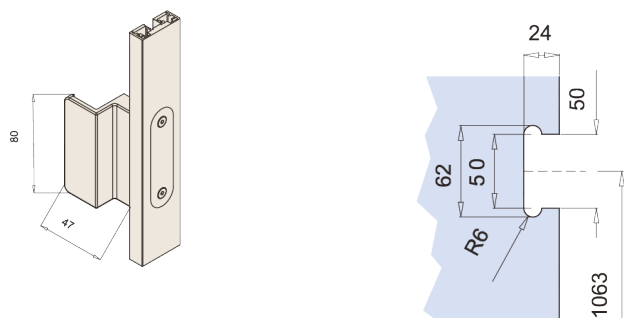



DIVINA BATIENTE

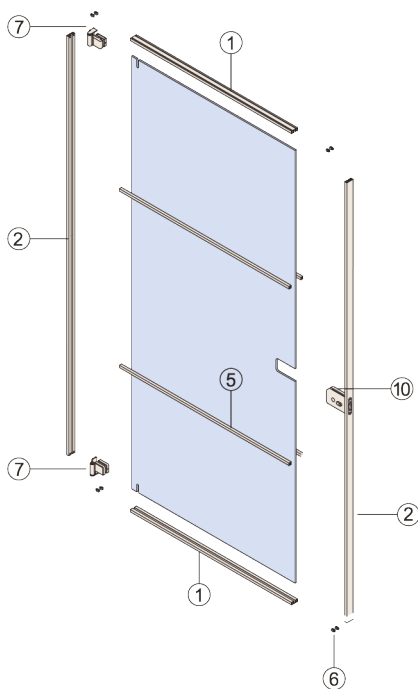

DIVINA BATIENTE SEMIFIJO

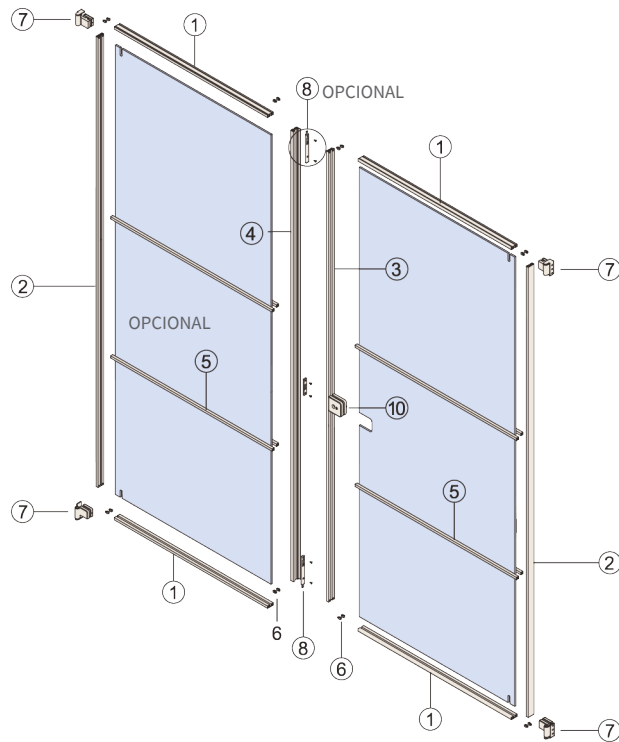

①
PERFIL HORIZONTAL

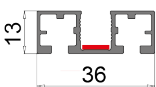

5201.30

②
PERFIL VERTICAL

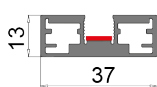

5200.30

③
PERFIL VERTICAL
Para acoplar 5203.30

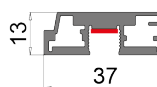

5202.30 5202.30F

④
PERFIL VERTICAL
Para acoplar 5202.30

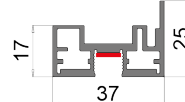

5203.30 5203.30F

⑤
PERFIL DIVISIÓN INTERNA
(opcional)

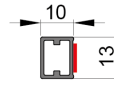

5204.30

⑥
KIT ENSAMBLADO
PARA 1 PUERTA



5213

⑦
JUEGO BISAGRAS



5220.K1

⑧
PASADOR PUERTA
SEMI-FIJA



5215

⑨
RECIBIDOR MAGNÉTICO
PARA CERRADURAS



5210.1C

⑩
CERRADURA CENTRAL
MAGNÉTICA

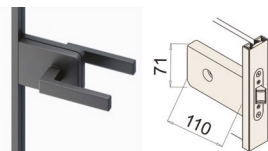

5210

⑪
CERRADURA VERTICAL
MAGNÉTICA CON LLAVE

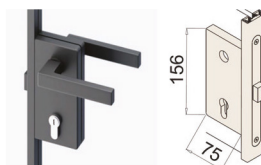

5219

⑫
TIRADOR DOBLE
MAGNÉTICO

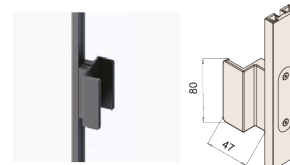

5212

PUERTA INDIVIDUAL
CORTE PERFILERÍA Y VIDRIOS

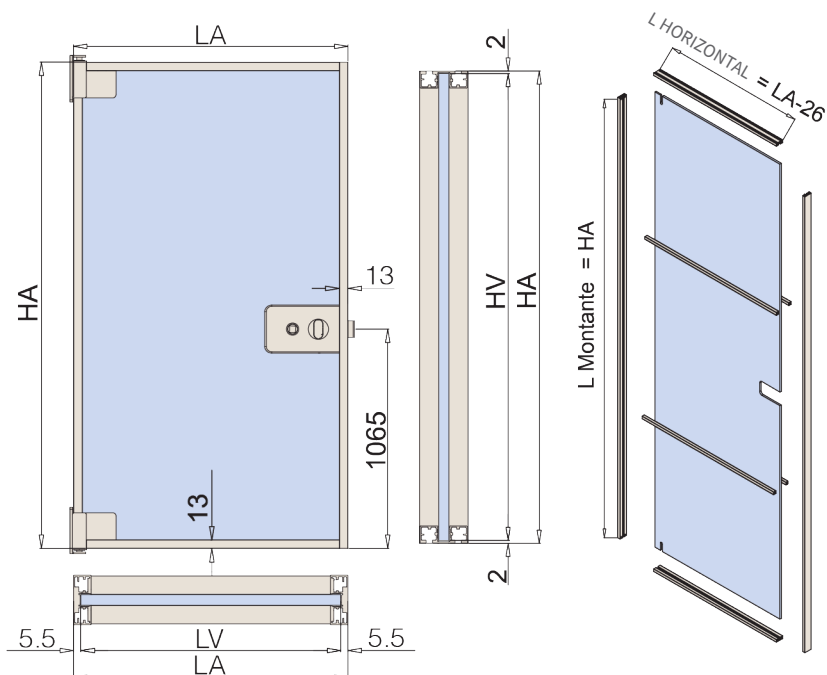
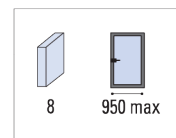

LV = LA - 11
HV = HA - 4

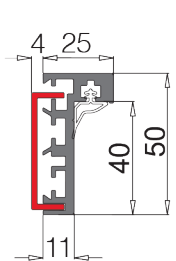
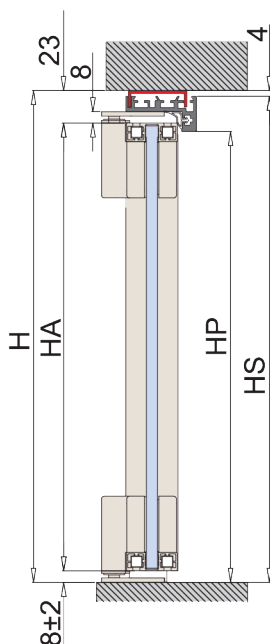

PERFIL OPCIONAL 5206.30

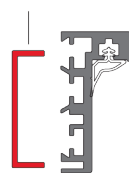

CON PERFIL 5206.30

LA = LP - 42
HA = H - 31
LS = LP - 8
HS = H - 4

SIN PERFIL 5206.30

LA = LP - 34
HA = H - 27
LS = LP
HS = H

VIDRIO

LV = LA - 11
HV = HA - 4

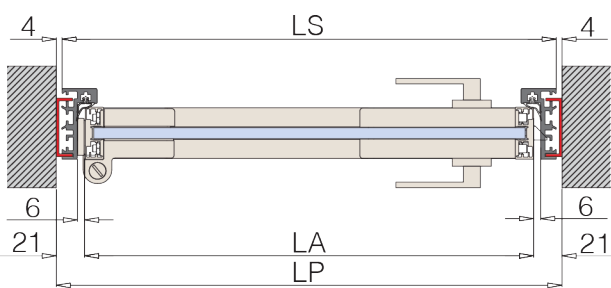



PUERTA + SEMI-FIJO CORTE PERFILERÍA Y VIDRIOS

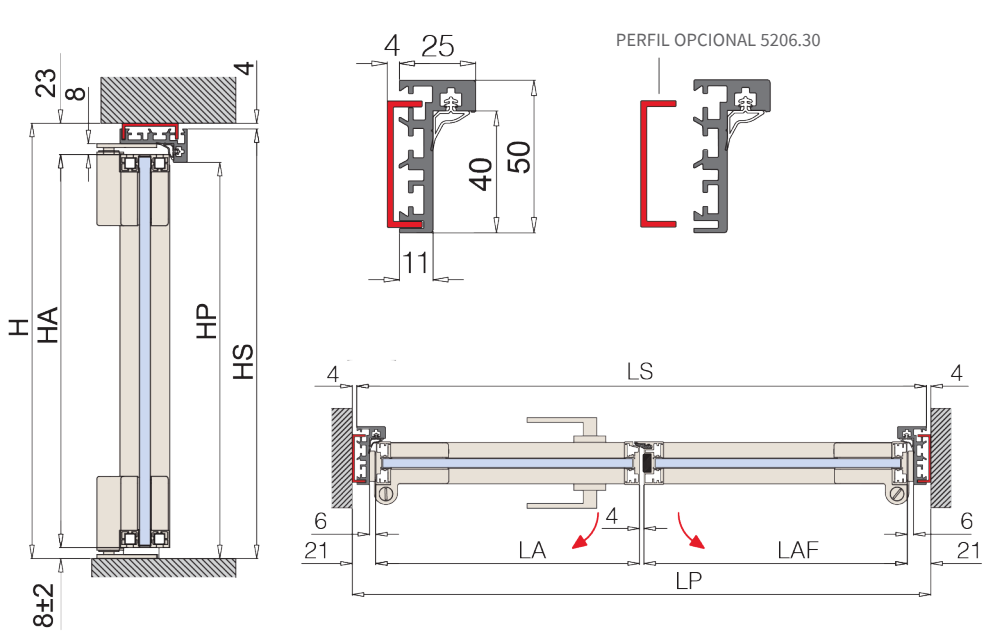
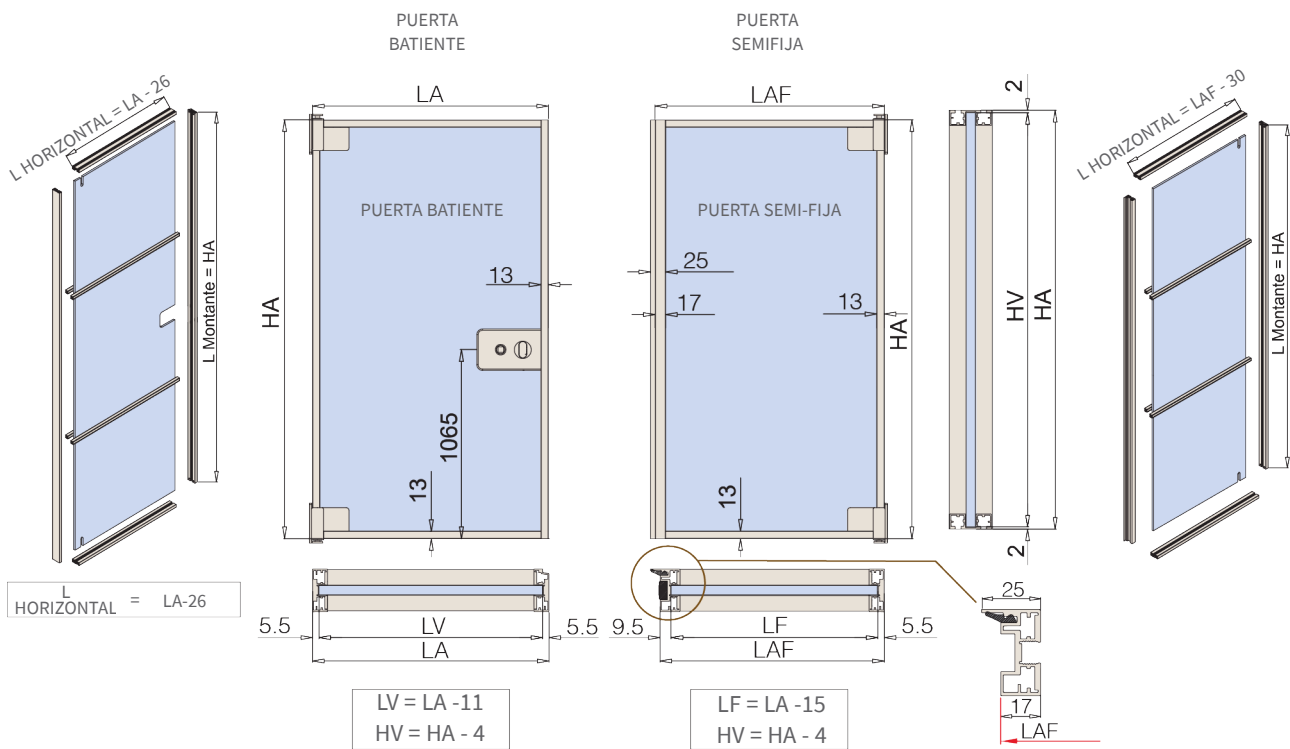
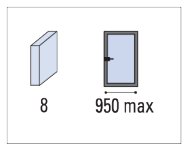

CON PERFIL 5206.30

$$\begin{aligned}
 LA &= LAF = (LP - 46) / 2 \\
 HA &= H - 31 \\
 LS &= LP - 8 \\
 HS &= H - 4
 \end{aligned}$$

SIN PERFIL 5206.30

$$\begin{aligned}
 LA &= LAF = (LP - 38) / 2 \\
 HA &= H - 27 \\
 LS &= LP \\
 HS &= H
 \end{aligned}$$

VIDRIO PUERTA BATIENTE

$$\begin{aligned}
 LV &= LA - 11 \\
 HV &= HA - 4
 \end{aligned}$$

VIDRIO SEMI FIJO

$$\begin{aligned}
 LF &= LAF - 15 \\
 HV &= HA - 4
 \end{aligned}$$

**PUERTA CON FIJOS LATERALES
CORTE PERFILERÍA Y VIDRIOS**

