

Puertas correderas

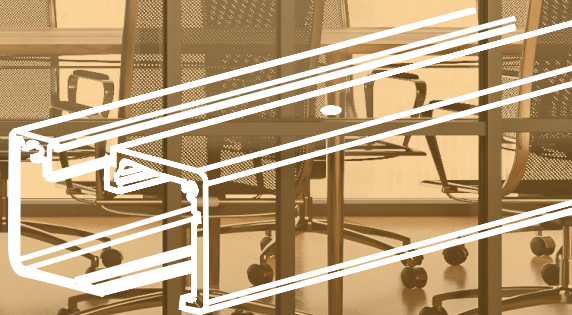

5.1 - PUERTA / PUERTA+FIJO.....	220-297
5.2 - DOBLE PUERTA EN PARALELO.....	298-299
5.3 - SINCRONIZADAS Y TELESCÓPICAS.....	300-325
5.4 - CON AUTORETORNO.....	326-331
5.5 - MECANISMOS INOX.....	332-335
5.6 - VITRINAS.....	336-351
5.7 - KITS MAMPARAS DE BAÑO.....	352-377
5.8 - AUTOMÁTICA.....	378-383
5.9 - APILABLES.....	384-400
5.10 - ARMAZÓN.....	401-403

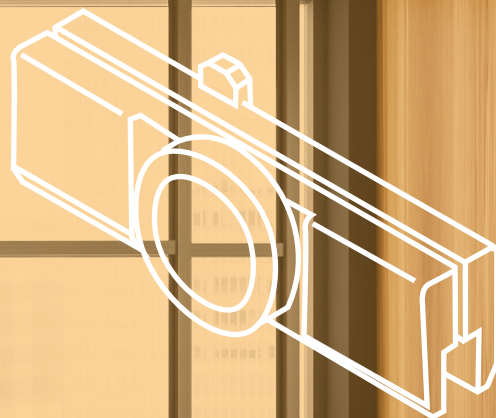
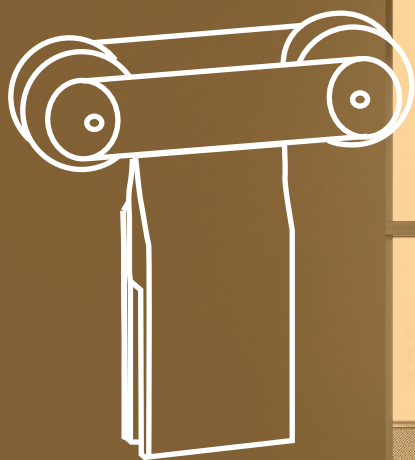

VT-90

NOVEDAD

VT-90

NUNCA MONTAR UNA PUERTA CORREDERA HABÍA SIDO TAN FÁCIL Y RÁPIDO.

- Accesibilidad a todas las regulaciones de la pinza gracias a la regulación frontal de la misma.
- Tapeta clipada.
- Tope freno extraíble y reinstalable una vez ya montada la guía.
- Fácil instalación incluso en condiciones adversas (desnivel e irregularidades en paredes y/o techos).
- Certificación Applus



Características técnicas:

• Perfilaría:

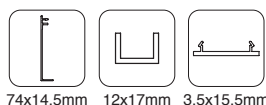
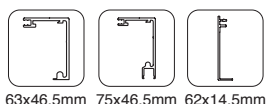

• Peso

90 kg

• Especificaciones

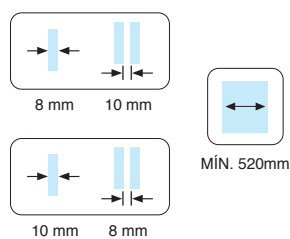

• Producto certificado



VARIANTES DE INSTALACIÓN:

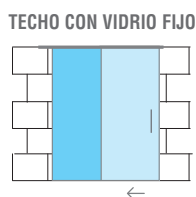
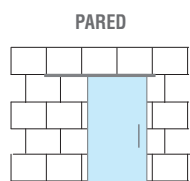

SECCIÓN TIPO

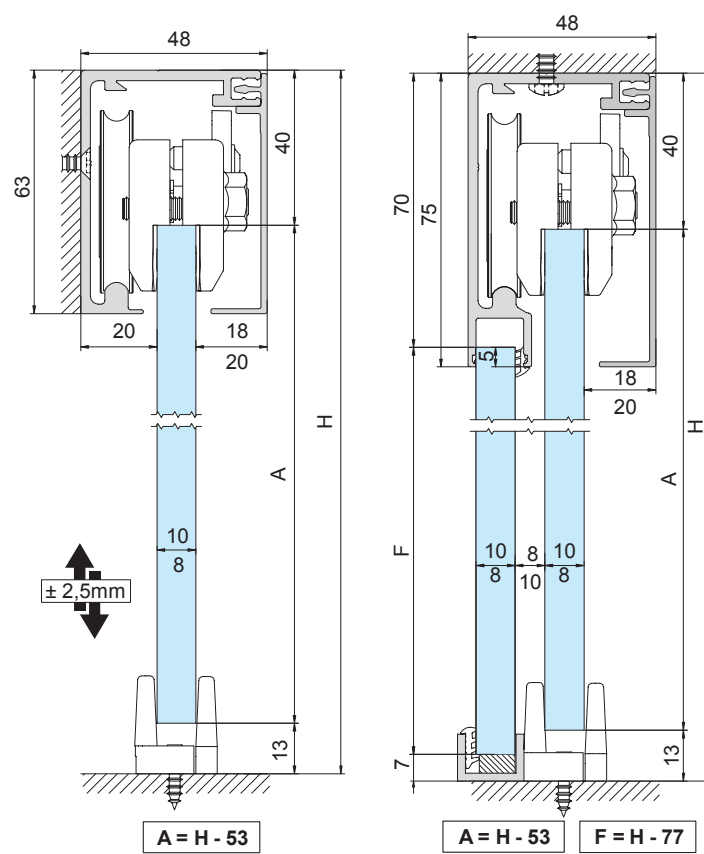

KITS SIN FIJO

KIT PARA 1 PUERTA A TECHO / PARED

Para 90 kg
Vidrio 8/10 mm

Acabados:

2000 mm	Anodizado plata Anodizado negro	2760.VTK2 PL 2760.VTK2 NE
3000 mm	Anodizado plata Anodizado negro	2760.VTK3 PL 2760.VTK3 NE



991660
991662
991661
991663

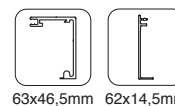

KITS CON FIJO

**KIT PUERTA + FIJO
A TECHO / ENTRE PAREDES**

Para 90 kg
Vidrio 8/10 mm

Acabados:

2000 mm	Anodizado plata Anodizado negro	2762.VTK2 PL 2762.VTK2 NE
3000 mm	Anodizado plata Anodizado negro	2762.VTK3 PL 2762.VTK3 NE

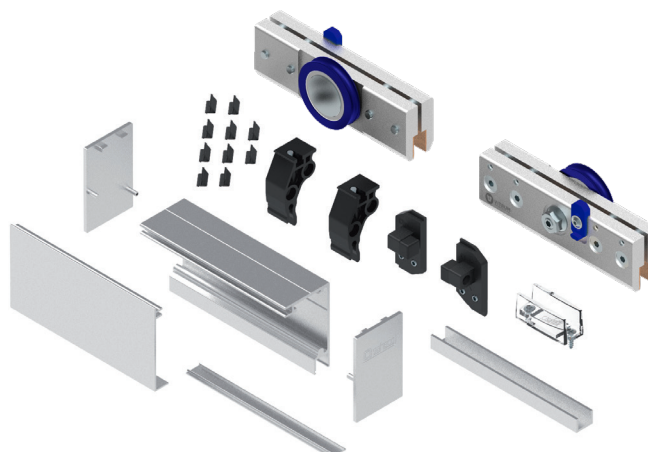

991664
991666
991665
991667

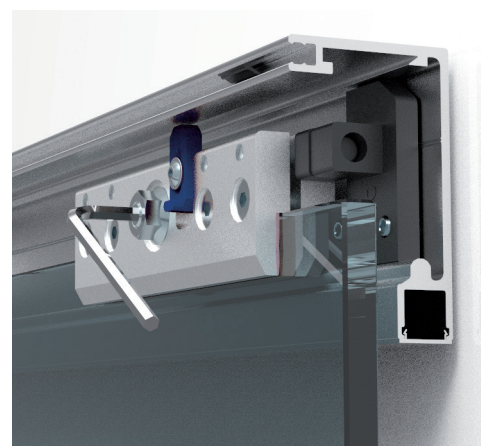
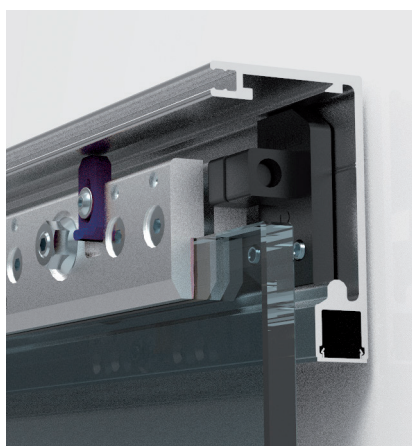
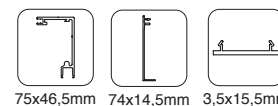



VT-90 PERFILES **NOVEDAD**

JUEGO PERFILES PUERTA TECHO/PARED

Acabados:

4000 mm	Anodizado plata Anodizado negro	2760.VT4 PL 2760.VT4 NE
6000 mm	Anodizado plata Anodizado negro	2760.VT6 PL 2760.VT6 NE

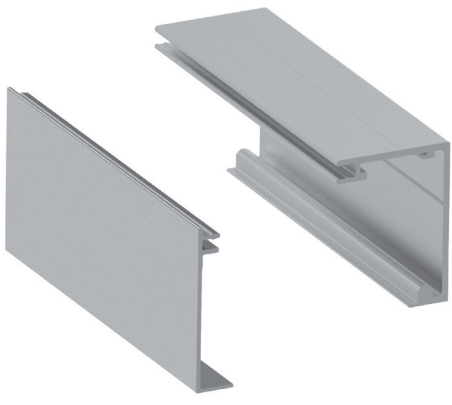

991673
991674
991640
911641



JUEGO DE PERFILES PUERTA + FIJO A TECHO / ENTRE PAREDES

Acabados:

4000 mm	Anodizado plata Anodizado negro	2762.VT4 PL 2762.VT4 NE
6000 mm	Anodizado plata Anodizado negro	2762.VT6 PL 2762.VT6 NE

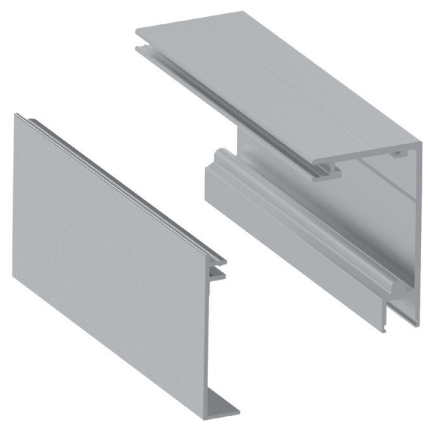

991675
911676
991642
991643

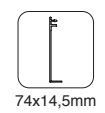

EMBELLECEDOR PARA PERFIL PUERTA + FIJO

Acabados:

3000 mm	Anodizado plata Anodizado negro	2969.3 PL 2969.3 NE
---------	------------------------------------	--------------------------------------

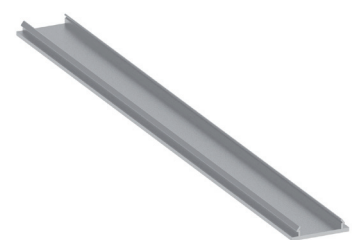

991642
991643

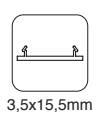

VT-90

COMPONENTES

NOVEDAD

JUEGO COMPLETO DE ACCESORIOS

991646

Para 90 kg
Vidrio 8/10 mm
Incluye guiador inferior
Ancho mínimo hoja: 520 mm
Relación máxima alto/ancho hoja: 3-1

2765VT

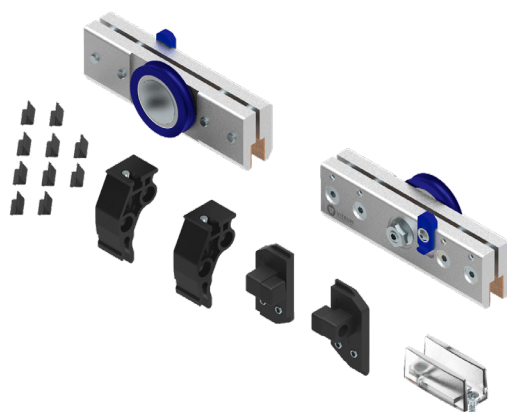

DOBLE FRENO SOFTPRO VT-90

991647
991648

Hasta 90 kg

2768VT

Hasta 50 kg

2768.1VT



JUEGO TAPETAS PLÁSTICO PARA PERFIL PUERTA

991668
991669
991670
991671

Acabados:

Plata	2766.VT PL
Negro	2766.VT NE

JUEGO TAPETAS PLÁSTICO PARA PERFIL PUERTA + FIJO

Acabados:

Plata	2767.VT PL
Negro	2767.VT NE

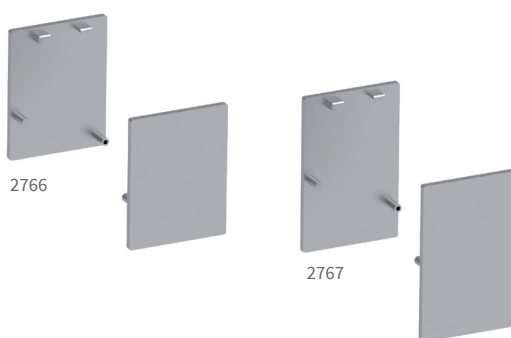

GUIADOR INFERIOR ALUMINIO

155/73
71/80

Vidrio 8/10/12 mm

Acabados:

Anodizado plata	2899 PL
Anodizado negro	2899 NE

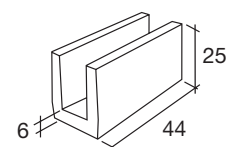



SV-P70 EASY | SV-A90 EASY

ESSENTIAL GLASS

ESSENTIAL GLASS

LA HISTORIA Y EVOLUCIÓN DE SAHECO EN UN ABANICO DE SISTEMAS QUE OFRECEN:

- Soluciones de puertas correderas de cristal, suspendidas, sin marco y de alta calidad para hojas de 40, 60, 70 y 90 kg de peso.
- Distintos acabados de perfilería y tapetas según las últimas tendencias arquitectónicas.
- Pinza Easy, la solución más minimalista gracias a su reducida tapeta.
- SV-P70 y SV-A90 ofrecen pinzas de alta calidad con roldanas montadas sobre cojinetes a bolas para asegurar una acción suave y silenciosa. La diferencia entre ambos sistemas es la montura de la roldana, es de plástico técnico de alta calidad para SV-P70 y de zamak para la SV-A90.
- Freno amortiguador (softbrake) disponible en las opciones SV-P70 y SVA90 para un cierre de las puertas suave y sin impactos.
- No se requiere mecanización del vidrio en ninguna de las aplicaciones.
- Certificado Applus según la norma EN 1527 para toda la familia.

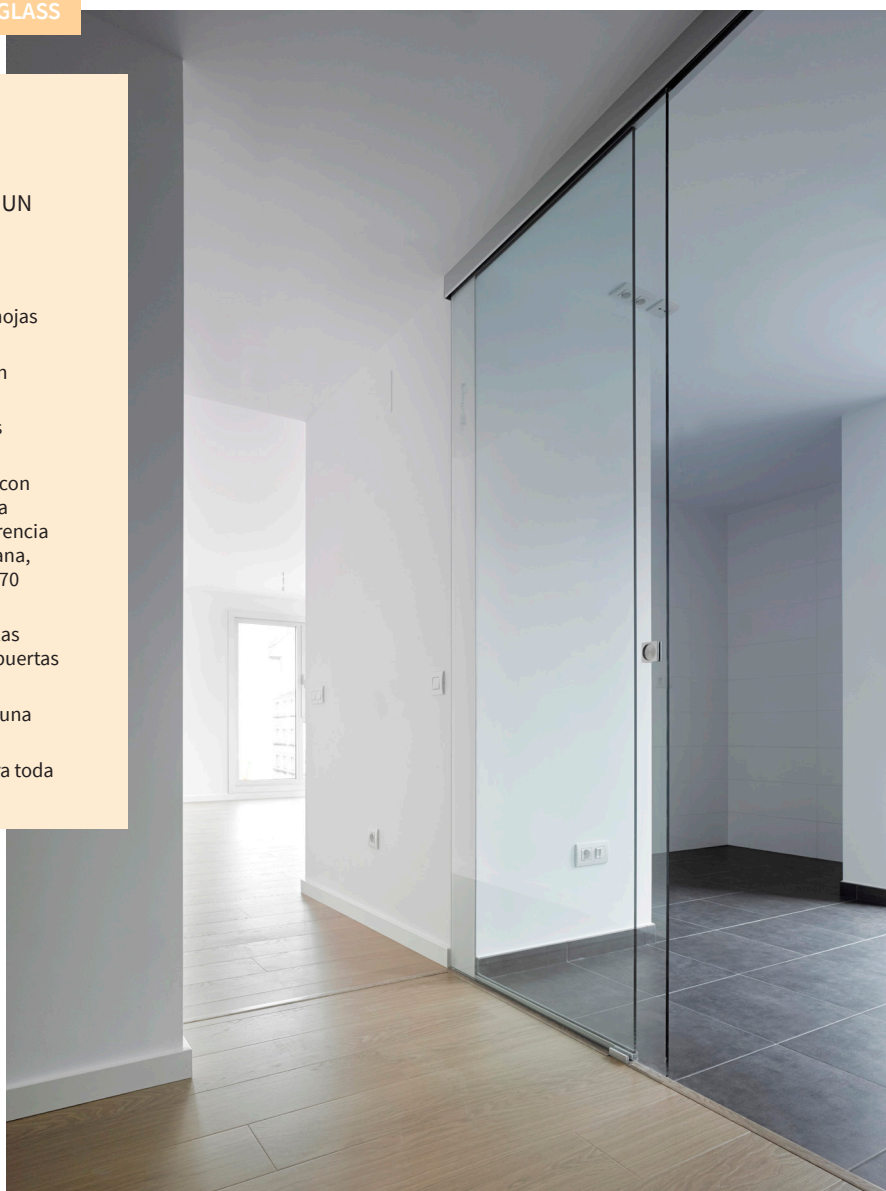



Características técnicas:

- Perfilera:

STANDARD (NO SOFTBRAKE)	EXCELLENCE	STAR	VIDRIO FIJO	STAR VIDRIO FIJO	STAR FT	STAR FT VIDRIO FIJO	SEPARADOR
30x29 mm	33x33 mm	33x32 mm	53x33 mm	50x32 mm	53x32 mm	70x32 mm	49x43 mm

VARIANTES DE INSTALACIÓN:

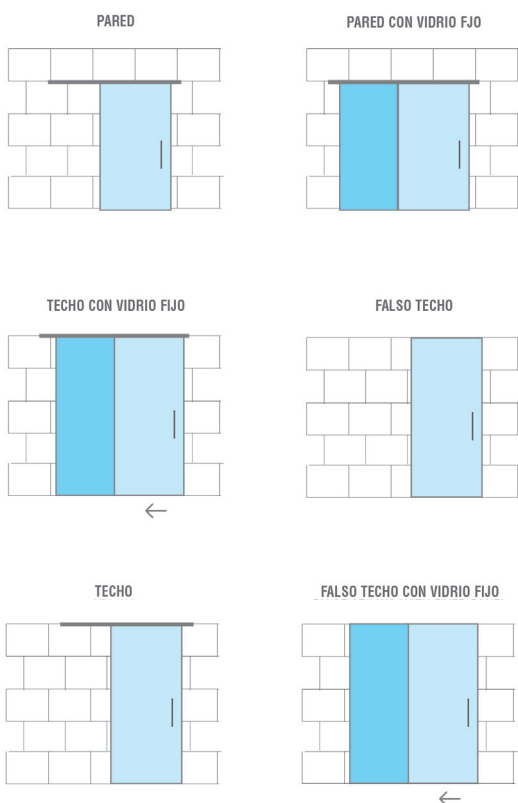

- PUERTA CORREDERA
- VIDRIO FIJO

- Especificaciones

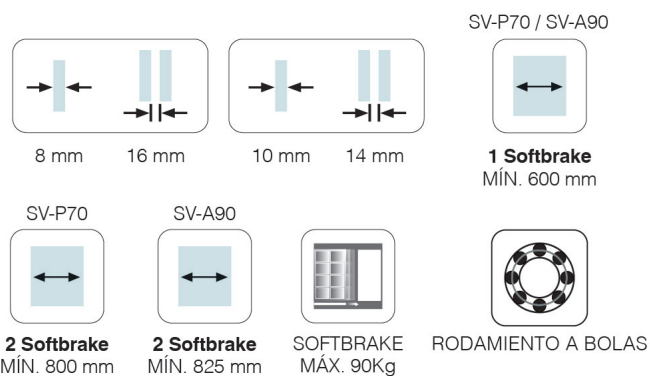

- Peso



- Producto certificado





SV-P70 EASY | SV-A90 EASY

SECCIÓN TIPO - TECHO



STANDARD
(NO SOFTBRAKE)

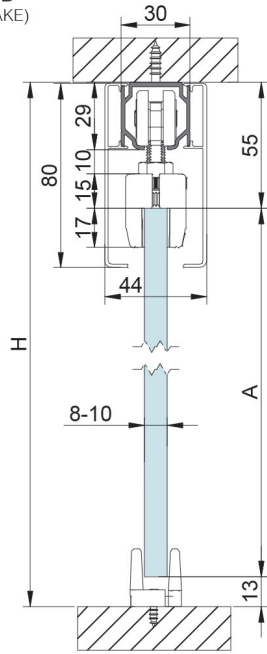

A= H-68

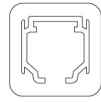

EXCELLENCE

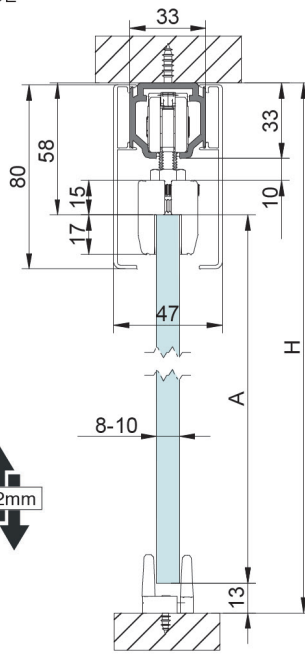

A= H-71

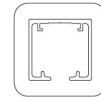

STAR

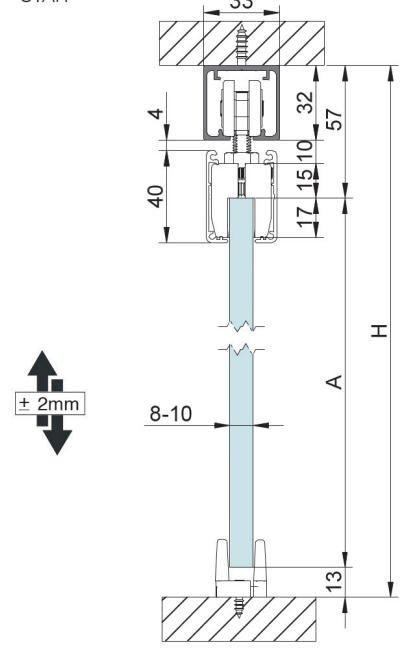

A= H-70

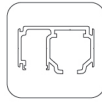

EXCELLENCE
VIDRIO FIJO

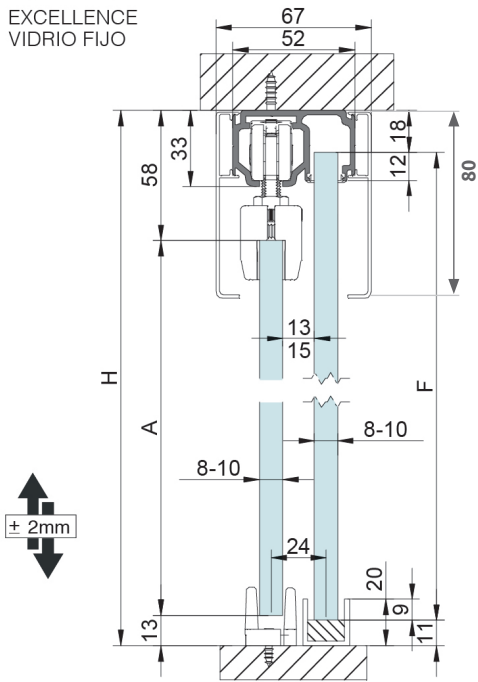

A= H-71 F= H-29

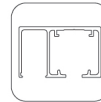

STAR
VIDRIO FIJO

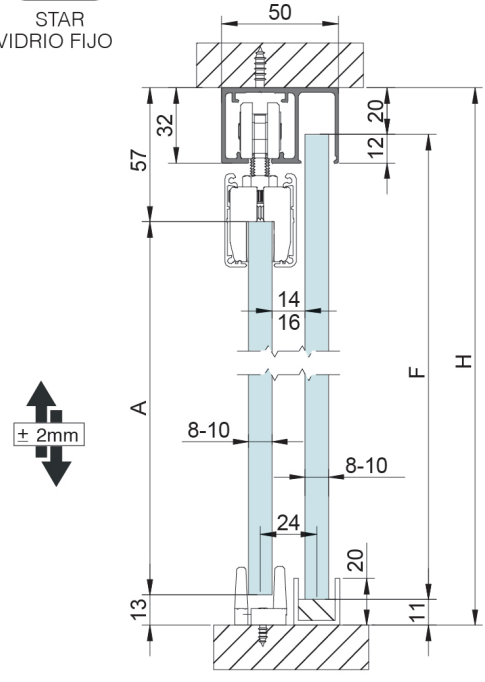

A= H-70 F= H-31



SV-P70 EASY | SV-A90 EASY

SECCIÓN TIPO - FALSO TECHO



STAR FT

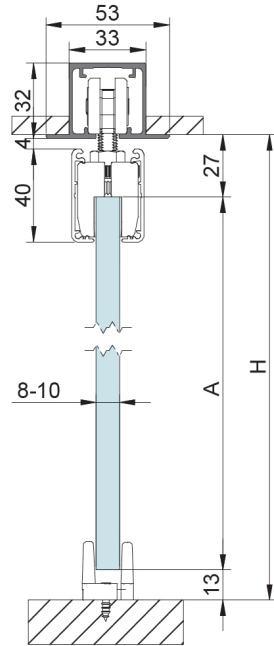

A=H-40

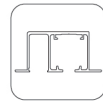

STAR FT VIDRIO FIJO

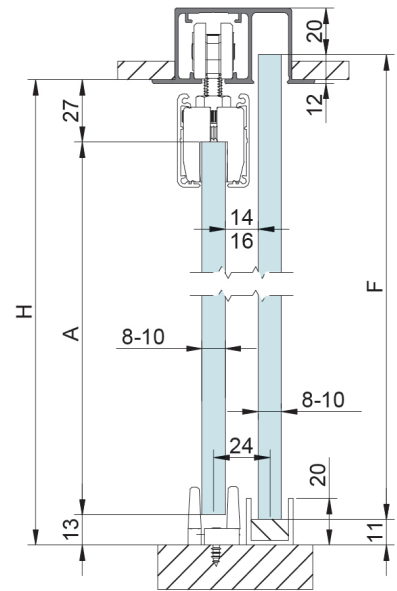

A=H-40

F=H



5 GARANTÍA

FLAT GLASS

Dos únicos perfiles de aluminio compatible con todos los sistemas de correderas de vidrio.



*Flat Glass en pág. 270

SV-P70 EASY | SV-A90 EASY

PERFILES

PERFIL SUPERIOR STANDARD

No compatible con softbrake

Acabados:

2000 mm	Aluminio natural Anodizado plata	2915.2 2915.2 PL
3000 mm	Aluminio natural Anodizado plata	2915.3 2915.3 PL
5000 mm	Aluminio natural Anodizado plata	2915.5 2915.5 PL



61/20
60/20
61/30
60/30
61/50
60/50



PERFIL SUPERIOR EXCELLENCE A TECHO / PARED

Compatible con softbrake

Acabados:

2000 mm	Aluminio natural Anodizado plata	2914.2 2914.2 PL
3000 mm	Aluminio natural Anodizado plata	2914.3 2914.3 PL
5000 mm	Aluminio natural Anodizado plata	2914.5 2914.5 PL

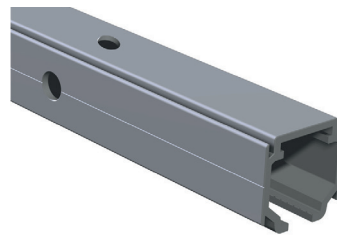

105/21
105/20
105/31
105/30
105/51
105/50



PERFIL VIDRIO FIJO EXCELLENCE

Compatible con softbrake

Acabados:

2000 mm	Aluminio natural Anodizado plata	2913.2 2913.2 PL
3000 mm	Aluminio natural Anodizado plata	2913.3 2913.3 PL
5000 mm	Aluminio natural Anodizado plata	2913.5 2913.5 PL



105/27
105/29
105/37
105/39
105/57
105/59

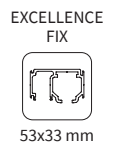

PERFIL SUPERIOR STAR A TECHO

Compatible con softbrake

Acabados:

2000 mm	Anodizado plata	2830.2 PL
	Lacado negro	2830.2 NE
	Lacado blanco	2830.2 BL
3000 mm	Anodizado plata	2830.3 PL
	Lacado negro	2830.3 NE
	Lacado blanco	2830.3 BL
5000 mm	Anodizado plata	2830.5 PL
	Lacado negro	2830.5 NE
	Lacado blanco	2830.5 BL



82/20
82/24
82/29
82/30
82/34
82/39
82/50
82/54
82/59



*El acabado en PL se sirve sin mecanizar.

PERFIL SUPERIOR STAR A VIDRIO FIJO

Compatible con softbrake

Acabados:

2000 mm	Anodizado plata	2831.2 PL
	Lacado negro	2831.2 NE
	Lacado blanco	2831.2 BL
3000 mm	Anodizado plata	2831.3 PL
	Lacado negro	2831.3 NE
	Lacado blanco	2831.3 BL
5000 mm	Anodizado plata	2831.5 PL
	Lacado negro	2831.5 NE
	Lacado blanco	2831.5 BL

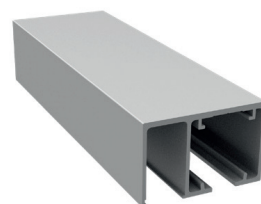

83/20
83/25
83/27
83/30
83/35
83/37
83/50
83/55
83/57



*El acabado en PL se sirve sin mecanizar.



SV-P70 EASY | SV-A90 EASY

PERFILES

PERFIL SUPERIOR STAR FT A FALSO TECHO

Compatible con softbrake

Acabados:

2000 mm	Anodizado plata	2832.2 PL
	Lacado negro	2832.2 NE
	Lacado blanco	2832.2 BL
3000 mm	Anodizado plata	2832.3 PL
	Lacado negro	2832.3 NE
	Lacado blanco	2832.3 BL
5000 mm	Anodizado plata	2832.5 PL
	Lacado negro	2832.5 NE
	Lacado blanco	2832.5 BL



- 82/25
- 82/26
- 82/21
- 82/35
- 82/36
- 82/31
- 82/55
- 82/56
- 82/51



53x32mm

PERFIL SUPERIOR STAR FT A VIDRIO FIJO

Compatible con softbrake

Acabados:

2000 mm	Anodizado plata	2833.2 PL
	Lacado negro	2833.2 NE
	Lacado blanco	2833.2 BL
3000 mm	Anodizado plata	2833.3 PL
	Lacado negro	2833.3 NE
	Lacado blanco	2833.3 BL
5000 mm	Anodizado plata	2833.5 PL
	Lacado negro	2833.5 NE
	Lacado blanco	2833.5 BL



- 83/23
- 83/24
- 83/26
- 83/33
- 83/34
- 83/36
- 83/53
- 83/54
- 83/56



70x32mm

EMBELLECEDOR PARA PERFIL SUPERIOR EXCELLENCE / STAR / STAR FT PARA VIDRIO FIJO

Acabados:

Plata	2911.3 PL
Negro	2911.3 NE
Blanco	2911.3 BL

*Plástico pintado

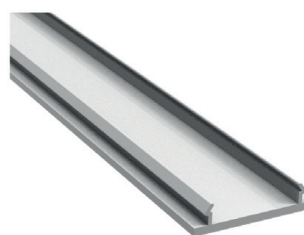

- 80/74
- 80/73
- 80/72



17,4x3,57 mm

PERFIL SUPERIOR SEPARADOR EXCELLENCE / STAR MONTAJE A PARED

Para perfil superior separador Excellence / Star, montaje a pared

Acabados:

2000 mm	Anodizado plata	2834.2 PL
	Lacado negro	2834.2 NE
	Lacado blanco	2834.2 BL
3000 mm	Anodizado plata	2834.3 PL
	Lacado negro	2834.3 NE
	Lacado blanco	2834.3 BL
5000 mm	Anodizado plata	2834.5 PL
	Lacado negro	2834.5 NE
	Lacado blanco	2834.5 BL



- 82/27
- 82/28
- 83/28
- 82/37
- 82/38
- 83/38
- 82/57
- 82/58
- 83/58



49x43mm

SV-P70 EASY | SV-A90 EASY

TAPAS

PERFIL TAPA SV-EASY

Compatible con perfiles standard y excellence

Acabados:

2000 mm	Anodizado plata	2910.2 PL
	Lacado negro	2910.2 NE
	Lacado blanco	2910.2 BL
3000 mm	Anodizado plata	2910.3 PL
	Lacado negro	2910.3 NE
	Lacado blanco	2910.3 BL
5000 mm	Anodizado plata	2910.5 PL
	Lacado negro	2910.5 NE
	Lacado blanco	2910.5 BL



68/20
68/24
68/21
68/30
68/34
68/31
68/50
68/54
68/51

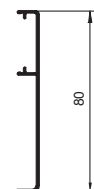

TAPETA PARA PINZA EASY

Perfil tapa SV-EASY LARGE para acabado de pinza continua

Compatible con perfil STAR / STAR FT

Acabados:

2000 mm	Anodizado plata	2908.2 PL
	Lacado negro	2908.2 NE
	Lacado blanco	2908.2 BL
3000 mm	Anodizado plata	2908.3 PL
	Lacado negro	2908.3 NE
	Lacado blanco	2908.3 BL

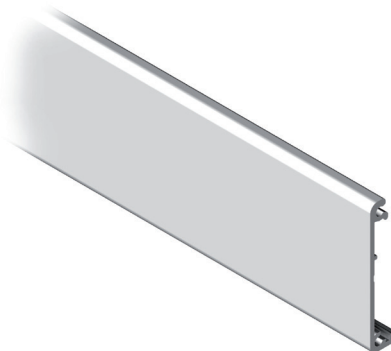

64/29
67/24
67/21
64/39
67/34
67/31



JUEGO DE TAPAS

LATERALES PINZA EASY

Tapetas aluminio para perfil tapa SV-EASY LARGE

Acabados:

V 8/10 mm	Anodizado plata	2908.9 PL
	Lacado negro	2908.9 NE
	Lacado blanco	2908.9 BL



80/78
80/97
80/94

JUEGO TAPETAS ALUMINIO PARA PERFIL EXCELLENCE + PERFIL TAPA SV-EASY

Acabados:

Anodizado plata	2910.9 PL
Lacado negro	2910.9 NE
Lacado blanco	2910.9 BL

*Tapetas para otras combinaciones, consúltanos



105/11
105/81
105/15

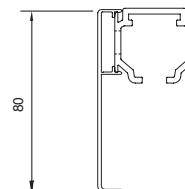



**JUEGO DE TAPAS
LATERALES STAR
MONTAJE A TECHO/PARED**

52/10
52/11
52/17

Acabados:

Plata	2835 PL
Negro	2835 NE
Blanco	2835 BL

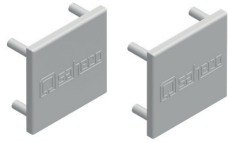

33x32mm

**JUEGO DE TAPAS LATERALES
STAR PARA VIDRIO FIJO
MONTAJE A TECHO/PARED**

52/13
52/14
52/19

Acabados:

Plata	2836 PL
Negro	2836 NE
Blanco	2836 BL

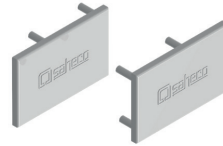

50x32mm

**JUEGO DE TAPAS LATERALES
STAR. MONTAJE A PARED**
Perfil superior separador Excellence /
Star + perfil superior Star

52/15
52/16
52/18

Acabados:

Plata	2837 PL
Negro	2837 NE
Blanco	2837 BL



49x43mm

SV-P70 EASY | SV-A90 EASY

COMPONENTES

**JUEGO COMPLETO DE ACCESORIOS SV-P70
EASY DOBLE FRENO RETENEDOR**

66/09

Guiador translúcido incluido

Para 70 kg.

Compatible con perfiles Standard, Excellence y Star

695.2

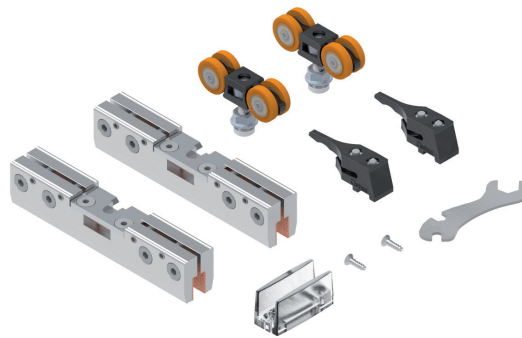

SV-EASY

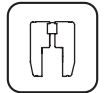

RODAMIENTO
A BOLAS

**JUEGO COMPLETO DE ACCESORIOS
SV-P70 EASY 1 SOFTBRAKE SIMPLE**

66/10

Guiador translúcido incluido

Ancho mínimo hoja: 600 mm

Para 70 kg.

Compatible con perfiles Excellence y Star

695



SV-EASY

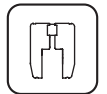

RODAMIENTO
A BOLAS

**JUEGO COMPLETO DE ACCESORIOS
SV-P70 EASY
2 SOFTBRAKE SIMPLE**

66/11

Guiador translúcido incluido
Ancho mínimo hoja: 800 mm
Para 70 kg.
Compatible con perfiles Excellence y Star

695.1



SV-EASY

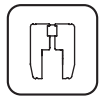

RODAMIENTO
A BOLAS

**JUEGO COMPLETO DE ACCESORIOS
SV-A90 EASY
DOBLE FRENO RETENEDOR**

86/08

Guiador translúcido incluido
Para 90 kg.
Compatible con perfiles Standard, Excellence y Star

692

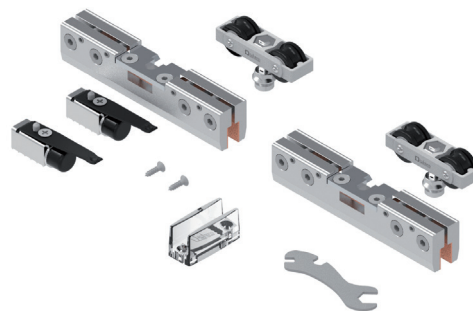

SV-EASY

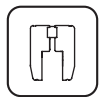

RODAMIENTO
A BOLAS

**JUEGO COMPLETO DE ACCESORIOS
SV-A90 EASY
1 SOFTBRAKE SIMPLE**

86/05

Guiador translúcido incluido
Ancho mínimo hoja: 600 mm
Para 90 kg.
Compatible con perfiles Excellence y Star

696

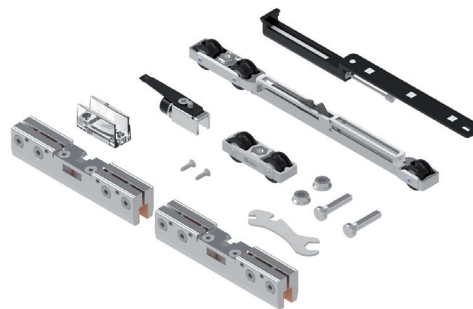

SV-EASY

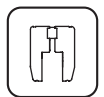

RODAMIENTO
A BOLAS

**JUEGO COMPLETO DE ACCESORIOS
SV-A90 EASY
2 SOFTBRAKE SIMPLE**

86/06

Guiador translúcido incluido
Ancho mínimo hoja: 825 mm
Para 90 kg.
Compatible con perfiles Excellence y Star

696.1



SV-EASY

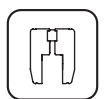

RODAMIENTO
A BOLAS



PINZA REGULABLE EASY

Para 70/90 kg
Vidrio 8/10 mm

692.2

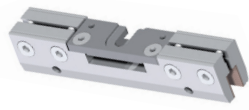

68/58

ROLDANA SV-P70 CON TORNILLO REGULADOR

695.5



72/04



RODAMIENTO A BOLAS

ROLDANAS SV-A90

666.1



86/55



RODAMIENTO A BOLAS

FRENO RETENEDOR SV-P70

695.6

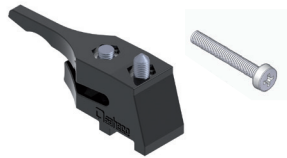

72/19

GUIADOR INFERIOR PLÁSTICO

Vidrio 8/10/12 mm

660.3



40/57

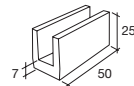

TORNILLO REGULADOR SUELTO

675.3



46/56

JUEGO COMPLETO DE ACCESORIOS PARA CARPINTERÍA

Juego de accesorios SF-A90
Pletina sobrepuesta
x2 Freno retenedor
Para 90 kg

692SF

*Otros modelos para carpintería a consultar.



81/00



RODAMIENTO A BOLAS



SV-P140/S-A160 EASY

ESSENTIAL GLASS XL

ESSENTIAL GLASS XL

SISTEMAS DE PUERTAS CORREDERAS DE VIDRIO DE GRAN FORMATO CON DISTINTAS OPCIONES DE PERFILES PARA DIFERENTES APLICACIONES

- Aplicación para hojas de 110 a 160 kg de peso por hoja, con distintas opciones de perfilera según las necesidades de cada instalación.
- Instalación a pared, techo, falso techo o entre paredes para la ocultación máxima de los herrajes.
- Pinzas easy XL de fácil instalación y estética minimalista, oculta en una reducida tapeta embellecedora.
- Perfil funda FT XL (falso techo/entre paredes) para guía extraíble e instalación por fases.
- Opción de frenado SOFTOP doble para un cierre y apertura suave y sin impactos para hojas de hasta 140 kg.
- No se requiere mecanización del vidrio en ninguna de las soluciones.

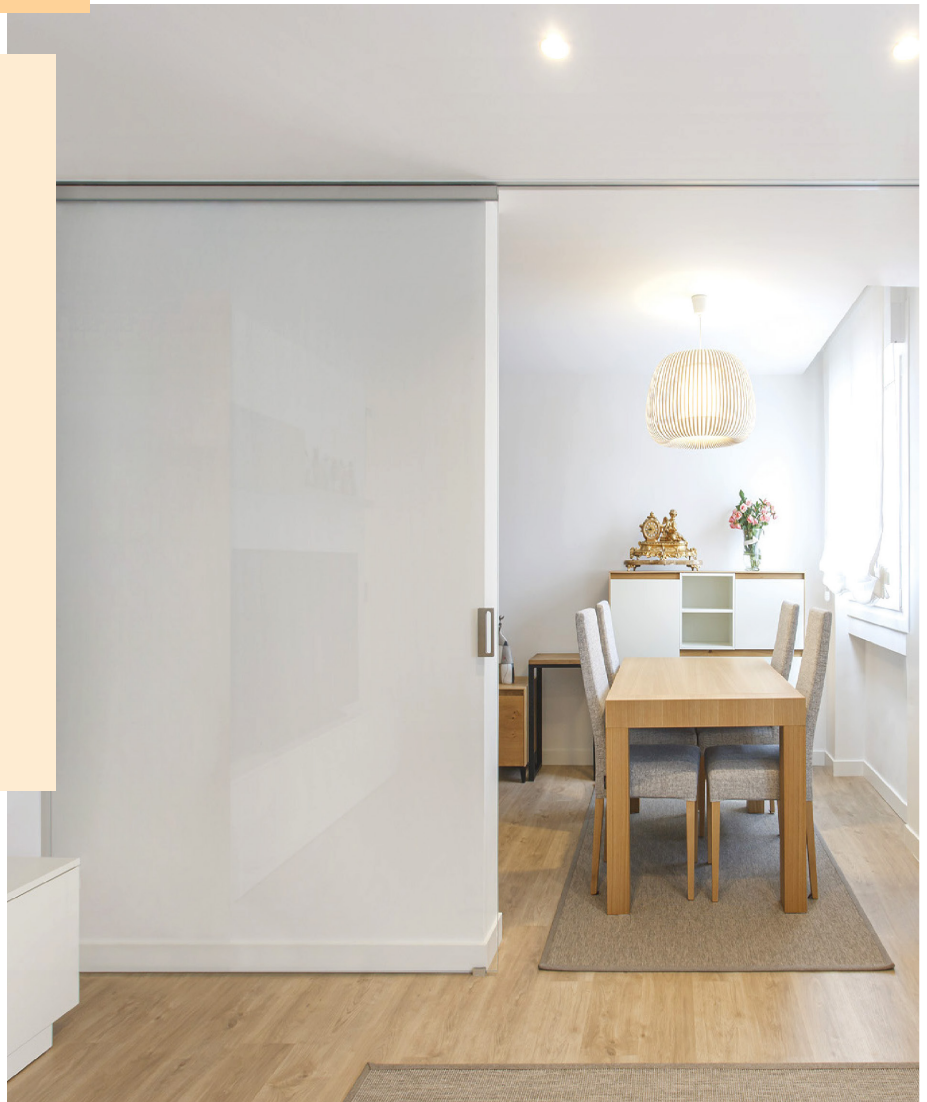

Características técnicas:

• Perfilera:

EXCELLENCE XL



40x46 mm

STAR XL



40x46 mm

STAR XL VF



59x46 mm



16x21 mm

STAR FT XL



60x46 mm

FUNDA FT XL



61x57 mm

STAR XL EXCELLENCE XL



49x60 mm



Ver vídeo demostrativo www.vitrum.es

CONJUNTO FUNDA FT XL + STAR XL



61x57 mm

• Especificaciones

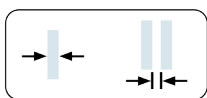

8-10-12 mm 16-20 mm



MIN. 600 mm



Softop
MIN. 750 mm



Softop
MÁX. 140Kg



RODAMIENTO A BOLAS

VAARIANTES DE INSTALACIÓN:

PARED

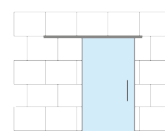

TECHO

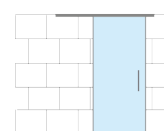

FALSO TECHO CON VIDRIO FIJO

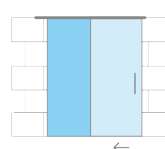

FALSO TECHO

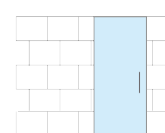

ENTRE PAREDES

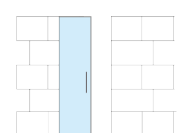



SV-P140/S-A160 EASY

SECCIÓN TIPO - TECHO/PARED

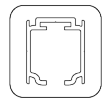

EXCELLENCE XL

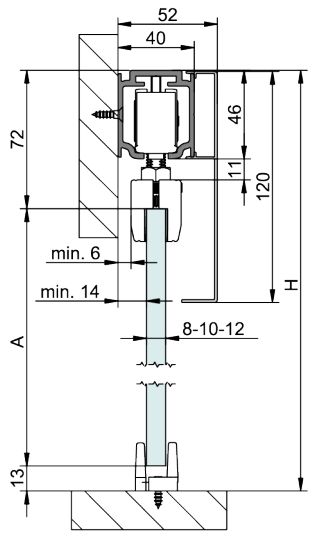

A= H-85

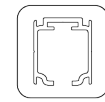

EXCELLENCE XL

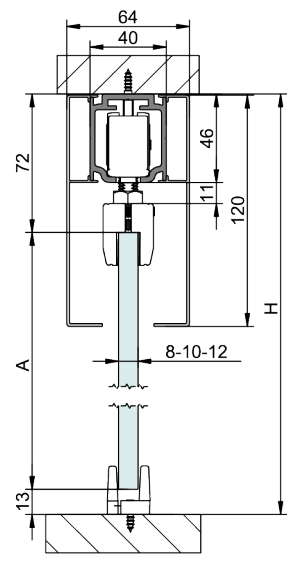

A= H-85

± 3mm

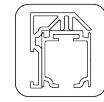

EXCELLENCE XL + SEPARADOR

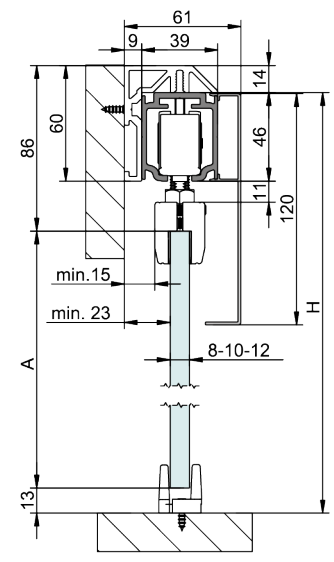

A= H-85

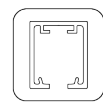

STAR XL

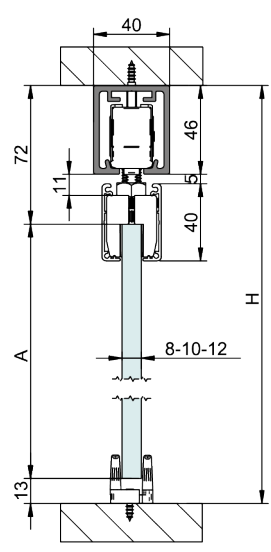

A= H-85

F= H-47

± 3mm

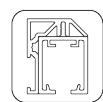

STAR XL + SEPARADOR

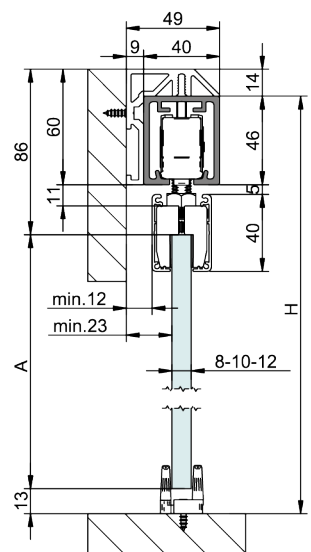

A= H-85

F= H-47



STAR XL VIDRIO FIJO

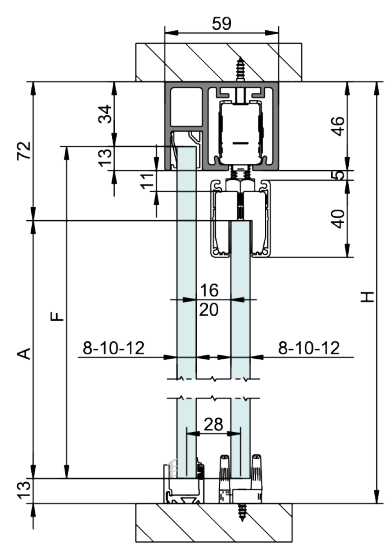

A= H-85

F= H-47

± 3mm

SECCIÓN TIPO - FALSO TECHO

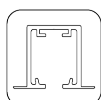

STAR FT XL

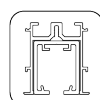
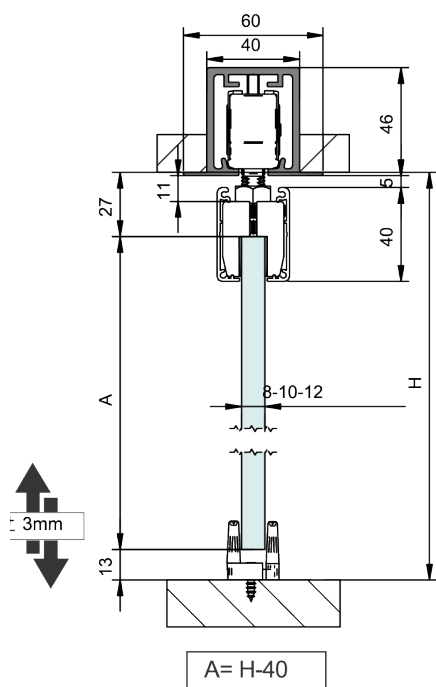

STAR XL + FUNDA

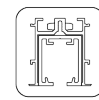
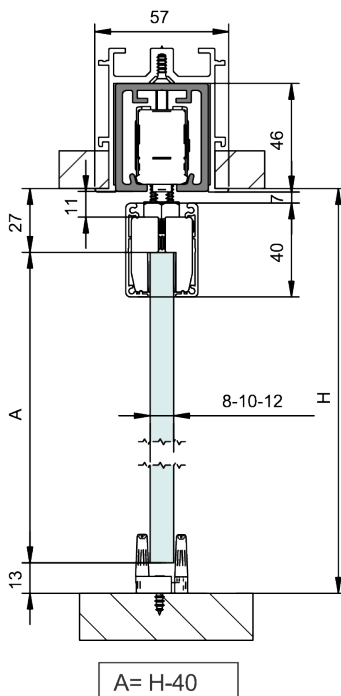

FUNDA FT + STAR XL

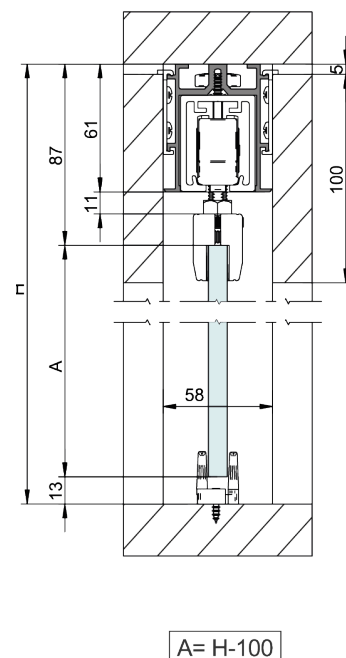

PERFILES

PERFIL SUPERIOR EXCELLENCE XL

Acabados:

3000 mm	Aluminio natural Anodizado plata	2925.3 2925.3 PL
4000 mm	Aluminio natural Anodizado plata	2925.4 2925.4 PL
6000 mm	Aluminio natural Anodizado plata	2925.6 2925.6 PL

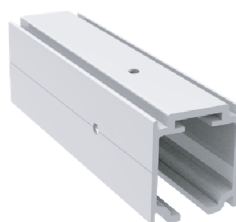

- 161/39
- 160/39
- 161/49
- 160/49
- 161/69
- 160/69

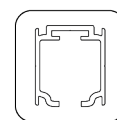

40x46 mm

PERFIL SUPERIOR STAR XL

Acabados:

3000 mm	Anodizado plata	2838.3 PL
	Lacado negro	2838.3 NE
	Lacado blanco	2838.3 BL
4000 mm	Anodizado plata	2838.4 PL
	Lacado negro	2838.4 NE
	Lacado blanco	2838.4 BL
6000 mm	Anodizado plata	2838.6 PL
	Lacado negro	2838.6 NE
	Lacado blanco	2838.6 BL

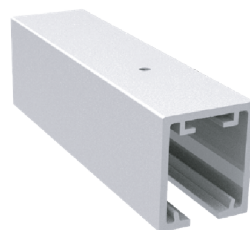

- 160/36
- 160/37
- 160/38
- 160/46
- 160/47
- 160/48
- 160/66
- 160/67
- 160/68

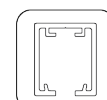

40x46 mm



PERFIL SUPERIOR STAR XL PARA VIDRIO FIJO

Acabados:

3000 mm	Anodizado plata	2839.3 PL
	Lacado negro	2839.3 NE
	Lacado blanco	2839.3 BL
4000 mm	Anodizado plata	2839.4 PL
	Lacado negro	2839.4 NE
	Lacado blanco	2839.4 BL
6000 mm	Anodizado plata	2839.6 PL
	Lacado negro	2839.6 NE
	Lacado blanco	2839.6 BL

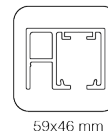
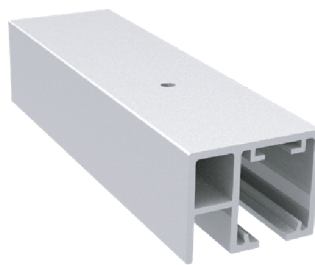

59x46 mm

- 162/33
- 162/34
- 162/35
- 162/43
- 162/44
- 162/45
- 162/63
- 162/64
- 162/65

PERFIL EMBELLECEDOR STAR XL PARA VIDRIO FIJO

Longitud: 3000mm

Acabados:

Plata	2840.3 PL
Negro	2840.3 NE
Blanco	2840.3 BL



16x21 mm

- 81/74
- 81/73
- 81/72

PERFIL SUPERIOR STAR XL FALSO TECHO

Acabados:

3000 mm	Anodizado plata	2841.3 PL
	Lacado negro	2841.3 NE
	Lacado blanco	2841.3 BL
4000 mm	Anodizado plata	2841.4 PL
	Lacado negro	2841.4 NE
	Lacado blanco	2841.4 BL
6000 mm	Anodizado plata	2841.6 PL
	Lacado negro	2841.6 NE
	Lacado blanco	2841.6 BL

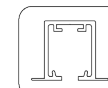
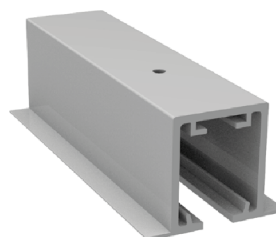

60x46 mm

- 161/36
- 161/37
- 161/38
- 161/46
- 161/47
- 161/48
- 161/66
- 161/67
- 161/68

PERFIL FUNDA FT XL FALSO TECHO

Compatible con STAR XL

Acabados:

3000 mm	Anodizado plata	2842.3 PL
	Lacado negro	2842.3 NE
	Lacado blanco	2842.3 BL
4000 mm	Anodizado plata	2842.4 PL
	Lacado negro	2842.4 NE
	Lacado blanco	2842.4 BL
6000 mm	Anodizado plata	2842.6 PL
	Lacado negro	2842.6 NE
	Lacado blanco	2842.6 BL

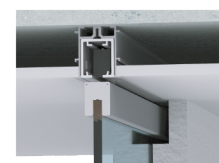
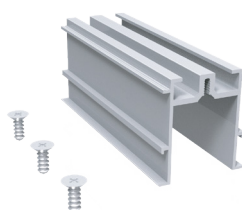

61x57 mm

- 161/33
- 161/34
- 161/35
- 161/43
- 161/44
- 161/45
- 161/63
- 161/64
- 161/65

CONJUNTO PERFIL FUNDA FT XL + STAR XL FALSO TECHO

Acabados:

3000 mm	Anodizado plata	2843.3 PL
	Lacado negro	2843.3 NE
	Lacado blanco	2843.3 BL
4000 mm	Anodizado plata	2843.4 PL
	Lacado negro	2843.4 NE
	Lacado blanco	2843.4 BL
6000 mm	Anodizado plata	2843.6 PL
	Lacado negro	2843.6 NE
	Lacado blanco	2843.6 BL

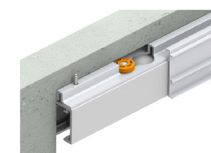
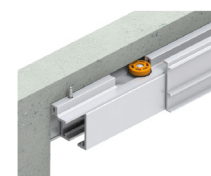
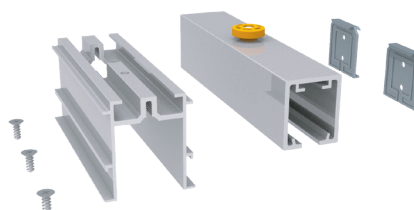

61x57 mm

- 161/30
- 161/31
- 161/32
- 161/40
- 161/41
- 161/42
- 161/60
- 161/61
- 161/62

**PERFIL SEPARADOR
EXCELENCE XL / STAR XL**

Acabados:

3000 mm	Anodizado plata	2844.3 PL
	Lacado negro	2844.3 NE
	Lacado blanco	2844.3 BL
4000 mm	Anodizado plata	2844.4 PL
	Lacado negro	2844.4 NE
	Lacado blanco	2844.4 BL
6000 mm	Anodizado plata	2844.6 PL
	Lacado negro	2844.6 NE
	Lacado blanco	2844.6 BL

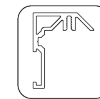
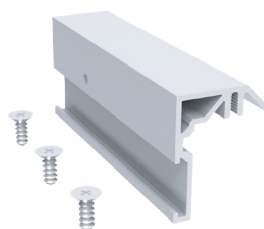

49x60 mm

162/30
162/31
162/32
162/40
162/41
162/42
162/60
162/61
162/62

PERFIL TAPA EXCELENCE XL

Acabados:

2000 mm	Anodizado plata	2845.2 PL
	Lacado negro	2845.2 NE
	Lacado blanco	2845.2 BL
3000 mm	Anodizado plata	2845.3 PL
	Lacado negro	2845.3 NE
	Lacado blanco	2845.3 BL
5000 mm	Anodizado plata	2845.5 PL
	Lacado negro	2845.5 NE
	Lacado blanco	2845.5 BL

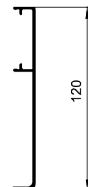

104/25
104/27
104/26
104/35
104/37
104/36
104/55
104/57
104/56

TAPETA PARA PINZA EASY XL

Perfil tapa SV-EASY LARGE para acabado de pinza continua
Compatible con perfil falso techo

Acabados:

2000 mm	Anodizado plata	2908.2 PL
	Lacado negro	2908.2 NE
	Lacado blanco	2908.2 BL
3000 mm	Anodizado plata	2908.3 PL
	Lacado negro	2908.3 NE
	Lacado blanco	2908.3 BL

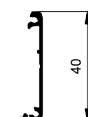
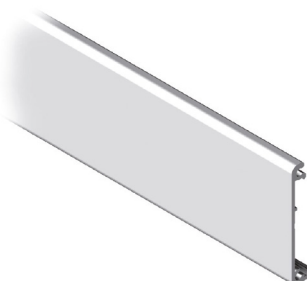

64/29
67/24
67/21
64/39
67/34
67/31

**JUEGO DE TAPAS
LATERALES STAR XL
MONTAJE A TECHO/PARED**

160/10
160/11
160/12

Acabados:

Plata	2835.1 PL
Negro	2835.1 NE
Blanco	2835.1 BL

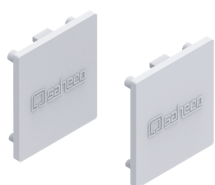

40x46 mm

**JUEGO DE TAPAS
LATERALES PINZA EASY**

80/75
80/69
80/68

Tapetas para perfil tapa SV-EASY LARGE
Vidrio 10/12mm

Acabados:

Anodizado plata	2908.10 PL
Lacado negro	2908.10 NE
Lacado Blanco	2908.10 BL



**JUEGO DE TAPAS LATERALES
STAR. MONTAJE A PARED**

160/13
160/14
160/15

Perfil superior separador Excellence XL/
Star XL+ perfil superior Star

Acabados:

Plata	2837.1 PL
Negro	2837.1 NE
Blanco	2837.1 BL



49x60 mm



SV-P140/S-A160 EASY

COMPONENTES

JUEGO COMPLETO DE ACCESORIOS

SV-P140 EASY

DOBLE FRENO RETENEDOR

Ancho mínimo hoja: 600 mm

Para 140 kg.

Compatible con perfiles Excellence y Star

2846



140/02

SV-EASY



RODAMIENTO A BOLAS

JUEGO COMPLETO DE ACCESORIOS

SV-P140 EASY

DOBLE SOFTOP

Guiador translúcido incluido

Ancho mínimo hoja: 750 mm

Para 140 kg.

Compatible con perfiles Excellence y Star

2846.1



140/03

SV-EASY



RODAMIENTO A BOLAS

JUEGO COMPLETO DE ACCESORIOS

SV-A160 EASY

DOBLE FRENO RETENEDOR

Guiador translúcido incluido

Ancho mínimo hoja: 600 mm

Para 160 kg.

Compatible con perfiles Excellence y Star

2846.2

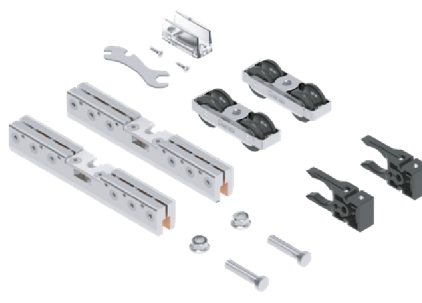

160/01

SV-EASY



RODAMIENTO A BOLAS

GUIADOR INFERIOR PLÁSTICO TRANSLÚCIDO

40/57

Vidrio 8/12 mm

660.3



GUIADOR INFERIOR

Vidrio 8/14 mm

155/73

71/80

71/90

Acabados:

Anodizado plata	2899 PL
Lacado negro	2899 NE
Lacado blanco	2899 BL

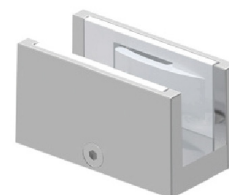

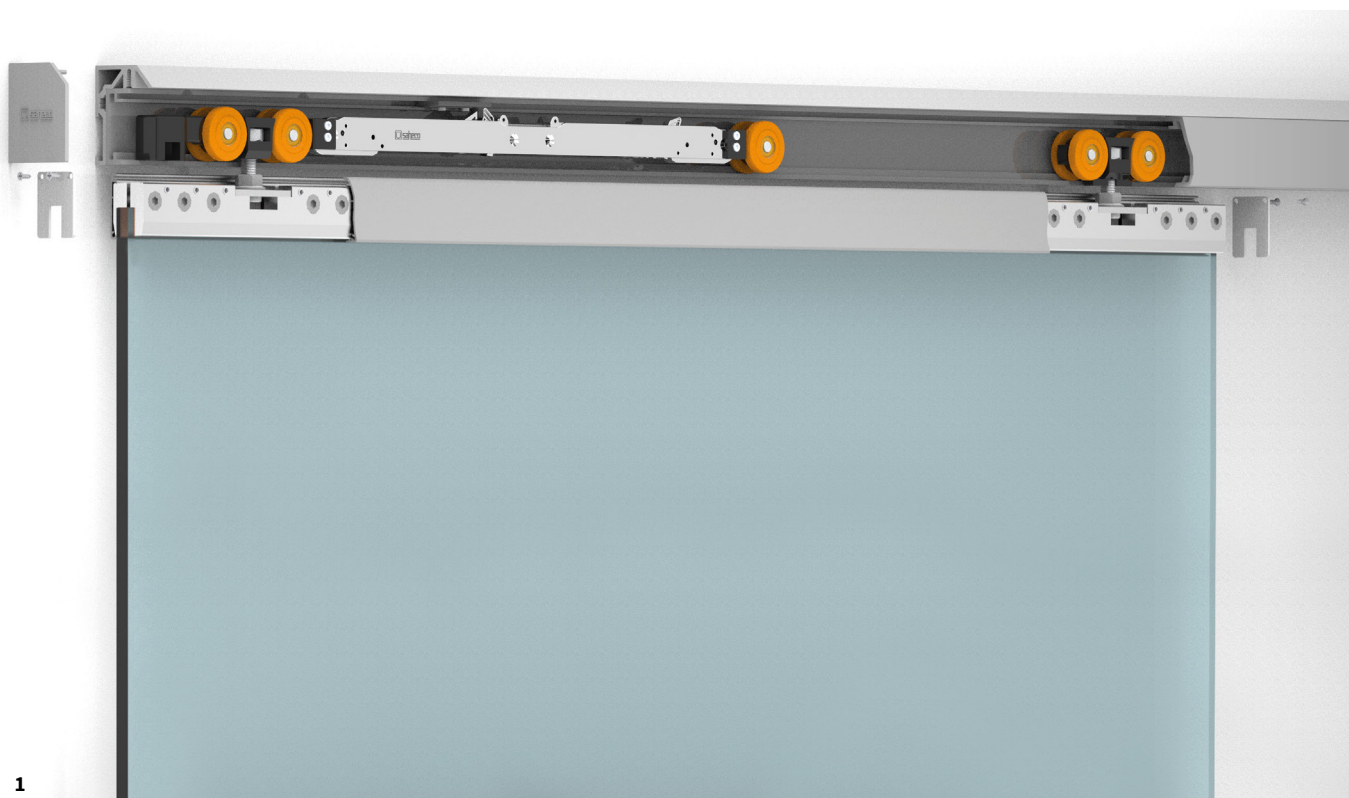

1



2



3

1 y 2. Perfil separador XL+ perfil Star XL con juego de accesorios SV-P140 + Pinza y tapeta EASY XL. x1 SofTop doble.

3. Perfil Excellence XL atornillado directamente a pared, con tapeta y juego de accesorios SV-A160.

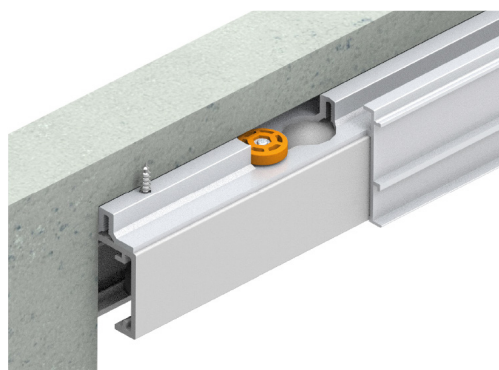

Ver vídeo demostrativo
www.vitrum.es



SV-A300

ESSENTIAL GLASS

ESSENTIAL GLASS SV-A300

SV-A300 ES LA SOLUCIÓN PARA PUERTAS CORREDERAS SUSPENDIDAS DE ALTA CALIDAD.

- Ideal para divisiones y puertas de uso doméstico o comercial de gran formato.
- Soportan un máximo de 300 kg por hoja respectivamente.
- Roldanas con rodamiento a bolas.
- Posibilidad de tapetas embellecedoras cubre-pinzas.
- No se requiere mecanización del vidrio.

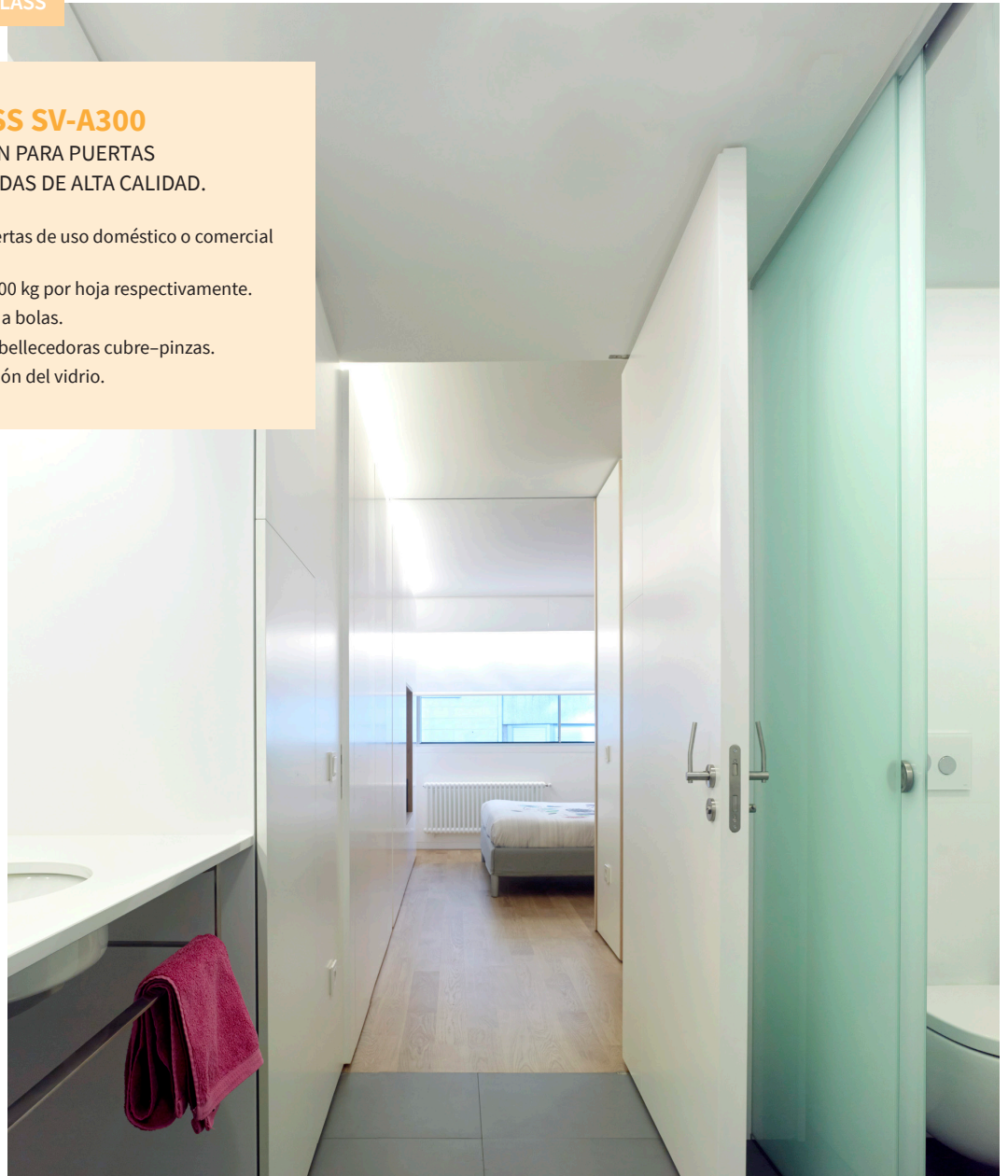

Características técnicas:

• Perfilaría:



20x20 mm



12x17 mm



20x15 mm



54x53 mm

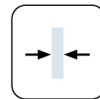

10-12 mm



RODAMIENTO A BOLAS

• Especificaciones

• Producto certificado



• Peso

300 kg

VARIANTES DE INSTALACIÓN:

PUERTA CORREDERA

VIDRIO FIJO

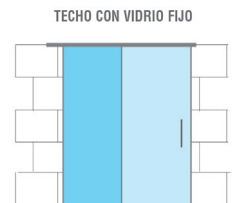
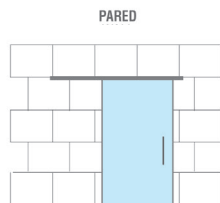
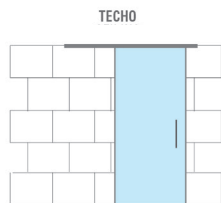

SV-A300

SECCIÓN TIPO

MONTAJE A TECHO

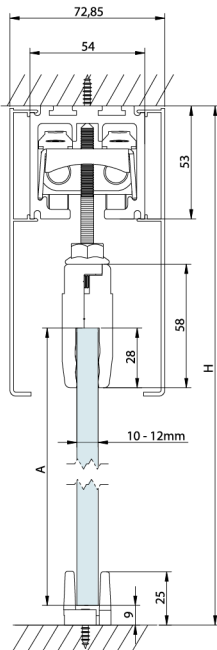

A= H-115

MONTAJE A TECHO
VIDRIO FIJO

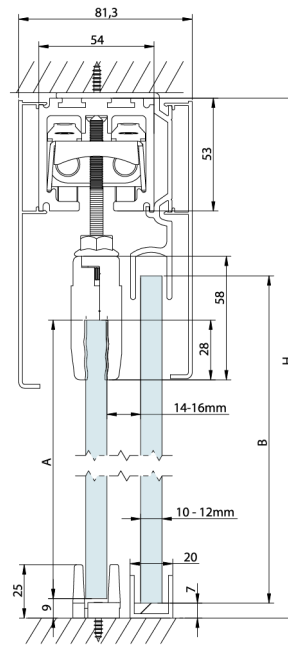

A= H-115 B= H-90

MONTAJE A PARED

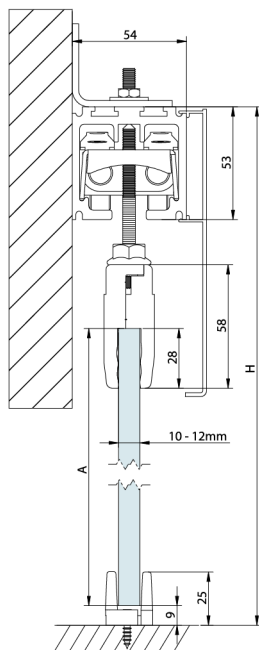

A= H-115

MONTAJE A PARED
VIDRIO FIJO

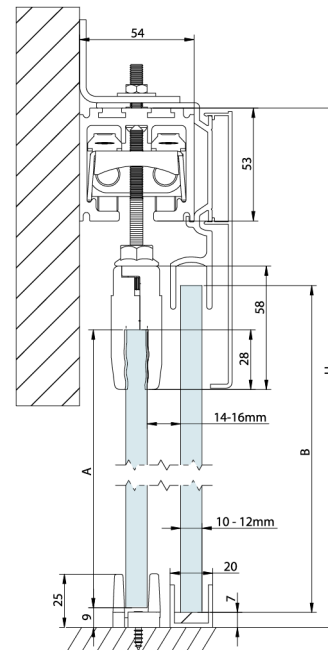

A= H-115 B= H-90



SV-A300 PERFILES

PERFIL SUPERIOR

Acabados:

3750 mm	Anodizado plata	2935.3 PL
4500 mm	Anodizado plata	2935.4 PL
6000 mm	Anodizado plata	2935.6 PL



256/37
256/45
256/60

EMBELLECEDOR FINAL DE PERFIL

Acabados:

Plata	2935.7 PL
-------	------------------



300/57



54x53 mm

PERFIL VIDRIO FIJO SV-A300

Acabados:

100 mm	Anodizado plata	2936.0 PL
2000 mm	Anodizado plata	2936.2 PL
3000 mm	Anodizado plata	2936.3 PL
5000 mm	Anodizado plata	2936.5 PL

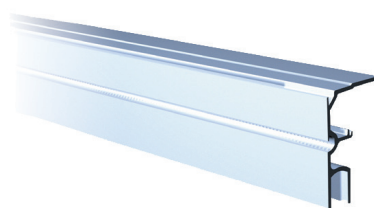

203/01
203/20
203/30
203/50



54x97 mm

PERFIL TAPA

Acabados:

3000 mm	Anodizado plata	2937.3 PL
5000 mm	Anodizado plata	2937.5 PL



204/30
204/50

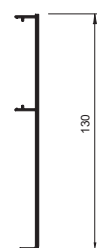

SV-A300

COMPONENTES

JUEGO COMPLETO DE ACCESORIOS SV-A300

Vidrio 10/12 mm

No compatible con softbrake

672.5

206/00

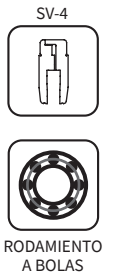
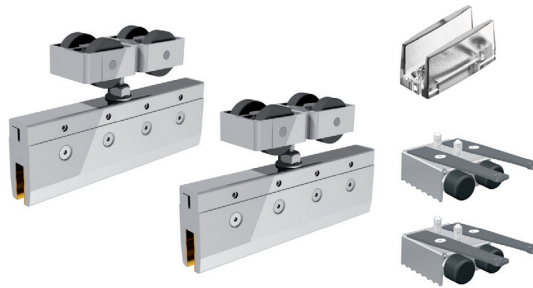

GUIADOR INFERIOR

Vidrio 8/14 mm

Acabados:

Anodizado plata	2899 PL
Lacado negro	2899 NE
Lacado blanco	2899 BL

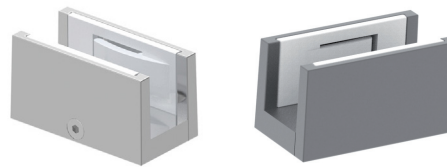

155/73
71/80
71/90

SOPORTE PARED

10 unidades cada 2000 mm

674

300/64

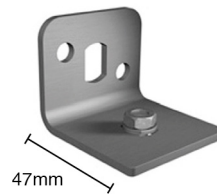



BLOQ

COMPACT GLASS

NOVEDAD

BLOQ SV-Q60 | SV-Q110

- Sistema para aplicaciones domésticas y comerciales, soportando un peso de hasta **60 kg** para su versión **SV-Q60** y **110 kg** para la **SV-Q110**.
- **Perfilería compacta** que combina funcionalidad, estética y ahorro de espacio, ofreciendo una solución versátil y elegante para diferentes espacios y necesidades.
- **3 únicos perfiles** (con vidrio fijo incluido) para todas las variantes de instalación y pesos disponibles.
- Perfilera en **distintos acabados** para una máxima adaptación arquitectónica.
- Instalación a pared, techo, falso techo y falso techo a dintel con o sin vidrio fijo.
- Pinza con **nueva tecnología antidescarrilamiento** (mediante roldana con rodamiento a bolas) segura y con mayor capacidad de tracción.
- **Rodamiento a bolas** para un deslizamiento suave y silencioso.
- **600 mm de mínimo de ancho de puerta** con freno amortiguador incorporado.
- **Freno amortiguador SofTop** de doble acción (apertura y cierre) y registrable: posibilidad de añadirlo o suprimirlo una vez ya realizada la instalación.
- **Todos los ajustes son frontales**, haciendo de la instalación un proceso increíblemente fácil.
- **No se requiere mecanización del vidrio** en ninguna de las aplicaciones.
- **Certificado Applus+** según la norma **EN 1527** para toda la familia. Grado de durabilidad de **200.000 ciclos** de ensayo
- Grado de corrosión 4: 240 h y **con SofTop** Grado de durabilidad 6:100.000 ciclos y Grado de corrosión 4: 240 h en cámara de niebla salina.
- **Nuevo packaging:** más **sostenible** que nunca.



BLOQ

g l a s s

VARIANTES DE INSTALACIÓN:

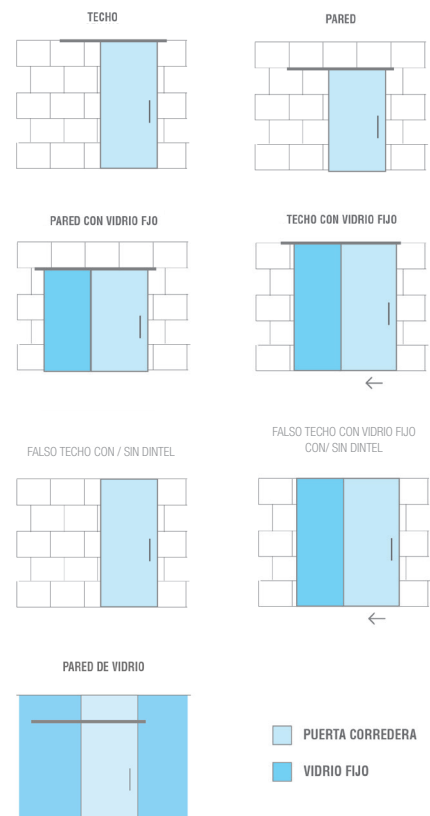

Características técnicas:

• Perfilera:

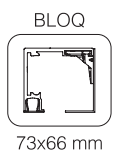

• Producto certificado



• Especificaciones

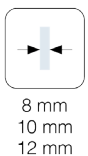

• Peso

60 kg

110 kg

CONECTOR DE GUÍAS

- El conector de guías **se sirve como accesorio** y es la elección perfecta para **ampliar la oferta de longitudes de guía** y **optimizar los costes de transporte**.
- **Las guías se unen y alinean** entre sí con el conector de guías en la transición entre dos módulos, **atornillando el conector directamente a las guías**. De este modo, se **minimiza cualquier interferencia en el paso de la roldana**, asegurando una transición suave y fluida.

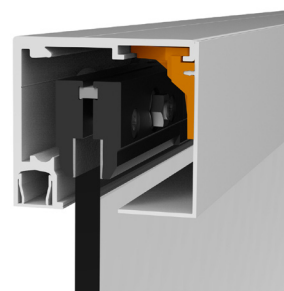

Clip para tapeta con geometría pensada para reforzar la rigidez de la tapeta.



Tapeta Cube: concepto BLOQ (compacto) en su máxima expresión.





BLOQ

COMPACT GLASS

NOVEDAD

PINZA

La pinza de cualquier sistema de puertas correderas debe ser sinónimo de calidad, seguridad, facilidad de montaje y durabilidad; BLOQ cumple todos los requisitos y además, se viste de negro para la ocasión.

Bloq in black

Rodamiento a bolas para un deslizamiento, suave, silencioso y con mínimo esfuerzo.

Todos los **ajustes son frontales** y solo es necesaria **una llave torx TORX® (TX 30)**: la mejor opción de atornillado gracias a su mejor transmisión del par de apriete y al reducido riesgo de dañar la muesca del tornillo.

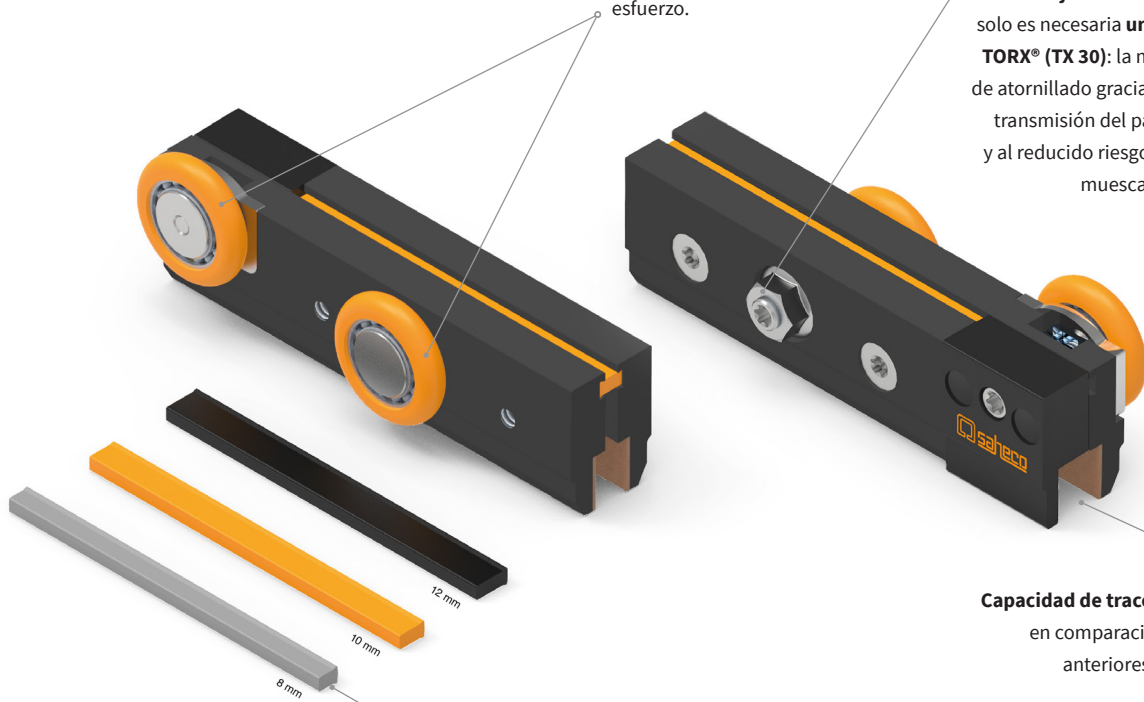

Capacidad de tracción superior en comparación a modelos anteriores de mordaza.

Tres grosores de poliamida técnico de distinto color (gris, naranja y negro) **que adaptan la pinza a grosores de vidrio de 8, 10 y 12 mm** (vidrio templado) y **8.76, 10.76 y 12.76** (vidrio laminado). Decimos adiós a los tornillos de ajuste del grosor de cristal para dar la bienvenida a una solución rápida y eficaz.



- **Roldana antidescarrilamiento:** Tecnología de vanguardia: protege a la puerta contra el descabalgamiento incluso cuando se somete a movimientos bruscos.
- **Fácil instalación:** la roldana antidescarrilamiento se desbloquea, y posteriormente se bloquea con el perfil, con un sencillo giro de la llave TX30.
- **Nivel de seguridad superior:** gracias a la eliminación de holguras, el nuevo sistema garantiza una mayor seguridad y un deslizamiento más suave debido a la roldana con rodamiento a bolas.

ACTIVADORES SOFTOP

- El funcionamiento del **SofTop opera independientemente a la regulación en altura** de la instalación, gracias a la nueva disposición de los activadores en relación con la del propio SofTop.
- Activadores de plástico técnico e **inserto metálico** para dar un punto extra de rigidez a la fijación.

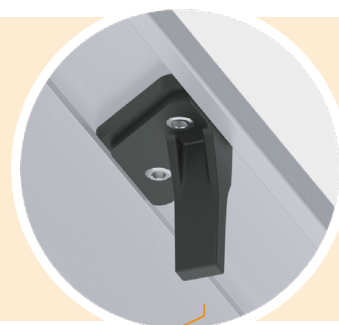

SISTEMA DE AMORTIGUACIÓN

- Instalable con tan solo un mínimo de hoja de 600 mm.
- **Amortiguación de doble acción** (apertura y cierre) en los últimos 10 cm de recorrido utilizando un único componente.
- **Reducción del esfuerzo de apertura en un 40%** (27N para SV-Q60 y 40N para SV-Q110), aportando así un extra de comodidad en cada movimiento.
- Disposición horizontal sobre la hoja corredera lo que asegura **mayor estabilidad**.
- Activadores que permiten la **regulación independiente de la hoja** en cualquier fase de la instalación.
- **Registrable**: posibilidad de añadirlo o suprimirlo una vez ya realizada la instalación.
- **Tres grosores** de poliamida técnico de distinto color (gris, naranja y negro) que **adaptan las pinzas del SofTop a grosores de vidrio de 8, 10 y 12 mm** (vidrio templado) y **8.76, 10.76 y 12.76** (vidrio laminado)
- **Certificado Applus+** según normativo **EN1527**: Durabilidad 6: **100.000 ciclos**; Grado de corrosión 4: 240h en cámara de niebla salina.

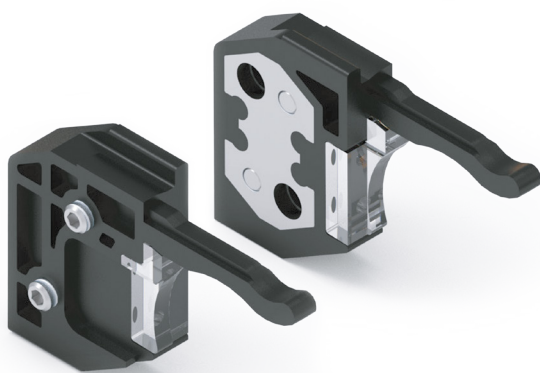

RETENEDORES

- **Registrables** y con inserto metálico para **mayor robustez**.
- Actúan directamente contra la rueda aportando **más retención**.



BLOQ SV-Q60 | SV-Q110

SECCIÓN TIPO

MONTAJE A PARED

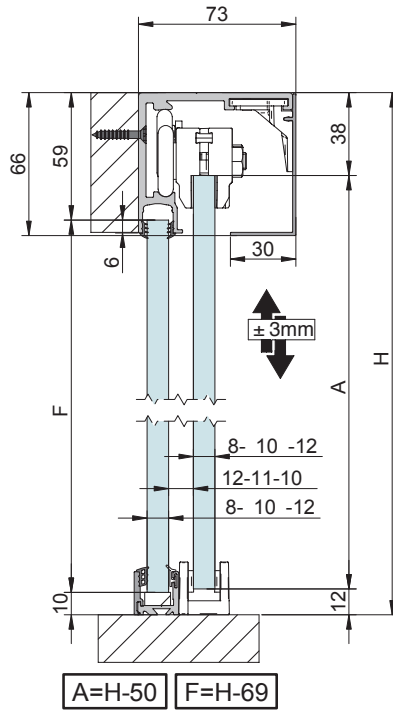
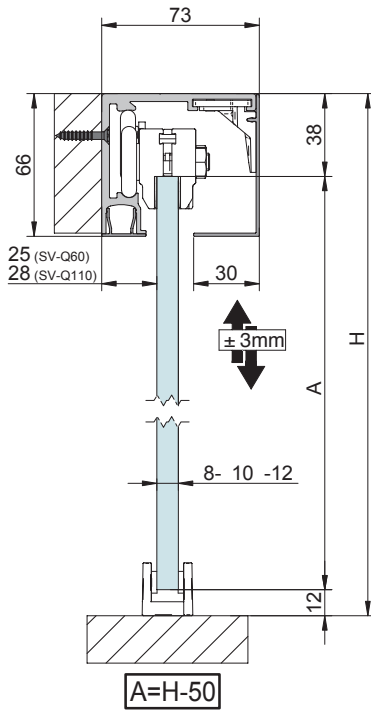

MONTAJE A PARED DE VIDRIO

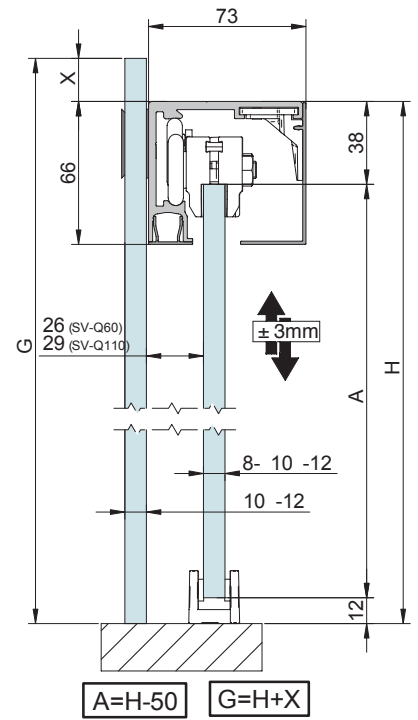

MONTAJE A TECHO

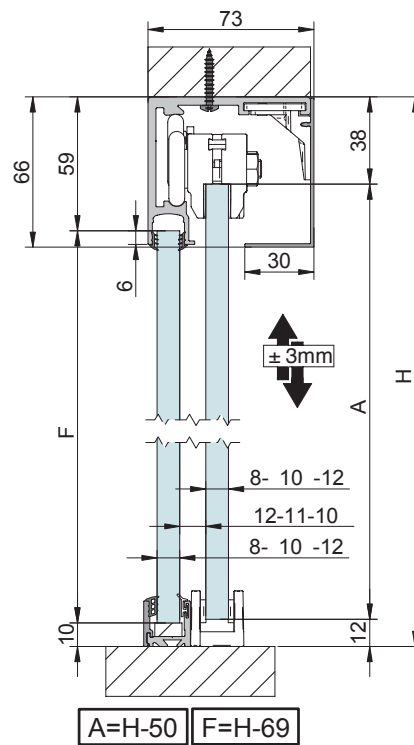
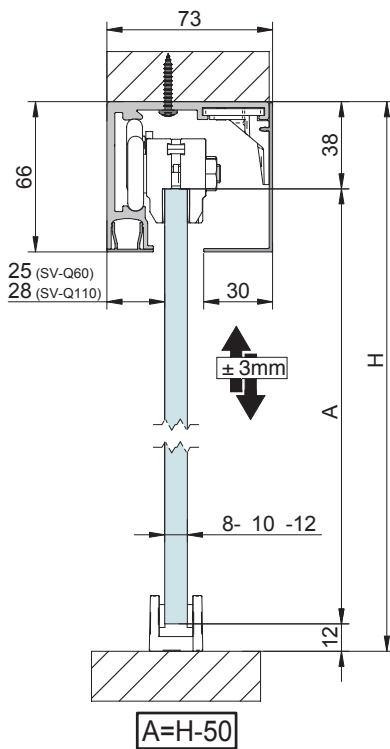

MONTAJE A FALSO TECHO

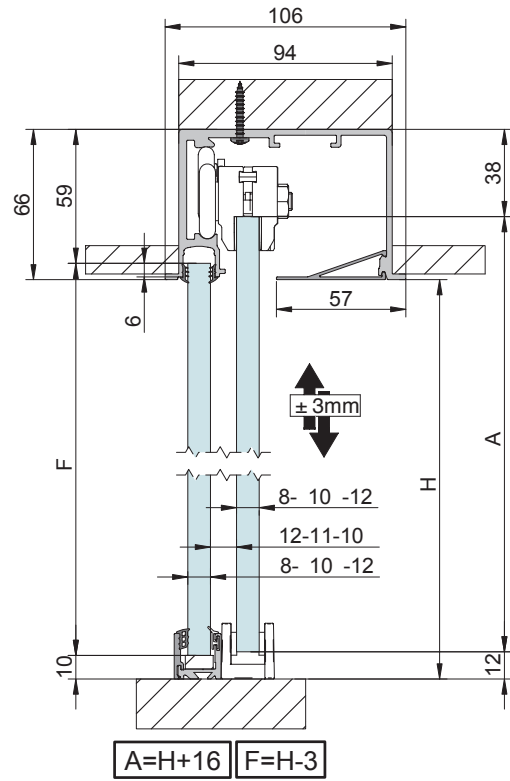
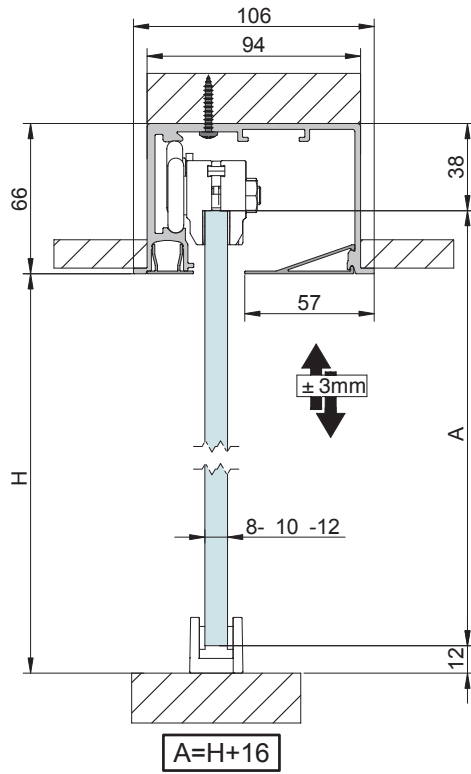

MONTAJE A FALSO TECHO
CON DINTEL

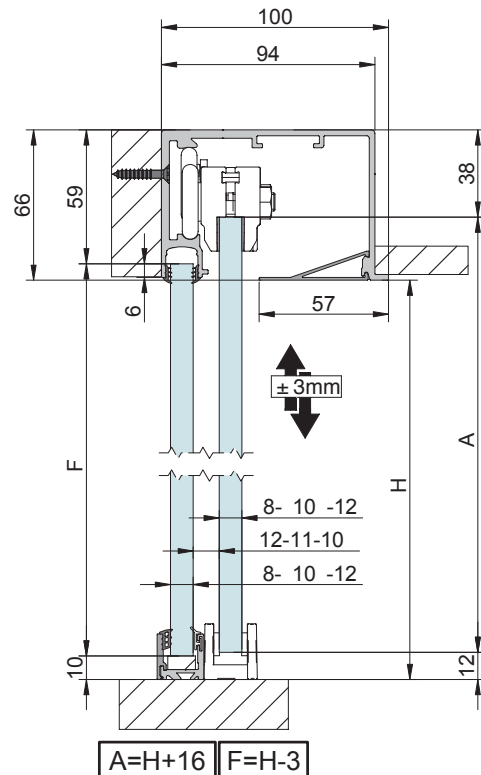
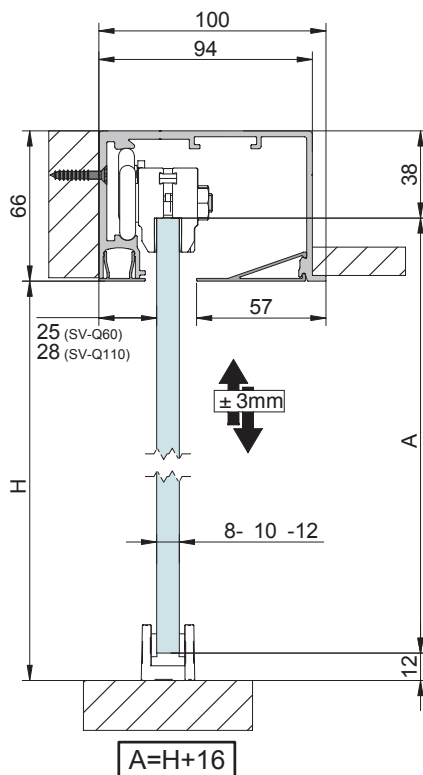



SV-Q60 KITS **NOVEDAD**

**KIT PARA PUERTA / PUERTA + FIJO
DOBLE FRENO RETENEDOR**

Para 60 kg
Vidrio 8/10/12

Acabados:

2000 mm	Anodizado plata	2977.K2 PL
	Lacado negro	2977.K2 NE
	Lacado blanco	2977.K2 BL
3000 mm	Anodizado plata	2977.K3 PL
	Lacado negro	2977.K3 NE
	Lacado blanco	2977.K3 BL

- 912 01
- 912 05
- 912 03
- 912 02
- 912 06
- 912 04

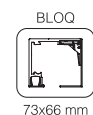
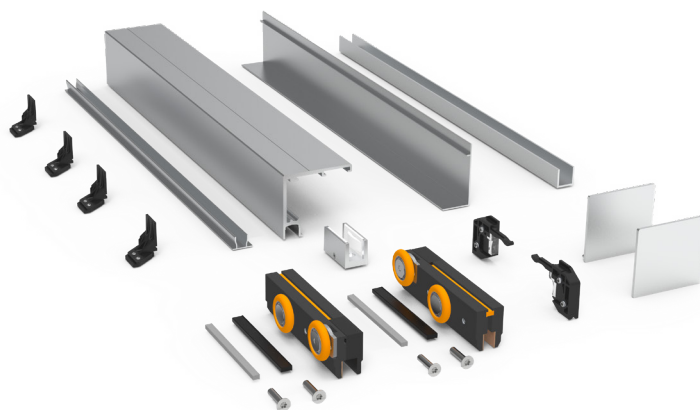

**KIT PARA PUERTA / PUERTA + FIJO
SOFTOP DOBLE**

Para 60 kg
Vidrio 8/10/12

Acabados:

2000 mm	Anodizado plata	2977.K12 PL
	Lacado negro	2977.K12 NE
	Lacado blanco	2977.K12 BL
3000 mm	Anodizado plata	2977.K13 PL
	Lacado negro	2977.K13 NE
	Lacado blanco	2977.K13 BL

- 912 07
- 912 11
- 912 09
- 912 08
- 912 13
- 912 10

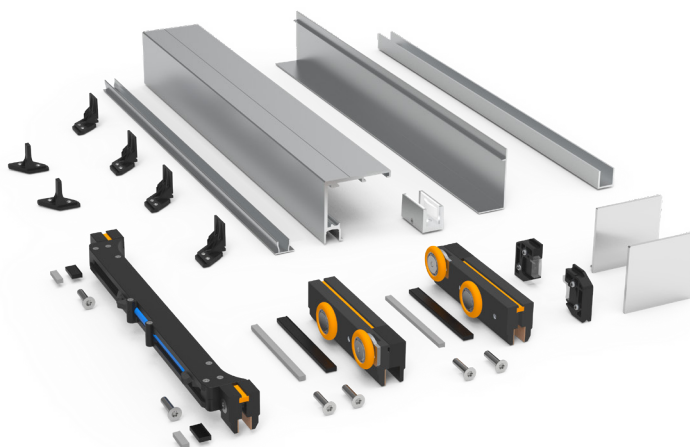

SV-Q110 KITS **NOVEDAD**

**KIT PARA PUERTA / PUERTA + FIJO
DOBLE FRENO RETENEDOR**

Para 110 kg
Vidrio 8/10/12

Acabados:

2000 mm	Anodizado plata	2978.K2 PL
	Lacado negro	2978.K2 NE
	Lacado blanco	2978.K2 BL
3000 mm	Anodizado plata	2978.K3 PL
	Lacado negro	2978.K3 NE
	Lacado blanco	2978.K3 BL



912 14
912 18
912 16
912 15
912 19
912 17

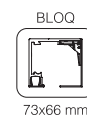

**KIT PARA PUERTA / PUERTA + FIJO
SOFTOP DOBLE**

Para 110 kg
Vidrio 8/10/12

Acabados:

2000 mm	Anodizado plata	2978.K12 PL
	Lacado negro	2978.K12 NE
	Lacado blanco	2978.K12 BL
3000 mm	Anodizado plata	2978.K13 PL
	Lacado negro	2978.K13 NE
	Lacado blanco	2978.K13 BL



912 20
912 24
912 22
912 21
912 25
912 23

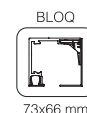



SV-Q60 | SV-Q110

PERFILES

NOVEDAD

JUEGO DE PERFILES A TECHO / PARED

Acabados:

2000 mm	Anodizado plata Lacado negro Lacado blanco	2972.2 PL 2972.2 NE 2972.2 BL
3000 mm	Anodizado plata Lacado negro Lacado blanco	2972.3 PL 2972.3 NE 2972.3 BL
4000 mm	Anodizado plata Lacado negro Lacado blanco	2972.4 PL 2972.4 NE 2972.4 BL
6000 mm	Anodizado plata Lacado negro Lacado blanco	2972.6 PL 2972.6 NE 2972.6 BL

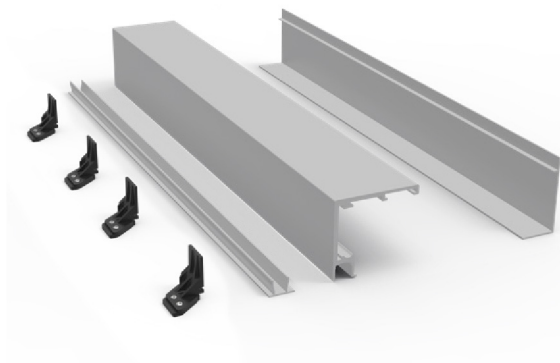

- 112 20
- 112 23
- 112 22
- 112 30
- 112 33
- 112 32
- 112 40
- 112 43
- 112 42
- 112 60
- 112 63
- 112 62



JUEGO DE PERFILES A FALSO TECHO

Acabados:

2000 mm	Anodizado plata Lacado negro Lacado blanco	2973.2 PL 2973.2 NE 2973.2 BL
3000 mm	Anodizado plata Lacado negro Lacado blanco	2973.3 PL 2973.3 NE 2973.3 BL
4000 mm	Anodizado plata Lacado negro Lacado blanco	2973.4 PL 2973.4 NE 2973.4 BL
6000 mm	Anodizado plata Lacado negro Lacado blanco	2973.6 PL 2973.6 NE 2973.6 BL

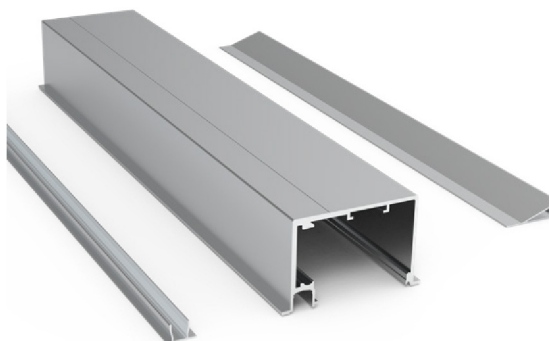

- 112 24
- 112 26
- 112 25
- 112 34
- 112 36
- 112 35
- 112 44
- 112 46
- 112 45
- 112 64
- 112 66
- 112 65



JUEGO DE PERFILES A FALSO TECHO CON DINTEL

Acabados:

2000 mm	Anodizado plata Lacado negro Lacado blanco	2974.2 PL 2974.2 NE 2974.2 BL
3000 mm	Anodizado plata Lacado negro Lacado blanco	2974.3 PL 2974.3 NE 2974.3 BL
4000 mm	Anodizado plata Lacado negro Lacado blanco	2974.4 PL 2974.4 NE 2974.4 BL
6000 mm	Anodizado plata Lacado negro Lacado blanco	2974.6 PL 2974.6 NE 2974.6 BL

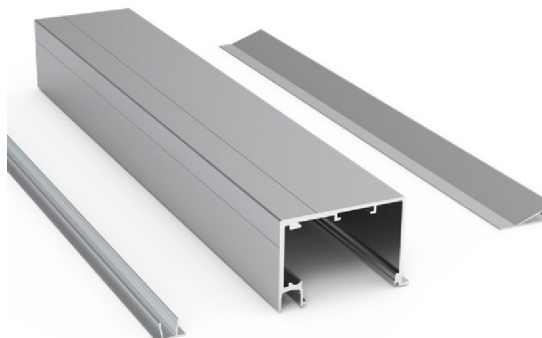

- 112 27
- 112 29
- 112 28
- 112 37
- 112 39
- 112 38
- 112 47
- 112 49
- 112 48
- 112 67
- 112 69
- 112 68

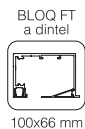

TAPETA BLOQ CUBE

Acabados:

2000 mm	Anodizado plata Lacado negro Lacado blanco	2975.2 PL 2975.2 NE 2975.2 BL
3000 mm	Anodizado plata Lacado negro Lacado blanco	2975.3 PL 2975.3 NE 2975.3 BL
4000 mm	Anodizado plata Lacado negro Lacado blanco	2975.4 PL 2975.4 NE 2975.4 BL
6000 mm	Anodizado plata Lacado negro Lacado blanco	2975.6 PL 2975.6 NE 2975.6 BL

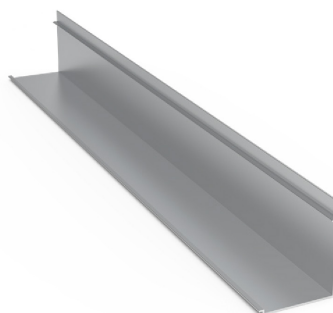

55x66 mm

- 113 20
- 113 22
- 113 21
- 113 30
- 113 32
- 113 31
- 113 40
- 113 42
- 113 41
- 113 60
- 113 62
- 113 61

**TAPETA BLOQ CUBE FALSO TECHO
CON Y SIN DINTEL**

Acabados:

2000 mm	Anodizado plata Lacado negro Lacado blanco	2976.2 PL 2976.2 NE 2976.2 BL
3000 mm	Anodizado plata Lacado negro Lacado blanco	2976.3 PL 2976.3 NE 2976.3 BL
4000 mm	Anodizado plata Lacado negro Lacado blanco	2976.4 PL 2976.4 NE 2976.4 BL
6000 mm	Anodizado plata Lacado negro Lacado blanco	2976.6 PL 2976.6 NE 2976.6 BL

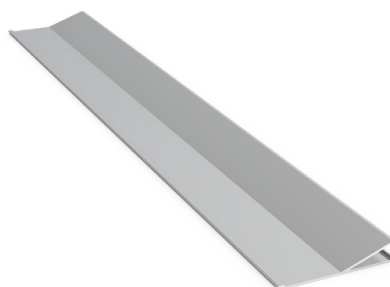

73x13 mm

- 113 28
- 114 20
- 113 29
- 113 38
- 114 30
- 113 39
- 113 48
- 114 40
- 113 49
- 113 68
- 114 60
- 113 69

SV-Q60 | SV-Q110

COMPONENTES

NOVEDAD

**JUEGO DE TAPAS CONJUNTO PARA PERFIL
SUPERIOR - MONTAJE A TECHO O PARED**

70 74
70 76
70 75

Acabados:

Plata	2979 PL
Negro	2979 NE
Blanco	2979 BL

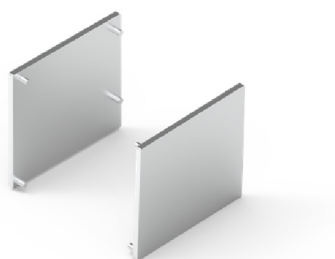

**CLIP PARA TAPETA
PERFIL SUPERIOR**

112 02

2979.3



**CONECTOR
GUÍAS**

112 01

2979.4

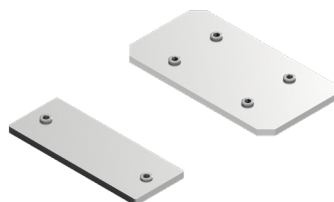

**SOPORTE PARA PARED
DE VIDRIO**

70 84

2875

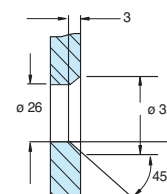



SV-Q60

COMPONENTES

NOVEDAD

JUEGO COMPLETO DE ACCESORIOS DOBLE FRENO RETENEDOR

62 01

Para 60 kg
Vidrio 8/10/12
No incluye guiador inferior
Nuevo sistema de retención mejorado

Acabados:

2977



JUEGO COMPLETO DE ACCESORIOS SOFTOP DOBLE

62 02

Para 60 kg
Vidrio 8/10/12
No incluye guiador inferior
Nuevo sistema de retención mejorado

Acabados:

2977.1



SOFTOP DOBLE

62 03

Acabados:

2979.1



GUIADOR INFERIOR

155 73

Vidrio 8/14 mm

71 80

Acabados:

71 90

Anodizado plata	2899 PL
Lacado negro	2899 NE
Lacado blanco	2899 BL

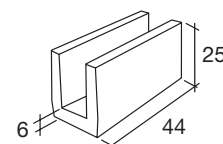
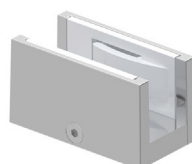

SV-Q110

COMPONENTES

NOVEDAD

**JUEGO COMPLETO DE ACCESORIOS
DOBLE FRENO RETENEDOR**

Para 110 kg
Vidrio 8/10/12
No incluye guiador inferior
Nuevo sistema de retención mejorado

Acabados:

2978



110 01



**JUEGO COMPLETO DE ACCESORIOS
SOFTOP DOBLE**

Para 110 kg
Vidrio 8/10/12
No incluye guiador inferior
Nuevo sistema de retención mejorado

Acabados:

2978.1



110 02



SOFTOP DOBLE

Acabados:

2979.2



110 03



EJEMPLO DE INSTALACIÓN A DINTEL



EJEMPLO DE INSTALACIÓN SOLO PUERTA





SV-X70 | SV-X110

PARA FALSO TECHO PUERTA + FIJO

SV-X70 | SV-X110

PARA COMBINAR CON PERFILERÍA FRAME

SECCIÓN TIPO

MONTAJE A FALSO TECHO SV-X70 Y SV-X110

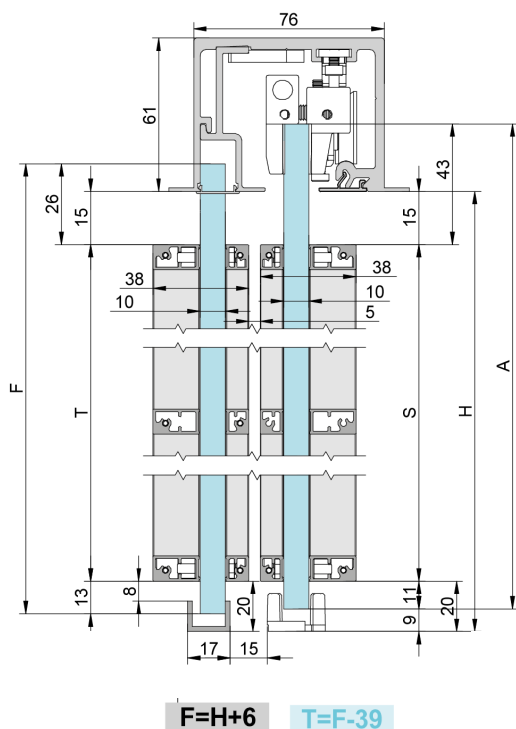

JUEGO DE PERFILES PARA FALSO TECHO + VIDRIO FIJO

Acabados:

2000 mm	Anodizado plata	2873.2 PL
	Lacado negro	2873.2 NE
	Lacado blanco	2873.2 BL
3000 mm	Anodizado plata	2873.3 PL
	Lacado negro	2873.3 NE
	Lacado blanco	2873.3 BL
4000 mm	Anodizado plata	2873.4 PL
	Lacado negro	2873.4 NE
	Lacado blanco	2873.4 BL
6000 mm	Anodizado plata	2873.6 PL
	Lacado negro	2873.6 NE
	Lacado blanco	2873.6 BL

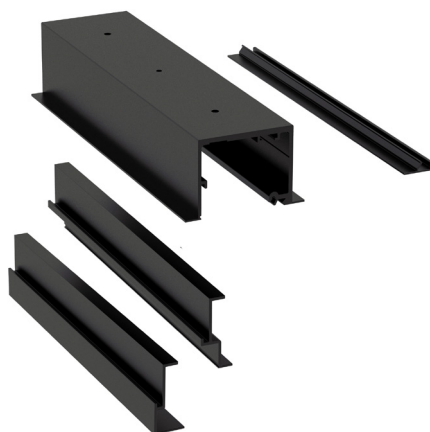

- 109/26
- 119/27
- 119/23
- 109/36
- 119/37
- 119/33
- 109/46
- 119/47
- 119/43
- 109/66
- 119/67
- 119/63

FALSO TECHO + VIDRIO FIJO

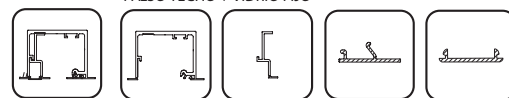

75,8x61 mm 25,8x57,5mm 19x8 mm 15,4x3,5 mm

SV-X70 COMPONENTES

JUEGO COMPLETO DE ACCESORIOS DOBLE FRENO RETENEDOR

Para 70 kg
Vidrio 8/10 mm
No incluye guiador inferior
Nuevo sistema de retención mejorado

2876

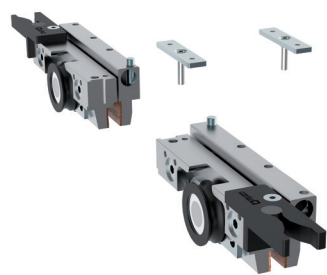

70/05



JUEGO COMPLETO DE ACCESORIOS DOBLE SOFTBRAKE

Para 70 kg
Vidrio 8/10 mm
No incluye guiador inferior
Nuevo sistema de retención mejorado

2876.4

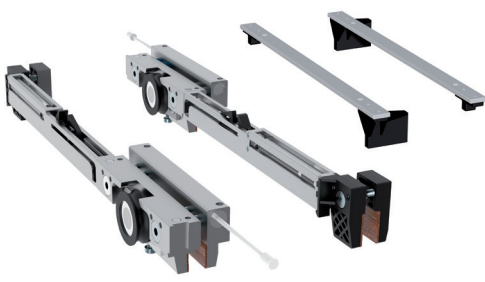

70/01



SV-X110 COMPONENTES

JUEGO COMPLETO DE ACCESORIOS DOBLE FRENO RETENEDOR

Para 110 kg
Vidrio 10/12 mm
No incluye guiador inferior

2866

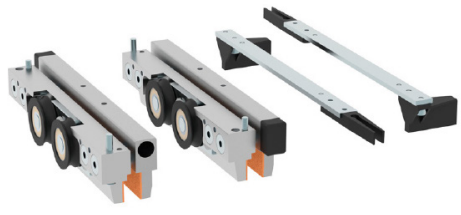

109/00



JUEGO COMPLETO DE ACCESORIOS DOBLE SOFTPRO

Para 110 kg
Vidrio 10/12 mm
No incluye guiador inferior

2866.5



109/02

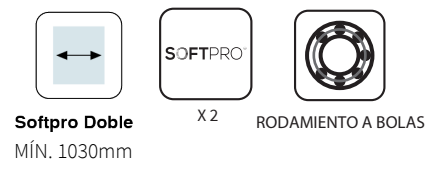

GUIADOR INFERIOR ALUMINIO

Vidrio 10/12 mm

Acabados:

Anodizado plata	2899 PL
Lacado negro	2899 NE
Lacado blanco	2899 BL

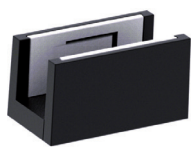

155/73
71/80
71/90

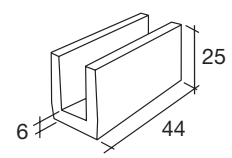



SV-X150 COMPACT GLASS

COMPACT GLASS SV-X150

SV-X150 es una solución de deslizamiento compacta ya que oculta todos sus mecanismos en la guía y reduce al mínimo el espacio entre la hoja y la pared. Fácil de instalar, práctica, inmediata y con un diseño muy atractivo. Además, está capacitada para soportar hojas de vidrio de gran envergadura (hojas de hasta 150 kg de peso).

Este producto permite elegir entre distintos sistemas de frenado: Antishock, Freno retenedor y el novedoso sistema SOFTPRO, una solución única en el mercado para el frenado suave de puertas correderas. Con ésta innovación, Saheco garantiza un cerrado suave, seguro y silencioso, además de una mayor facilidad y funcionalidad en la instalación.



Características técnicas:

• Perfilera:

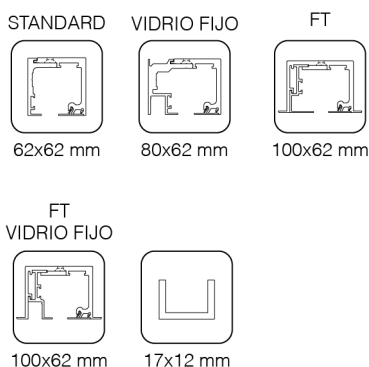

• Especificaciones

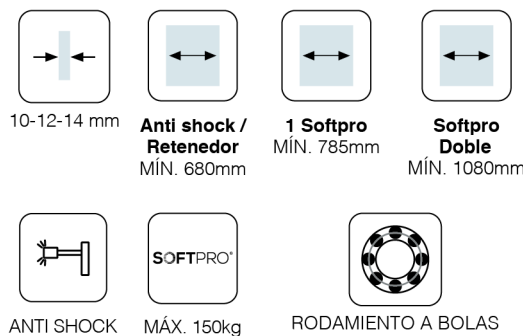

• Producto certificado



Ver vídeo demostrativo www.vitrum.es



• Peso

150 kg

SOFTPRO[®]

TECHNOLOGY by Saheco

La nueva tecnología **SOFTPRO[®]** de frenado suave combina la función de dos pistones a gas y un amortiguador de aceite en un único componente.

Ofrece 4 funciones distintas:

- Acoplamiento flexible
- Freno degresivo
- Cierre suave
- Enganche antirotura

Garantiza un frenado seguro y evita el rebote de la puerta.

Proporciona un movimiento armónico y una amortiguación segura del cierre de la puerta hasta 150 kg.

Velocidad de cierre ajustable.

El cierre es progresivo y se ralentiza cuando la puerta se acerca a la posición completamente cerrada.

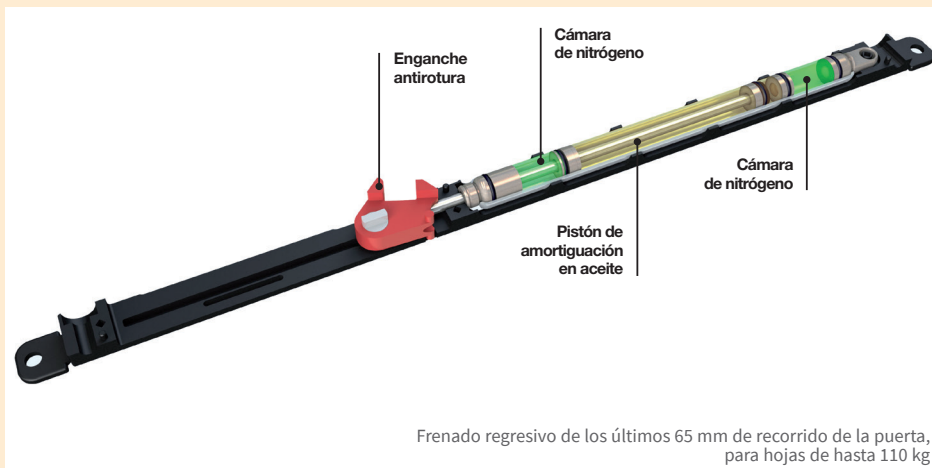

Frenado regresivo de los últimos 65 mm de recorrido de la puerta, para hojas de hasta 110 kg

Probado en 100.000 ciclos según normativa europea EN 1527 / EN 1670



VARIANTES DE INSTALACIÓN:

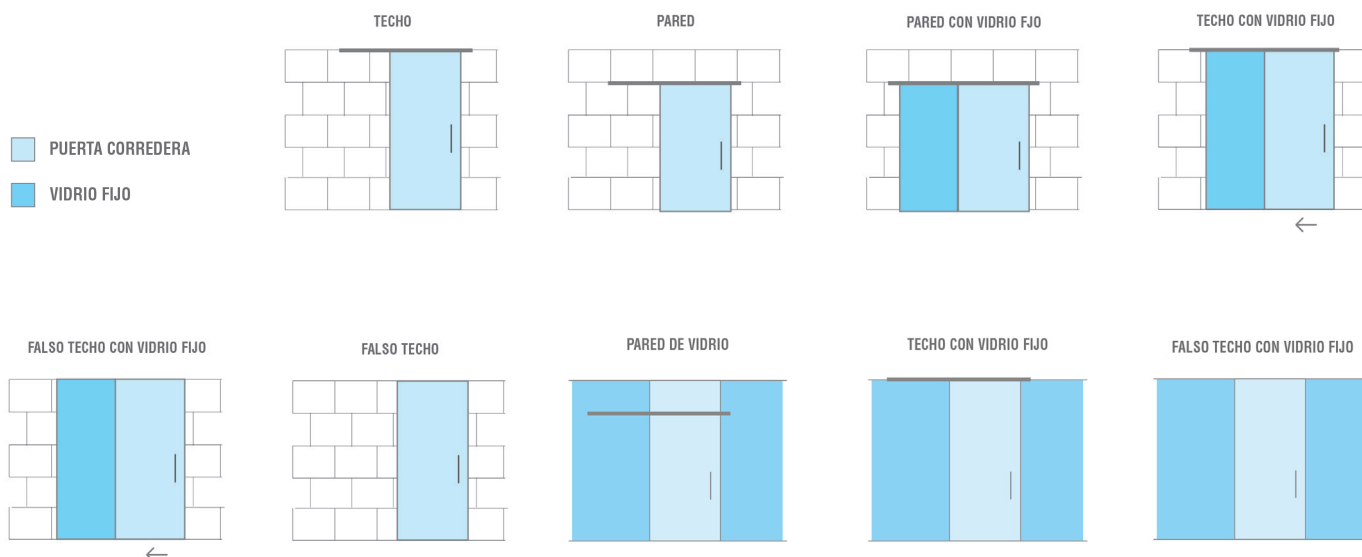



SV-X150

SECCIÓN TIPO

MONTAJE A PARED

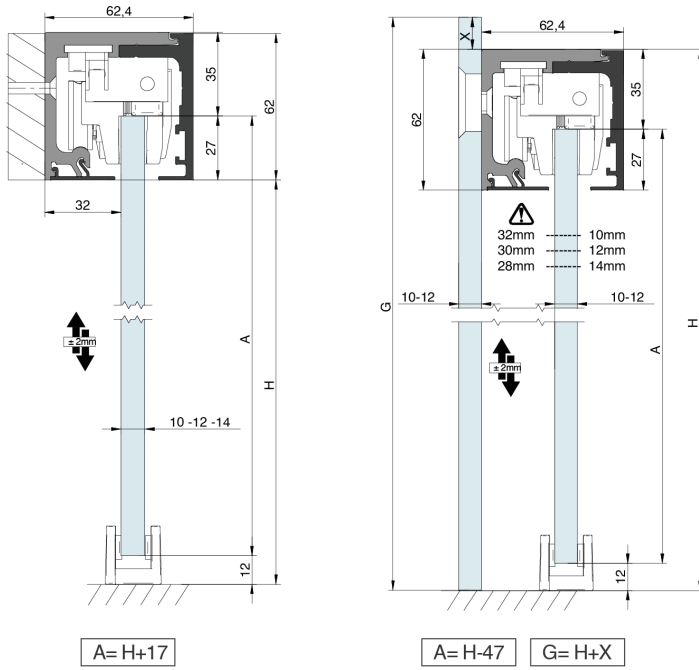

MONTAJE A FALSO TECHO

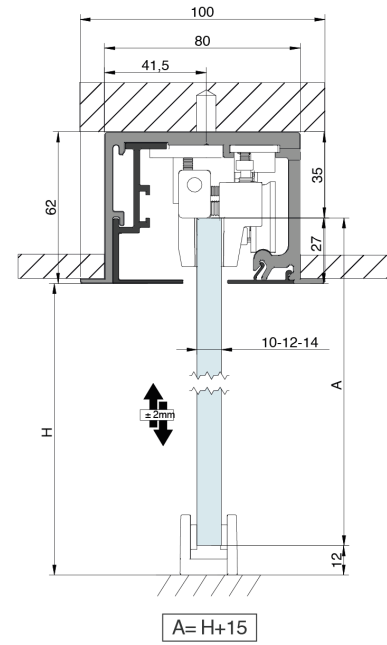

MONTAJE A TECHO

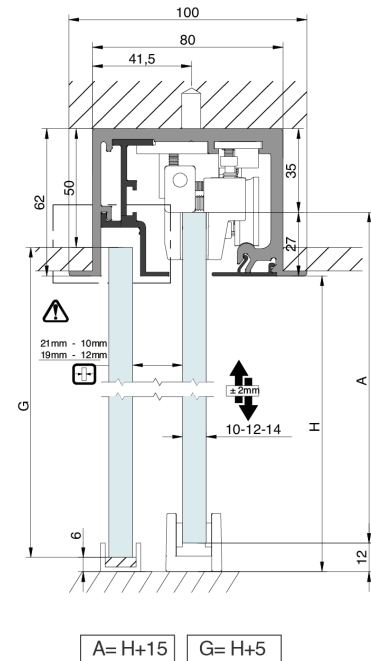
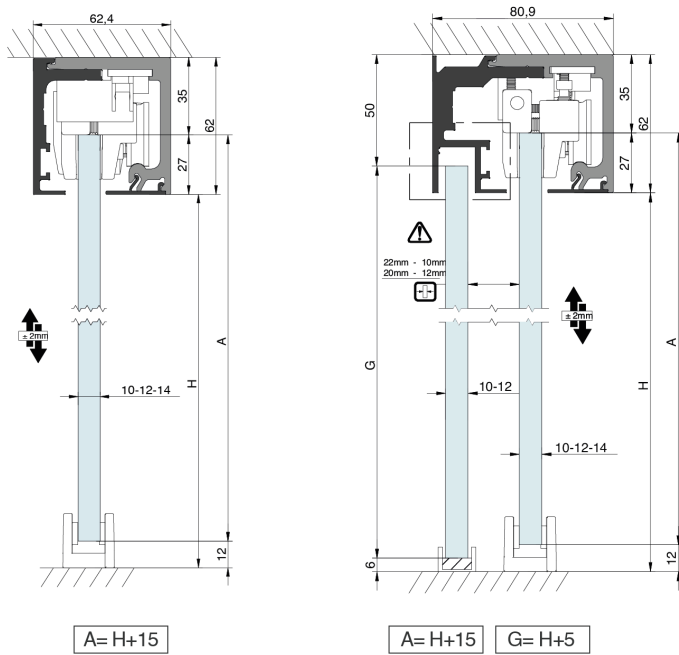

SV-X150 PERFILES

JUEGO DE PERFILES A TECHO / PARED

Acabados:

3000 mm	Anodizado plata	2882.30 PL
4000 mm	Anodizado plata	2882.40 PL
6000 mm	Anodizado plata	2882.60 PL

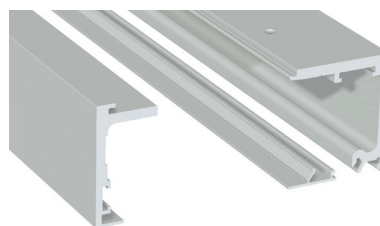

157/30
157/40
157/60

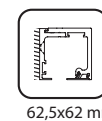

62,5x62 mm



62,5x62 mm

JUEGO DE PERFILES PUERTA + FIJO

Acabados:

3000 mm	Anodizado plata	2885.30 PL
4000 mm	Anodizado plata	2885.40 PL
6000 mm	Anodizado plata	2885.60 PL

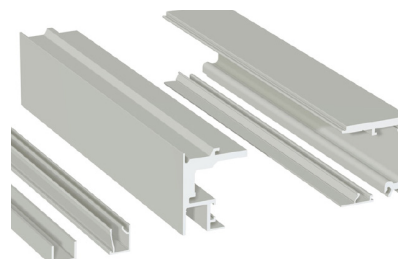

157/34
157/44
157/64

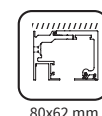

80x62 mm

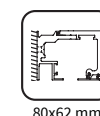

80x62 mm

JUEGO DE PERFILES PARA FALSO TECHO

Acabados:

3000 mm	Anodizado plata	2891.30 PL
4000 mm	Anodizado plata	2891.40 PL
6000 mm	Anodizado plata	2891.60 PL

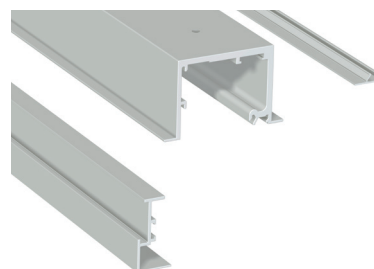

157/38
157/48
157/68

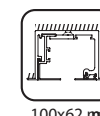

100x62 mm

JUEGO DE PERFILES PARA FALSO TECHO + VIDRIO FIJO

Acabados:

3000 mm	Anodizado plata	2892.30 PL
4000 mm	Anodizado plata	2892.40 PL
6000 mm	Anodizado plata	2892.60 PL

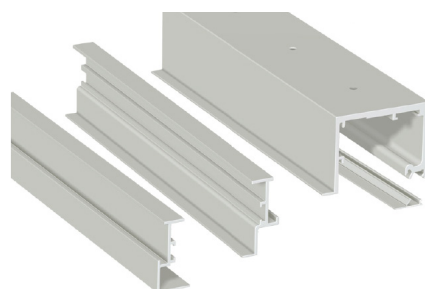

157/51
157/52
157/53

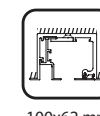

100x62 mm

JUEGO TAPETAS PARA PERFILES A PARED / TECHO

Acabados:

Plata	2889.1 PL
-------	------------------

*Plástico pintado



155/74

JUEGO TAPETAS PARA PERFILES PUERTA + FIJO

Acabados:

Plata	2889.2 PL
-------	------------------

*Plástico pintado

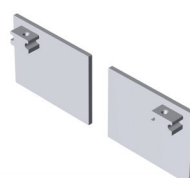

155/75



SV-X150

COMPONENTES

JUEGO COMPLETO DE ACCESORIOS DOBLE FRENO RETENEDOR

155/05

Para 150 kg
Vidrio 10/12 mm
No incluye guiador inferior

2888.10

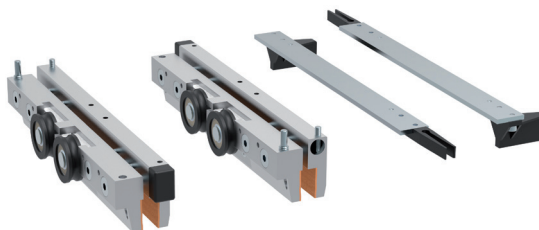

RODAMIENTO A BOLAS

JUEGO COMPLETO DE ACCESORIOS DOBLE SOFTPRO

155/01

Para 150 kg
Vidrio 10/12 mm
No incluye guiador inferior

2888.15



Softpro Doble
MÍN. 1080mm



X2



RODAMIENTO A BOLAS

GUIADOR INFERIOR ALUMINIO REGULABLE

155/73
71/80
71/90

Vidrio 10/12 mm

Acabados:

Anodizado plata	2899 PL
Lacado negro	2899 NE
Lacado blanco	2899 BL

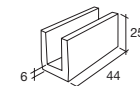
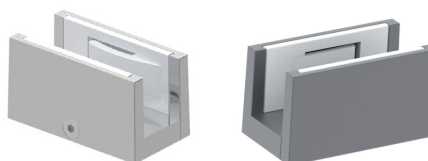

JUEGO TORNILLERÍA SUJECIÓN PARA 1 METRO DE PERFILES TECHO/PARED

155/76

Incluidos en perfiles

2893

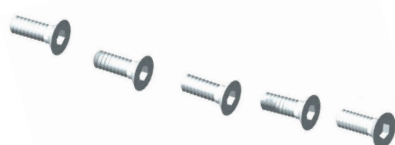

TORNILLERÍA SUJECIÓN

160/73

1 metro de perfil

2894

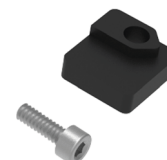

FRAME GLASS

FRAME GLASS

Frame es un marco perimetral compatible con los sistemas X70 / X110 de la familia Compact Glass de Saheco. Con Frame puedes transformar tus puertas correderas de vidrio dando a tu hogar o comercio un toque elegante, moderno y minimalista. Adecuado para paneles de vidrio de 10 mm de grosor y un peso de 70 a 110 kg por hoja. Se ofrece en tres acabados: aluminio lacado negro mate, aluminio lacado blanco mate, y aluminio anodizado plata mate.



PUERTAS CORREDERAS

PUERTA / PUERTA+FIJO | FRAME GLASS

Características técnicas:

- Perfilería:

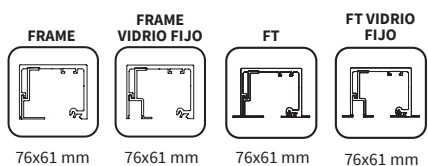
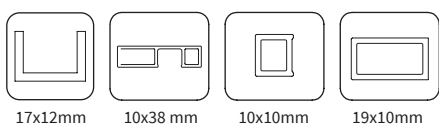

- Especificaciones

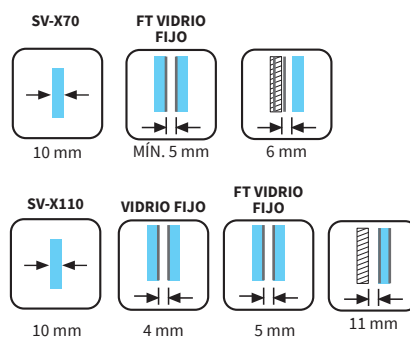

VARIANTES DE INSTALACIÓN:

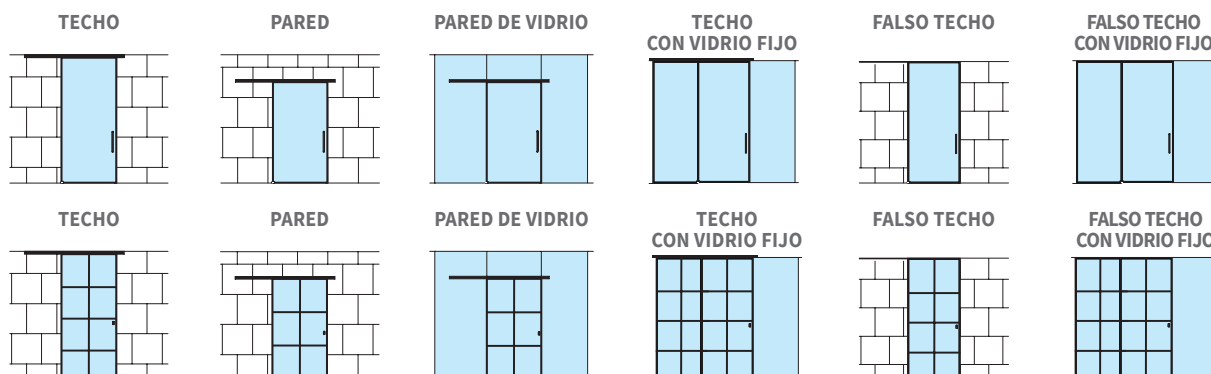

FRAME GLASS SECCIÓN TIPO

MONTAJE A TECHO SV-X70

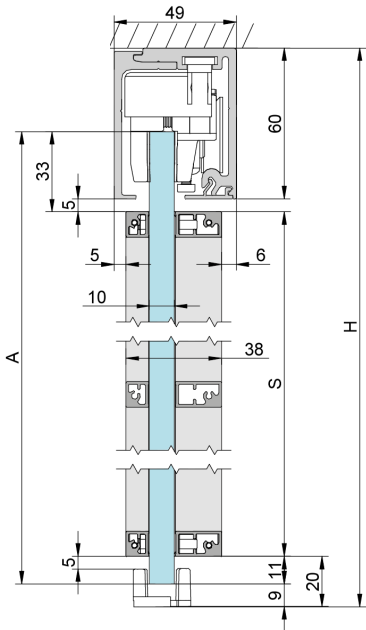

S=A-44 A=H-43

MONTAJE A PARED SV-X70

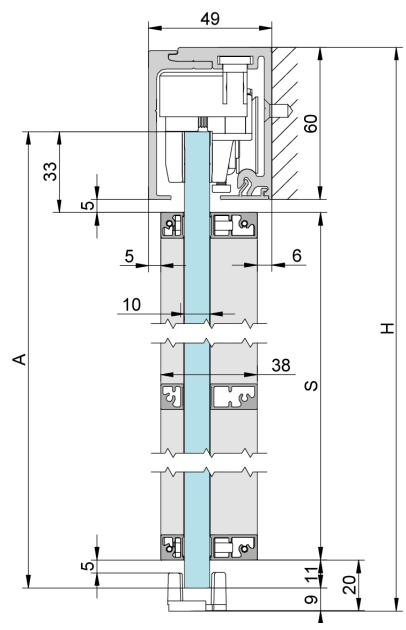

S=A-44 A=H-43

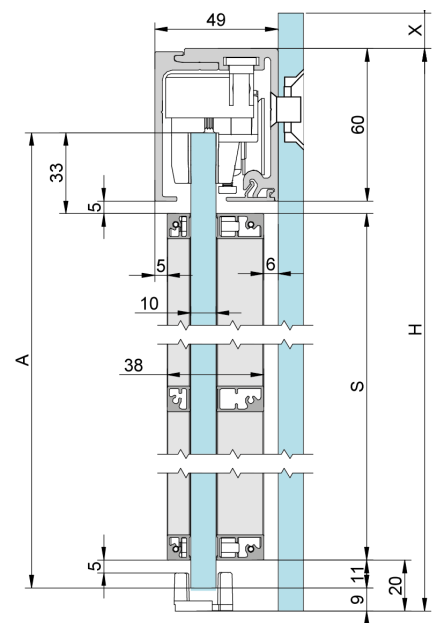

S=A-44 A=H-43

MONTAJE A TECHO SV-X110

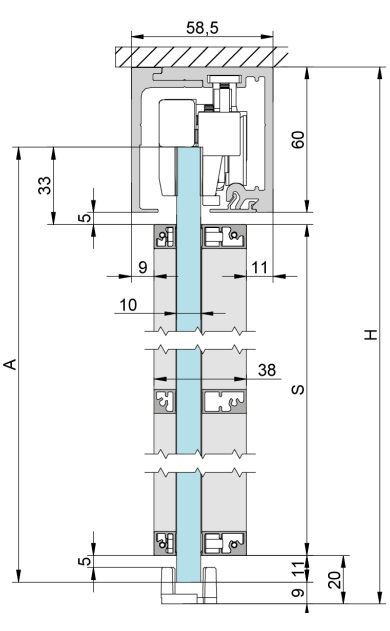

S=A-44 A=H-43

MONTAJE A PARED SV-X110

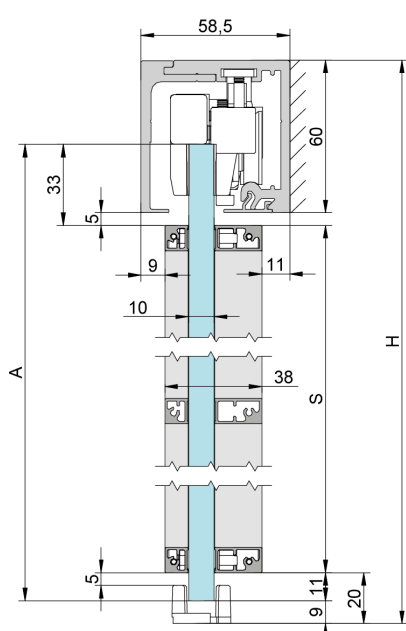

S=A-44 A=H-43

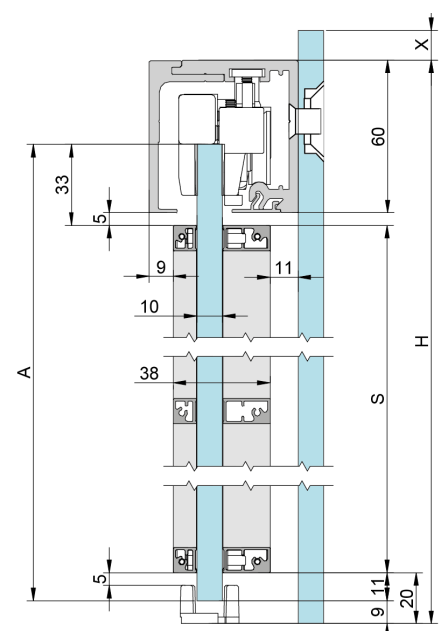

S=A-44 A=H-43

MONTAJE A FALSO TECHO
SV-X70 Y SV-X110

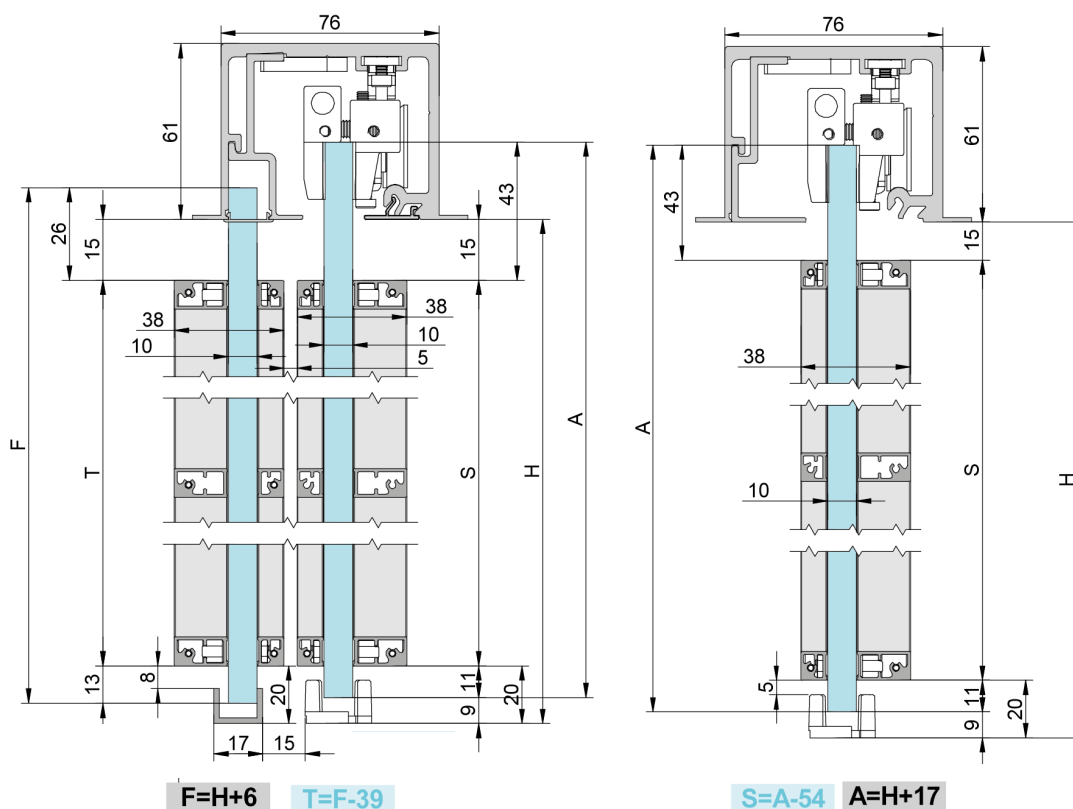

MONTAJE A TECHO
SV-X70 Y SV-X110

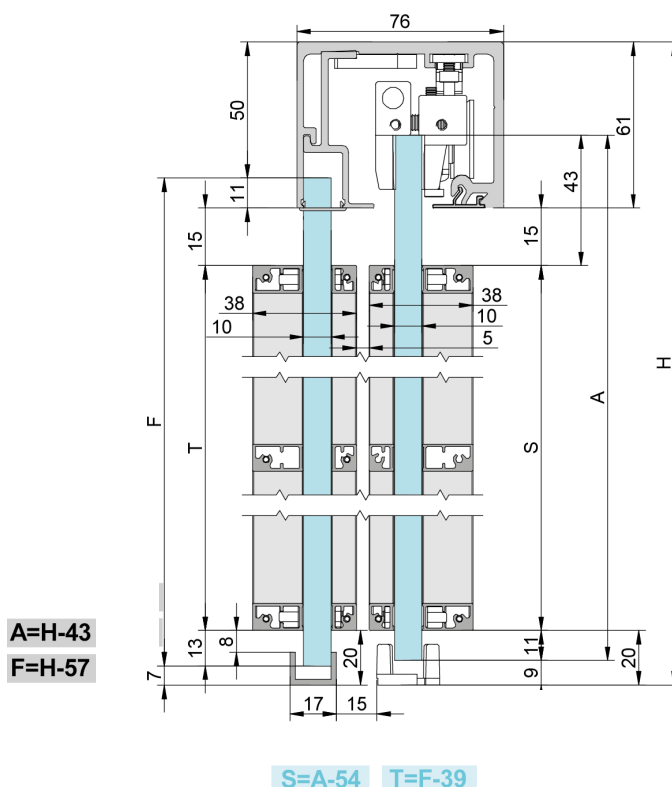



FRAME GLASS

KITS

KIT MARCO PERIMETRAL SV-X70 / SV-X110

Vidrio 10 mm

Acabados:

3 x 2 m	Anodizado plata Lacado negro Lacado Blanco	2851.K1 PL 2851.K1 NE 2851.K1 BL
2,5 x 1 m	Anodizado plata Lacado negro Lacado Blanco	2851.K11 PL 2851.K11 NE 2851.K11 BL

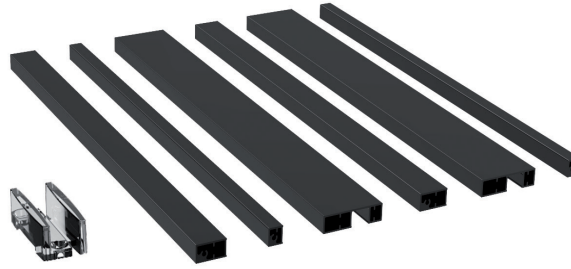

111/22
111/27
111/41
111/12
111/13
111/42

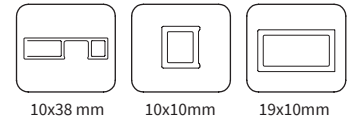
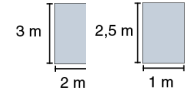

KIT DIVISIÓN INTERNA SV-X70 / SV-X110

Kit de 3 m

Acabados:

Anodizado plata Lacado negro Lacado Blanco	2851.K2 PL 2851.K2 NE 2851.K2 BL
--	---



111/20
111/25
111/43

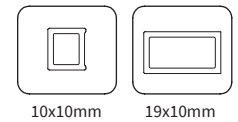
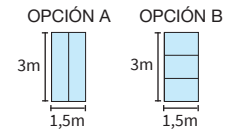

KIT MARCO PERIMETRAL PARA VIDRIO FIJO SV-X70 / SV-X110

Vidrio 10 mm

Acabados:

3 x 2 m	Anodizado plata Lacado negro Lacado Blanco	2851.K3 PL 2851.K3 NE 2851.K3 BL
2,5 x 1 m	Anodizado plata Lacado negro Lacado Blanco	2851.K13 PL 2851.K13 NE 2851.K13 BL

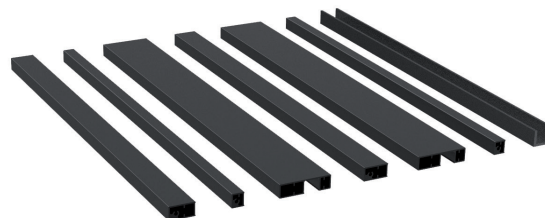

111/28
111/29
111/44
111/14
111/15
111/45

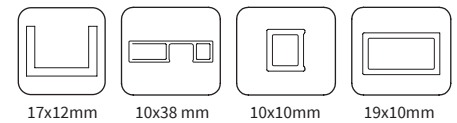
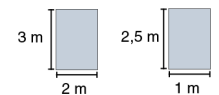

*Para utilizar con perfilera ref.2862

PERFILES

PERFILES SUELTOS FRAME

Vidrio 10 mm

Longitud 3000 mm

Acabados:

38 x 10 mm	Anodizado plata Lacado negro Lacado Blanco	2851.1 PL 2851.1 NE 2851.1 BL
19 x 10 mm	Anodizado plata Lacado negro Lacado Blanco	2851.2 PL 2851.2 NE 2851.2 BL
10 x 10 mm	Anodizado plata Lacado negro Lacado Blanco	2851.3 PL 2851.3 NE 2851.3 BL

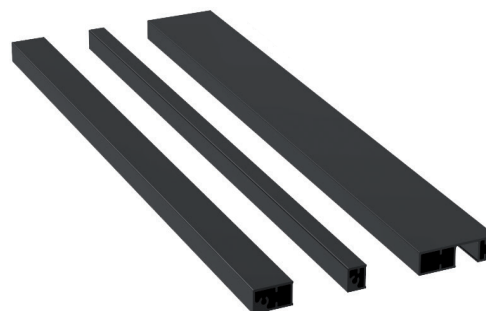

111/33
111/35
111/48
111/34
111/36
111/49
111/38
111/39
111/50

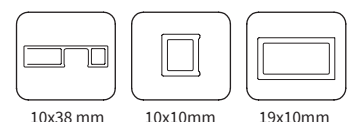

JUEGO DE PERFILES A TECHO PUERTA + FIJO PARA FRAME GLASS

Solo para vidrio fijo

Acabados:

2000 mm	Anodizado plata Lacado negro Lacado Blanco	2862.2 PL 2862.2 NE 2862.2 BL
3000 mm	Anodizado plata Lacado negro Lacado Blanco	2862.3 PL 2862.3 NE 2862.3 BL
4000 mm	Anodizado plata Lacado negro Lacado Blanco	2862.4 PL 2862.4 NE 2862.4 BL
6000 mm	Anodizado plata Lacado negro Lacado Blanco	2862.6 PL 2862.6 NE 2862.6 BL

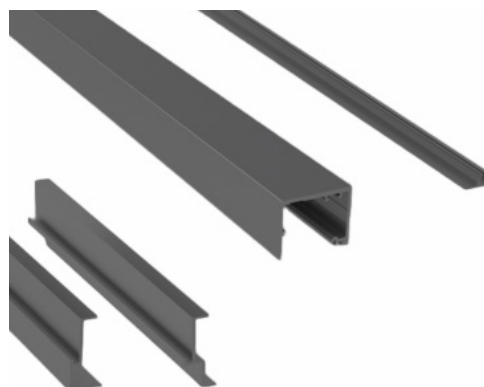

109/86
109/94
111/86
109/87
109/95
111/87
109/88
109/96
111/88
109/89
109/97
111/89

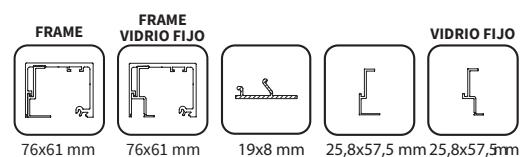

JUEGO TAPETAS PARA PERFILES A TECHO PUERTA + FIJO PARA FRAME GLASS

Solo para vidrio fijo

Acabados

Anodizado plata	2861 PL
Lacado negro	2861 NE
Lacado Blanco	2861 BL



70/78
70/79
70/77

FRAME GLASS

COMPONENTES

TIRADOR FRAME DOBLE

Incluye adhesivo 3M

Acabados:

Anodizado plata	2852 PL
Lacado negro	2852 NE
Lacado Blanco	2852 BL

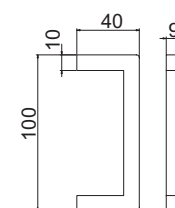

111/32
111/37
111/31

GUIADOR FRAME TRANSPARENTE

111/57

2853

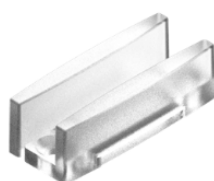

ROLLO AUTOADHESIVO PARA FRAME NOVEDAD

111/54

Longitud 33 metros

Ancho 7 mm

2851





FRAME FLAT

NOVEDAD

FRAME FLAT GLASS

PERSONALIDAD DÓNDE Y CÓMO QUIERAS

Los accesorios también evolucionan y bajo el mismo concepto de la Familia Frame by Saheco, presentamos Frame Flat: serie de perfilaría en formato pletina que dará un *look chic minimal* industrial a las instalaciones de puertas correderas y fijas.

Características:

- Dos únicos perfiles de aluminio:
 - Perfil perimetral para enmarcar para grosores de vidrio de 10 mm.
 - Perfil división interna único: mismo grosor de perfil a ambos lados de la puerta para conseguir una simetría visual.
- Infinidad de diseños gracias al formato de venta en perfiles individuales.
- Se sirve con cinta adhesiva de doble cara de alta calidad para un montaje rápido y limpio.
- Disponible en acabado lacado blanco y negro mate.
- Compatible con todos los sistemas de vidrio: divisiones y puertas de paso correderas, telescópicas y sincronizadas; sistema de ducha de uso doméstico, muebles y armarios.

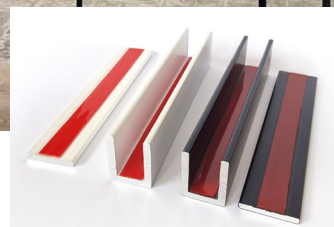

PERFIL PERIMETRAL FRAME FLAT

Acabados:

3000 mm	Lacado negro	2970.3 NE
	Lacado Blanco	2970.3 BL

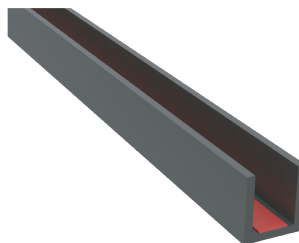

18,4x20mm

111/70
111/71

PERFIL DIVISIÓN INTERNA FRAME FLAT

Acabados:

3000 mm	Lacado negro	2971.3 NE
	Lacado Blanco	2971.3 BL

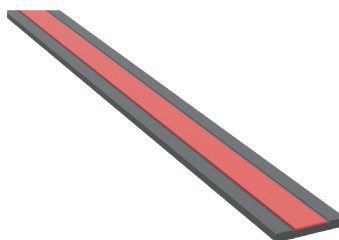

20x2,5mm

111/72
111/73

GUIADOR FRAME ALUMINIO

71/80
71/90

Lacado negro	2899 NE
Lacado Blanco	2899 BL

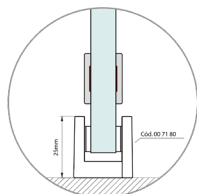

GUIADOR FRAME TRANSPARENTE

111/57

2853

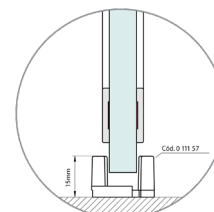
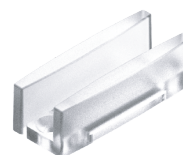

PORTAVANT

M50-M80-G120

NOVEDAD

PUERTAS CORREDERAS

PUERTA / PUERTA+FIJO | PORTAVANT M50-M80-G120

PORTAVANT M50-M80-G120

En ambos lados equipados de serie con un sistema de amortiguación y retracción en la posición final.

- Aptos para pesos de hoja de 20 kg a 80 kg.
- Anchura mínima de las hojas de solo 330 mm
- Rodamiento suave, incluso con hojas estrechas y altas, gracias a un guiador forzado inteligente.
- Vidrio sin mecanizar
- Gran facilidad de montaje gracias a la posibilidad de hacer regulaciones desde delante
- Accesorios opcionales: cerradura eléctrica (no se requiere saliente de perfil adicional; montaje a posteriori posible) o perfiles de tope con/sin cerradero para cerraduras mecánicas.



SIN NECESIDAD DE SEGURO ANTIDENGANCHE

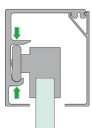

RODAMIENTO SUAVE Y SILENCIOSO

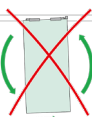

TAPETA DE APRIETE

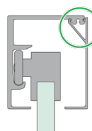

Características técnicas:

- Especificaciones:



SISTEMA DE AUTOCIERRE



AMORTIGUACIÓN DE SEGURIDAD



FUNCIONAMIENTO SUAVE



SISTEMA DE GUIADO FORZADO



MONTAJE FÁCIL



CIERRE FÁCIL



MONTAJE MODULAR



Ver vídeo demostrativo www.vitrum.es

Cerradura eléctrica para Portavant M50 y M80

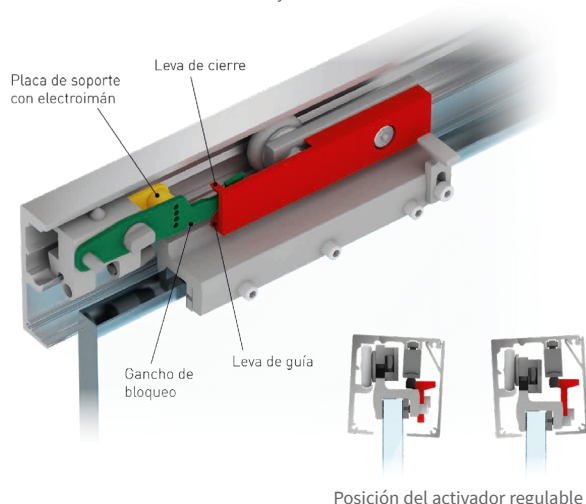

Cerradura eléctrica para Portavant G120

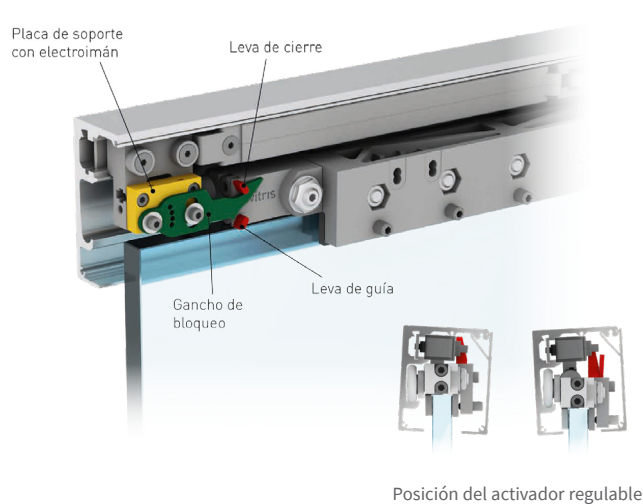



VARIANTES DE INSTALACIÓN:

Sistemas unilaterales sin hoja fija

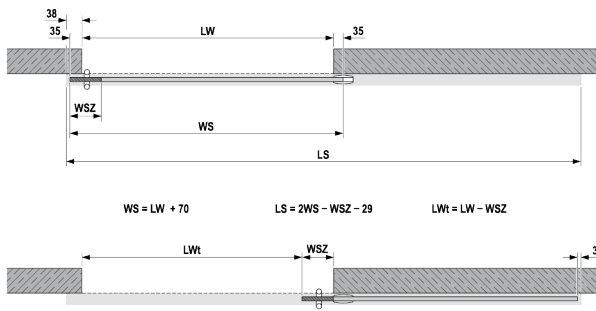

Sistemas bilaterales sin hoja fija

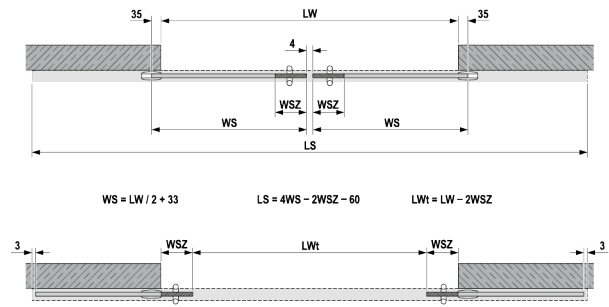

Sistemas unilaterales con hoja fija

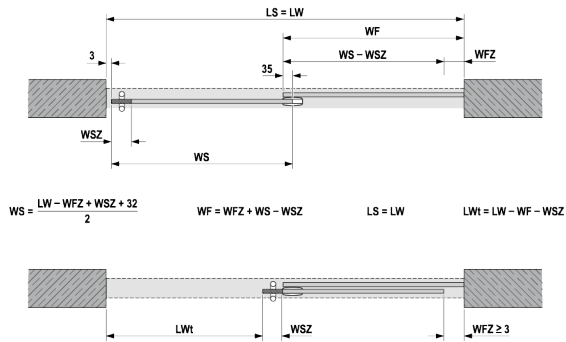

Sistemas bilaterales con hoja fija

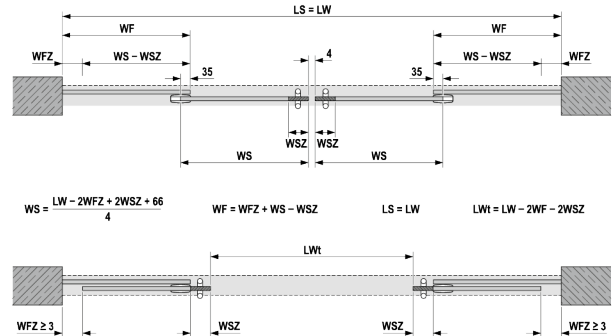

Montaje 1000 mm de apertura útil (Solo G120)

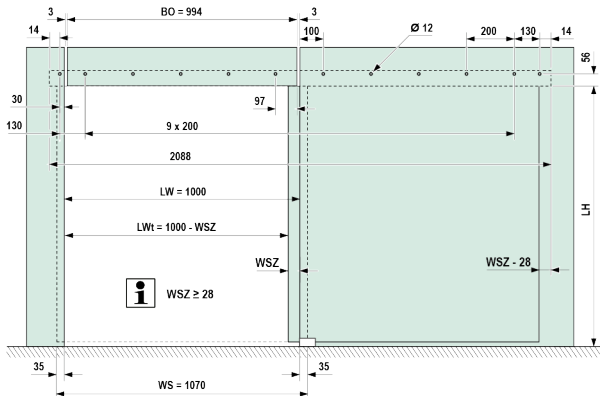

Montaje 1200 mm de apertura útil (Solo G120)

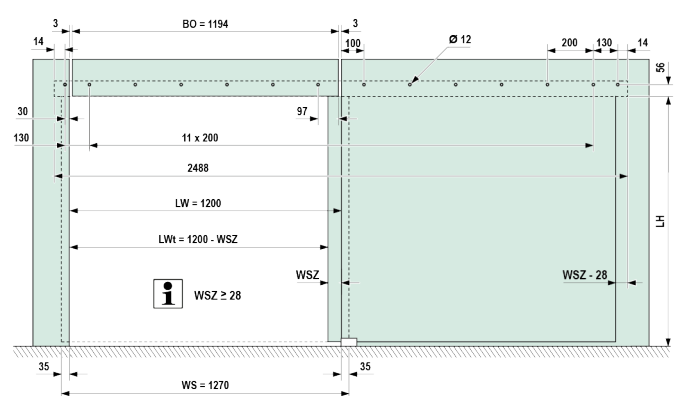

BO	= anchura del vidrio fijo superior
H	= altura del sistema
HF	= altura de vidrio de la hoja fija
HS	= altura de vidrio de la hoja corredera
LH	= altura útil
LS	= longitud del riel de rodamiento/de la tapeta

LW	= apertura útil (edificación)
LWt	= apertura útil (paso de la puerta)
WF	= anchura de vidrio de la hoja fija
WFZ	= anchura adicional de la hoja fija
WS	= anchura del vidrio de la hoja corredera con tirador
WSZ	= anchura adicional de la hoja corredera para tirador

M50-M80

SECCIÓN TIPO

MONTAJE A PARED

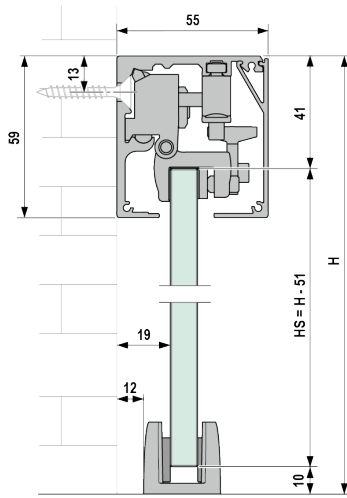

MONTAJE A TECHO

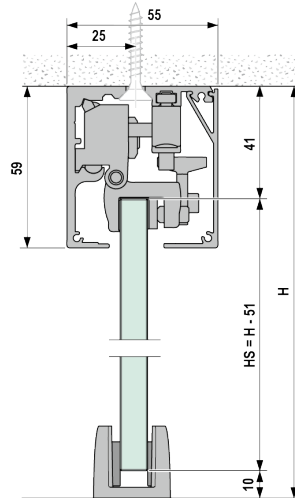

MONTAJE A TECHO CON HOJA FIJA

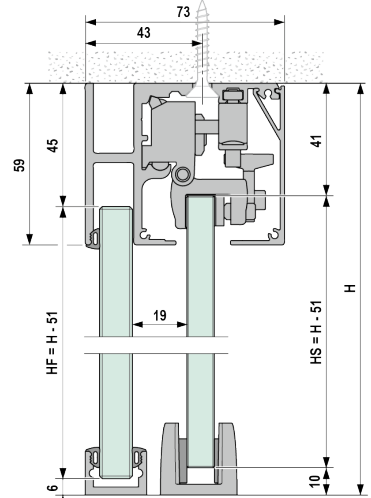

G120

SECCIÓN TIPO

MONTAJE A PARED

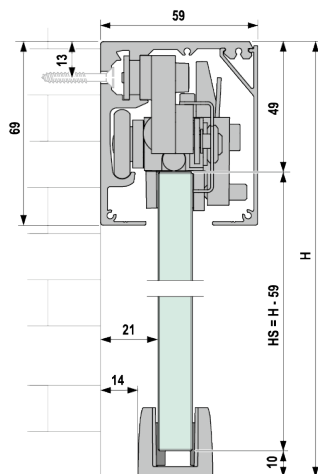

MONTAJE A TECHO

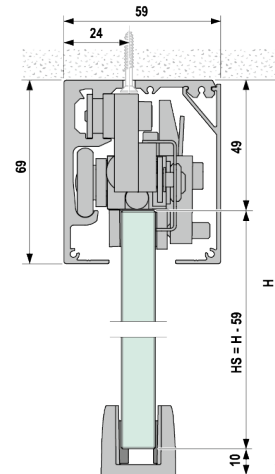

MONTAJE A FACHADA DE VIDRIO

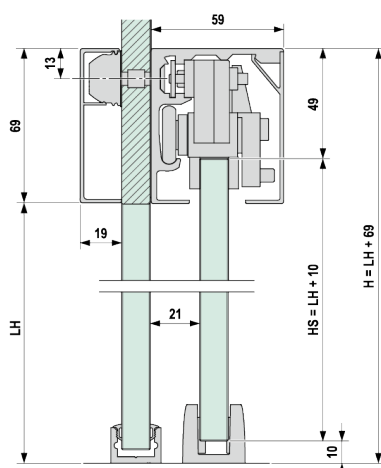

MONTAJE A TECHO CON HOJA FIJA

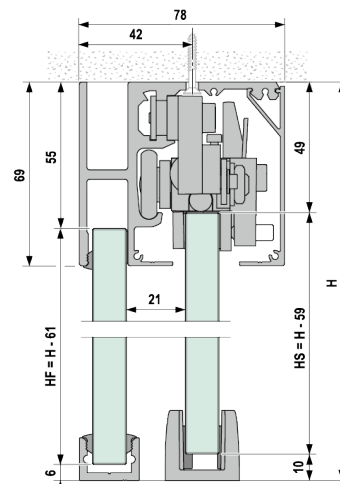



M50-M80

KITS

NOVEDAD

KIT PORTAVANT M50 A PARED

Acabados:

2000 mm	Anodizado plata	3934.K20 PL
2500 mm	Anodizado plata	3934.K25 PL

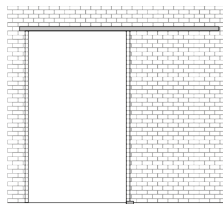

625 112.1996.110
625 112.2496.110



SISTEMA DE AUTOCIERRE



AMORTIGUACIÓN DE SEGURIDAD

KIT PORTAVANT M50 A TECHO

Acabados:

2000 mm	Anodizado plata	3934.KT20 PL
2500 mm	Anodizado plata	3934.KT25 PL

KIT PORTAVANT M80 A PARED

Acabados:

2000 mm	Anodizado plata	3935.K20 PL
2500 mm	Anodizado plata	3935.K25 PL
3000 mm	Anodizado plata	3935.K30 PL

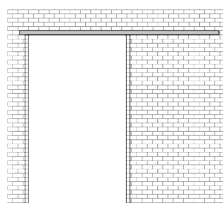

626 112.1996.110
626 112.2496.110
626 112.2996.110
626 122.1996.110
626 122.2496.110
626 122.2996.110



SISTEMA DE AUTOCIERRE



AMORTIGUACIÓN DE SEGURIDAD

KIT PORTAVANT M80 A TECHO

Acabados:

2000 mm	Anodizado plata	3935.KT20 PL
2500 mm	Anodizado plata	3935.KT25 PL
3000 mm	Anodizado plata	3935.KT30 PL

KIT PORTAVANT M50 A PUERTA + FIJO

Acabados:

2000 mm	Anodizado plata	3936.KT20 PL
2500 mm	Anodizado plata	3936.KT25 PL

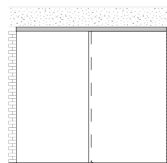

625 126.1996.110
625 126.2496.110



SISTEMA DE AUTOCIERRE



AMORTIGUACIÓN DE SEGURIDAD

KIT PORTAVANT M80 A PUERTA + FIJO

Acabados:

2000 mm	Anodizado plata	3937.KT20 PL
2500 mm	Anodizado plata	3937.KT25 PL
3000 mm	Anodizado plata	3937.KT30 PL

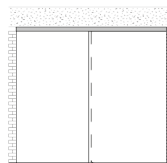

626 126.1996.110
626 126.2996.110



SISTEMA DE AUTOCIERRE



AMORTIGUACIÓN DE SEGURIDAD

COMPONENTES

NOVEDAD

KIT DE ACCESORIOS 20-50KG

Acabados:

3934

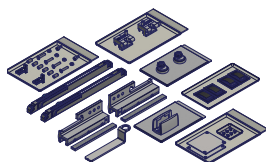

625 228 0000 000

KIT SOPORTES AUTOPORTANTE M50-M80

3938

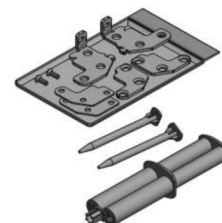

626 400.0000.000

KIT DE ACCESORIOS 50-80KG

Acabados:

3935

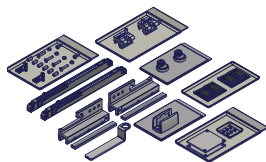

626 228 0000 000

KIT ACC. CON CERRAD. ELÉCTRICA PARA M50-M80

3939

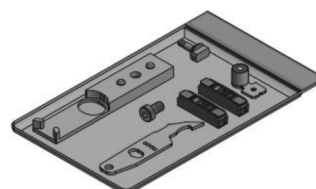

626 390.0000.000

G120

KITS

NOVEDAD

KIT PORTAVANT G120 A PARED

Acabados:

3000 mm	Anodizado plata	3943.K30 PL
---------	-----------------	--------------------

KIT PORTAVANT G120 A TECHO

Acabados:

3000 mm	Anodizado plata	3943.KT30 PL
---------	-----------------	---------------------

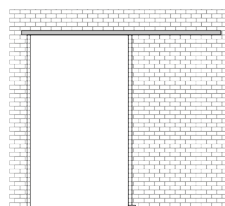

627 112.2996.110
627 122.2996.110



SISTEMA DE AUTOCIERRE



AMORTIGUACIÓN DE SEGURIDAD

KIT PORTAVANT G120 A PUERTA + FIJO

Acabados:

3000 mm	Anodizado plata	3944.K30 PL
---------	-----------------	--------------------

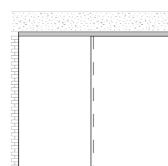

627 126.2996.110



SISTEMA DE AUTOCIERRE



AMORTIGUACIÓN DE SEGURIDAD

COMPONENTES

NOVEDAD

KIT DE ACCESORIOS G120

Acabados:

3943

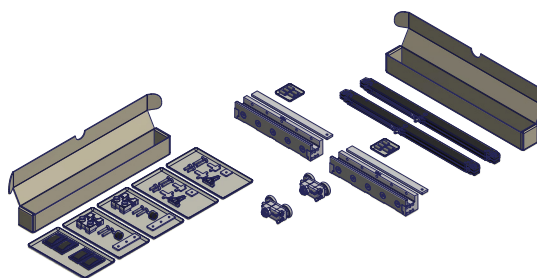

627 225 0000 000



Ver vídeo demostrativo
www.vitrum.es

KIT ACC. CON CERRAD. ELÉCTRICA PARA G120

3946

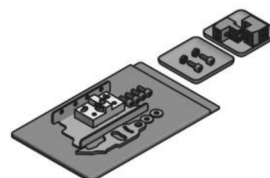

627 390.0000.000



ROLL GLASS 40

ROLL GLASS.40

Mecanismos para puertas correderas de vidrio hasta 40 kg por hoja.

Perfil superior de aluminio en acabado anodizado "Plata Mariner".

Rodamientos con cojinetes a bolas.

El perfil permite incorporar un vidrio fijo.

Roll Glass representa una importante aportación al interiorismo ya que permite proyectar instalaciones, combinando hojas o paneles divisorios fijos y correderos, disponiendo un perfil de galería para obtener un acabado más armonioso.

Las hojas correderas de vidrio, se suspenden mediante mordazas de presión controlada, que garantizan una perfecta sujeción.

Las mordazas permiten vidrios de 8 o 10 mm de espesor.

El vidrio no precisa ningún mecanizado y por tanto puede adquirirse ya templado o laminado.

La fijación del perfil es siempre a techo.

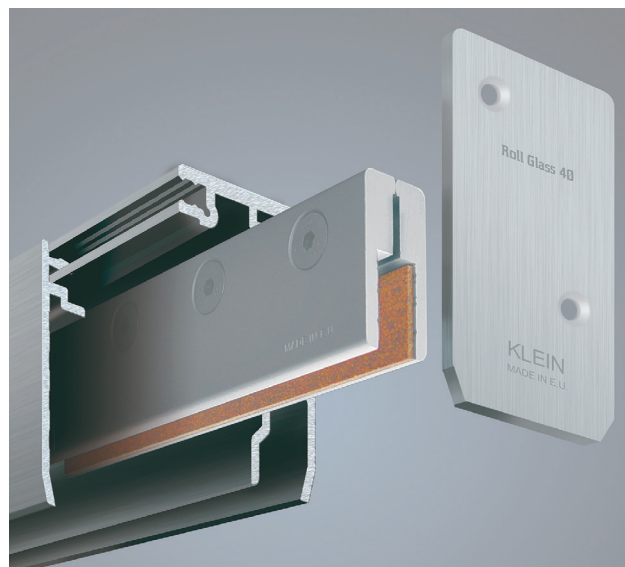

SECCIÓN TIPO

Vidrio 8 mm

Vidrio 10 mm

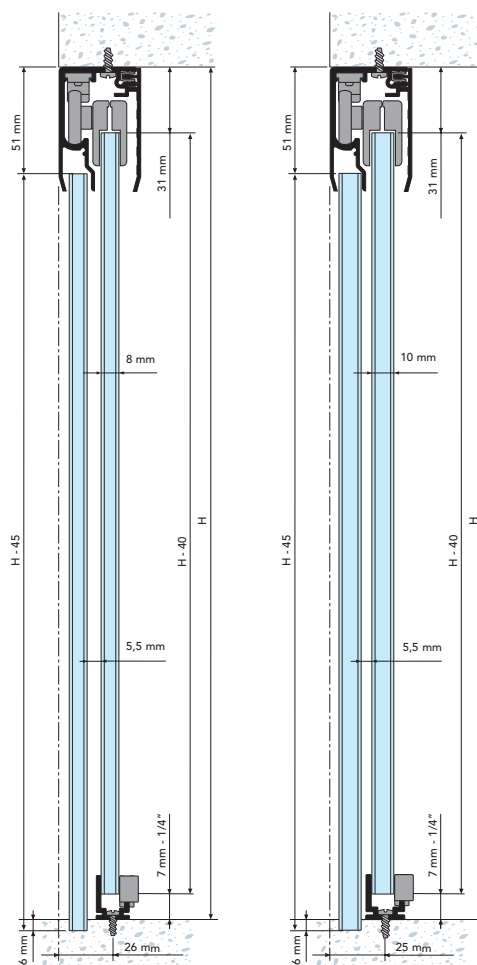

Características técnicas:

- Especificaciones:

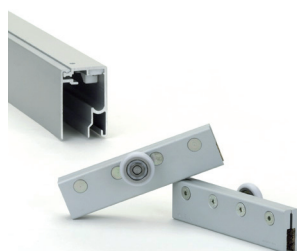

ROLL GLASS 40

PERFILES

JUEGO DE PERFILES

Anodizado "Plata Mariner"

Perfil guía perforado cada 250 mm

Acabados:

2000 mm	Anodizado plata	2260.20 PL
3000 mm	Anodizado plata	2260.30 PL



3964
3968

JUEGO DE TAPAS LATERALES

Acabado: Anodizado "Plata Mariner"

2269.1 PL

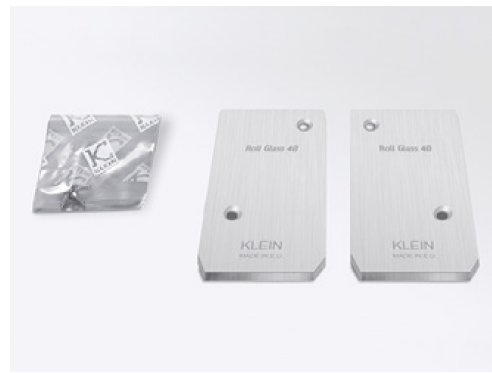

3949

COMPONENTES

JUEGO DE ACCESORIOS

Vidrio 8 mm

Peso máximo hoja: 40 kg

2262

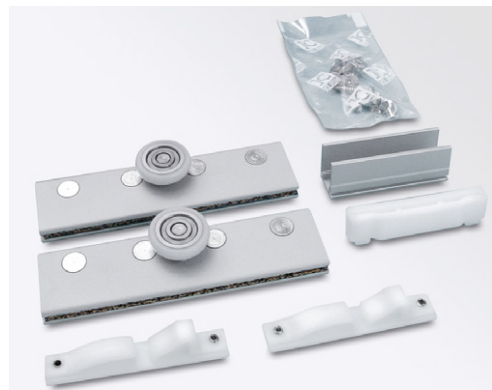

3909

JUEGO DE ACCESORIOS

Vidrio 10 mm

Peso máximo hoja: 40 kg

2264



3919



SERIE UNIKGLASS + 50 / +100

SERIE UNIKGLASS

Un perfil de sobrio diseño guía una única hoja móvil de vidrio. Puede esconderse en falso techo para un efecto absolutamente minimalista. Es un sistema libre de marco y sin barrera arquitectónica en el pavimento. Permite un montaje fácil, totalmente intuitivo.

- Perfil visto u oculto, instalado a pared, techo y falso techo, con o sin dintel.
- Perfil especial para falso techo, con aletas escondidas para una máxima integración arquitectónica.
- Nueva mordaza: centraliza todas las prestaciones del sistema: regulación en altura, activación del mecanismo de frenado y dispositivo antidescabelgamiento.
- Montaje rápido e intuitivo para una ejecución eficiente:
 - Acceso directo a mordaza
 - Sistema empotrado a falso techo: montaje en dos fases para una instalación fácil.
- Ausencia de rieles en el suelo para liberar la zona de paso
- Vidrio de 8, 10 o 12 mm, hasta 100 kg por hoja
- Regulación de la altura de +/- 3 mm
- Perfil de aluminio anodizado plata. Negro y bronce bajo pedido
- Deslizamiento silencioso con mínimo esfuerzo
- Cierre suave y sin golpes asegurado
- Garantía KLEIN® 5 años.
- Opciones de frenado de la puerta:
 - KSC, Klein Soft Closing Detención suave controlada. Admite hojas desde 800 mm de ancho en Unikglass + 50/ + 100
 - KBS+, Klein Brake System Tope con freno amortiguador. De serie en toda la gama.



Nuestros hidráulicos de última generación y muelles múltiples aseguran un funcionamiento óptimo.

Elige la prestación que más se adecúa a tu proyecto.

Características técnicas:

- Especificaciones:

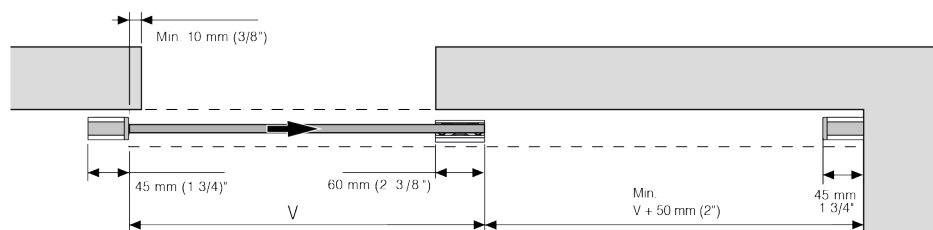

KSC Unikglass+ 50/100V ≥ 800 mm (31 1/2")

VARIANTES DE INSTALACIÓN:

UNIKGLASS + VISTO A PARED

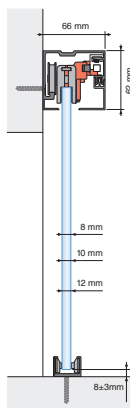
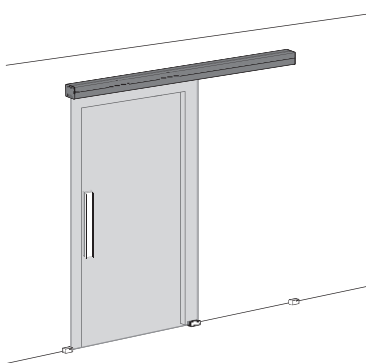

UNIKGLASS + VISTO A TECHO

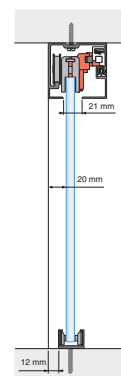
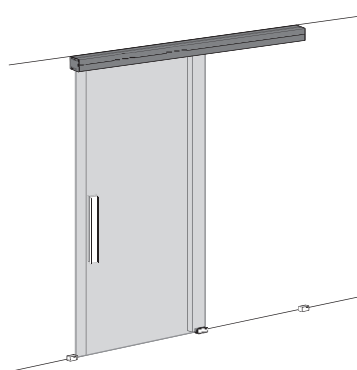

UNIKGLASS + EMPOTRADO CON DINTEL

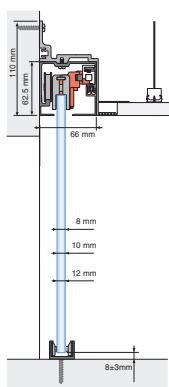
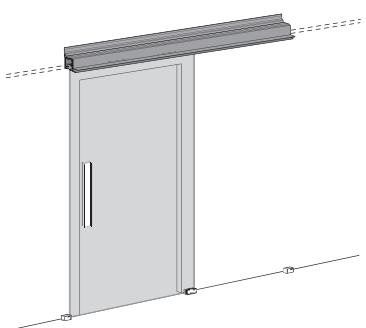

UNIKGLASS + EMPOTRADO SIN DINTEL

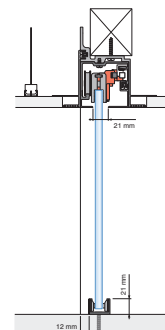
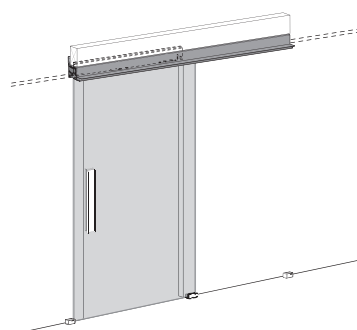

SERIE UNIKGLASS + 50 / +100

SECCIÓN TIPO

MONTAJE A PARED

MONTAJE A TECHO

MONTAJE EMPOTRADO
CON DINTEL

MONTAJE EMPOTRADO
SIN DINTEL

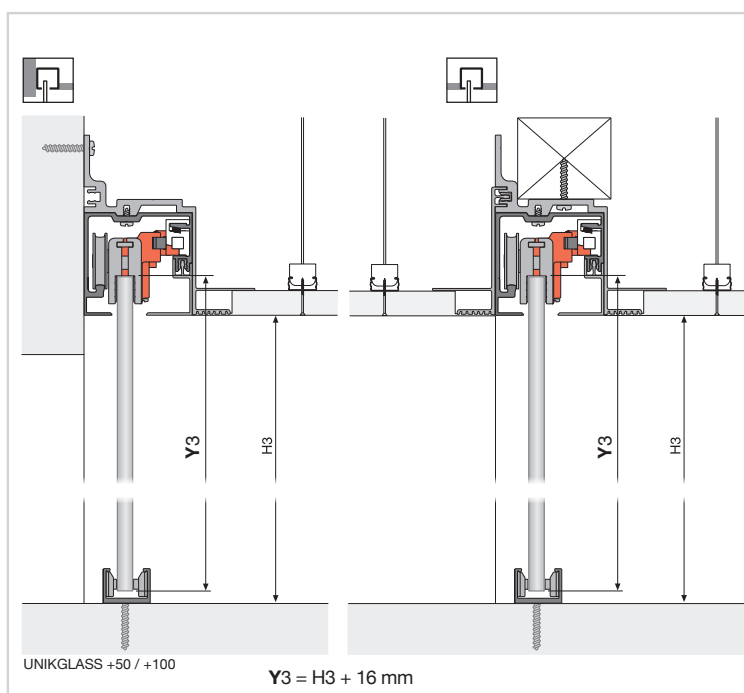
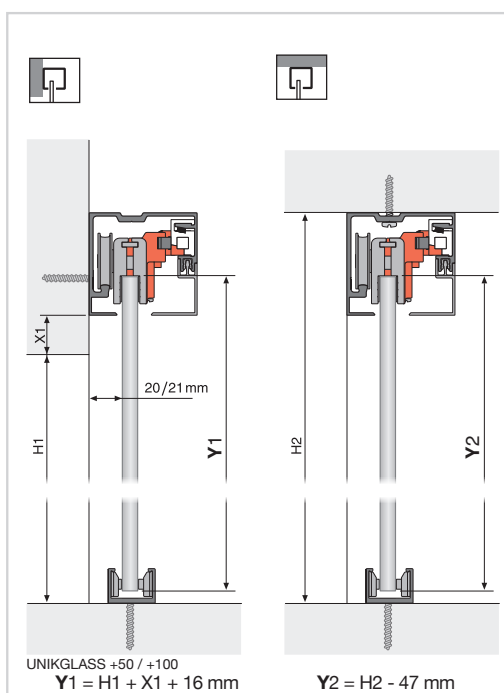



SERIE UNIKGLASS + 50 / +100

PERFILES

JUEGO DE PERFILES UNIKGLASS + 50 VISTO A PARED

Acabados:

Anodizado plata	2000 mm	2090.20 PL
	3000 mm	2090.30 PL
	4000 mm	2090.40 PL
	6000 mm	2090.60 PL
Anodizado negro	2000 mm	2090.20 NE
	3000 mm	2090.30 NE
	4000 mm	2090.40 NE
	6000 mm	2090.60 NE

*Acabado bronce bajo pedido



Ver vídeo demostrativo
www.vitrum.es

- 2302
- 2303
- 2304
- 2306
- 2352
- 2353
- 2354
- 2356

JUEGO DE PERFILES UNIKGLASS + 50 VISTO A TECHO

Acabados:

Anodizado plata	2000 mm	2092.20 PL
	3000 mm	2092.30 PL
	4000 mm	2092.40 PL
	6000 mm	2092.60 PL
Anodizado negro	2000 mm	2092.20 NE
	3000 mm	2092.30 NE
	4000 mm	2092.40 NE
	6000 mm	2092.60 NE

*Acabado bronce bajo pedido



- 2312
- 2313
- 2314
- 2316
- 2351
- 2355
- 2357
- 2358

JUEGO DE PERFILES UNIKGLASS + 100 VISTO A PARED

Acabados:

Anodizado plata	2000 mm	2091.20 PL
	3000 mm	2091.30 PL
	4000 mm	2091.40 PL
	6000 mm	2091.60 PL
Anodizado negro	2000 mm	2091.20 NE
	3000 mm	2091.30 NE
	4000 mm	2091.40 NE
	6000 mm	2091.60 NE

*Acabado bronce bajo pedido



- 2322
- 2323
- 2324
- 2326
- 2372
- 2373
- 2374
- 2376

JUEGO DE PERFILES UNIKGLASS + 100 VISTO A TECHO

Acabados:

Anodizado plata	2000 mm	2093.20 PL
	3000 mm	2093.30 PL
	4000 mm	2093.40 PL
	6000 mm	2093.60 PL
Anodizado negro	2000 mm	2093.20 NE
	3000 mm	2093.30 NE
	4000 mm	2093.40 NE
	6000 mm	2093.60 NE

*Acabado bronce bajo pedido



- 2332
- 2333
- 2334
- 2336
- 2371
- 2375
- 2377
- 2378

PERFIL PARA FALSO TECHO CON DINTEL

Acabados:

Anodizado plata	2000 mm	2094.20 PL
	3000 mm	2094.30 PL
	4000 mm	2094.40 PL
	6000 mm	2094.60 PL

* No incluye juego de perfiles UNIKGLASS 50/100



Ver vídeo demostrativo
www.vitrum.es

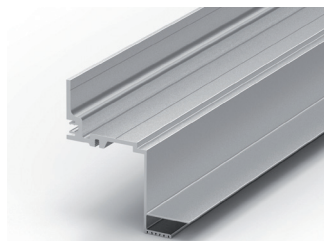

FALSO TECHO
CON DINTEL

2382
2383
2384
2386

PERFIL PARA FALSO TECHO SIN DINTEL

Acabados:

Anodizado plata	2000 mm	2095.20 PL
	3000 mm	2095.30 PL
	4000 mm	2095.40 PL
	6000 mm	2095.60 PL

* No incluye juego de perfiles UNIKGLASS 50/100

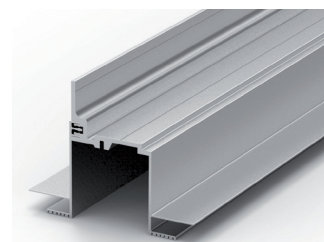
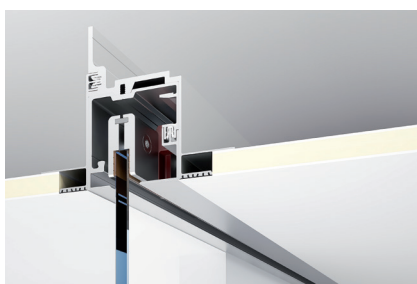

FALSO TECHO
SIN DINTEL

2392
2393
2394
2396

SERIE UNIKGLASS + 50 / +100

COMPONENTES

**JUEGO DE ACCESORIOS
UNIKGLASS + 50**

Peso máximo hoja: 50 kg
Vidrio 8/10 mm

Klein Soft Closing (KSC)	Plata	2096 PL
	Negro	2096 NE
Klein Brake System (KBS+)	Plata	2097 PL
	Negro	2097 NE

*Ancho mínimo hoja de KSC: 800 mm



2300
2310

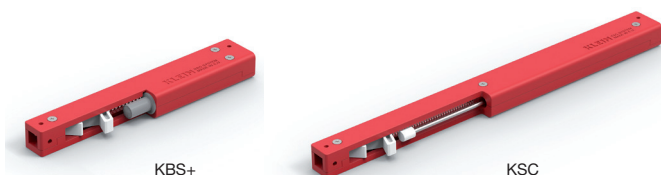

KBS+

KSC

**JUEGO DE ACCESORIOS
UNIKGLASS +100**

Peso máximo hoja: 100 kg
Vidrio 10/12 mm

Acabados

Klein Soft Closing (KSC)	Plata	2098 PL
	Negro	2098 NE
Klein Brake System (KBS+)	Plata	2099 PL
	Negro	2099 NE

*Ancho mínimo hoja de KSC: 800 mm



2350
2360



KBS+

KSC



SERIE ROLLGLASS + 50 / +100 / +150 / +250

SERIE ROLLGLASS

Crea un frente acristalado que combina paneles de vidrio fijos y móviles mediante una única guía. Puede esconderse en falso techo para un efecto absolutamente minimalista. Se presenta con un diseño ligero y elegante. Versátil y flexible, permite variadas combinaciones y cuida todos los detalles.

- Instalación a techo o a falso techo.
- Perfil especial para falso techo, con aletas escondidas para una máxima integración arquitectónica.
- Nueva mordaza: centraliza todas las prestaciones del sistema: regulación en altura, activación del mecanismo de frenado, y dispositivo antidescargamiento.
- Montaje rápido e intuitivo para una ejecución eficiente:
 - Acceso directo a la mordaza.
 - Sistema empotrado a falso techo: montaje en dos fases para una instalación fácil.
 - Perfil inferior en doble "L" para una fácil inserción frontal del vidrio. Diseño limpio e innovador.

- Ausencia de rieles en el suelo para liberar la zona de paso.
- Disponible con o sin perfil inferior para el vidrio fijo.
- Vidrio de 8, 10 o 12mm, hasta 250 kg por hoja.
- Regulación de la altura de +/- 3mm.
- Perfil de aluminio anodizado Plata, negro y bronce bajo pedido.
- Deslizamiento silencioso y con mínimo esfuerzo. Cierre suave y sin golpes asegurado.
- Garantía KLEIN® 5 años.
- Opciones de frenado de la puerta:
 - KSC, Klein Soft Closing Detención suave controlada. Admite hojas desde 800 mm de ancho en Rollglass +50 /+100. Admite hojas desde 1000 mm de ancho en Rollglass +150 y +250.
 - KBS+, Klein Brake System Tope con freno amortiguador. De serie en toda la gama.

Nuestros amortiguadores hidráulicos de última generación y muelles múltiples aseguran un funcionamiento óptimo.



Características técnicas:

- Especificaciones:

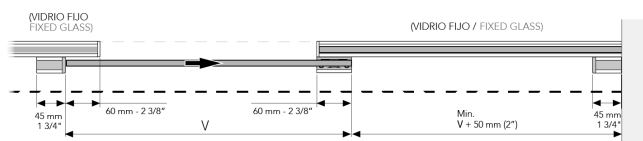

- KSC** ROLLGLASS+ 50/100 V ≥ 800 mm (31 1/2")
- KSC** ROLLGLASS+ 150 V ≥ 1.000 mm (39")
- KSC** ROLLGLASS+ 250 V ≥ 1.500 mm (60")

ROLLGLASS 50

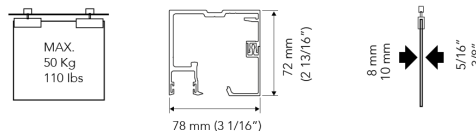

ROLLGLASS 100

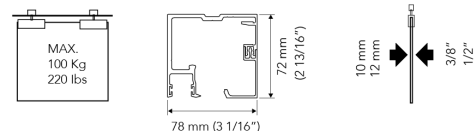

ROLLGLASS 150

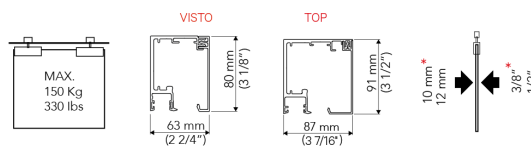

V10 - Solo compatible con Rollglass+ 150 visto

ROLLGLASS 250

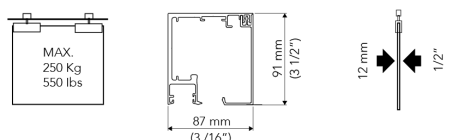

Ver vídeo demostrativo.
www.vitrum.es

SERIE ROLLGLASS + 50 / + 100 / + 150 / + 250

SECCIÓN TIPO

INSTALACIÓN VISTA
ROLLGLASS 50/100

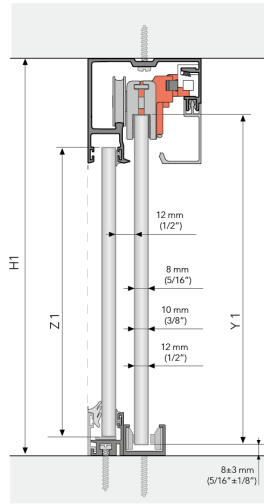

$Y1 = H1 - 47 \text{ mm}$

$Z1 = H1 - 74 \text{ mm}$

INSTALACIÓN EMPOTRADA
ROLLGLASS 50/100

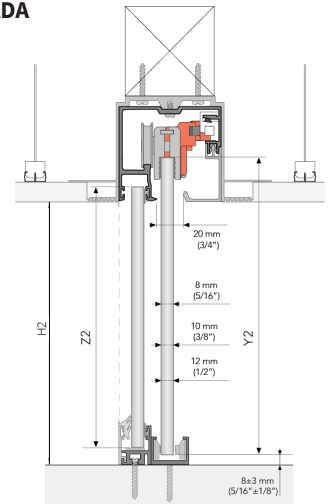

$Y2 = H2 + 26 \text{ mm}$

$Z2 = H2$

INSTALACIÓN VISTA
ROLLGLASS 150 TOP

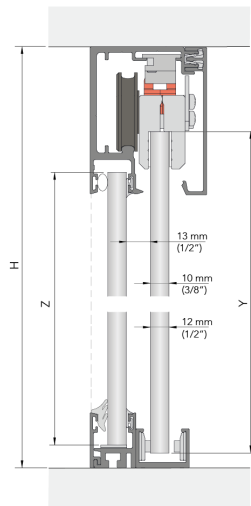

$Z = H - 79 \text{ mm}$

$Y1 = H - 54 \text{ mm}$

INSTALACIÓN EMPOTRADA
ROLLGLASS 150 TOP

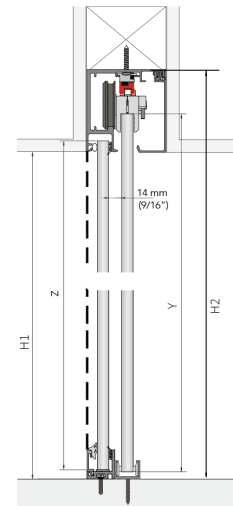

$Z = H1 \quad Y = H1 + 34 \text{ mm}$

$Z = H2 - 90 \quad Y = H2 - 57 \text{ mm}$

INSTALACIÓN VISTA
ROLLGLASS 250

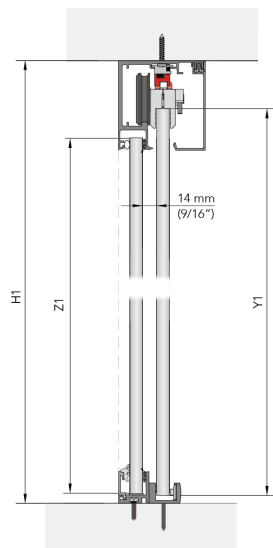

$Y1 = H - 57 \text{ mm}$

$Z1 = H - 89 \text{ mm}$

INSTALACIÓN EMPOTRADA
ROLLGLASS 250

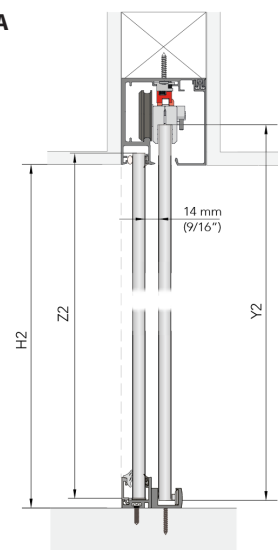

$Y2 = H2 + 34 \text{ mm}$

$Z2 = H2$



SERIE ROLLGLASS + 50 / + 100 / + 250

PERFILES

JUEGO DE PERFILES

ROLLGLASS+ 50 SIN "U" INFERIOR

Acabados:

Anodizado plata	2000 mm	2104.20 PL
	3000 mm	2104.30 PL
	4000 mm	2104.40 PL
	6000 mm	2104.60 PL
Negro	2000 mm	2104.20 NE
	3000 mm	2104.30 NE
	4000 mm	2104.40 NE
	6000 mm	2104.60 NE

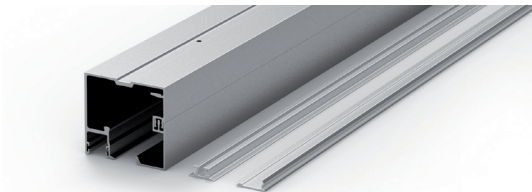

- 2401
- 2405
- 2407
- 2408
- 2431
- 2435
- 2437
- 2438
- 2402
- 2403
- 2404
- 2406
- 2432
- 2433
- 2434
- 2436

JUEGO DE PERFILES

ROLLGLASS+ 50 CON "U" INFERIOR

Acabados:

Anodizado plata	2000 mm	2100.20 PL
	3000 mm	2100.30 PL
	4000 mm	2100.40 PL
	6000 mm	2100.60 PL
Negro	2000 mm	2100.20 NE
	3000 mm	2100.30 NE
	4000 mm	2100.40 NE
	6000 mm	2100.60 NE



*Acabado bronce bajo pedido

JUEGO DE PERFILES

ROLLGLASS+100 SIN "U" INFERIOR

Acabados:

Anodizado plata	2000 mm	2103.20 PL
	3000 mm	2103.30 PL
	4000 mm	2103.40 PL
	6000 mm	2103.60 PL
Negro	2000 mm	2103.20 NE
	3000 mm	2103.30 NE
	4000 mm	2103.40 NE
	6000 mm	2103.60 NE

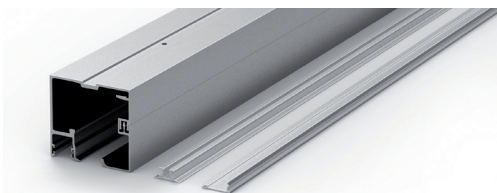

- 2411
- 2415
- 2417
- 2418
- 2451
- 2455
- 2457
- 2458
- 2412
- 2413
- 2414
- 2416
- 2452
- 2453
- 2454
- 2456

JUEGO DE PERFILES

ROLLGLASS+100 CON "U" INFERIOR

Acabados:

Anodizado plata	2000 mm	2101.20 PL
	3000 mm	2101.30 PL
	4000 mm	2101.40 PL
	6000 mm	2101.60 PL
Negro	2000 mm	2101.20 NE
	3000 mm	2101.30 NE
	4000 mm	2101.40 NE
	6000 mm	2101.60 NE



*Acabado bronce bajo pedido

PERFIL PARA FALSO TECHO +50/+100

Acabados:

Anodizado plata	2000 mm	2102.20 PL
	3000 mm	2102.30 PL
	4000 mm	2102.40 PL
	6000 mm	2102.60 PL

* No incluye juego de perfiles ROLLGLASS

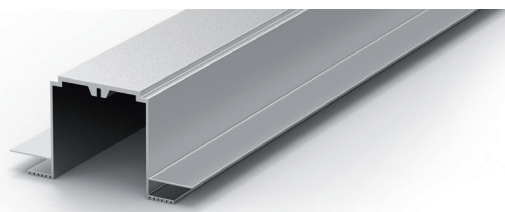

- 2492
- 2493
- 2494
- 2496

JUEGO DE PERFILES
ROLLGLASS+250 CON "U" INFERIOR

Acabados:

Anodizado plata	4000 mm	2108.40 PL
	6000 mm	2108.60 PL
Negro	4000 mm	2108.40 NE
	6000 mm	2108.60 NE

*Acabado bronce bajo pedido

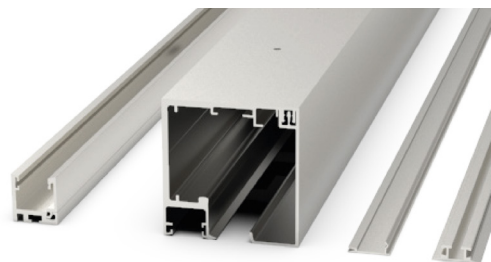

2514
2516
2554
2556

SERIE ROLLGLASS + 50 / + 100 / + 250

COMPONENTES

JUEGO DE ACCESORIOS
ROLLGLASS+ 50

Peso máximo hoja: 50 kg
Vidrio 8/10 mm
Ancho mínimo hoja: 800 mm (KSC)

Acabados:

Klein Soft Closing (KSC)	2096 PL
	2096 NE
Klein Brake System (KBS+)	2097 PL
	2097 NE

*Acabado bronce bajo pedido

JUEGO DE ACCESORIOS
ROLLGLASS+100

Peso máximo hoja: 100 kg
Vidrio 10/12 mm
Ancho mínimo hoja: 800 mm (KSC)

Acabados:

Klein Soft Closing (KSC)	2098 PL
	2098 NE
Klein Brake System (KBS+)	2099 PL
	2099 NE

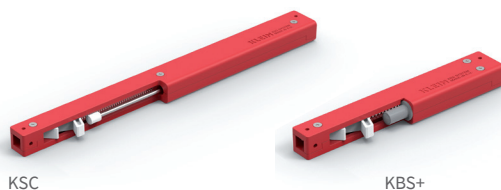

KSC

KBS+

JUEGO DE ACCESORIOS
ROLLGLASS+250

Peso máximo hoja: 250 kg
Vidrio 12 mm
Ancho mínimo hoja: 1000 mm (KSC)

Acabados:

Klein Soft Closing (KSC)	2108.12 PL
	2108.12 NE

2300
2330
2310
2370
2350
2390
2360
2391
2500
2503

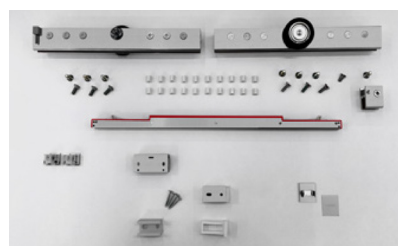

KSC+250

SERIE ROLLGLASS + 150

KITS

KIT ROLLGLASS +150 KSC
VISTO A TECHO

Ancho mínimo de hoja 1000 mm

Acabados:

Vidrio 10 mm

Anodizado plata	2800 mm	2105.K30 PL
	4000 mm	2105.K40 PL
Negro	2800 mm	2105.K30 NE
	4000 mm	2105.K40 NE

Vidrio 12 mm

Anodizado plata	3000 mm	2106.K30 PL
	4000 mm	2106.K40 PL
Negro	3000 mm	2106.K30 NE
	4000 mm	2106.K40 NE

*Para otras medidas, consúltanos



2540
2542
2559
2561
2547
2548
2567
2568

KIT ROLLGLASS +150 TOP KSC

Vidrio 12 mm
Ancho mínimo de hoja 1000 mm

Acabados:

Anodizado plata	2800 mm	2107.K30 PL
	4000 mm	2107.K40 PL
Negro	2800 mm	2107.K30 NE
	4000 mm	2107.K40 NE

*Para otras medidas, consúltanos

2652
2654
2696
2694

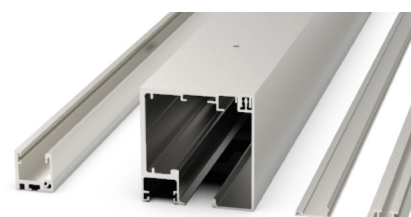



SERIE UNIKGLASS + AIR

UNIKGLASS + AIR

Está diseñado para ser instalado en pared de vidrio para crear ambientes a través de un panel de vidrio sin marco generando más iluminación.

- Sistema de una puerta corredera de vidrio sin marco.
- Instalación sobre pared de vidrio de 10,12 y 16 mm.
- Perfil de aluminio anodizado Plata y Negro.
- Fácil instalación: la puerta corredera de vidrio no necesita ser mecanizada (templado o laminado).
- Vidrio corredero de 10 mm y 12 mm.
- Peso hasta 100 kg.
- Regulación de la altura de ± 3 mm.
- Diseño limpio e innovador.
- El sistema de rodamientos permite un suave movimiento sin esfuerzos.
- No necesita riel en el suelo con lo que dejamos limpia la zona de paso.
- Garantía KLEIN® 5 años.
- Opciones de frenado de la puerta:
 - KSC, Klein Soft Closing: Detención suave controlada. Admite hojas desde 80 cm de ancho.
 - KBS+, Klein Brake System: Tope con freno amortiguador. De serie en toda la gama.

Los amortiguadores hidráulicos de última generación y muelles múltiples aseguran un funcionamiento óptimo. Elija la prestación que más se adecúe a su proyecto.



VARIANTES DE INSTALACIÓN:

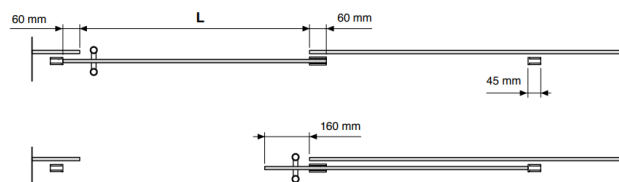

Características técnicas:

- Especificaciones:

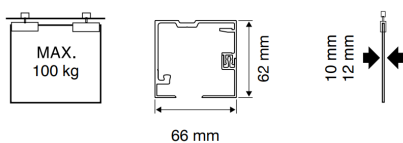

Gama	Perfil	L
G1	2 m	Min. 820 mm Max. 970 mm
G2	2,5 m	Min. 1.020 mm Max. 1.220 mm
G3	3 m	Min. 1.300 mm Max. 1.470 mm

TALADRO PARED DE VIDRIO

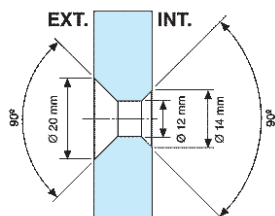

SECCIÓN TIPO

VIDRIO FIJO 10MM

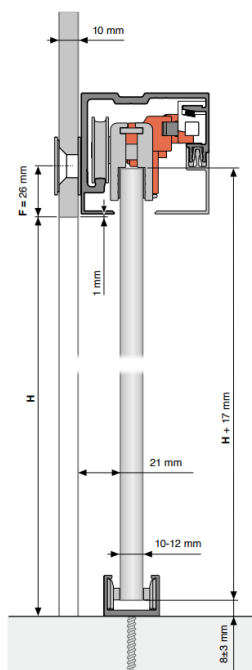

VIDRIO FIJO 12MM

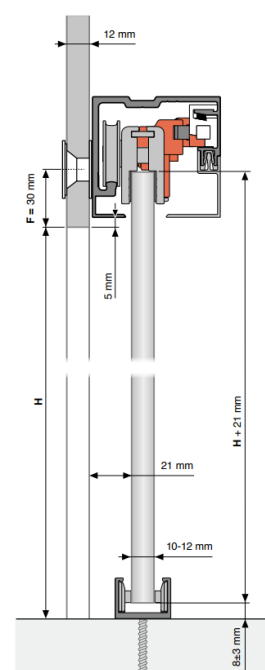

SERIE UNIKGLASS + AIR

KITS

KIT INSTALACIÓN KSC

Peso máximo hoja: 100 kg
 Ancho mínimo hoja: 800 mm
 Vidrio 10/12 mm

Acabados:

2000 mm	Anodizado plata Anodizado negro	2325.K20 PL 2325.K20 NE
2500 mm	Anodizado plata Anodizado negro	2325.K25 PL 2325.K25 NE
3000 mm	Anodizado plata Anodizado negro	2325.K30 PL 2325.K30 NE



KSC



2675
2685
2676
2686
2677
2687

KIT INSTALACIÓN KBS

Peso máximo hoja: 100 kg
 Vidrio 10/12 mm

Acabados:

2000 mm	Anodizado plata Anodizado negro	2327.K20 PL 2327.K20 NE
2500 mm	Anodizado plata Anodizado negro	2327.K25 PL 2327.K25 NE
3000 mm	Anodizado plata Anodizado negro	2327.K30 PL 2327.K30 NE



KBS+



2670
2680
2671
2681
2672
2682

GUIADOR SPACE

Vidrio 8/10/12 mm

Acabados:

Anodizado plata	2109 PL
Anodizado negro	2109 NE

*Acabado bronce bajo pedido



2497
2499

Ideal para instalar fácilmente las puertas correderas de las series UNIKGLASS + y ROLLGLASS +, incluso en espacios reducidos en aplicaciones contra pared.

Se monta rápidamente, en pocos pasos, después de haber colocado la hoja corredera de vidrio, sin necesitar espacio adicional para la instalación.

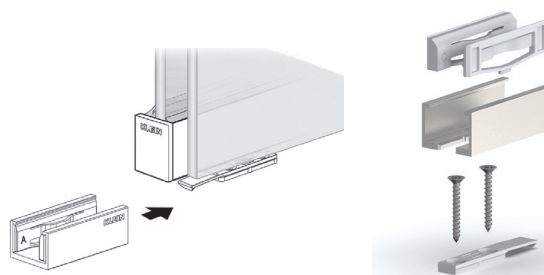



SERIE LITE GLASS 60

LITE GLASS 60

Es un sistema para puertas correderas de vidrio que genera una luz de paso óptima para cualquier obra asociando calidad, diseño y facilidad de instalación.

- Versatilidad de aplicaciones con integración máxima en cualquier espacio (instalación a pared, a techo con el perfil de aluminio visto o empotrado con el perfil TOP).
- Rodamientos de bolas "Full Ball Bearing" made in KLEIN (sistema testado más de 100.000 ciclos según norma EN1527).
- Perfil y galería embellecedora de aluminio anodizado plata (AA10 ISO 7599, 10 micras) para un acabado muy elegante.
- Para hojas hasta 60 kg con vidrios de 8 o 10 mm.



Características técnicas:

- Especificaciones:

LITE GLASS 60

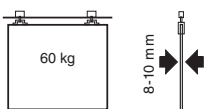

LITE GLASS 60 TOP

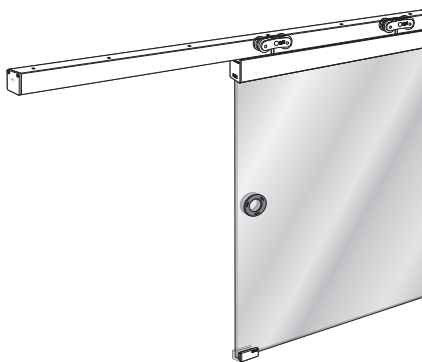
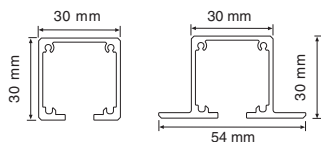

VARIANTES DE INSTALACIÓN:

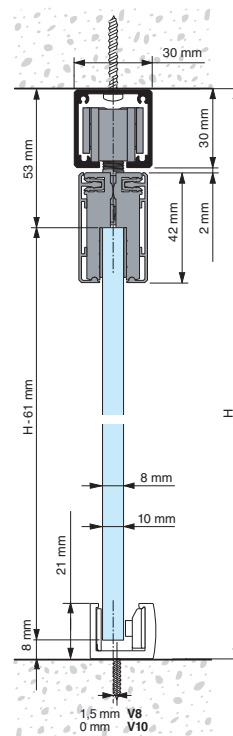
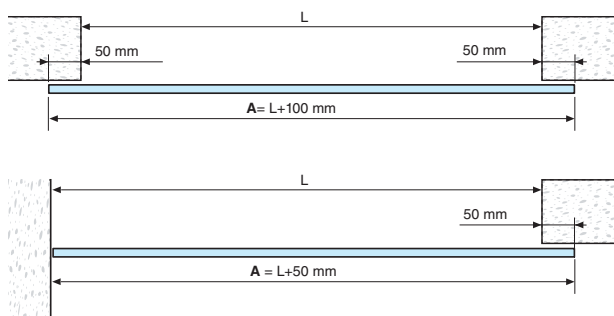

Ver vídeo demostrativo www.vitrum.es

SECCIÓN TIPO

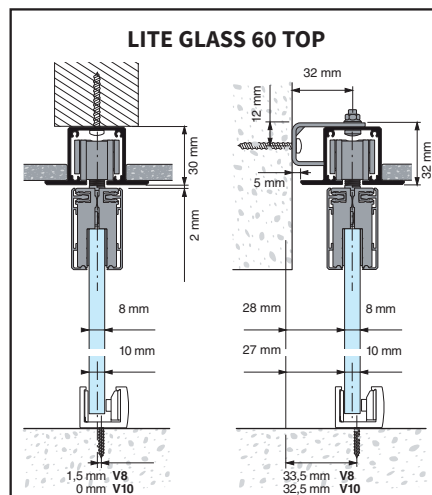
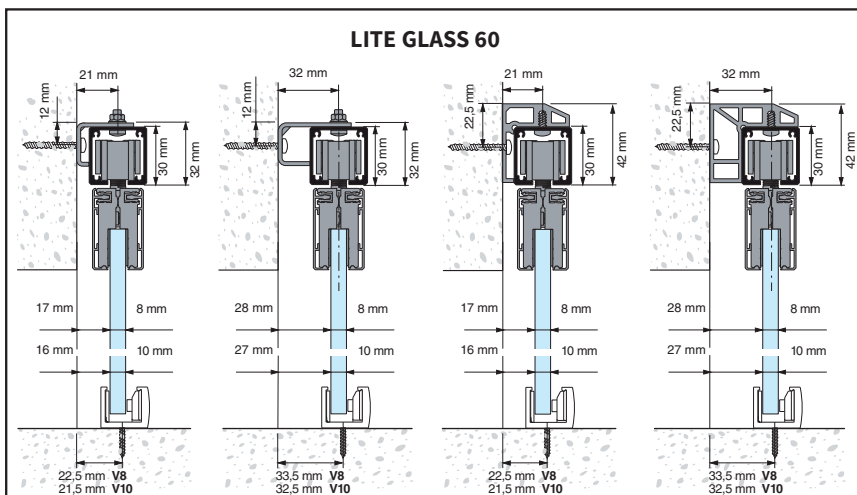

SERIE LITE GLASS 60

PERFILES

PERFIL ALUMINIO

Acabados:

Anodizado plata	2000 mm	2120.20 PL
	3000 mm	2120.30 PL
	4000 mm	2120.40 PL
	6000 mm	2120.60 PL



2101
2102
2103
2104

PERFIL TOP

Acabados:

Anodizado plata	2000 mm	2121.20 PL
	3000 mm	2121.30 PL
	4000 mm	2121.40 PL
	6000 mm	2121.60 PL

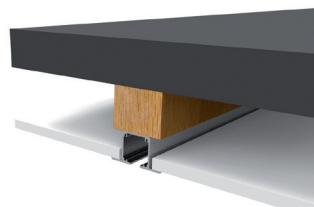

2111
2112
2113
2114

PERFIL SOPORTE PARED 6 MM

Acabados:

Anodizado plata	2000 mm	2122.20 PL
	3000 mm	2122.30 PL
	4000 mm	2122.40 PL
	6000 mm	2122.60 PL



2106
2107
2108
2109

PERFIL SOPORTE PARED 17 MM

Acabados:

Anodizado plata	2000 mm	2123.20 PL
	3000 mm	2123.30 PL
	4000 mm	2123.40 PL
	6000 mm	2123.60 PL

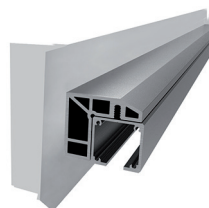

2116
2117
2118
2119

JUEGO DE TAPAS
LATERALES PERFIL BASIC

2120

2127 PL



JUEGO DE TAPAS
LATERALES PERFIL
SOPORTE PARED 6 MM

2121

2128 PL

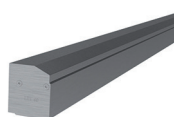

JUEGO DE TAPAS LATERALES
PERFIL SOPORTE
PARED 17 MM

2123

2129 PL

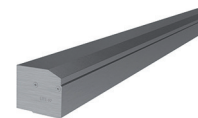

COMPONENTES

JUEGO DE ACCESORIOS
LITE GLASS 60 + GALERÍAS 1 M + TAPAS

Vidrio 8 mm	2124 PL
Vidrio 10 mm	2125 PL

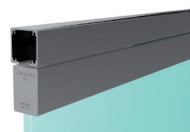

2163
2164

SOPORTE PARED 6 MM

2309



3387

SOPORTE PARED 17 MM

2308



2308



SERIE LITE GLASS 100

LITE GLASS 100

Sistema para puerta única corredera o para aplicaciones de puertas paralelas. Puede ser instalado a pared o a techo, con perfil empotrado o visto. Ideal en aplicaciones para armarios y puertas de paso.

- Instalación empotrada o instalación a pared o a techo con perfil y galería vistos.
- Montaje rápido e intuitivo para una ejecución eficiente:
- Acceso directo al mecanismo de frenado y al sistema de regulación.
- Sistema empotrado a falso techo: montaje en dos fases para una instalación fácil.
- Diseño limpio y elegante.
- Ausencia de rieles en el suelo para liberar la zona de paso.
- Vidrio de 10 o 12mm, hasta 100 kg.
- Perfil y galería embellecedora de aluminio anodizado Plata. Negro y Bronce bajo pedido.
- Deslizamiento silencioso y con mínimo esfuerzo gracias a su sistema de rodamientos.
- Cierre suave y sin golpes.
- Garantía KLEIN® 5 años.
- Sistema de frenado de la puerta: KSC, Klein Soft Closing, detención suave controlada.



Ver vídeo demostrativo www.vitrum.es

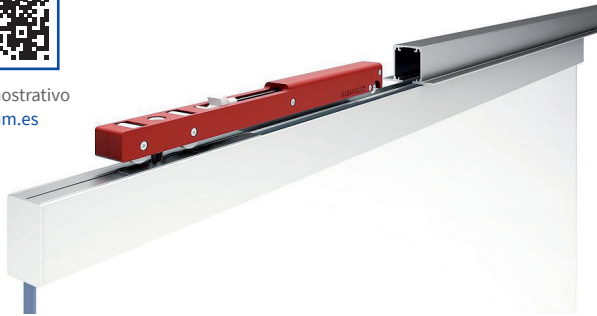

Características técnicas:

- Especificaciones:

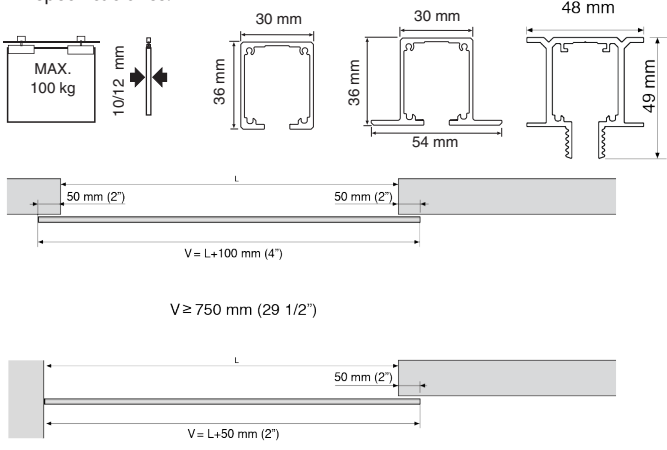

Amortiguadores hidráulicos de última generación y muelles múltiples aseguran un funcionamiento óptimo. Admite hojas de más de 75 cm.

VARIANTES DE INSTALACIÓN:

LITE GLASS + VISTO PARED

LITE GLASS + VISTO TECHO

LITE GLASS + TOP TECHO

LITE GLASS "T"

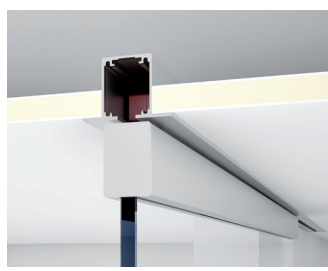

SERIE LITE GLASS 100

PERFILES

PERFIL VISTO

Acabados:

Anodizado plata	2000 mm	2110.20 PL
	3000 mm	2110.30 PL
	4000 mm	2110.40 PL
	6000 mm	2110.60 PL

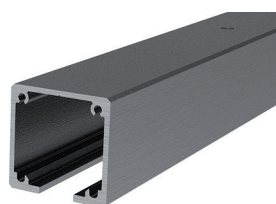

2202
2203
2204
2206

PERFIL TOP FALSO TECHO

Acabados:

Anodizado plata	2000 mm	2111.20 PL
	3000 mm	2111.30 PL
	4000 mm	2111.40 PL
	6000 mm	2111.60 PL



2212
2213
2214
2216

*Acabado bronce y negro bajo pedido

PERFIL SOPORTE PARED 6 MM

Acabados:

Anodizado plata	2000 mm	2132.20 PL
	3000 mm	2132.30 PL
	4000 mm	2132.40 PL
	6000 mm	2132.60 PL



2136
2137
2138
2139

PERFIL SOPORTE PARED 17 MM

Acabado

Anodizado plata	2000 mm	2133.20 PL
	3000 mm	2133.30 PL
	4000 mm	2133.40 PL
	6000 mm	2133.60 PL



2146
2147
2148
2149

PERFIL "T" FALSO TECHO **NOVEDAD**

Acabados:

Anodizado plata	4000 mm	2134.40 PL
	6000 mm	2134.60 PL



1775
1773

JUEGO DE TAPAS LATERALES PERFIL LITE GLASS + 100

2117 PL



2117

2180

JUEGO DE TAPAS LATERALES PERFIL SOPORTE PARED 6 MM

2118 PL



2118

2181

JUEGO DE TAPAS LATERALES PERFIL SOPORTE PARED 17 MM

2119 PL



2119

2182

COMPONENTES

JUEGO DE ACCESORIOS LITE GLASS 100 + GALERÍAS 1,5 M + TAPAS

Vidrio 10 mm	2135 PL
Vidrio 12 mm	2136 PL

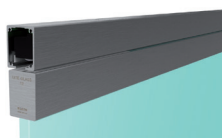

2165
2166

JUEGO DE ACCESORIOS LITE GLASS + 100 KSC + GALERÍAS 1,5 M + TAPAS

Vidrio 10 mm	2115 PL
Vidrio 12 mm	2116 PL



2250
2260

JUEGO DE ACCESORIOS LITE GLASS "T" +100 KSC GALERÍAS 1,5 M + TAPAS **NOVEDAD**

Vidrio 10 mm	2137 PL
Vidrio 12 mm	2138 PL

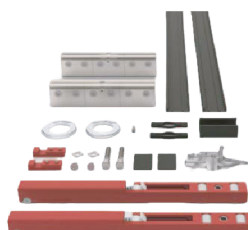

1776
1777



SERIE POCKET GLASS

POCKET

Pocket Glass® está diseñado para dividir ambientes a través de puerta(s) corredera(s) de vidrio sin marco con perfil empotrado o a vista con diseño comercial.

- Ideal para separación de habitaciones, salones, baños, oficinas, salas de conferencias...
- Sistema pensado tanto para diseño limpio sin ningún herraje a vista como para diseño comercial con mordazas expuestas.
- Zona de paso limpia sin riel en el suelo.
- Perfil de aluminio anodizado plata (AA10 ISO 7599, 10 micras).
- Sujeción de la puerta mediante mordazas a presión cortas o largas (vidrio templado o laminado).
- Vidrio de 10 o 12 mm hasta 150 kg.
- Rodamientos a bolas para apertura suave.
- Topes retenedores para un cierre óptimo.
- Instalación a pared o a techo.
- Sistemas testados hasta 100.000 ciclos según la norma EN1527.



Características técnicas:

- Especificaciones:

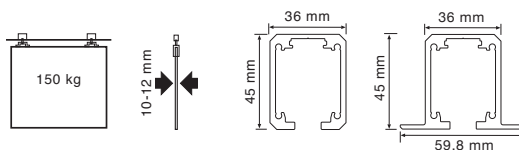

SECCIÓN TIPO

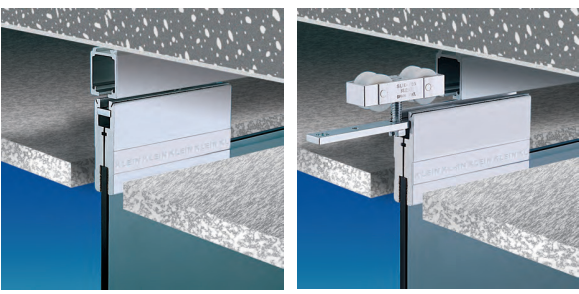
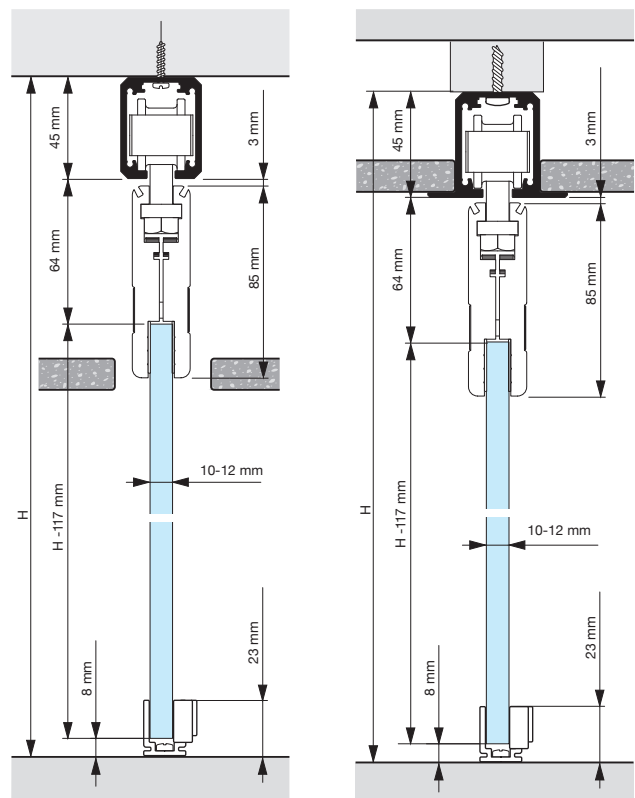

SERIE POCKET GLASS

PERFILES

PERFIL SLID-150

Acabados

Anodizado plata	2000 mm	2373.20 PL
	3000 mm	2373.30 PL
	4000 mm	2373.40 PL
	6000 mm	2373.60 PL

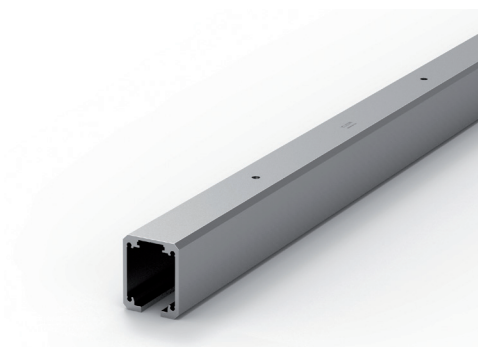

2812
2813
2814
2816

PERFIL TOP 150

Acabados

Anodizado plata	2000 mm	2374.20 PL
	3000 mm	2374.30 PL
	4000 mm	2374.40 PL
	6000 mm	2374.60 PL

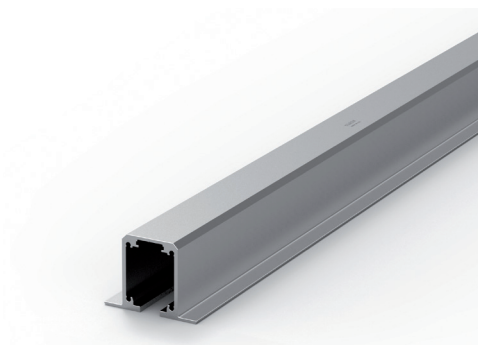

2832
2833
2834
2836

COMPONENTES

**JUEGO DE ACCESORIOS
PARA 1 HOJA DE HASTA 150 KG**

Incluye:

- Juego de rollers
- Juego 2 pernos de regulación con pletina retráctil
- Juego 2 mordazas de suspensión

Vidrio 10 mm	2375
Vidrio 12 mm	2376

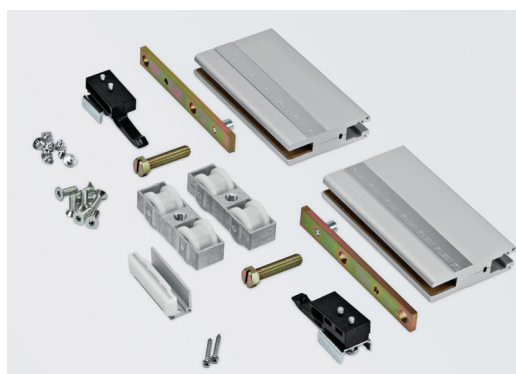

4001
4002

SOPORTE PARED

2379

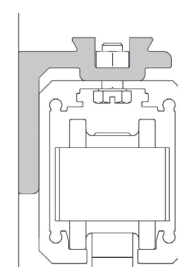

3531

SERIE KT GLASS 180 EXPERT

PERFILES

PERFIL PERFORADO CADA 250 MM

Acabados

Anodizado "Plata Mariner"	3000 mm	2200.30 PL
	4000 mm	2200.40 PL
	5000 mm	2200.50 PL

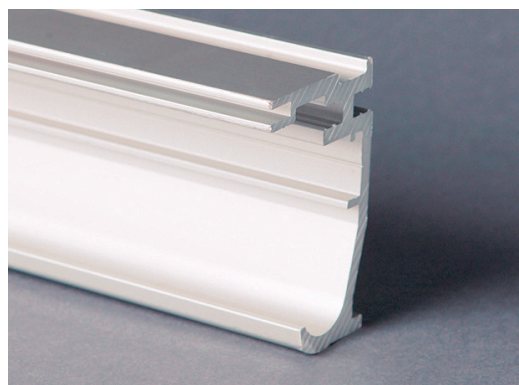

3601
3602
3603

JUEGO DE PERFILES A PARED

Perfil perforado cada 250 mm

Acabados

Anodizado "Plata Mariner"	3000 mm	2201.30 PL
	4000 mm	2201.40 PL
	5000 mm	2201.50 PL

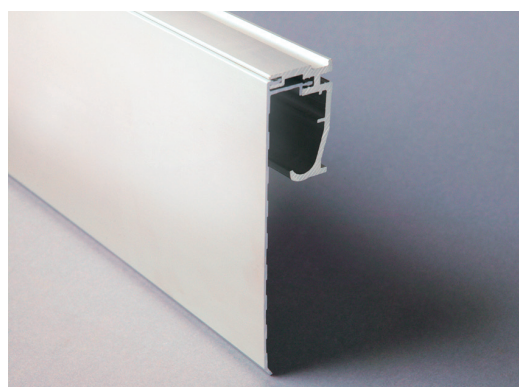

3621
3622
3623

JUEGO DE PERFILES A TECHO

Perfil perforado cada 250 mm

Acabados

Anodizado "Plata Mariner"	3000 mm	2202.30 PL
	4000 mm	2202.40 PL
	5000 mm	2202.50 PL

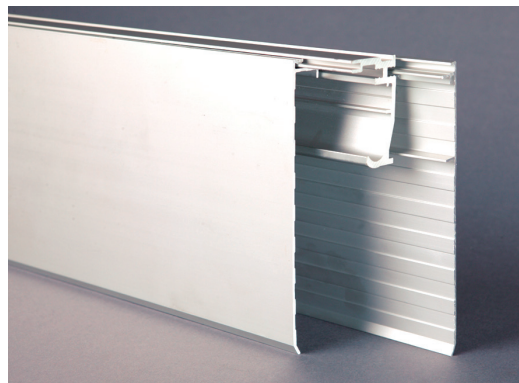

3641
3642
3643

COMPONENTES

JUEGO DE ACCESORIOS

Vidrio 10/12 mm

Peso máximo hoja: 180 kg

2208



3620



SLICE 60 Y SLICE 100

SLICE 60 / SLICE 100

Con sus reducidas dimensiones (50x60 mm) los sistemas SLICE 60 y SLICE 100 se integran fácilmente en cualquier diseño interior.

El sistema permite colocar la puerta en el interior del perfil, siendo así ultra-compacto. El guiador inferior translúcido absorbe parcialmente el color del suelo para una gran discreción.

Las últimas tecnologías han sido aplicadas para crear un movimiento muy silencioso. Los rodamientos, fabricados en un material especial, permiten un movimiento suave que a su vez amortigua las vibraciones que no se necesitan llaves ni candados.

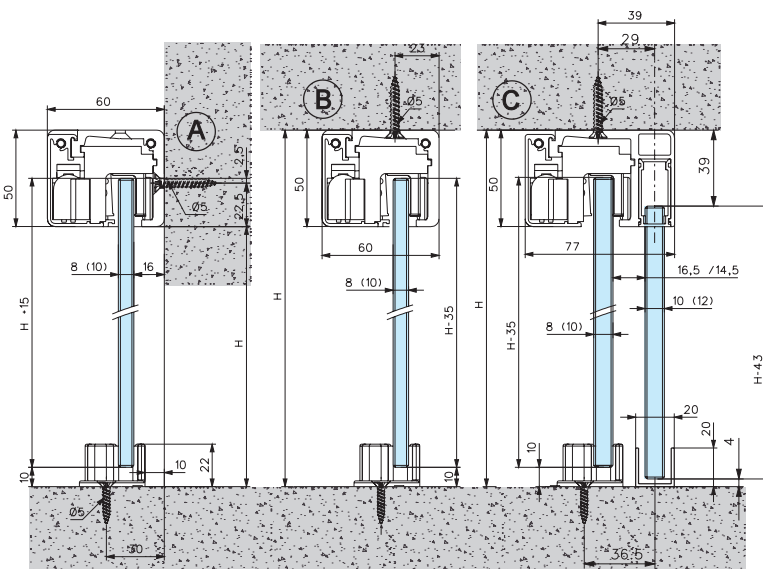
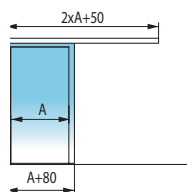

SLICE 60 Y SLICE 100

PERFILES

JUEGO DE PERFILES (GUÍA Y TAPA)

Acabados:

2000 mm	Plata mate Efecto inox mate Blanco lacado	2003.2 PM 2003.2 IN 2003.2 BL
3000 mm	Plata mate Efecto inox mate Blanco lacado	2003.3 PM 2003.3 IN 2003.3 BL
5000 mm	Plata mate Efecto inox mate Blanco lacado	2003.5 PM 2003.5 IN 2003.5 BL

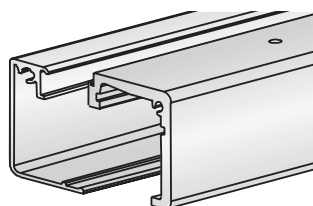

SL10

JUEGO PERFIL SUPERIOR, JUNTA Y TAPA PARA VIDRIO FIJO

SL15/10
SL15/12

Fijo 8/10 mm

Acabados:

2000 mm	Plata mate Efecto inox mate Blanco lacado	2004.2 PM 2004.2 IN 2004.2 BL
3000 mm	Plata mate Efecto inox mate Blanco lacado	2004.3 PM 2004.3 IN 2004.3 BL
5000 mm	Plata mate Efecto inox mate Blanco lacado	2004.5 PM 2004.5 IN 2004.5 BL

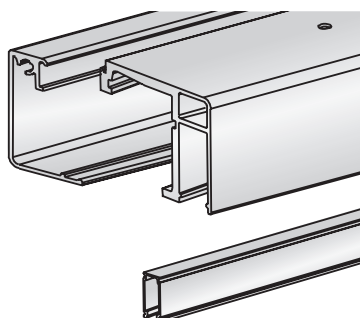

COMPONENTES

KIT ACCESORIOS SLICE 60

SL60

Componentes:

2 rodamientos con pinza, 1 guiador y 2 topes

2006

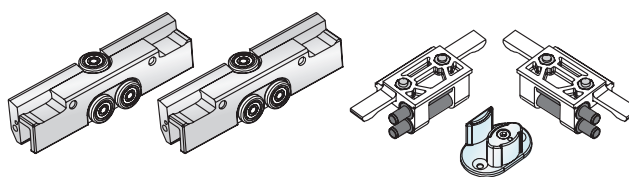

KIT ACCESORIOS SLICE 100

SL100

Componentes:

2 rodamientos con pinza, 1 guiador y 2 topes

2009

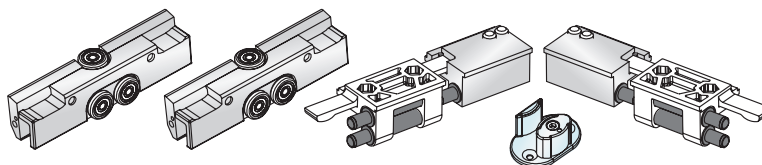

GUIADOR REGULABLE 8/10MM

SL600

Para SLICE 60 y SLICE 100

2007



KIT ACCESORIOS SOFTCLOSE SIMPLE

SL81

Componentes:

2 rodamientos con pinza, 1 guiador, 1 amortiguador autocierre y 1 tope

2047

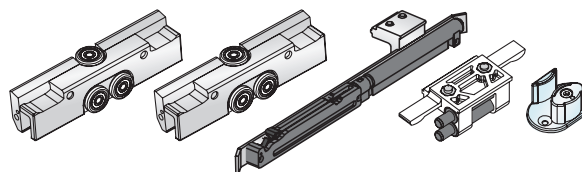

KIT ACCESORIOS SOFTCLOSE DOBLE

SL82

Componentes:

2 rodamientos con pinza, 1 guiador y 2 amortiguadores autocierre

2048

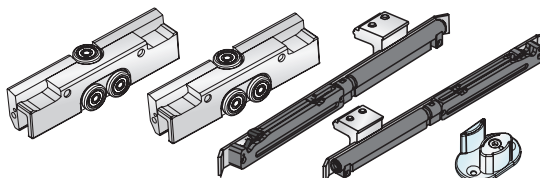

JUEGO DE TAPAS LATERALES PARA 2003.2/.3/.5

SL195

Acabados:

Plata mate	2039 PM
Efecto inox mate	2039 IN
Blanco lacado	2039 BL

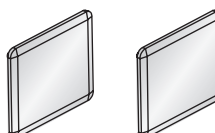



SERIE DUPLO GLASS SV-45 / SV-85

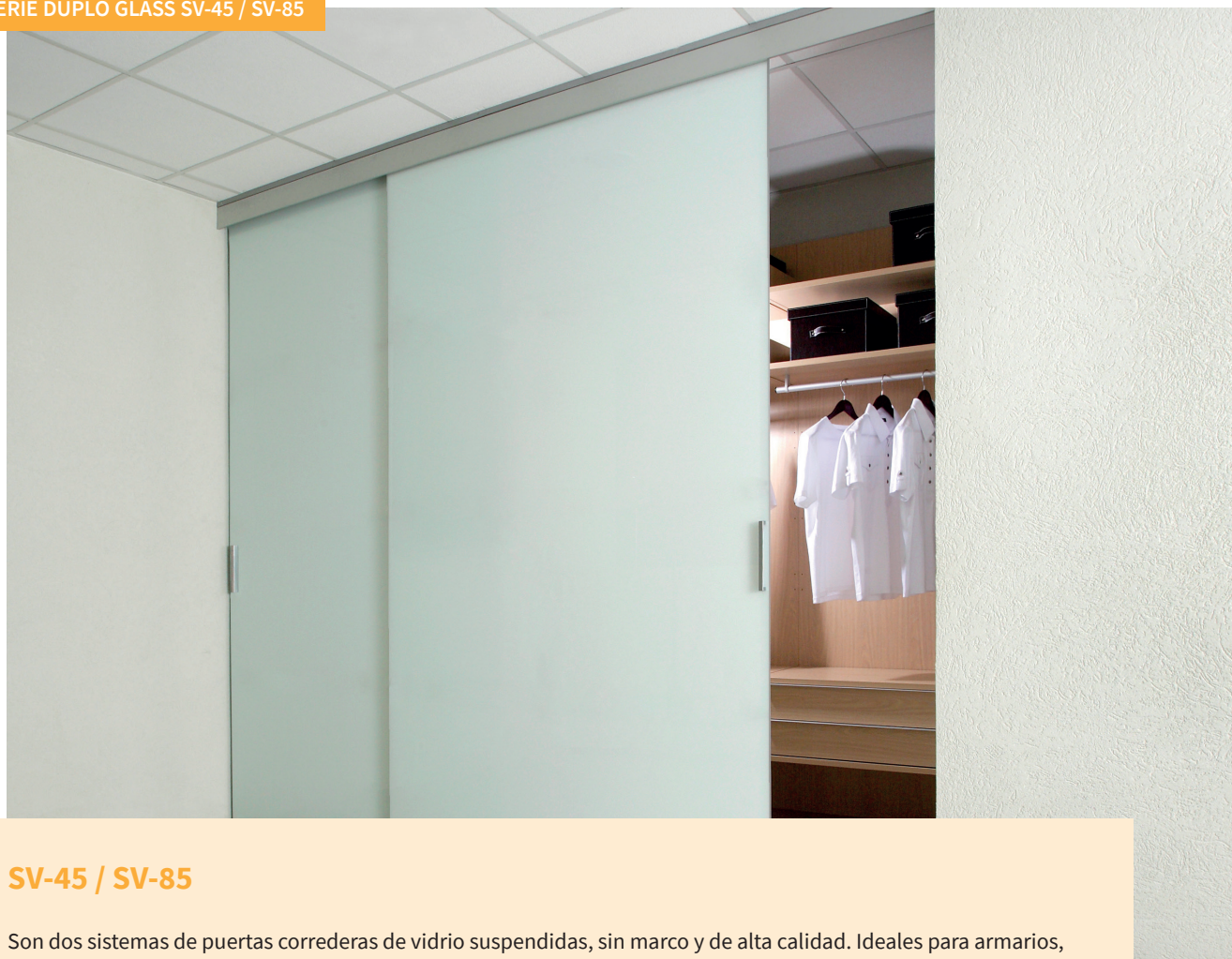

SV-45 / SV-85

Son dos sistemas de puertas correderas de vidrio suspendidas, sin marco y de alta calidad. Ideales para armarios, divisiones y puertas de uso doméstico o comercial de peso ligero o medio. Destacan por su perfil doble, el cual alberga 2 puertas en el mínimo espacio.

Características:

Aplicaciones para hojas de 45 y 85 kg de peso respectivamente. Se componen de un perfil doble superior de aluminio natural con estrías laterales que permiten, si se desea, fijar y extraer las tapetas con la finalidad de ocultar dicho perfil y el resto del mecanismo. La doble perfilería proporciona una distancia mínima entre puertas de sólo 16 mm (para vidrios de 10 mm de espesor) y de 20 mm (para vidrios de 8 mm de espesor). Pinzas de alta calidad y roldanas con rodamiento a bolas para asegurar un funcionamiento suave y de deslizamiento silencioso. Regulación vertical de +/-2 mm y guía inferior ajustable para permitir la instalación de vidrios de diferentes espesores (8-10 mm).

NO SE REQUIERE MECANIZACIÓN DEL VIDRIO.

Características técnicas:

• Perfilería:



48x32 mm



20x15 mm

• Especificaciones:

SV-45

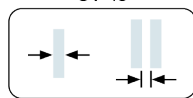

8-10 mm 16-18 mm

SV-85

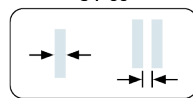

8-10 mm 16-20 mm

VARIANTES DE INSTALACIÓN:



• Pesos:

45 kg

85 kg

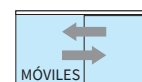

SERIE DUPLO GLASS SV-45 / SV-85

SECCIÓN TIPO

MONTAJE A PARED

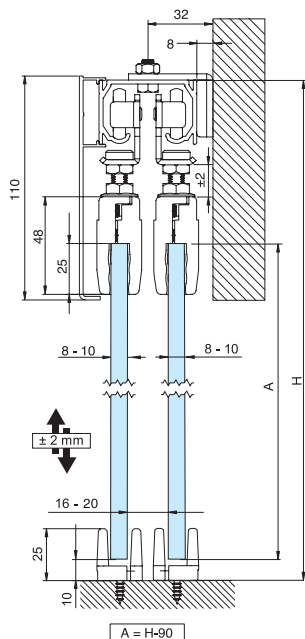

MONTAJE A TECHO

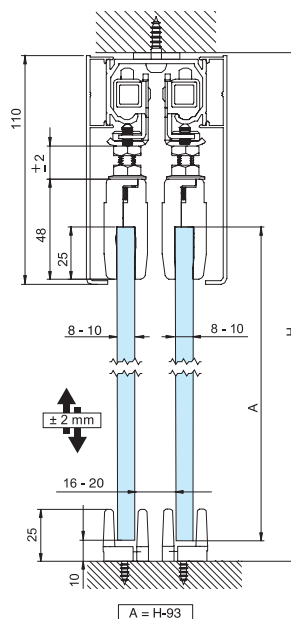

PERFILES

PERFIL AÉREO DOBLE HOJA PARA 85 KG

Acabados:

Aluminio natural	2000 mm	2922.2
	3000 mm	2922.3
	5000 mm	2922.5

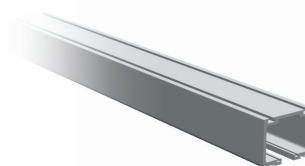

- 85/20
- 85/30
- 85/50
- 104/23
- 104/24
- 104/33
- 104/34
- 104/53
- 104/54

PERFIL TAPA

Acabados:

2000 mm	Anodizado plata	2928.2 PL
	Lacado negro	2928.2 NE
3000 mm	Anodizado plata	2928.3 PL
	Lacado negro	2928.3 NE
5000 mm	Anodizado plata	2928.5 PL
	Lacado negro	2928.5 NE



48x31,5 mm

COMPONENTES

JUEGO COMPLETO DE ACCESORIOS

Para 45 kg
Vidrio 8/10 mm

675.10

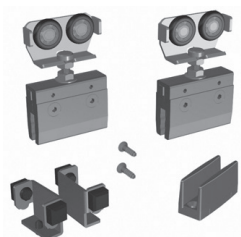

SV-1 CLASSIC



46/01

JUEGO COMPLETO DE ACCESORIOS

Para 85 kg
Vidrio 8/10 mm

675



SV-2 CLASSIC



RODAMIENTO A BOLAS

96/00



SERIE MULTIPLO GLASS

SV-SINCRO 60/80/100/125, SV-T PROGRESIVA Y SV-T PROGRESIVA SINCRO

Son sistemas de puertas correderas de vidrio suspendidas, sin marco y de alta calidad. Ideal para divisiones de uso doméstico o comercial de peso medio.

Características:

Innovación, desarrollo y gran estética se reflejan en la SV-T PROGRESIVA SINCRO. Un sistema que permite operar con una abertura simultánea de todas las hojas, recogiénolas a izquierda y a derecha de la instalación. Toda la familia proporciona una perfecta integración de los espacios, con un máximo de 5 metros de hueco y 80 kg por hoja; además de contar con un guiador inferior que destaca por su perfecta ocultación una vez las puertas están recogidas y, por lo tanto, dejando el paso completamente libre.

También nos brinda la posibilidad de instalar vidrios fijos a ambos lados de la instalación, de modo que se pueden crear espacios con mucha más luz y profundidad.

Del sistema anterior derivan la SV-SINCRO y la SV-T PROGRESIVA. La primera para instalaciones de una hoja recogida a derecha y otra a izquierda y la segunda da solución a hojas recogidas a izquierda o derecha.



Características técnicas:

Perfilería:

EXCELLENCE (sincro 60/80)



33x33 mm

(prog. + sincro)



40x30 mm



20x20 mm

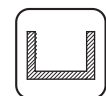

12x17 mm

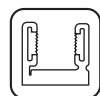

20x15 mm



45x72,5 mm

Especificaciones:



8-10 mm

SINCRO 60/80



19-21 mm

T. PROG. SINCRO

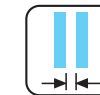

30-34 mm



RODAMIENTO A BOLAS

*Para anchos de hoja superiores a 1.200mm, consúltanos.

Pesos:

60 kg

80 kg

VARIANTES DE INSTALACIÓN:

SV-SINCRO



SV-T PROGRESIVA
2 HOJAS

Derecha



Izquierda

SV-T PROGRESIVA
3 HOJAS

Derecha



Izquierda

SV-T PROGRESIVA SINCRO
2+2 HOJAS



SINCRO 60/80

SERIE MULTIPLO GLASS SV

SECCIÓN TIPO

MONTAJE A TECHO
TAPETA PESTAÑA CORTA

Perfil ref. 2946
Cotas en mm

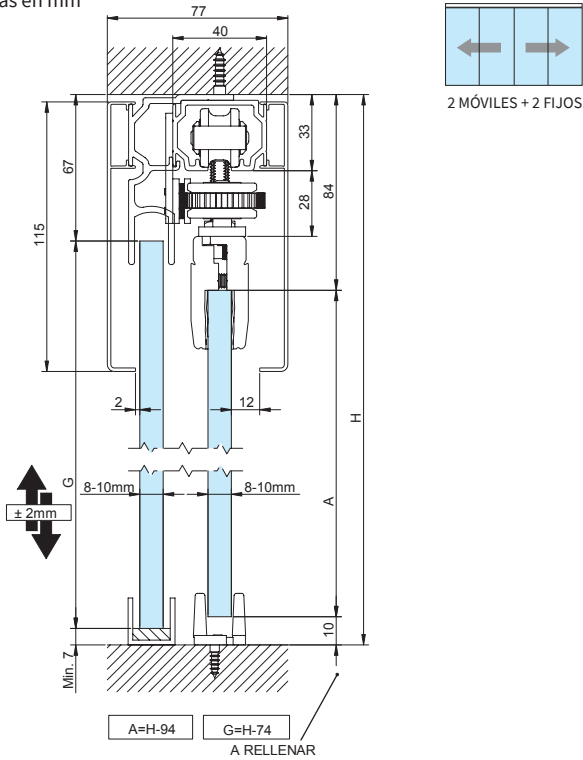

MONTAJE A TECHO
PERFIL EXCELLENCE

Cotas en mm

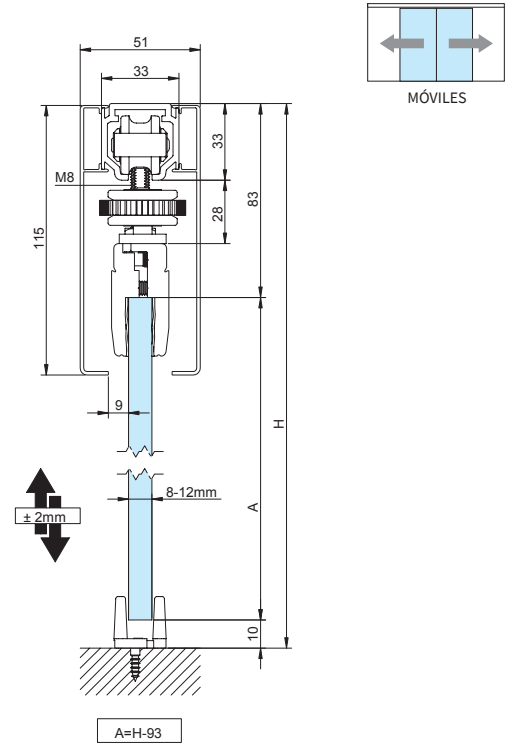

T PROGRESIVA / SV - T PROG. SINCRO

SERIE MULTIPLO GLASS SV

SECCIÓN TIPO

MONTAJE A TECHO
TAPETA PESTAÑA CORTA
2 HOJAS

Cotas en mm

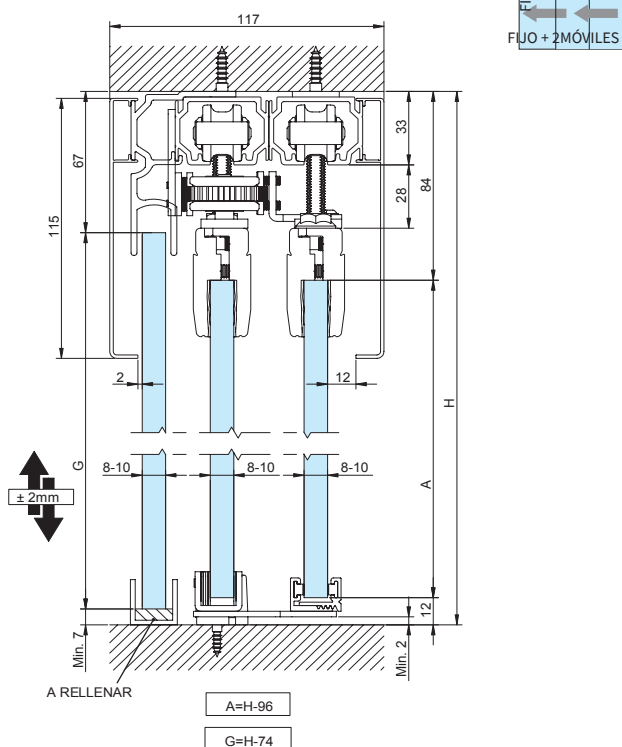

MONTAJE A TECHO
TAPETA PESTAÑA LARGA
2 HOJAS

Cotas en mm

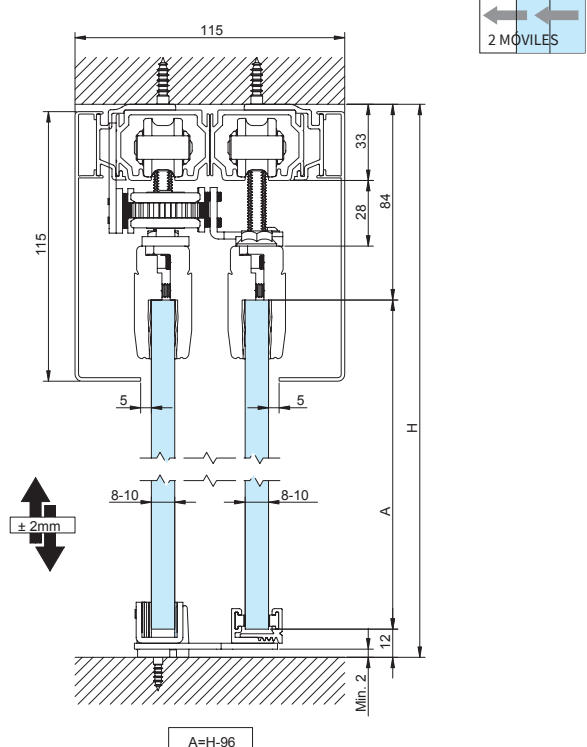

T PROGRESIVA

SERIE MULTIPLO GLASS SV

SECCIÓN TIPO

**MONTAJE A TECHO
TAPETA PESTAÑA LARGA
3 HOJAS**

Cotas en mm

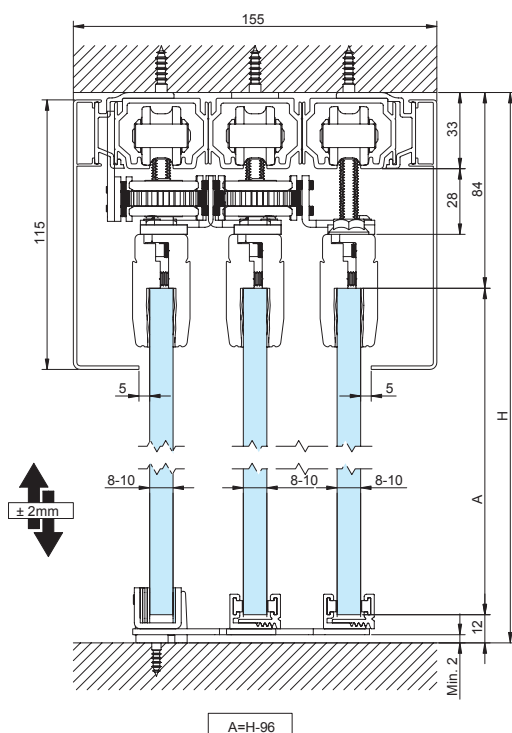
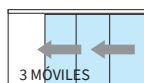

**MONTAJE A TECHO
TAPETA PESTAÑA LARGA
3 HOJAS**

Cotas en mm

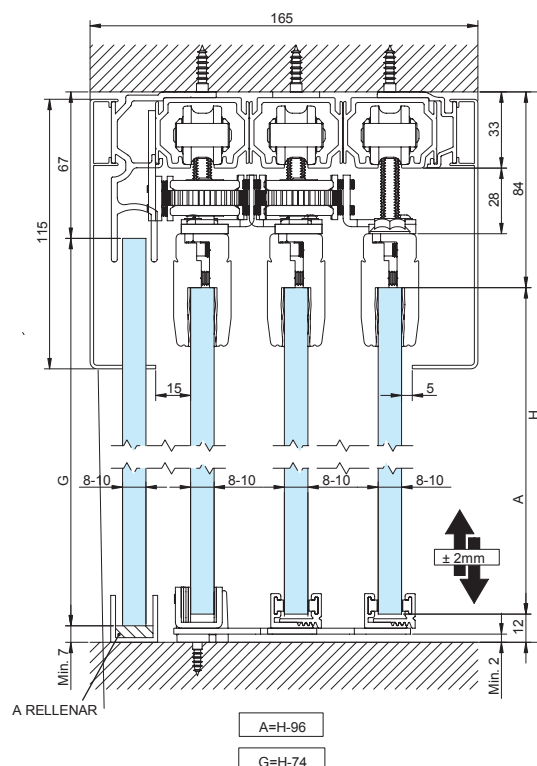
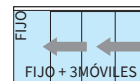

T PROGRESIVA / SV - T PROG. SINCRO

PERFILES

PERFIL EXCELLENCE A TECHO / PARED

Solo compatible en instalaciones SV-SINCRO SIN FIJO

Acabados:

2000 mm	Aluminio natural	2914.2
	Anodizado plata	2914.2 PL
3000 mm	Aluminio natural	2914.3
	Anodizado plata	2914.3 PL
5000 mm	Aluminio natural	2914.5
	Anodizado plata	2914.5 PL

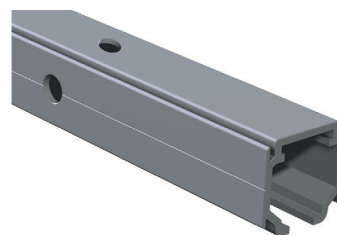

- 105/21
- 105/31
- 105/51
- 105/20
- 105/30
- 105/50



**PERFIL AÉREO PARA SV-SINCRO 60/80 Y
SV-T PROGRESIVA**

Instalar en SV-SINCRO 60/80 cuando haya vidrio fijo

Acabados:

Anodizado plata	2000 mm	2946.2 PL
	3000 mm	2946.3 PL
	5000 mm	2946.5 PL

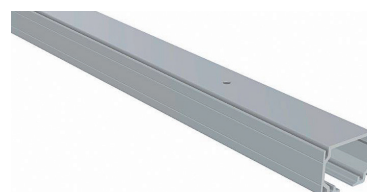

- 62/23
- 62/33
- 62/53

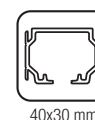

PERFIL VIDRIO FIJO PARA SV-SINCRO 60/80 Y SV-T PROGRESIVA

63/01

Acabados:

Anodizado plata	100 mm	2916.0 PL
-----------------	--------	------------------



45x72,5 mm

PERFIL TAPA PESTAÑA CORTA PARA SV-SINCRO 60/80, SV-T PROGRESIVA Y SV-T PROGRESIVA SINCRRO

66/21

66/31

66/51

Acabados:

Anodizado plata	2000 mm	2963.2 PL
	3000 mm	2963.3 PL
	5000 mm	2963.5 PL

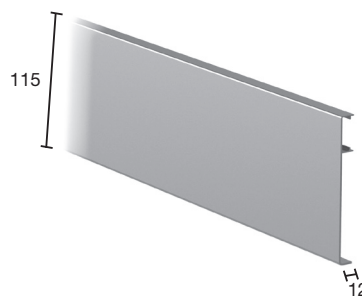

PERFIL TAPA PESTAÑA LARGA PARA SV-T PROGRESIVA / SV-T PROGRESIVA SINCRRO

66/23

66/33

66/53

Acabados:

Anodizado plata	2000 mm	2964.2 PL
	3000 mm	2964.3 PL
	5000 mm	2964.5 PL

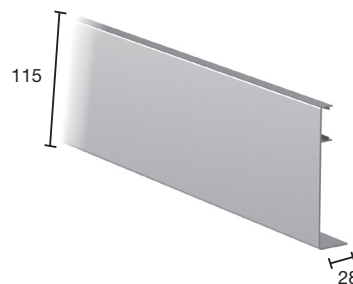

SOPORTE SEPARADOR TAPETA PARA PERFIL TAPA PESTAÑA LARGA

63/04

Acabados:

Anodizado plata	100 mm	667 PL
-----------------	--------	---------------

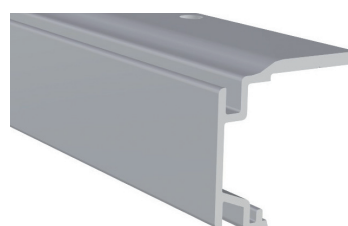

32,3x33,8mm



SV- SINCRO / SV-T PROG. / SV -T PROG. SINCRO

COMPONENTES

JUEGO COMPLETO DE ACCESORIOS PARA 2 PUERTAS SINCRONIZADAS SV-SINCRO

101/14

Para 80 kg por puerta
Vidrio 8/10 mm
Para montaje con vidrio fijo utilizar perfil Ref. 2946.2 PL / .3 PL / .5 PL

660.S

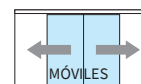
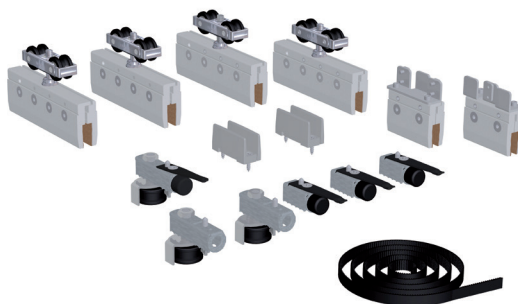

SV-2 CLASSIC



RODAMIENTO A BOLAS

JUEGO COMPLETO DE ACCESORIOS PARA 4 PUERTAS (2+2) SV-T PROGRESIVA SINCRO

101/16

Telescópicas, progresivas y sincronizadas
Ancho por puerta de 600 a 870 mm máximo
Peso por puerta de 40 a 80 kg máximo
Vidrio 8/10 mm

665

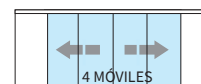
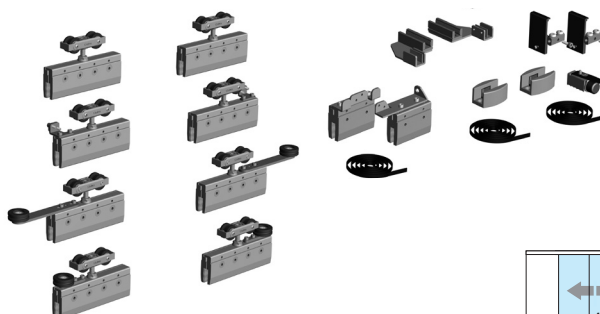

SV-2 CLASSIC



RODAMIENTO A BOLAS

JUEGO COMPLETO DE ACCESORIOS PARA 2 PUERTAS SIN MANO SV-T PROGRESIVA

101/17

Telescópicas y progresivas
Ancho por puerta de 600 a 1200 mm máximo
Peso por puerta de 40 a 80 kg máximo
Vidrio 8/10 mm

665.2

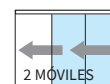
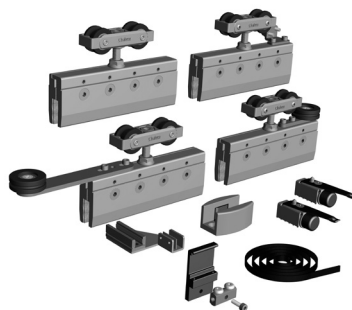

SV-2 CLASSIC



RODAMIENTO A BOLAS

JUEGO COMPLETO DE ACCESORIOS PARA 3 PUERTAS SIN MANO SV-T PROGRESIVA

101/27

Telescópicas y progresivas
Ancho por puerta de 600 a 1200 mm máximo
Peso por puerta de 40 a 80 kg máximo
Vidrio 8/10 mm

665.3

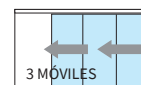
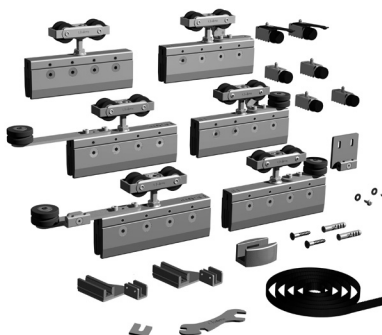

SV-2 CLASSIC



RODAMIENTO A BOLAS

SEPARADOR COMPENSADOR DE ALUMINIO

60/61

2916.1

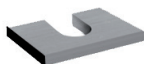

SV-SINCRO X110

MULTIPLO COMPACT GLASS

MULTIPLO COMPACT GLASS - SV-SINCRO X110

La familia Multiplo Compact Glass es la mejor opción para cerrar espacios grandes con múltiples hojas de vidrio.

El sistema SV-Sincro X110 permite abrir y cerrar dos hojas de forma simultánea y sincronizada en los dos lados, con la posibilidad de instalar 2 hojas de hasta 110 kg.

Además, incorpora como novedad la tecnología **SOFTPRO**® de Saheco, una característica que aporta mayor suavidad y seguridad en la apertura y en el cierre de la instalación.

El sistema ha sido probado en 100.000 ciclos según normativa europea EN1527 / EN1670.

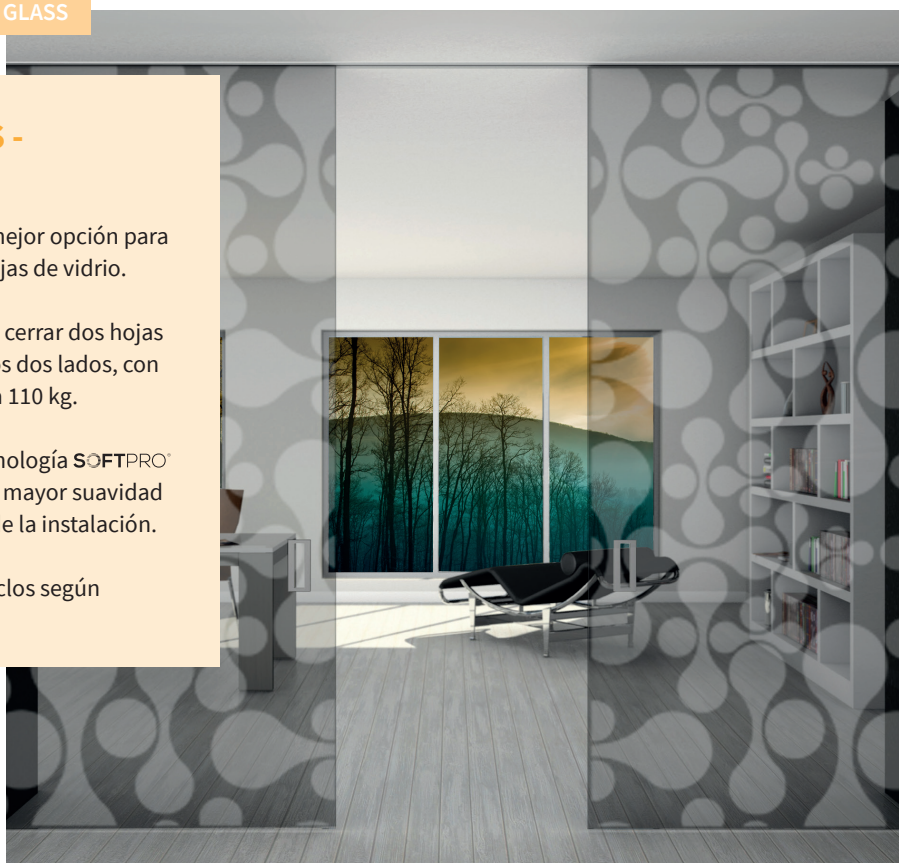

Características técnicas:

- Perfilaría:

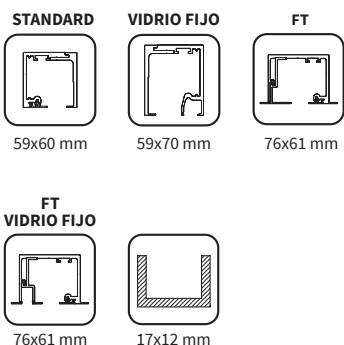

- Especificaciones:

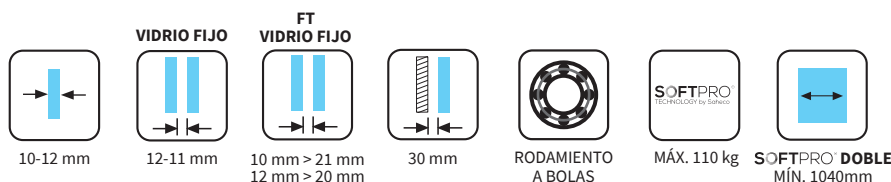

- Pesos:

110 kg por hoja

VARIANTES DE INSTALACIÓN:



- Ofrece 4 funciones distintas:
 - Acoplamiento flexible
 - Freno degresivo
 - Cierre suave
 - Enganche antirotura
- Garantiza un frenado seguro y evita el rebote de la puerta.
- Proporciona un movimiento armónico y una amortiguación segura del cierre de la puerta hasta 110 kg.
- Velocidad de cierre ajustable.
- El cierre es progresivo y se ralentiza cuando la puerta se acerca a la posición completamente cerrada.

La nueva tecnología **SOFTPRO**® de frenado suave combina la función de dos pistones a gas y un amortiguador de aceite en un único componente.

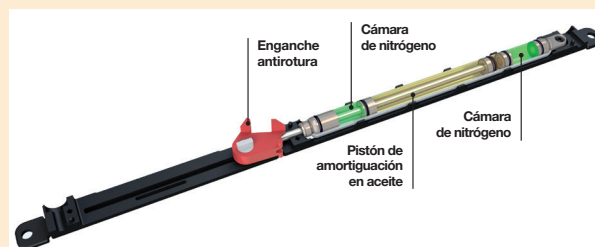

Frenado regresivo de los últimos 65 mm de recorrido de la puerta, para hojas de hasta 110kg





SV-SINCRO X110

SECCIÓN TIPO

MONTAJE A PARED

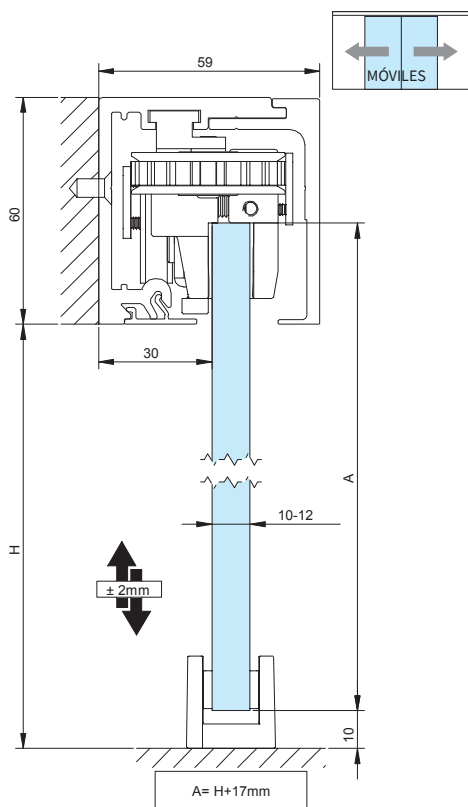

MONTAJE A TECHO

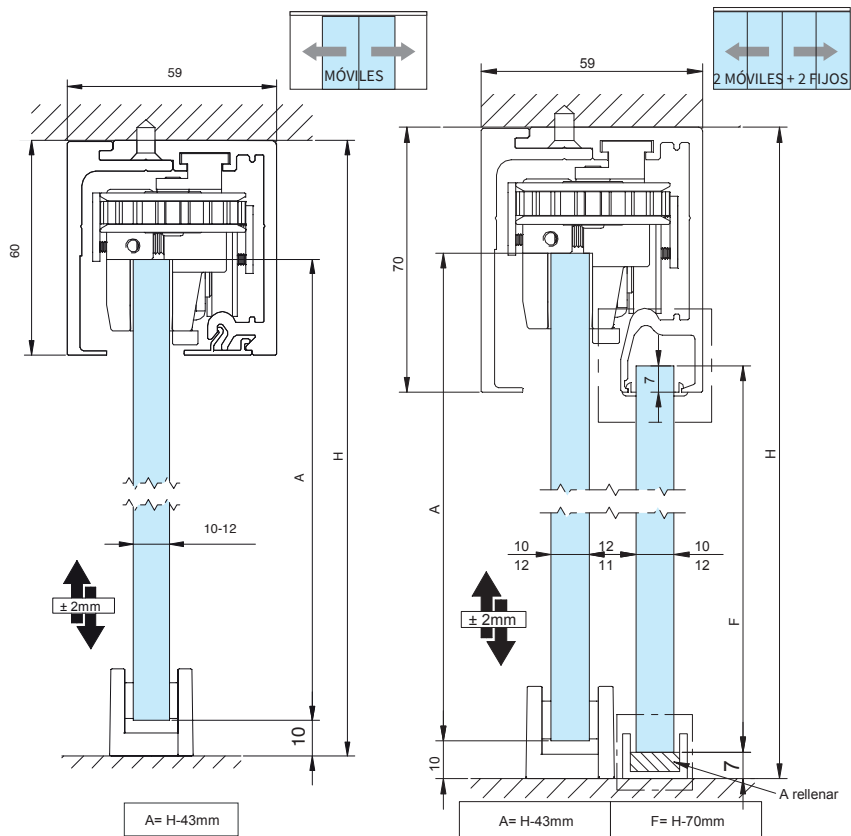

MONTAJE A FALSO TECHO

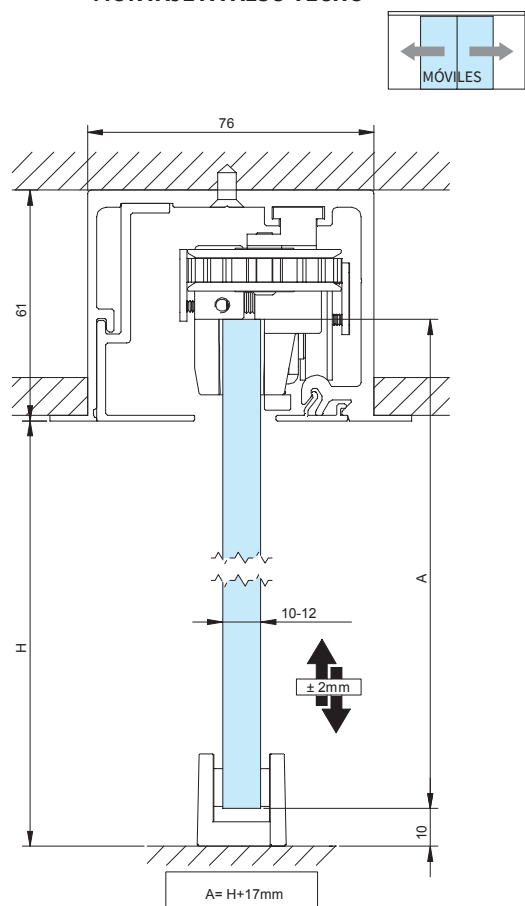

MONTAJE A FALSO TECHO

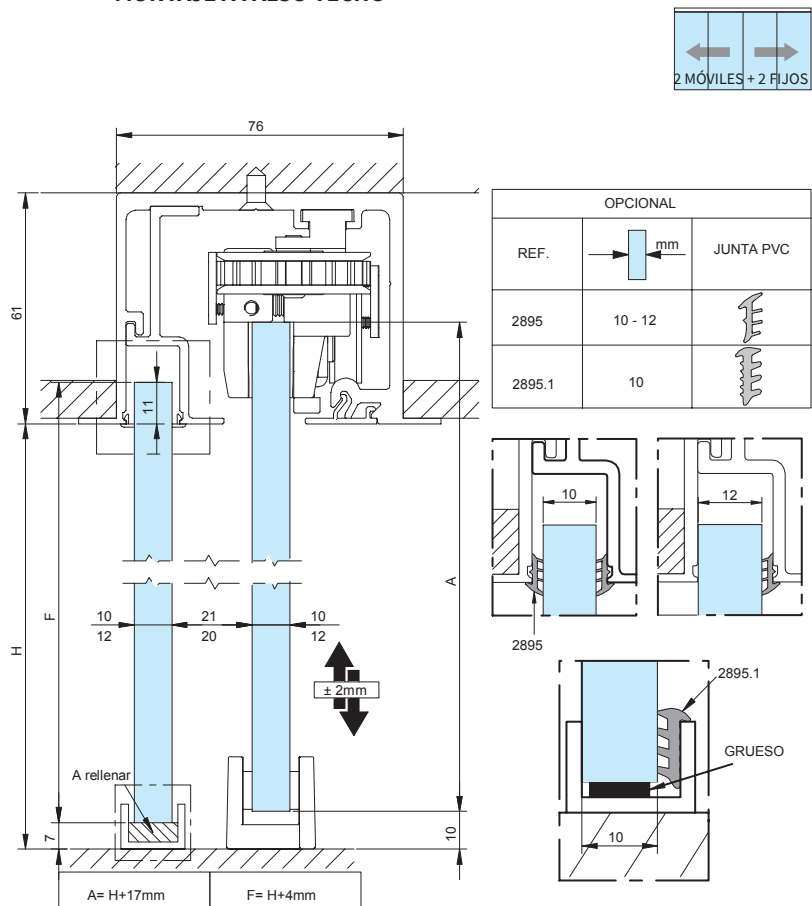

SV-SINCRO X110

PERFILES

JUEGO DE PERFILES A TECHO / PARED

Acabados:

3000 mm	Anodizado plata	2864.3 PL
4000 mm	Anodizado plata	2864.4 PL
6000 mm	Anodizado plata	2864.6 PL

*Para acabados negro(NE) y blanco (BL), consúltanos.

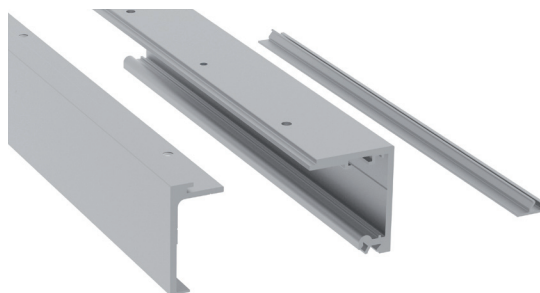

109/30
109/40
109/60



59x60 mm

JUEGO DE PERFILES PUERTA + FIJO A TECHO

Acabados:

3000 mm	Anodizado plata	2865.3 PL
4000 mm	Anodizado plata	2865.4 PL
6000 mm	Anodizado plata	2865.6 PL

*Para acabados negro(NE) y blanco (BL), consúltanos.

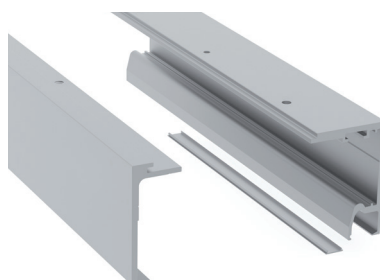

109/32
109/42
109/62



59x70 mm

JUEGO DE PERFILES PARA FALSO TECHO

Acabados:

3000 mm	Anodizado plata	2872.3 PL
4000 mm	Anodizado plata	2872.4 PL
6000 mm	Anodizado plata	2872.6 PL

*Para acabados negro(NE) y blanco (BL), consúltanos.

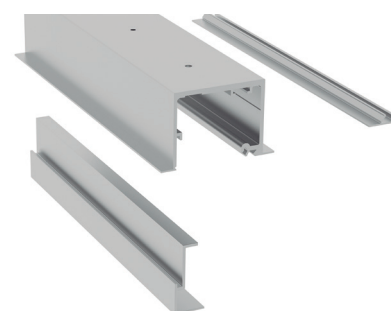

109/34
109/44
109/64

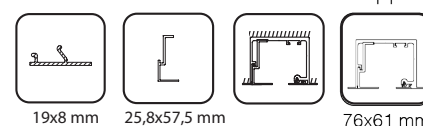

JUEGO DE PERFILES PARA FALSO TECHO + VIDRIO FIJO

Acabados:

3000 mm	Anodizado plata	2873.3 PL
4000 mm	Anodizado plata	2873.4 PL
6000 mm	Anodizado plata	2873.6 PL

*Para acabados negro(NE) y blanco (BL), consúltanos.

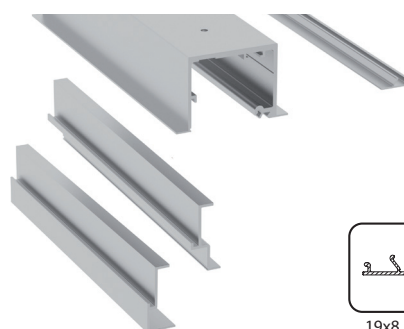

109/36
109/46
109/66

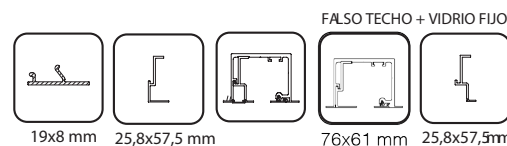

JUEGO TAPETAS PARA PERFILES A TECHO / PARED

Acabados:

Anodizado plata	2868 PL
-----------------	----------------

JUEGO TAPETAS PARA PERFILES PUERTA + FIJO

Acabados:

Anodizado plata	2869 PL
-----------------	----------------

*Para acabados negro(NE) y blanco (BL), consúltanos.



109/90
109/92



SV-SINCRO X110

COMPONENTES

JUEGO COMPLETO DE ACCESORIOS DOBLE FRENO RETENEDOR

109/08

Para 110 kg por puerta
Vidrio 10/12 mm
No incluye guiador inferior
Ancho mínimo hojas: 600 mm

2863

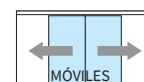

RODAMIENTO A BOLAS

JUEGO COMPLETO DE ACCESORIOS SOFTPRO 2 LADOS

109/07

Para 110 kg por puerta
Vidrio 10/12 mm
No incluye guiador inferior
Ancho mínimo hojas: 1034 mm

2863.6

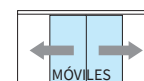

RODAMIENTO A BOLAS



X2

JUEGO TORNILLERÍA SUJECIÓN PARA 1 METRO DE PERFILES

160/73

Incluidos en perfiles

2894

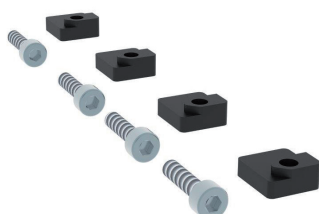

GUIADOR INFERIOR ALUMINIO

155/73

Vidrio 10/12 mm

71/80

71/90

Acabados:

Anodizado plata	2899 PL
Lacado negro	2899 NE
Lacado blanco	2899 BL

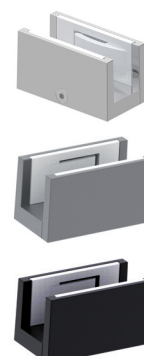

SV-T-PRO X110

MULTIPLO COMPACT GLASS



PUERTAS CORREDERAS

SINCRONIZADAS Y TELESCÓPICAS | SV-T-PRO X110

MULTIPLO COMPACT GLASS - SV-T-PRO X110

La familia Multiplo Compact Glass es la mejor opción para cerrar espacios grandes con múltiples hojas de vidrio. Esta familia incorpora como novedad la tecnología **SOFTPRO** de Saheco, una característica que aporta mayor suavidad y seguridad en la apertura y en el cierre de la instalación.

SV-T-PRO X110 permite colocar 2 hojas de hasta 110kg por hoja con el objetivo de recogerlas en un único lado de la instalación, bien a izquierda o bien a derecha.

La apertura y el cierre se desarrollan de forma suave arrastrando las dos puertas con un solo movimiento.

Esta familia tiene dos acabados disponibles: Aluminio anodizado plata mate y Aluminio lacado negro mate.

Además, el sistema ha sido probado en 100.000 ciclos según normativa europea EN1527 / EN1670.



Ver vídeo demostrativo www.vitrums.es

Características técnicas:

• Perfilería:

STANDARD | STANDARD VIDRIO FIJO

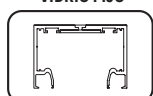

10 mm - 103x70 mm
12 mm - 107x70 mm

FT | FT VIDRIO FIJO

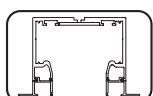

10 mm - 103x87 mm
12 mm - 107x87 mm

• Especificaciones:

STANDARD VIDRIO FIJO



10-12 mm

FT FT VIDRIO FIJO



10-12 mm

STANDARD FT



20 mm

STANDARD VIDRIO FIJO FT VIDRIO FIJO



10 mm - 12 mm
12 mm - 11 mm



SOFTPRO 110 kg
MIN. 970 mm / MÁX. 1600 mm
Doble freno retenedor
MIN. 600 mm / MÁX. 1600 mm

• Pesos:

Hasta **110 kg** por hoja



MÁX. 110 kg



RODAMIENTO A BOLAS

VARIANTES DE INSTALACIÓN:

VIDRIO FIJO





SV-T-PRO X110

SECCIÓN TIPO

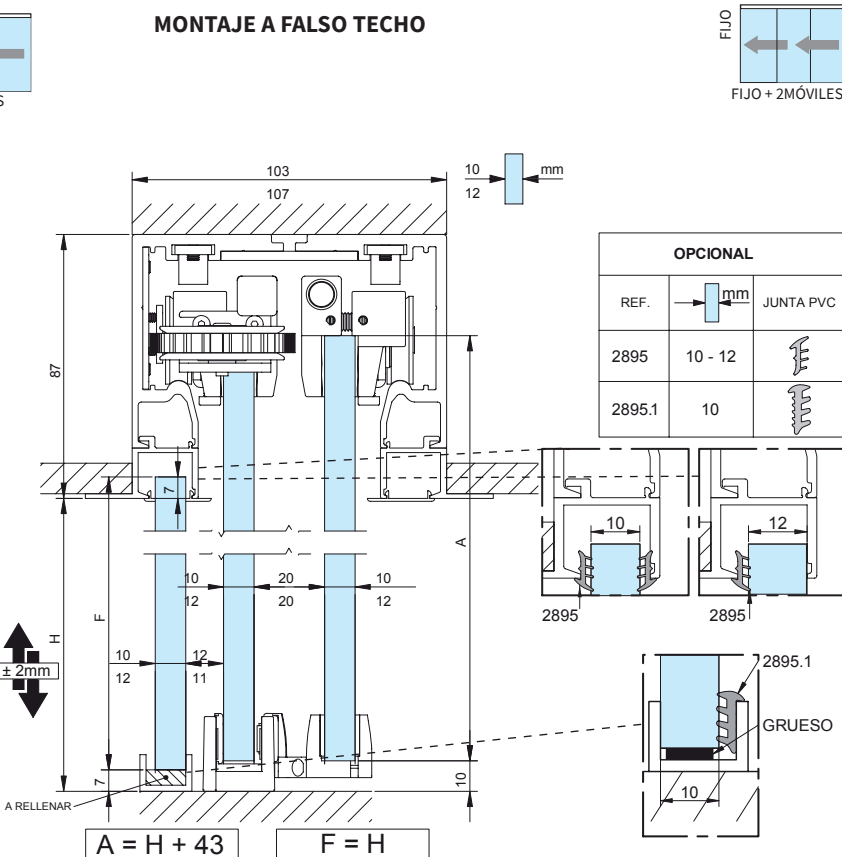
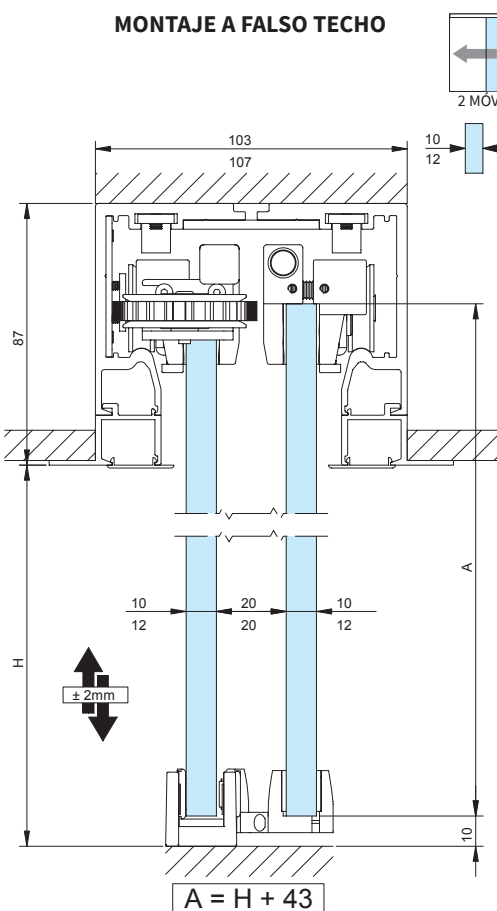
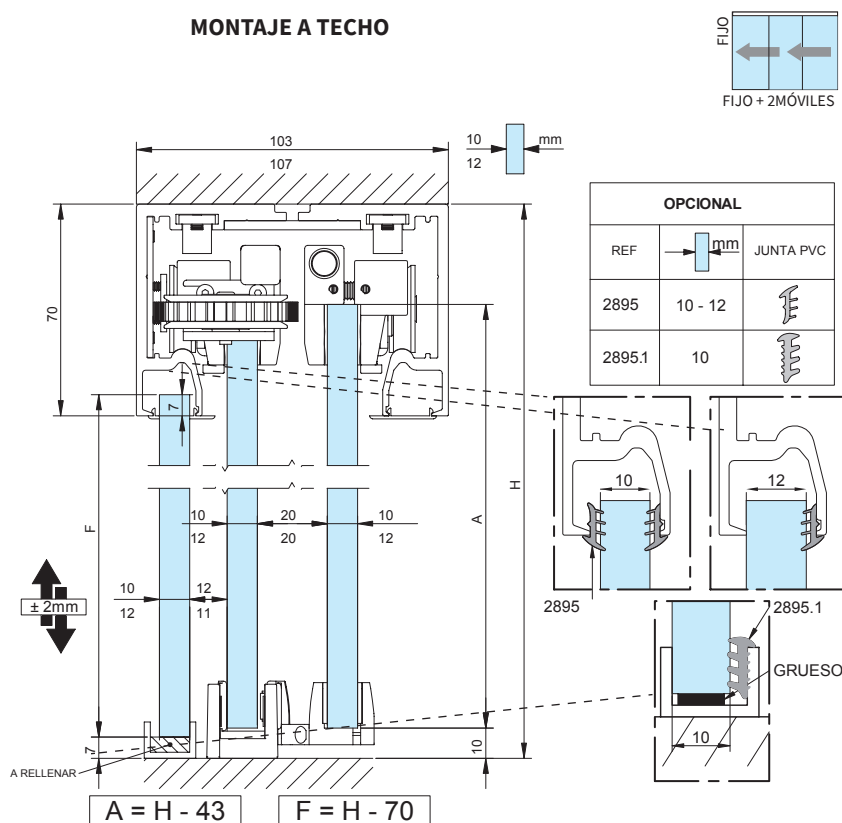
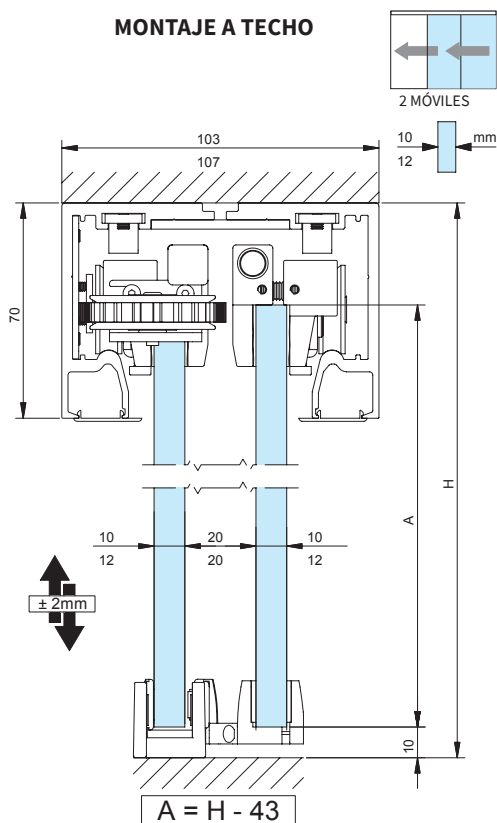

SV-T-PRO X110

PERFILES

JUEGO DE PERFILES A TECHO / FALSO TECHO CON / SIN VIDRIOS FIJOS

Para vidrio de 10 mm

Acabados:

3000 mm	Anodizado plata Lacado negro	2854.3 PL 2854.3 NE
4000 mm	Anodizado plata Lacado negro	2854.4 PL 2854.4 NE
6000 mm	Anodizado plata Lacado negro	2854.6 PL 2854.6 NE

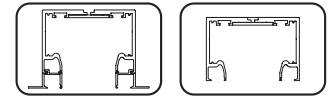
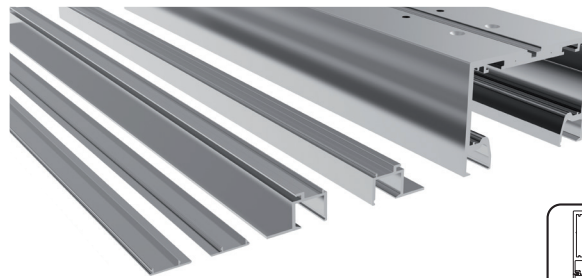

109/38
110/36
109/48
110/46
109/68
110/56

JUEGO DE PERFILES A TECHO / FALSO TECHO CON / SIN VIDRIOS FIJOS

Para vidrio de 12 mm

Acabados:

3000 mm	Anodizado plata Lacado negro	2855.3 PL 2855.3 NE
4000 mm	Anodizado plata Lacado negro	2855.4 PL 2855.4 NE
6000 mm	Anodizado plata Lacado negro	2855.6 PL 2855.6 NE

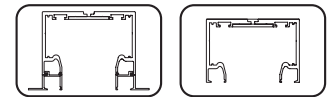
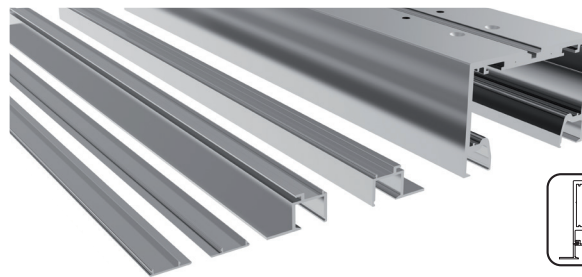

109/70
110/37
109/72
110/47
109/74
110/67

SV-T-PRO X110

COMPONENTES

JUEGO COMPLETO DE ACCESORIOS DOBLE FRENO RETENEDOR

Para 110 kg por puerta

Vidrio 10/12 mm

No incluye guías inferiores

Ancho mínimo hojas: 600 mm

Ancho máximo hojas: 1600 mm

2856

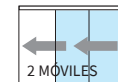
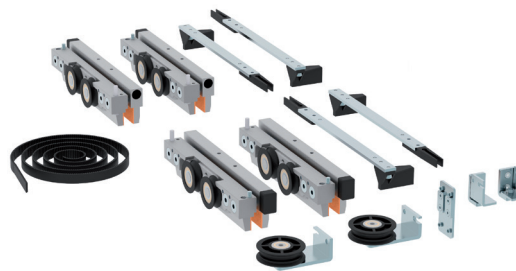

109/12

JUEGO COMPLETO DE ACCESORIOS SOFTPRO 2 LADOS

Para 110 kg por puerta

Vidrio 10/12 mm

No incluye guías inferiores

Ancho mínimo hojas: 970 mm

Ancho máximo hojas: 1600 mm

2856.6

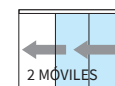

109/13

JUEGO DE 2 GUÍAS REVERSIBLES INFERIORES ALUMINIO SIN MANO

109/14
109/99

Vidrio 10/12 mm

Acabados:

Anodizado plata	2859 PL
Anodizado negro	2859 NE



JUEGO TAPETAS PARA PERFILES A TECHO / FALSO TECHO CON / SIN VIDRIOS FIJOS

Para vidrio de 10 mm

Acabados:

Anodizado plata	2858 PL
Anodizado negro	2858 NE

Para vidrio de 12 mm

Anodizado plata	2858.1 PL
Anodizado negro	2858.1 NE

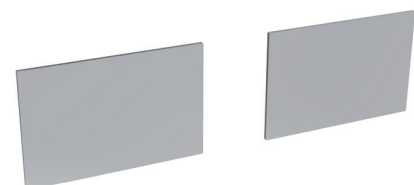

109/77
109/79
109/18
109/29



PORTAVANT 60 TWINLINE

PORTAVANT 60 TWINLINE

LA PUERTA CORREDERA PARALELA QUE DESPLAZA DOS HOJAS CORREDERAS CON LA MISMA SUAVIDAD QUE UNA.

Portavant 60 twinline es increíblemente compacto. A pesar de la tecnología telescópica, la función de arrastre sincronizado y los sistemas de amortiguación y cierre automático en ambos lados de cada hoja corredera, tiene tan solo 70 mm de altura de perfil. Con un cristal de 10 mm de espesor, por ejemplo, se tiene una distancia inferior a los 25 mm, tanto entre las dos hojas correderas, como entre la segunda hoja corredera y la pared o la hoja fija. Así, Portavant 60 twinline ofrece un confort de uso máximo con un diseño atractivo y elegante.

La distancia uniforme y armoniosa entre las hojas se logra gracias a la combinación de los tipos de fijación de las hojas correderas: mientras que la primera hoja se monta con inserciones para sostener el cristal, la segunda hoja se fija con el probado carro de apriete del Portavant 60.

Portavant 60 twinline, la solución Portavant con riel de rodamiento de doble guía para una luz de paso más amplia, integra una tecnología telescópica y una función de arrastre sincronizado con sistemas de amortiguación y cierre automático en ambos lados de cada hoja, con tan solo 70 mm de altura de perfil.



Características técnicas:

- Especificaciones:



TELESCÓPICA



ARRASTRE SINCRONIZADO



AMORTIGUACIÓN DE SEGURIDAD



SISTEMA DE AUTOCIERRE



FUNCIONAMIENTO SUAVE

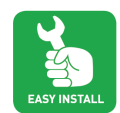

MONTAJE FÁCIL

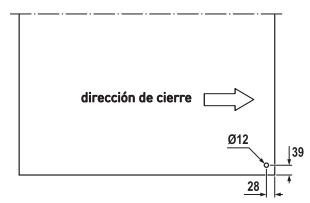
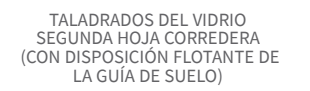
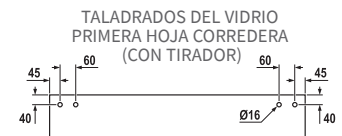
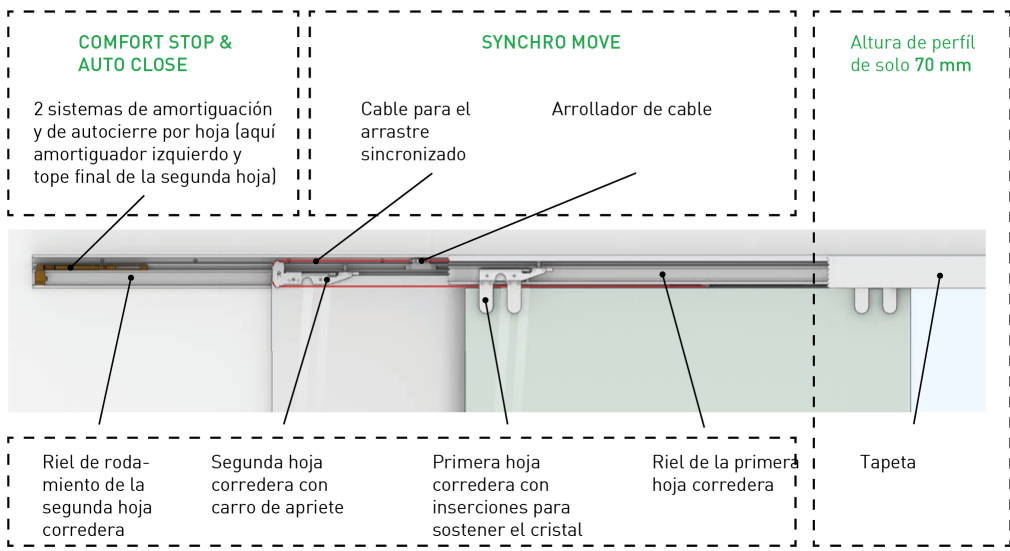

PORTAVANT 60 TWINLINE

SECCIÓN TIPO

MONTAJE A PARED

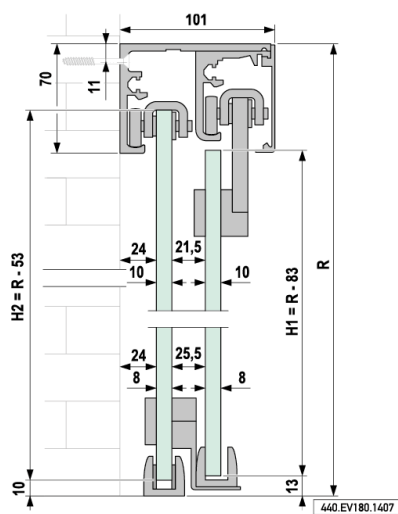

MONTAJE A TECHO

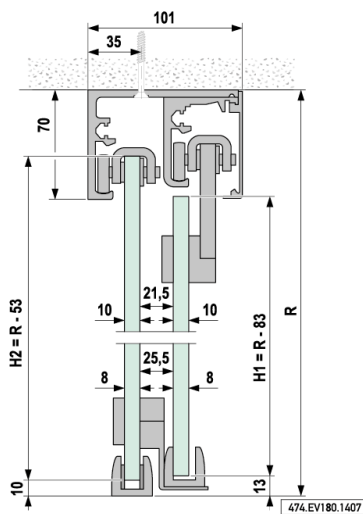

MONTAJE A TECHO FIJO

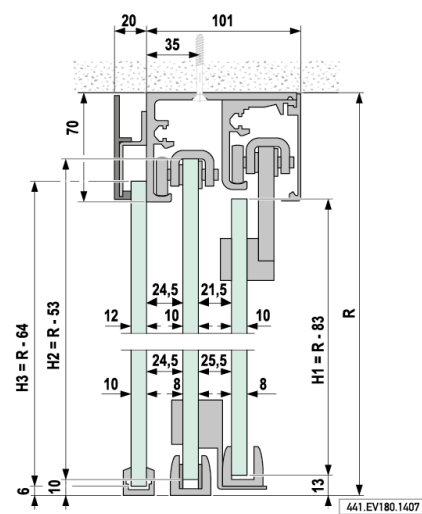

PORTAVANT 60 TWINLINE

KITS

NOVEDAD

KIT TWINLINE 60 SINCR O 2 HOJAS IZQUIERDA

2500 mm	Anodizado plata	3992.K25I PL
5000 mm	Anodizado plata	3992.K50I PL

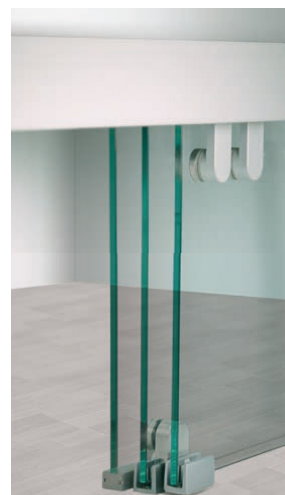
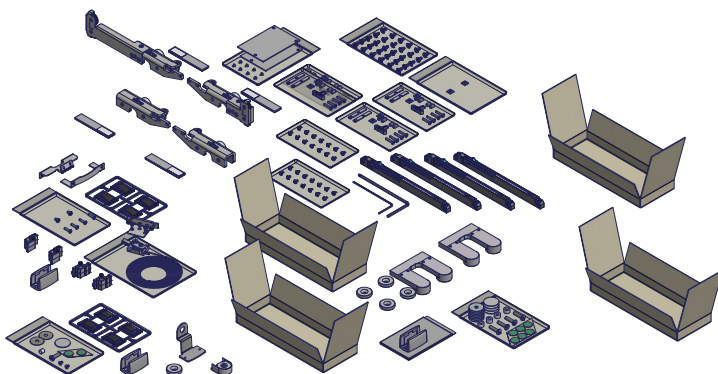

USO TELESCÓPICO

616 322.2596.110
616 322.5196.110

KIT TWINLINE 60 SINCR O 2 HOJAS DERECHA

2500 mm	Anodizado plata	3992.K25D PL
5000 mm	Anodizado plata	3992.K50D PL

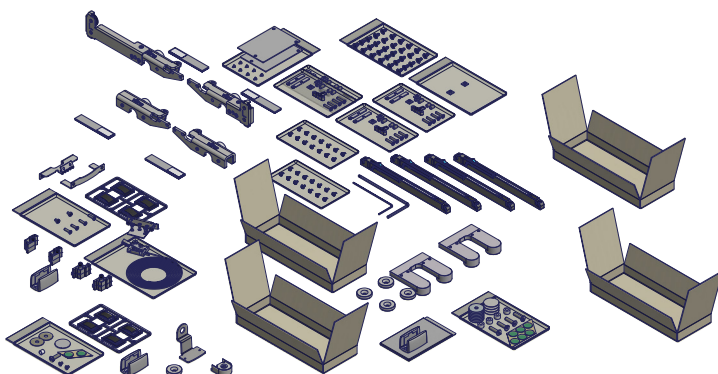

USO TELESCÓPICO

616 323.2596.110
616 323.5196.110



SERIE UNIKMATIC 90

Vidrio 10/12 mm

UNIKMATIC 90

Sistema diseñado para aplicaciones en puertas correderas de vidrio de dos hojas solapadas.
 Apertura sincrónica y aprovechamiento del 100% de la zona de paso.
 Peso máximo: 90kg/hoja.
 Perfil superior de aluminio en acabado anodizado "Plata".
 La fijación del perfil es siempre a pared.

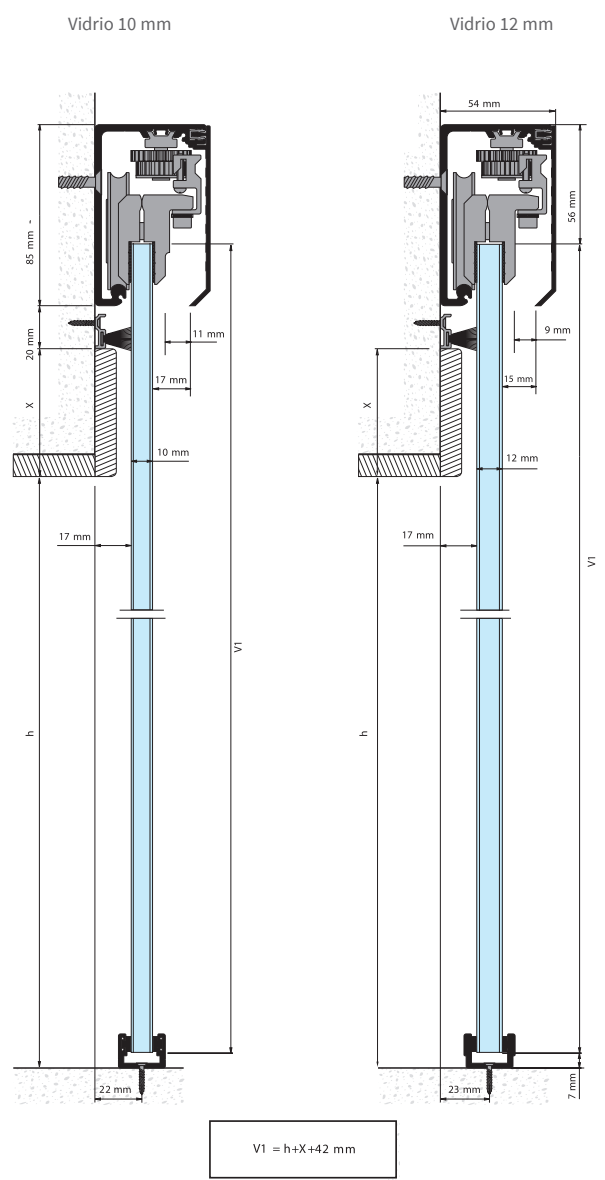

Características técnicas:

- Especificaciones:

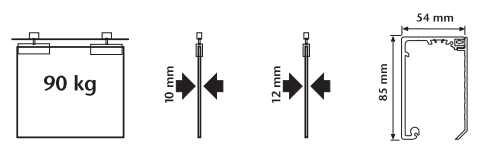

SERIE UNIKMATIC 90

KITS

KIT INSTALACIÓN 650-750 mm

Longitud: 3000 mm

Acabados:

Vidrio 10 mm	2361.K30 PL
Vidrio 12 mm	2362.K30 PL

3761
3766**KIT INSTALACIÓN 750-1000 mm**

Longitud: 4000 mm

Acabados

Vidrio 10 mm	2361.K40 PL
Vidrio 12 mm	2362.K40 PL

3763
3767**KIT INSTALACIÓN 1000-1250 mm**

Longitud: 5000 mm

Acabados

Vidrio 10 mm	2361.K50 PL
Vidrio 12 mm	2362.K50 PL

3768
3769**CONJUNTO PERFILES MARCO**

Longitud: 7500 mm (3 perfiles 2500 mm)

2369

3754



SERIE UNIKMATIC CORNER

UNIKMATIC CORNER

Sistema sincrónico compacto de puertas correderas de vidrio, para cerramientos de esquina en ángulo 90°. Perfil superior compacto, acabado en aluminio anodizado "Plata". Puede soportar vidrios de 10 o 12 mm de espesor y 90 kg por hoja. Se comercializa en 3 longitudes de perfil. La fijación del perfil es siempre a pared.

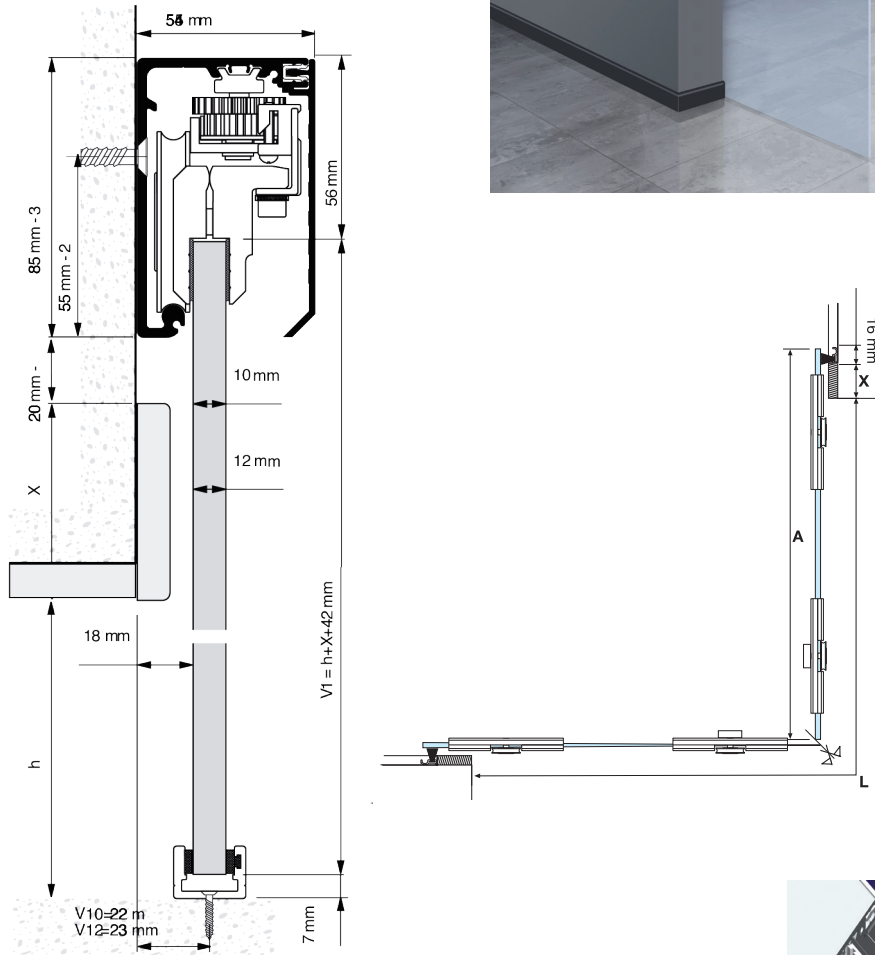

Características técnicas:

Especificaciones:

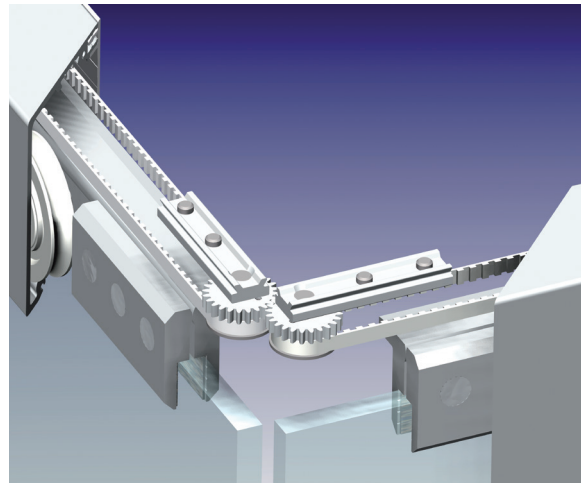
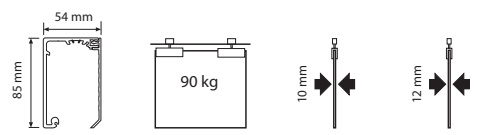

SERIE UNIKMATIC CORNER

KITS

KIT INSTALACIÓN G-1

Longitud: 1500 x 1500 mm

Acabados

Anodizado Plata	Vidrio 10 mm	2231.K15 PL
Anodizado Plata	Vidrio 12 mm	2232.K15 PL



2601
2606

KIT INSTALACIÓN G-2

Longitud: 2000 x 2000 mm

Acabados

Anodizado Plata	Vidrio 10 mm	2231.K20 PL
Anodizado Plata	Vidrio 12 mm	2232.K20 PL



2602
2607

KIT INSTALACIÓN G-3

Longitud: 2500 x 2500 mm

Acabados

Anodizado Plata	Vidrio 10 mm	2231.K25 PL
Anodizado Plata	Vidrio 12 mm	2232.K25 PL



2603
2608



SERIE ROLMATIC CORNER

ROLMATIC CORNER

Sistema sincrónico compacto para cerramientos acristalados de esquina en ángulo 90°, con paneles fijos de vidrio.
 Perfil superior compacto, acabado en aluminio anodizado "Plata Mariner". Puede soportar vidrios de 10 o 12 mm de espesor y 90 kg por hoja. Se comercializa en 3 longitudes de perfil.
 La sujeción del perfil es siempre a techo.

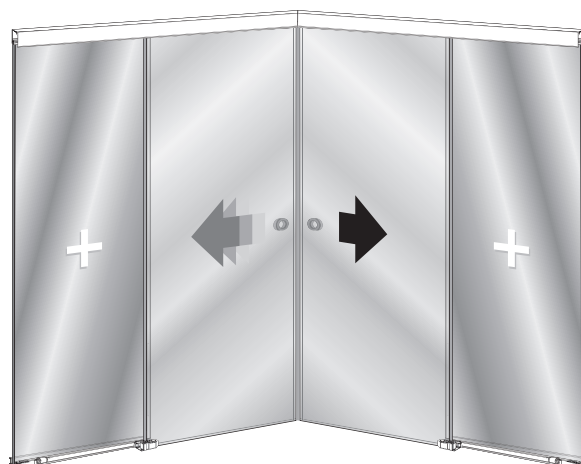
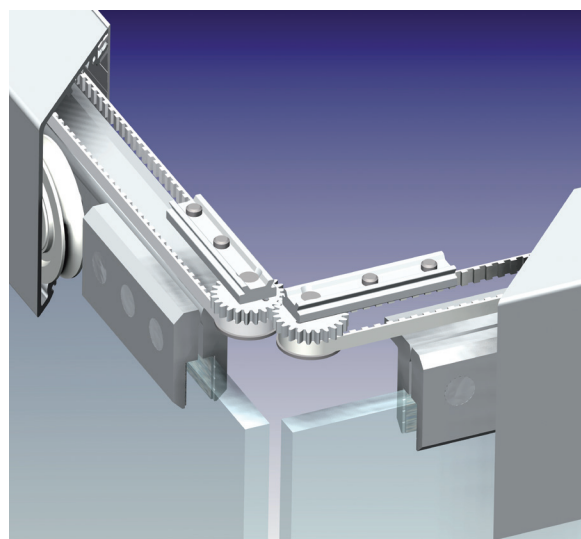
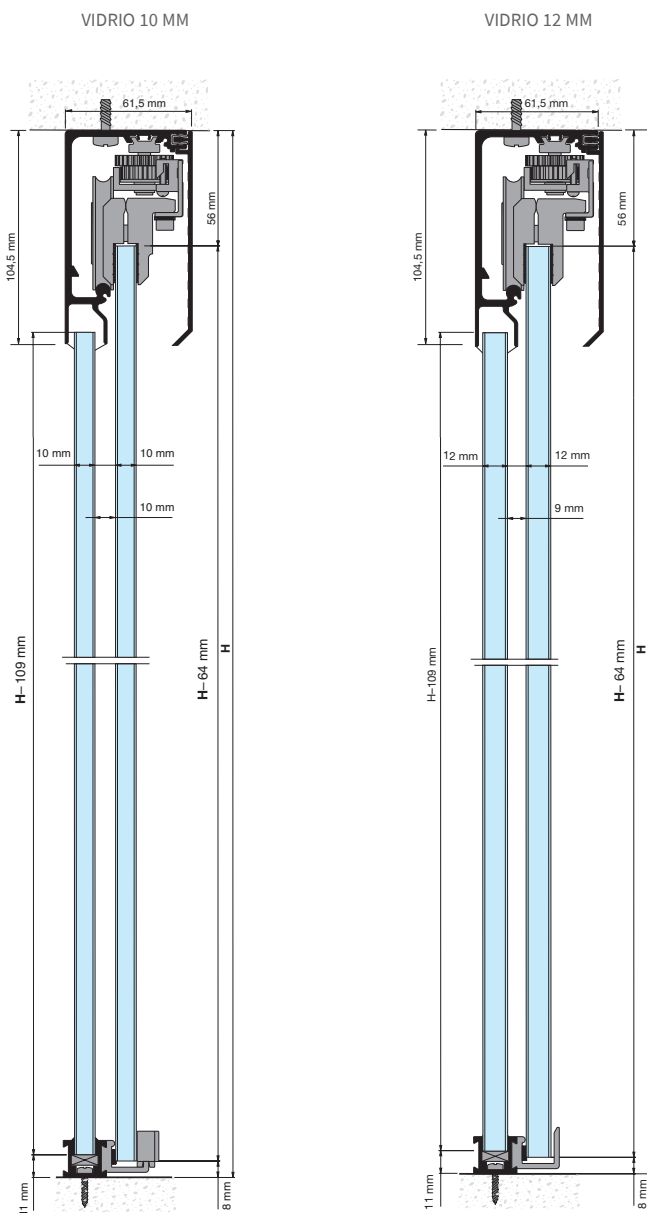

Características técnicas:

- Especificaciones:

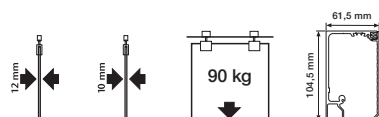

Ver vídeo demostrativo
www.vitrum.es

SERIE ROLMATIC CORNER

KITS

KIT INSTALACIÓN G-1

Longitud: 1500 x 1500 mm

Acabados

Anodizado Plata Mariner	Vidrio 10 mm	2181.K15 PL
Anodizado Plata Mariner	Vidrio 12 mm	2182.K15 PL

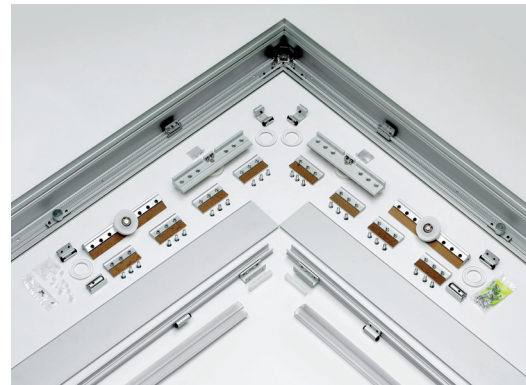

2611
2616

KIT INSTALACIÓN G-1

Longitud: 2000 x 2000 mm

Acabados

Anodizado Plata Mariner	Vidrio 10 mm	2181.K20 PL
Anodizado Plata Mariner	Vidrio 12 mm	2182.K20 PL

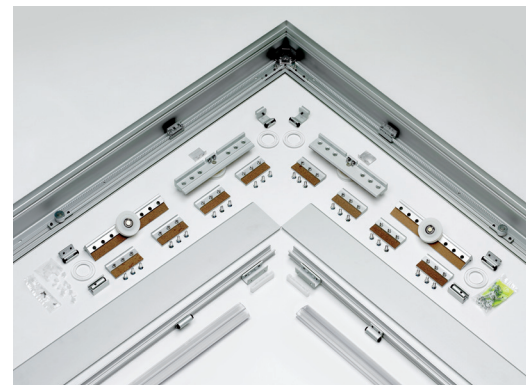

2612
2617

KIT INSTALACIÓN G-3

Longitud: 2500 x 2500 mm

Acabados

Anodizado Plata Mariner	Vidrio 10 mm	2181.K25 PL
Anodizado Plata Mariner	Vidrio 12 mm	2182.K25 PL



2613
2618



SERIE EXTENDO

NOVEDAD

EXTENDO

Sistema de puertas telescópicas y sincrónicas que permite una luz de paso de hasta 5,10 m con una zona de aparcamiento muy reducida.

- Ideal para particiones en oficinas, salas de conferencia, habitaciones de hotel, etc.
- Apertura sincronizada de 2, 3 o 4 puertas.
- Sistema compacto para un diseño minimalista.
- Zona de paso limpia sin riel en el suelo.
- Montaje rápido e intuitivo.
- Unificación de modelo. Mismas referencias para apertura de la puerta del lado derecho e izquierdo.
- Sujeción de la puerta mediante mordazas a presión sin mecanización del cristal.
- Sistema de transmisión premontado y pretensado.
- Perfil de aluminio anodizado Plata y Negro.
- Vidrio de 10 mm o 12 mm.
- Rodamientos de bolas para apertura suave.
- Instalación a pared, a techo, o falso techo.
- Compatible con el KIT de puerta batiente con Self Closing.
- Garantía KLEIN® 5 años.

Sistemas testados hasta 100.000 ciclos según la norma EN1527.



Características técnicas:

- Especificaciones:

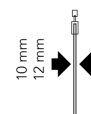
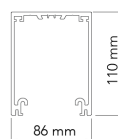

Ver vídeo demostrativo www.vitrum.es

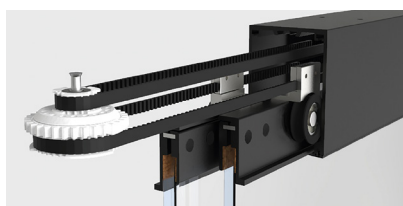

VARIANTES DE INSTALACIÓN:

Extendo 2 hojas sin vidrio fijo

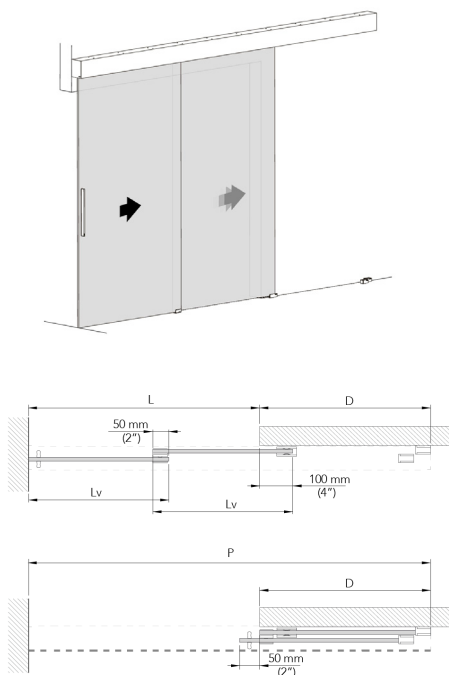

Extendo 2 hojas con vidrio fijo

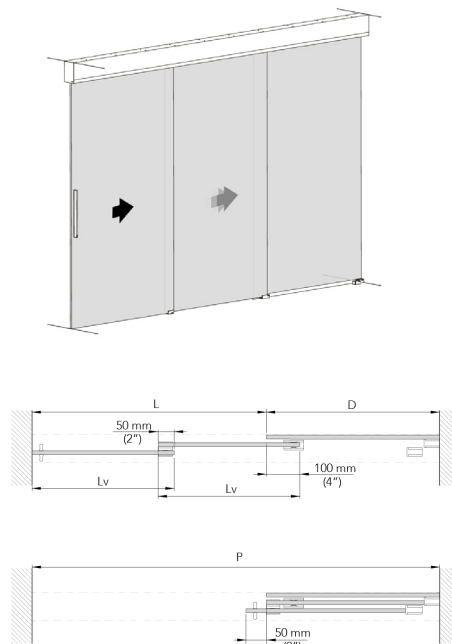

Extendo 3 hojas sin vidrio fijo

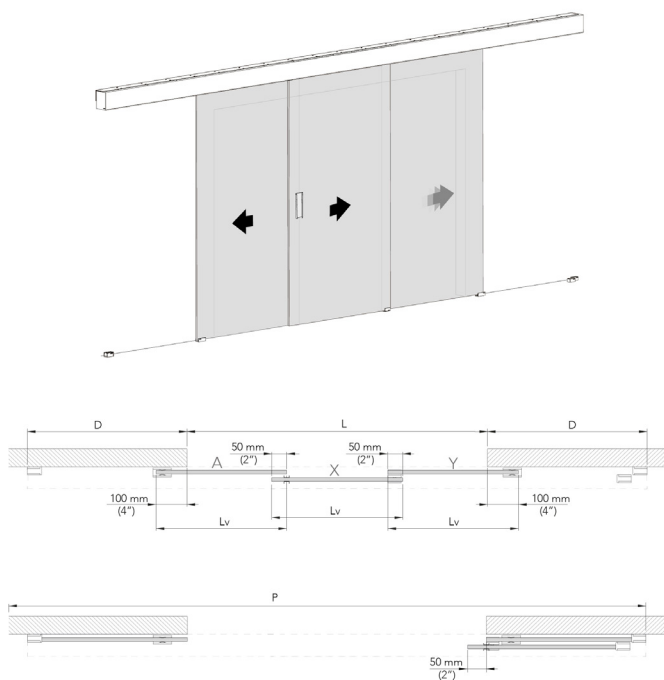

Extendo 3 hojas con vidrio fijo

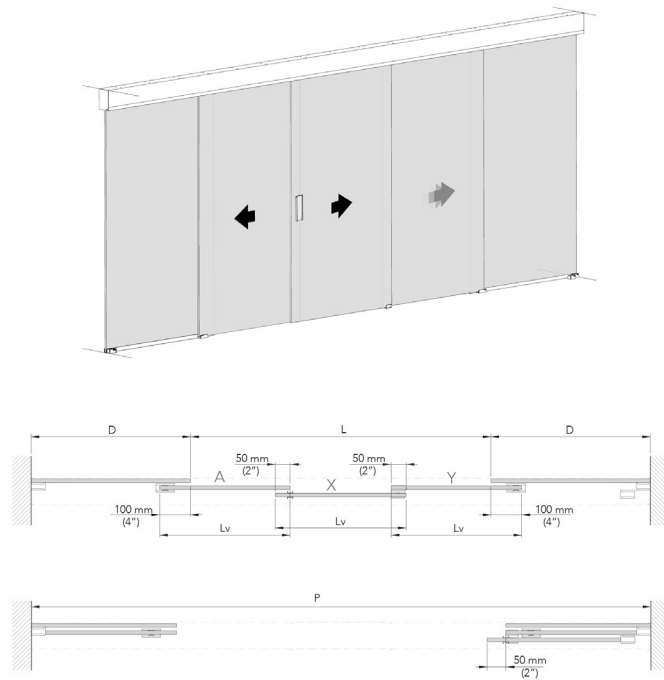

VARIANTES DE INSTALACIÓN:

Extendo 4 hojas sin vidrio fijo

Extendo 4 hojas con vidrio fijo

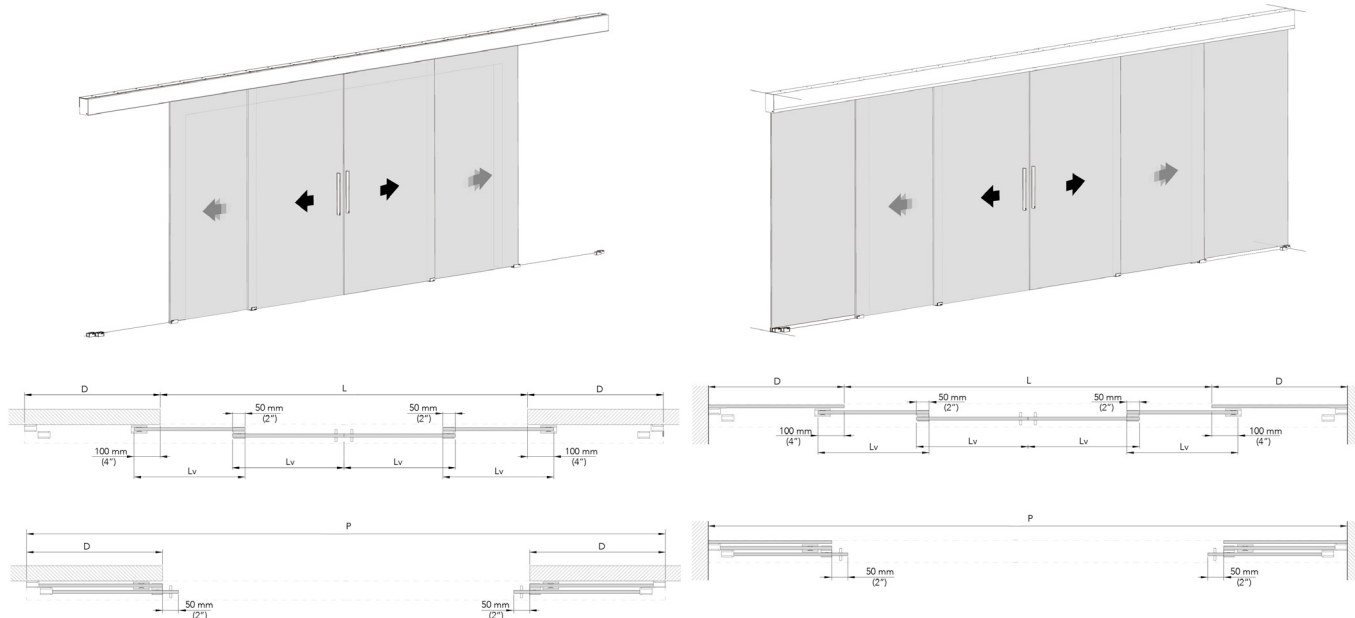

SERIE EXTENDO

SECCIÓN TIPO

MONTAJE VISTO SIN VIDRIO FIJO

MONTAJE VISTO CON VIDRIO FIJO

MONTAJE EMPOTRADO CON VIDRIO FIJO

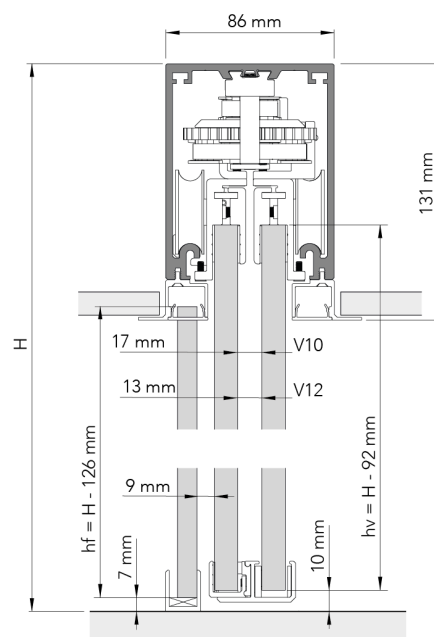
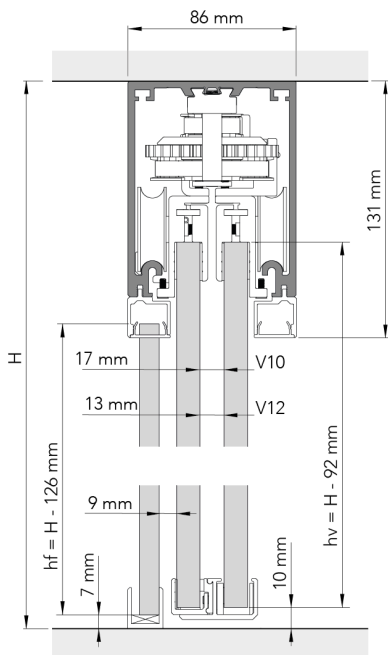
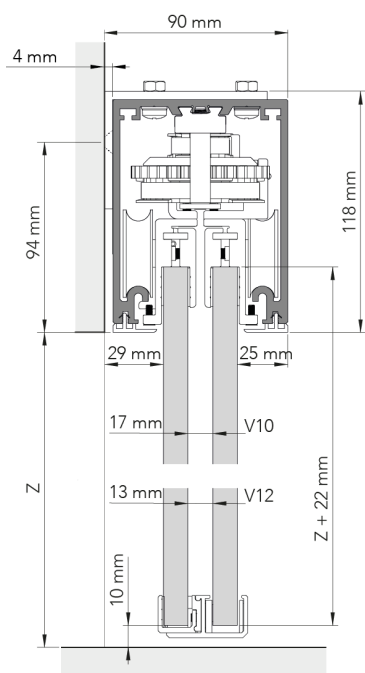

$h_v \leq 3.000 \text{ mm} / 118''$

KITS

NOVEDAD

KIT EXTENDO 2 HOJAS

Vidrio de 10/12 mm

Acabados:

2500 mm	Anodizado Plata Anodizado Negro	2150.K25 PL 2150.K25 NE
3000 mm	Anodizado Plata Anodizado Negro	2150.K30 PL 2150.K30 NE
3500 mm	Anodizado Plata Anodizado Negro	2150.K35 PL 2150.K35 NE
4000 mm	Anodizado Plata Anodizado Negro	2150.K40 PL 2150.K40 NE



1720
1725
1722
1726
1723
1727
1724
1728

KIT EXTENDO 2 HOJAS CON VIDRIO FIJO

Vidrio de 10/12 mm

Acabados:

2500 mm	Anodizado Plata Anodizado Negro	2153.K25 PL 2153.K25 NE
3000 mm	Anodizado Plata Anodizado Negro	2153.K30 PL 2153.K30 NE
3500 mm	Anodizado Plata Anodizado Negro	2153.K35 PL 2153.K35 NE
4000 mm	Anodizado Plata Anodizado Negro	2153.K40 PL 2153.K40 NE

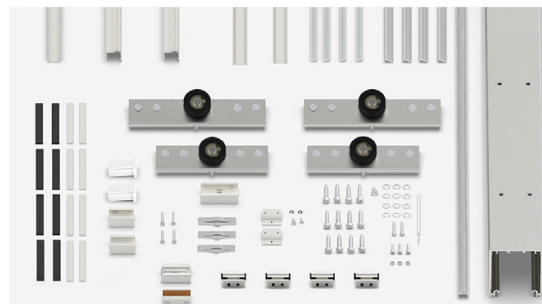

1700
1705
1702
1706
1703
1707
1704
1708

KIT EXTENDO 2 HOJAS CON VIDRIO FIJO Y FALSO TECHO

Vidrio de 10/12 mm

Acabados:

2500 mm	Anodizado Plata Anodizado Negro	2156.K25 PL 2156.K25 NE
3000 mm	Anodizado Plata Anodizado Negro	2156.K30 PL 2156.K30 NE
3500 mm	Anodizado Plata Anodizado Negro	2156.K35 PL 2156.K35 NE
4000 mm	Anodizado Plata Anodizado Negro	2156.K40 PL 2156.K40 NE

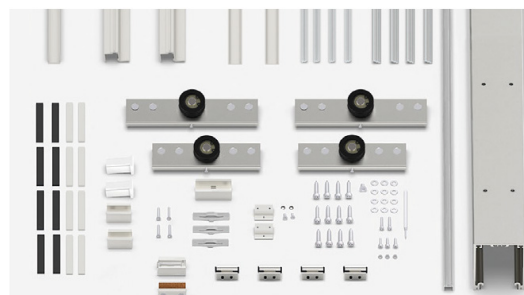

1710
1715
1712
1716
1713
1717
1714
1718

KIT EXTENDO 3 HOJAS

2 Hojas hacia un lado y 1 hacia el otro

Vidrio de 10/12 mm

Acabados:

4000 mm	Anodizado Plata Anodizado Negro	2151.K40 PL 2151.K40 NE
5000 mm	Anodizado Plata Anodizado Negro	2151.K50 PL 2151.K50 NE



1731
1733
1732
1734



KITS

NOVEDAD

KIT EXTENDO 3 HOJAS CON VIDRIO FIJO

2 Hojas hacia un lado y 1 hacia el otro

Vidrio de 10/12 mm

Acabados:

4000 mm	Anodizado Plata Anodizado Negro	2154.K40 PL 2154.K40 NE
5000 mm	Anodizado Plata Anodizado Negro	2154.K50 PL 2154.K50 NE

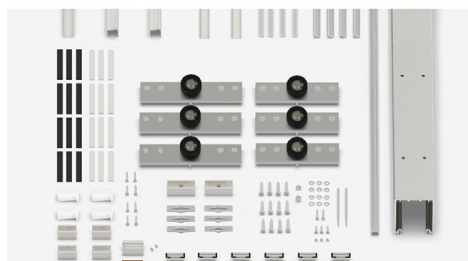

1729
1735
1730
1736

KIT EXTENDO 3 HOJAS CON VIDRIO FIJO Y FALSO TECHO

2 Hojas hacia un lado y 1 hacia el otro

Vidrio de 10/12 mm

Acabados:

4000 mm	Anodizado Plata Anodizado Negro	2157.K40 PL 2157.K40 NE
5000 mm	Anodizado Plata Anodizado Negro	2157.K50 PL 2157.K50 NE

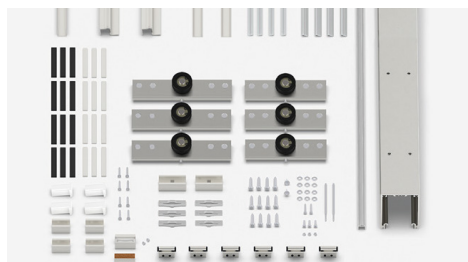

1737
1739
1738
1740

KIT EXTENDO 4 HOJAS

2 Hojas hacia cada sentido

Vidrio de 10/12 mm

Acabados:

5000 mm	Anodizado Plata Anodizado Negro	2152.K50 PL 2152.K50 NE
---------	------------------------------------	--

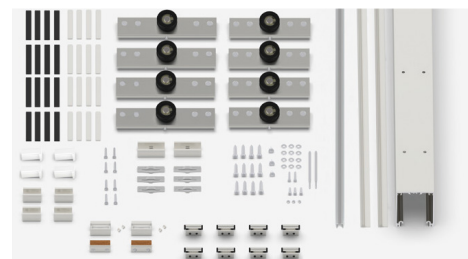

1741
1743

KIT EXTENDO 4 HOJAS CON VIDRIO FIJO

2 Hojas hacia cada sentido

Vidrio de 10/12 mm

Acabados:

5000 mm	Anodizado Plata Anodizado Negro	2155.K50 PL 2155.K50 NE
---------	------------------------------------	--



1742
1745

KIT EXTENDO 4 HOJAS CON VIDRIO FIJO Y FALSO TECHO

2 Hojas hacia cada sentido

Vidrio de 10/12 mm

Acabados:

5000 mm	Anodizado Plata Anodizado Negro	2158.K50 PL 2158.K50 NE
---------	------------------------------------	--

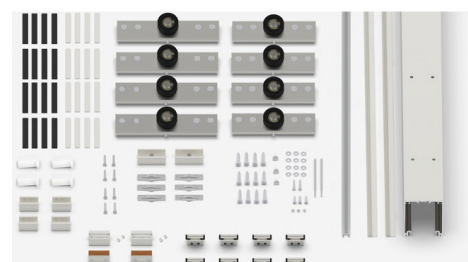

1746
1747

SERIE EXTENDO

COMPONENTES

NOVEDAD

PERFIL SOPORTE PARED

EXTENDO

Acabados:

Anodizado Plata	3 m	2160.30 PL
	4 m	2160.40 PL
	5 m	2160.50 PL

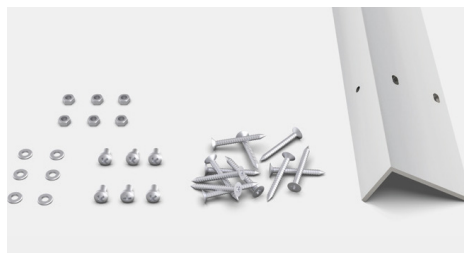

1752
1753
1755

JUEGO ALINEADOR CORNER

EXTENDO

Acabados:

Anodizado Plata	2158.1 PL
-----------------	-----------



1770

JUEGO ALINEADOR RECTO

EXTENDO

Acabados:

Anodizado Plata	2158.2 PL
-----------------	-----------



1771

JUEGO TIRADORES "L"

EXTENDO

Acabados:

Inox brillo	2150 IB
-------------	---------



1790

JUEGO TAPAS LAT. CORTAS

EXTENDO PLATA

Acabados:

Anodizado Plata	2159 PL
Anodizado Negro	2159 NE



1793
1795

JUEGO TAPAS LAT. LARGAS

EXTENDO PLATA

Acabados:

Anodizado Plata	2159.1 PL
Anodizado Negro	2159.1 NE

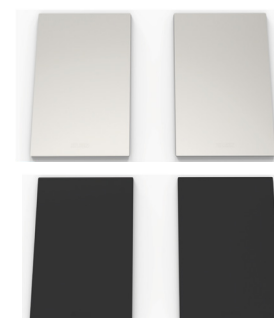

1794
1796



5.4 - CON AUTORETORNO

PUERTAS CORREDERAS

SERIE SV-SELF-CLOSE X110

COMPACT GLASS

SV-SELF-CLOSE

Es una nueva solución SAHECO para el cierre controlado y eficaz de puertas correderas de vidrio. Facilita el cierre de puertas correderas en espacios interiores a nuestro paso. Permite la posibilidad de mantener la puerta abierta gracias a su retenedor dejando escoger de este modo el momento de autocierre. Actúa de forma mecánica mediante cable extensivo de nylon (en bobina enrollable), que al engancharse a la puerta por el extremo tira de ella hasta su completa oclusión. Garantiza un cierre sin ruidos, vibraciones ni golpes bruscos de la puerta con el contramarco gracias al sistema de frenado **SOFTPRO** que amortigua en los últimos 10 cm de recorrido. Máxima capacidad de adaptación a cada tipo de puerta y entorno gracias a su engranaje extraíble que permite una potencia de desplazamiento de la hoja acorde a su peso, hasta un máximo de 110 kg.



Características técnicas:

• Perfilaría:



• Especificaciones:

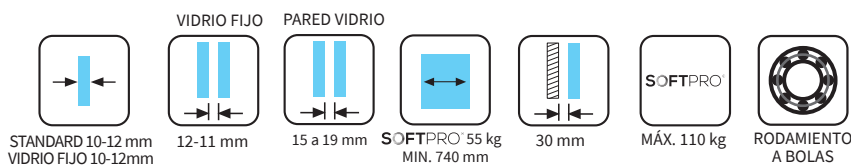

• Pesos:

110 kg por hoja

VARIANTES DE INSTALACIÓN:



Ver vídeo demostrativo www.vitrum.es



SECCIÓN TIPO

MONTAJE A PARED

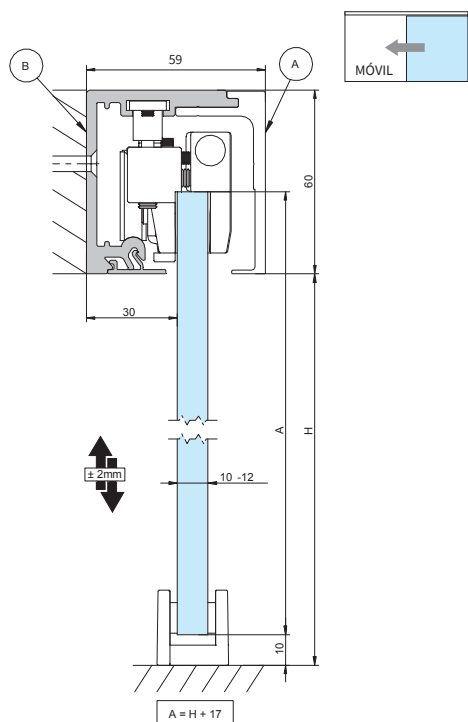

MONTAJE A TECHO MÓVIL

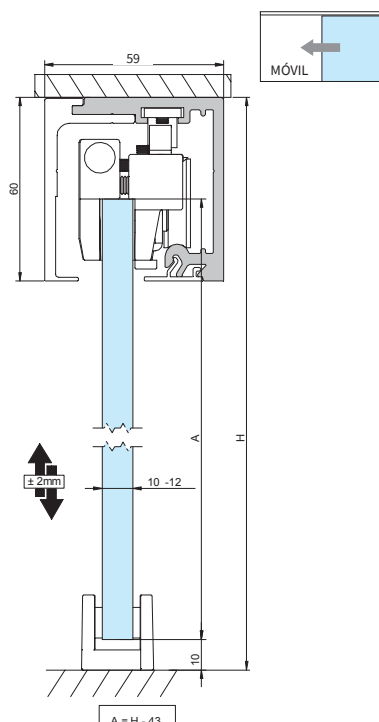

MONTAJE A TECHO MÓVIL+FIJO

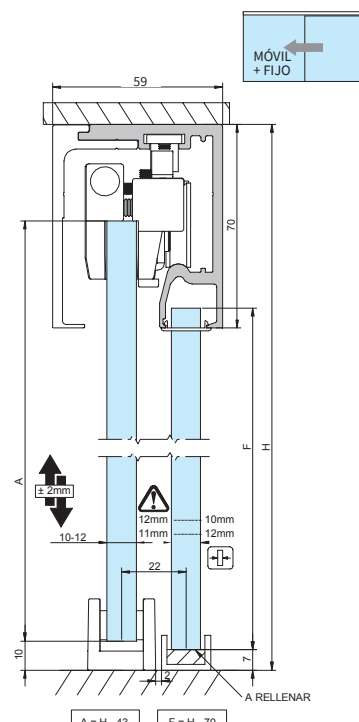

CON AUTORETORNO | SERIE SV-SELF-CLOSE X110

SERIE SV-SELF-CLOSE X110

PERFILES

**JUEGO DE PERFILES
A TECHO / PARED**

Acabado:

Anodizado plata	2000 mm	2864.2 PL
	3000 mm	2864.3 PL
	4000 mm	2864.4 PL
	6000 mm	2864.6 PL

*Otros acabados Lacado negro(NE) y blanco (BL) en el modelo Compact Glass (páginas 143).

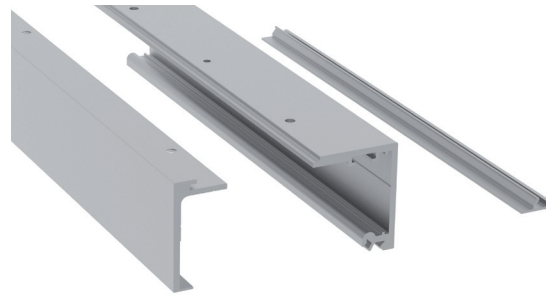

109/20
109/30
109/40
109/60



59x60 mm

**JUEGO DE PERFILES
PUERTA + FIJO A TECHO**

Acabado:

Anodizado plata	2000 mm	2865.2 PL
	3000 mm	2865.3 PL
	4000 mm	2865.4 PL
	6000 mm	2865.6 PL

*Otros acabados Lacado negro(NE) y blanco (BL) en el modelo Compact Glass (páginas 143).

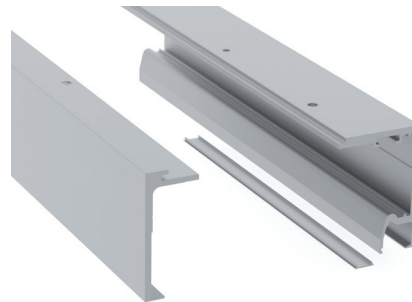

109/22
109/32
109/42
109/62



59x70 mm

COMPONENTES

**JUEGO COMPLETO DE ACCESORIOS
SOFTPRO + FRENO RETENEDOR**

Para 110 kg
Vidrio 10/12 mm
No incluye guidor inferior
Ancho mínimo hoja: 740 mm

2867.3

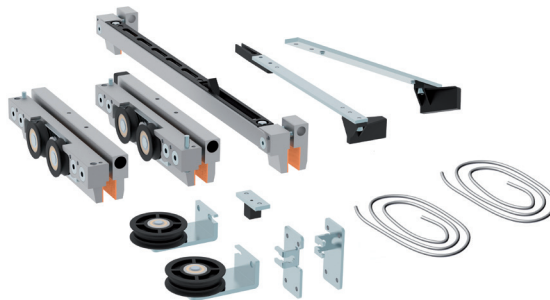

109/10



RODAMIENTO
A BOLAS

GUIADOR INFERIOR ALUMINIO

Vidrio 10/12 mm

Anodizado plata	2899 PL
Lacado blanco	2899 BL
Lacado negro	2899 NE

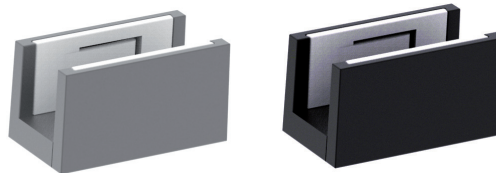

155/73
71/90
71/80

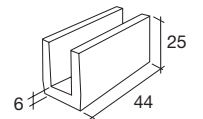

**JUEGO TAPETAS PARA
PERFILES A TECHO / PARED**

Acabados:

Anodizado plata	2868 PL
-----------------	----------------

**JUEGO TAPETAS PARA
PERFILES PUERTA + FIJO**

Acabados:

Anodizado plata	2869 PL
-----------------	----------------

*Otros acabados Lacado negro(NE) y blanco (BL) en el modelo Compact Glass (páginas 144).



109/90
109/91
109/93



SERIE UNIKSELF

UNIKSELF

Sistema diseñado para reemplazar cualquier puerta batiente tradicional por un panel de vidrio corredero con autocierre "self closing".

- Ideal para separación de baños, cocinas, oficinas, laboratorios...
- Sistema con diseño moderno para obras contemporáneas.
- Zona de paso limpia sin riel en el suelo.
- Sistema de autocierre avanzado con velocidad regulable.
- Perfil de aluminio anodizado "Plata" (AA10 ISO 7599, 10 µm).
- Galería clipada para una instalación rápida.
- Sujeción de la puerta mediante mordazas a presión sin mecanización del vidrio (templado o laminado).
- Vidrio de 10 o 12 mm hasta 90 kg.
- Rodamientos de bolas para apertura suave.
- Instalación a pared.

Sistemas testados hasta 100.000 ciclos según la norma EN1527.



Características técnicas:

- Perfilaría:

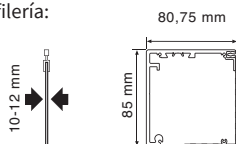

VARIANTES DE INSTALACIÓN:

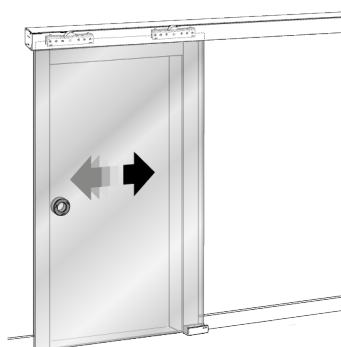

SECCIÓN TIPO

VIDRIO 10/12 MM

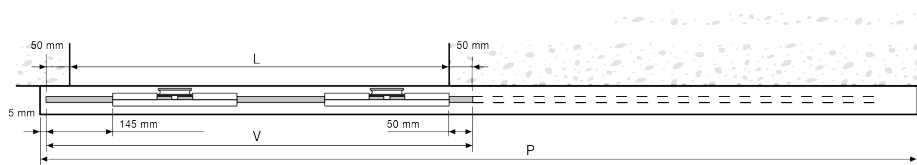
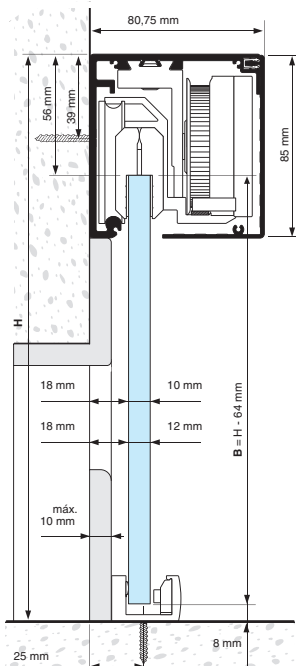

	L	V	P0	P
G1-V10/12	900 mm - 1 150 mm		2.500 mm	
G2- V10	1 150 mm - 1 500 mm	L + 100 mm	3.000 mm	2L + 160 mm

SERIE UNIKSELF

KITS

**KIT INSTALACIÓN
APERTURA DERECHA****Acabados:**

Anodizado plata	L 2500 mm	V 10 mm V 12 mm	2171.K25D PL 2172.K25D PL
	L 3000 mm	V 10 mm	2171.K30D PL

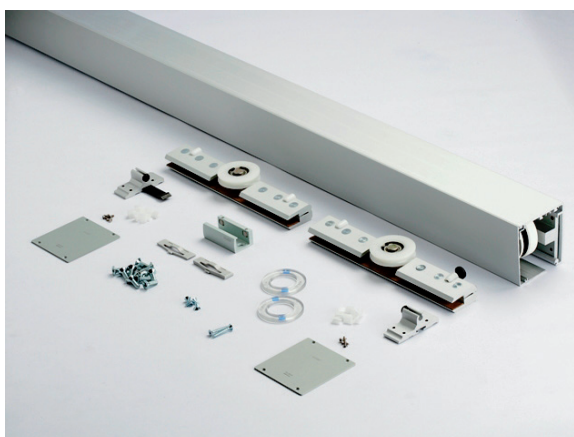
2801
2803
2802**KIT INSTALACIÓN
APERTURA IZQUIERDA****Acabados:**

Anodizado plata	L 2500 mm	V 10 mm V 12 mm	2171.K25I PL 2172.K25I PL
	L 3000 mm	V 10 mm	2171.K30I PL

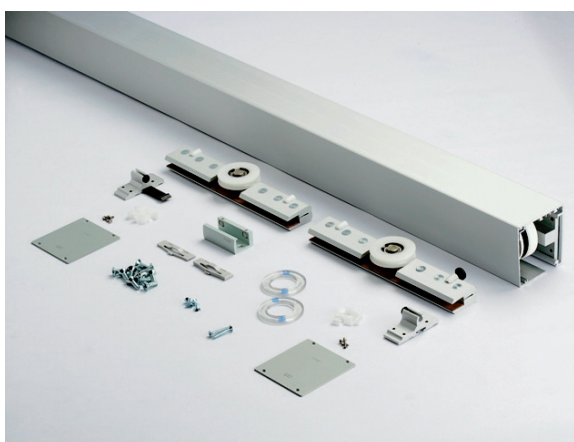
2805
2807
2806



SERIE ROLLGLASS SELF

ROLLGLASS SELF

Mecanismo diseñado para la creación y división de espacios a través de una pared de cristal combinando paneles fijos y móviles con un ingenioso mecanismo autocierre "self closing".

- Ideal para separación de baños, cocinas, oficinas, laboratorios...
- Sistema de autocierre avanzado con velocidad regulable.
- Compacto para un diseño minimalista.
- Mínima separación entre vidrio fijo y corredero garantizando mayor estética.
- Zona de paso limpia sin riel en el suelo.
- Perfil de aluminio anodizado "Plata" (AA10 ISO 7599, 20 µm).
- Perfil único que combina paneles fijos y correderos para una instalación sencilla.
- Galería clipada para una instalación rápida.
- Sujeción de la puerta mediante mordazas a presión sin mecanización del vidrio (templado o laminado).
- Vidrio de 10 o 12 mm.
- Rodamientos de bolas para apertura suave.
- Topes con amortiguador para un frenado progresivo.
- Instalación a techo.



Sistemas testados hasta 100.000 ciclos según la norma EN1527.

Características técnicas:

- Perfilería:

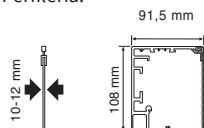

Ver vídeo demostrativo.
www.vitrum.es

SECCIÓN TIPO

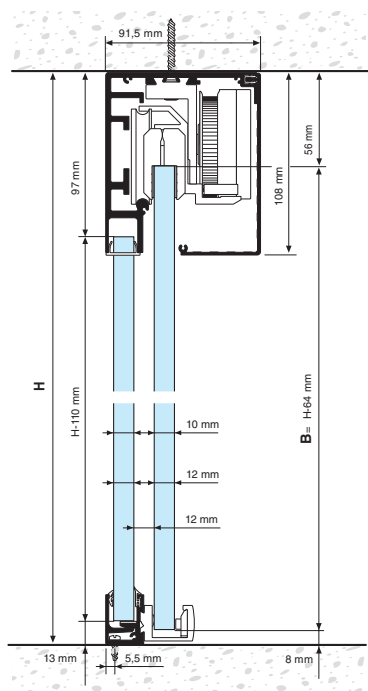

VARIANTES DE INSTALACIÓN:

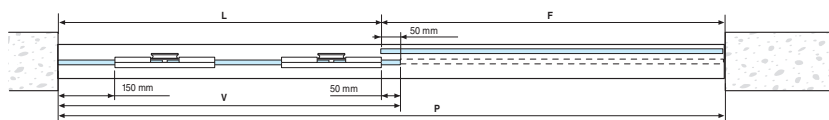

	P	L min	V	F
G 1	1.650 mm - 2.000 mm	800 mm	V = L + 50 mm	F = P - L
G 2	2.000 mm - 2.500 mm			
G 3	2.500 mm - 3.000 mm			

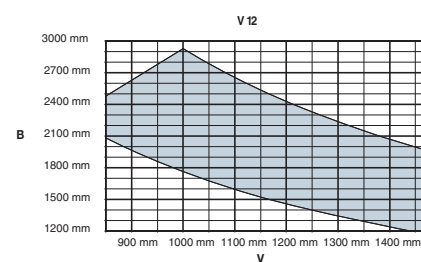
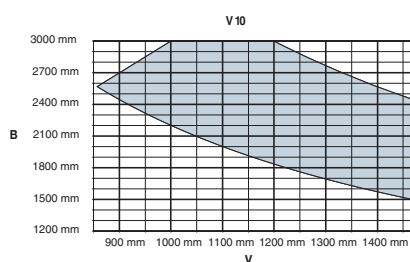

SERIE ROLLGLASS SELF

KITS

**KIT INSTALACIÓN
APERTURA DERECHA**

Acabados:

Anodizado plata	L 2000 mm	V 10 mm V 12 mm	2141.K20D PL 2142.K20D PL
	L 2500 mm	V 10 mm V 12 mm	2141.K25D PL 2142.K25D PL
	L 3000 mm	V 10 mm	2141.K30D PL



3000
3003
3001
3004
3002

**KIT INSTALACIÓN
APERTURA IZQUIERDA**

Acabados:

Anodizado plata	L 2000 mm	V 10 mm V 12 mm	2141.K20I PL 2142.K20I PL
	L 2500 mm	V 10 mm V 12 mm	2141.K25I PL 2142.K25I PL
	L 3000 mm	V 10 mm	2141.K30I PL



3005
3008
3006
3009
3007

JUEGO DE TAPAS LATERALES

Acabados:

Anodizado plata	2149 PL
-----------------	----------------



3010



SERIE SV-I46

SV - I46

Se trata de un mecanismo de divisiones y puertas de vidrio con herrajes de acero inoxidable, para puertas correderas de hasta 45 kg de peso y para vidrios de entre 6 y 8 mm. Especialmente indicados para instalaciones de duchas y baños. El sistema de herrajes de acero inoxidable visibles le da un acabado de diseño y calidad a la instalación, que puede ser en pared y en vidrio. Destaca el perfil redondo de acero inoxidable, así como el soporte articulado que permite un amplio abanico de ángulos de instalación.



Características técnicas:

Especificaciones:

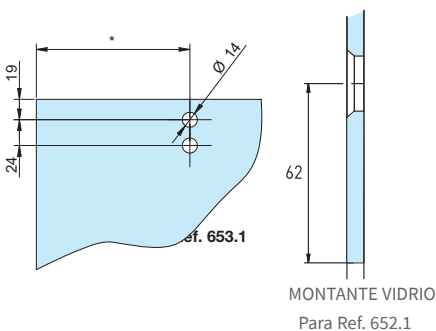
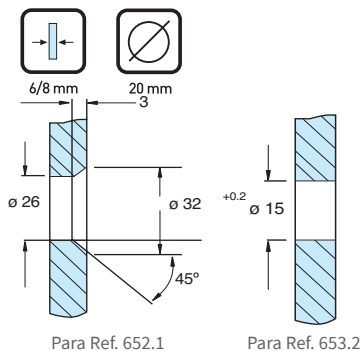

SECCIÓN TIPO

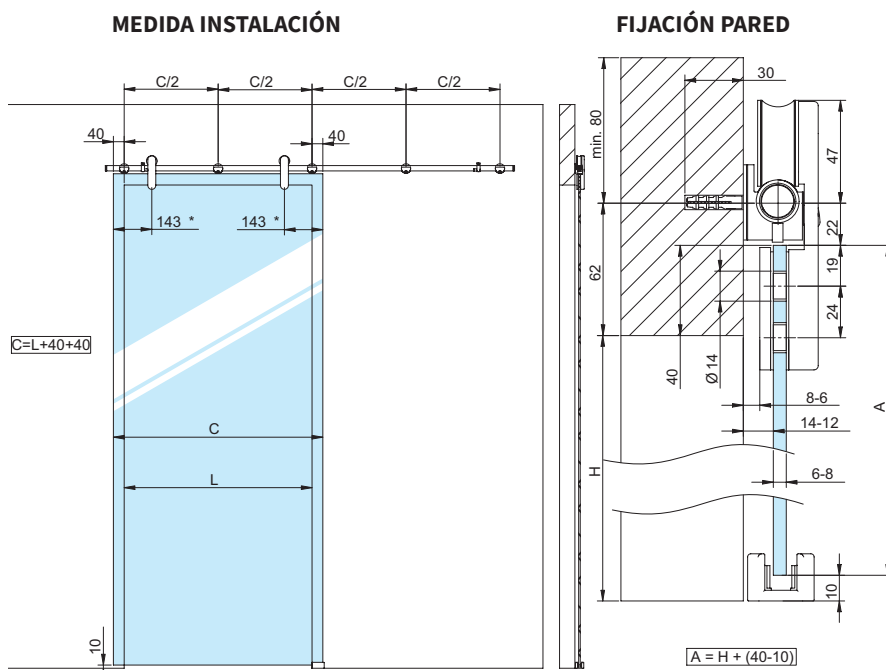

VARIANTES DE INSTALACIÓN:

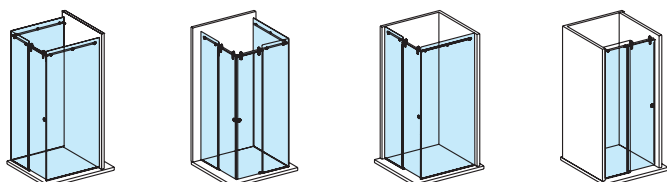
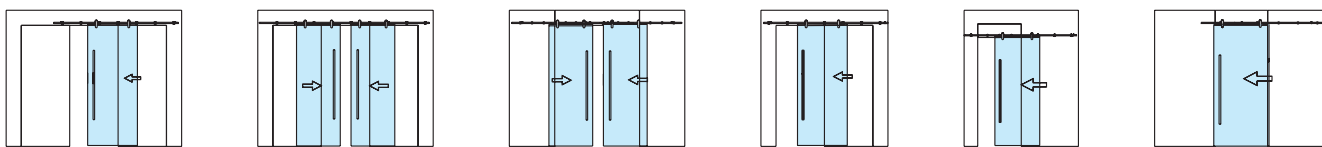

SERIE SV-I46

COMPONENTES

PERFIL AÉREO PARA 45 kg

Ø 20 mm

Acabados:

2000 mm	2944.2 IM
3000 mm	2944.3 IM
6000 mm	2944.6 IM

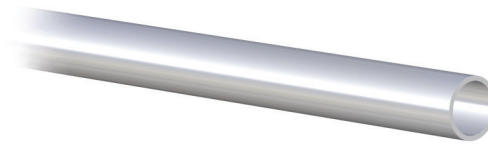

53/20
53/30
53/60

JUEGO COMPLETO DE ACCESORIOS

Para 45 kg

Acabados:

Vidrio 6/8 mm	653.1 IM
---------------	-----------------

*No incluye soportes a pared o vidrio.

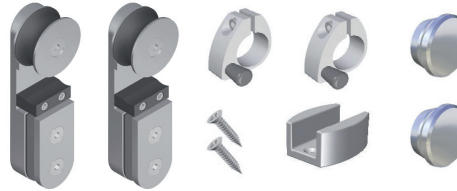

50/07

SOPORTE OCULTO

Acabados:

A vidrio	652.1 IM
A pared	652.2 IM

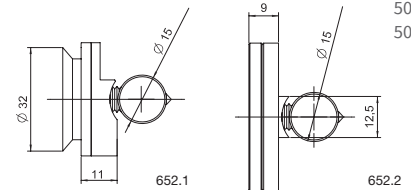

50/58
50/59

SOPORTE VISTO

Acabados:

A vidrio	653.2 IM
A pared	653.3 IM

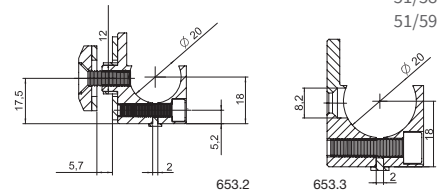

51/58
51/59

JUEGO TOPE FRENO

Acabados:

652.3 IM



50/57

SOPORTE PARED PARA PERFIL

Acabados:

652.4 IM



50/67

EMBELLECEDOR PARA PERFIL

Acabados:

652.5 IM



50/66

GUIADOR INFERIOR

Acabados:

Vidrio 6/12 mm	679.11 IM
----------------	------------------

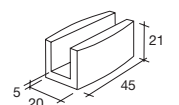

120/57

SEPARADOR INOX Ø 25 mm

Acabados:

Esesor 3 mm	653.4 IM
	653.5 IM



51/55
51/57

SERIE SV-I120 COMPONENTES

**PERFIL AÉREO
PARA 120 KG Ø 25 mm**

Acabados:

Inox mate	2000 mm	2945.2 IM
	3000 mm	2945.3 IM
	6000 mm	2945.6 IM

120/20
120/30
120/60
120/22
120/32

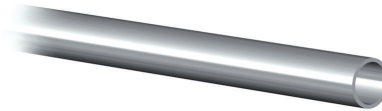

**PERFIL MECANIZADO
PARA SOPORTES OCULTOS**

Acabados:

2000 mm (5 agujeros)	2945.20 IM
3000 mm (7 agujeros)	2945.30 IM

**JUEGO COMPLETO
DE ACCESORIOS
PARA 120 kg**

Vidrio 10/12 mm
No incluye soportes a
pared o vidrio

679 IM

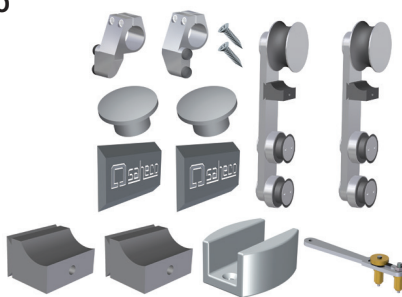

120/00

**SOPORTE ROLDANA
ANTIDESCARRILAMIENTO**

679.1

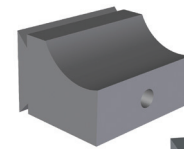

120/68
120/69

SOPORTE ROLDANA

679.2



SOPORTE A VIDRIO

679.3 IM



120/61
120/62

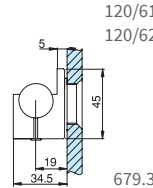

679.3

SOPORTE A PARED

679.4 IM

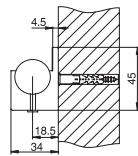

679.4

SOPORTE OCULTO A VIDRIO

679.5 IM

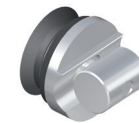

120/63
120/64

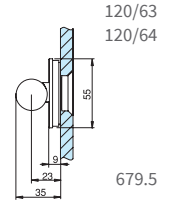

679.5

SOPORTE OCULTO A PARED

679.6 IM

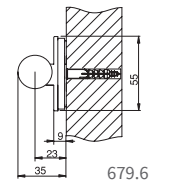
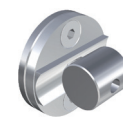

679.6

SOPORTE A TECHO

Montaje junto con ref. 679.4 ó 679.6

679.10 IM



120/70

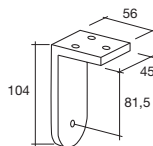

SOPORTE A TECHO DOBLE

679.13 IM



120/71

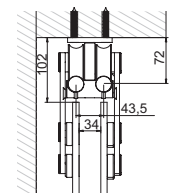

JUEGO TOPES FRENO

679.15 IM



120/56

**SOPORTE PARA HOJA
PERPENDICULAR FIJA**

679.14 IM



120/73



SERIES SUPRA Y ROBUSTUS

SISTEMAS SUPRA Y ROBUSTUS

Es la solución para todas aquellas situaciones en que el vidrio requiera un marco perfecto.

Un programa completo que comprende perfiles, herraje y cerraduras para interiorismo, vitrinas, instalaciones para comercios o ferias de muestras. Todos los componentes del sistema están perfectamente adaptados entre sí mismos y permiten numerosas combinaciones para las más diversas dimensiones y espesores de vidrio. Sus soluciones específicas son excepcionales, como por ejemplo el montaje sin tornillos del carro o la amortiguación integrada en el perfil guía superior. Vitris es el sistema modular de herraje creado para satisfacer las más altas exigencias en lo referente a una larga funcionalidad, un diseño estético, una elevada seguridad y un montaje sencillo.



SISTEMA MODULAR

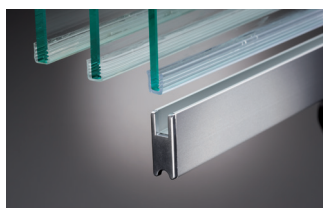

Vidros de 5 a 12 mm. Principio modular: sólo dos gamas de herraje para distintos espesores de vidrio.

LARGA FUNCIONALIDAD



El carro se alinea automáticamente, garantizando un centrado exacto y una perfecta suavidad de marcha.

SEGURIDAD ELEVADA



Seguro de 3 puntos. Evita el desenganche horizontal y la separación forzosa vertical de las hojas.

MONTAJE SENCILLO



La horquilla de montaje del carro permite un montaje rápido, limpio y sin necesidad de tornillos.



La cerradura, el cerradero y el uñero integrado en la casaca, armonizan con el resto de elementos.



Estructura del carro. Desplazamiento suave y sin ruido. Rodamientos de alta calidad.



Amortiguadores de fin de carrera y seguros antidesenganche regulables frenan y fijan las hojas.

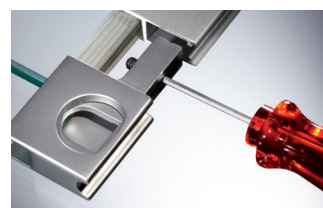

Montaje rápido. El destornillador Allen facilita un montaje rápido y sencillo.



Cerradura Segura Cilindro interior intercambiable en todas las cerraduras Segura.

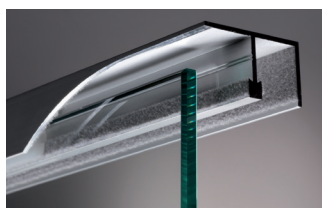

Flocado resistente al desgaste. Gran calidad, alta resistencia al desgaste y un desplazamiento suave.

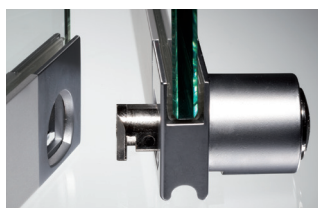

El mecanismo de pestillo de seguridad patentado impide la separación forzosa de los elementos de la corredera.



Las juntas con cepillo conectables sellan de un modo óptimo y ofrecen una elevada protección contra el polvo.

SERIE SUPRA

Vidrio 5/6/8 mm

SUPRA

Es un sistema universal de corredera para vidrios de 5, 6 y 8 mm.

El flocado de calidad de los perfiles guía, la tecnología avanzada del carro, la unión segura entre el vidrio y el metal mediante perfiles de inserción y los amortiguadores de fin de carrera integrados de modo invisible facilitan un funcionamiento suave y sin ruido de las puertas correderas de vidrio durante toda su vida útil.

Los ensayos de resistencia a largo plazo demuestran la primacía de esta tecnología sobre los carros convencionales: incluso después de 40.000 desplazamientos las puertas correderas no presentan ningún indicio de desgaste.



La tecnología del carro Supra permite una carga de hasta 25 kg con 2 carros y de hasta 50 kg con 4 carros (resultado de largos ensayos en banco de pruebas).

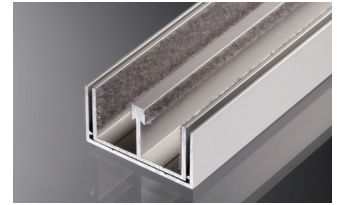

El flocado resistente al desgaste hace que las puertas se deslicen siempre con mucha suavidad y evita el "golpeteo" de las mismas.

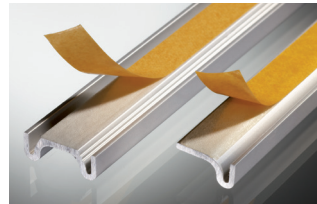

Montaje rápido
Mediante una cinta adhesiva doble cara, los carriles de rodadura Supra se montan con rapidez y sin necesidad de molestos orificios y tornillos.



El marco Supra puede presentar soluciones con un exterior realmente convincente. Con 2 componentes más se pueden realizar construcciones de marco en todo el perímetro.

SERIE SUPRA

SECCIÓN TIPO

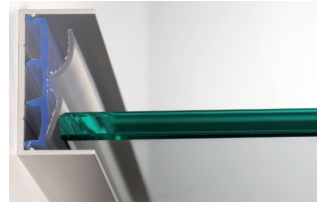
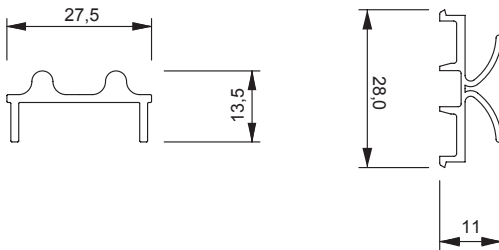

El dispositivo antipolvo y tope protector forma una zona de amortiguación óptima entre el vidrio y el metal, sellando así el interior contra el polvo.

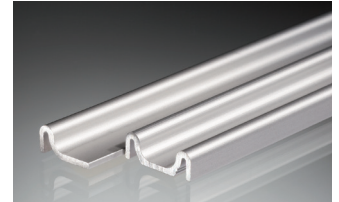

Los carriles de rodadura dobles o de una vía posibilitan estructuras de una o más hojas, ampliando así el abanico de posibilidades disponibles.

CON PERFIL MARCO

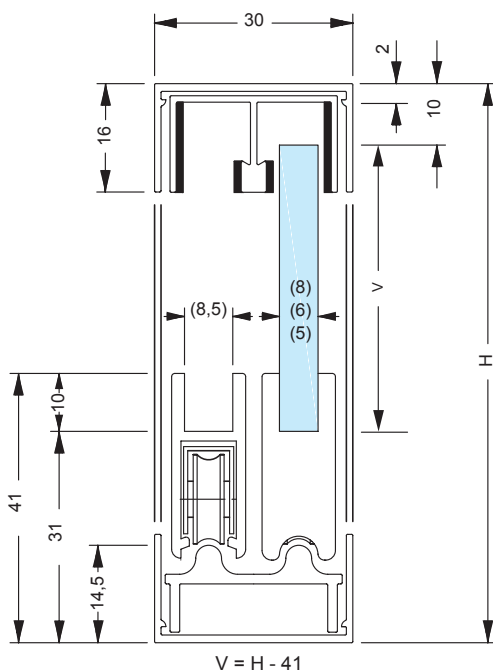

SIN PERFIL MARCO

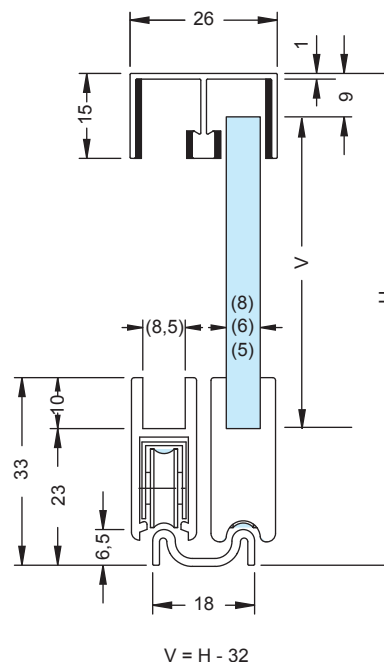

3 CARRILES

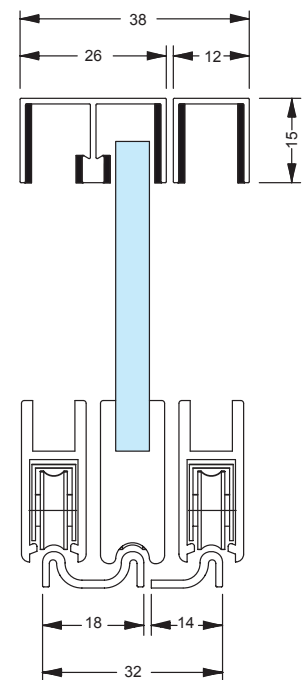



SERIE SUPRA

PERFILES

PERFIL DOBLE "U" ALUMINIO SUPERIOR FLOCADO

605020.5000.110
605020.5000.120

Acabados:

Plata mate	2500 mm	3750.25 PM
	5000 mm	3750.50 PM
Efecto inox mate	2500 mm	3750.25 IN
	5000 mm	3750.50 IN

En los perfiles de 2500 mm la longitud útil es 2460 mm
En los perfiles de 5000 mm la longitud útil es 4920 mm

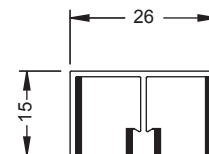
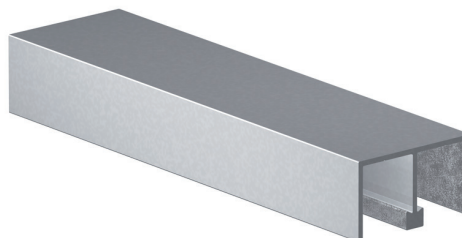

PERFIL ALUMINIO INFERIOR AUTOADHESIVO

605090.5000.110
605090.5000.120

Acabados:

Plata mate	2500 mm	3751.25 PM
	5000 mm	3751.50 PM
Efecto inox mate	2500 mm	3751.25 IN
	5000 mm	3751.50 IN

En los perfiles de 2500 mm la longitud útil es 2460 mm
En los perfiles de 5000 mm la longitud útil es 4920 mm

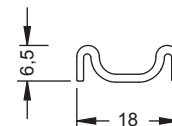

PERFIL ALUMINIO CASACA HASTA 8 mm

605040.5000.110
605040.5000.120

Acabados:

Plata mate	2500 mm	3752.25 PM
	5000 mm	3752.50 PM
Efecto inox mate	2500 mm	3752.25 IN
	5000 mm	3752.50 IN

En los perfiles de 2500 mm la longitud útil es 2460 mm
En los perfiles de 5000 mm la longitud útil es 4920 mm

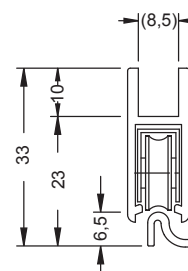
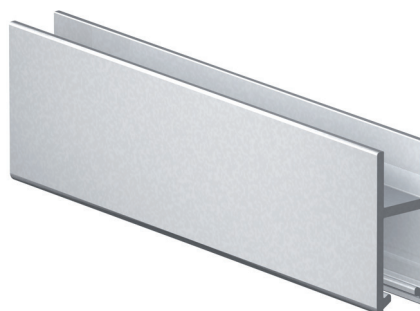

PERFIL ALUMINIO DE MARCO

606110.5000.110
606110.5000.120

Acabados:

Plata mate	2500 mm 5000 mm	3753.25 PM 3753.50 PM
Efecto inox mate	2500 mm 5000 mm	3753.25 IN 3753.50 IN

En los perfiles de 2500 mm la longitud útil es 2460 mm
En los perfiles de 5000 mm la longitud útil es 4920 mm

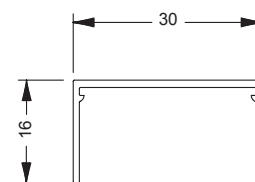
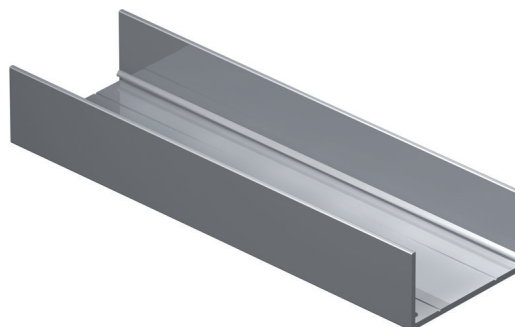

PERFIL ANTIPOLVO Y TOPE PROTECTOR

606120.5000.305

Para perfil aluminio de marco

2500 mm	3754.25
5000 mm	3754.50

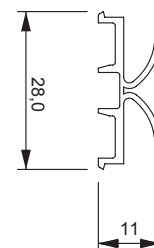
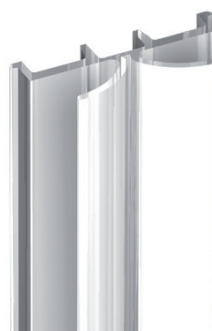

PERFIL ALUMINIO INFERIOR

606100.5000.110
606100.5000.120

Para perfil aluminio de marco

Plata mate	2500 mm 5000 mm	3755.25 PM 3755.50 PM
Efecto inox mate	2500 mm 5000 mm	3755.25 IN 3755.50 IN

En los perfiles de 2500 mm la longitud útil es 2460 mm
En los perfiles de 5000 mm la longitud útil es 4920 mm

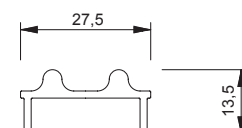
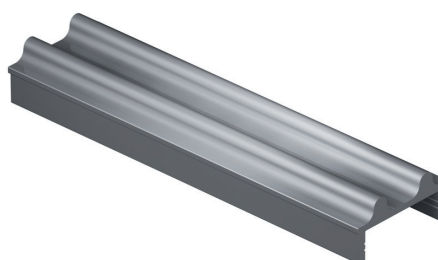



606350.5000.110
606360.5000.110

**PERFIL ANTIPOLVO
CON CEPILLO**

Acabados:

Plata mate	V 6 mm	2500 mm 5000 mm	3758.25 PM 3758.50 PM
	V 8 mm	2500 mm 5000 mm	3759.25 PM 3759.50 PM

En los perfiles de 2500 mm la longitud útil es 2460 mm
En los perfiles de 5000 mm la longitud útil es 4920 mm



**PERFIL 1 VÍA ALUMINIO SUPERIOR
FLOCADO 15 X 12 X 15 X 1 mm**

606220.5000.110

Acabados:

Plata mate	2500 mm	3756.25 PM
	5000 mm	3756.50 PM

En los perfiles de 2500 mm la longitud útil es 2460 mm
En los perfiles de 5000 mm la longitud útil es 4920 mm

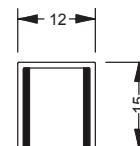
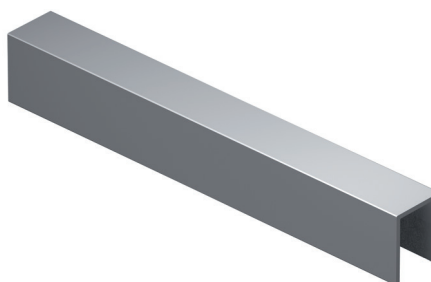

**PERFIL 1 VÍA ALUMINIO INFERIOR
AUTOADHESIVO**

606290.5000.110

Acabados:

Plata mate	2500 mm	3757.25 PM
	5000 mm	3757.50 PM

En los perfiles de 2500 mm la longitud útil es 2460 mm
En los perfiles de 5000 mm la longitud útil es 4920 mm

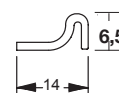

SERIE SUPRA

COMPONENTES

CARRO CON RODAMIENTO DE BOLAS DE ACERO CON REVESTIMIENTO POLIMÉRICO

605050.0000.440

Peso máximo con 2 carros: 25 kg
Peso máximo con 4 carros: 50 kg

3760

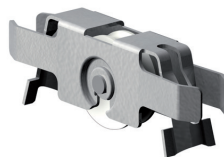

TAPA FINAL PARA CASACA HASTA 8 mm

605071.0000.610
605071.0000.620

Acabados:

Plata mate	3761 PM
Efecto inox mate	3761 IN

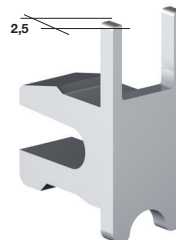

JUNTA DE INSERCIÓN PARA CASACA

606320.0000.305
606310.0000.305

Se sirve por metros

Vidrio 5 mm	3762
Vidrio 6 mm	3763

*Sin junta de inserción para vidrio de 8 mm

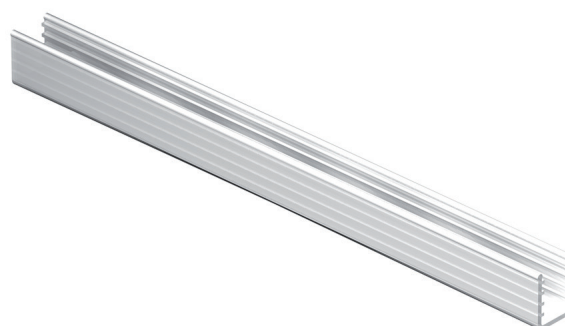

HORQUILLA DE MONTAJE DEL CARRO

606400.0000.000

Para montaje de carro con rodamiento ref: 3760

3764



AMORTIGUADOR FIN DE CARRERA Y SEGURO ANTIDENGANCHE

606420.0000.305

Hasta vidrio de 8 mm

3765

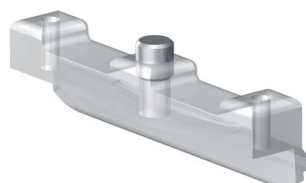

PROTECTOR ANTIVIBRACIÓN Y SEGURO ANTIDENGANCHE

606410.0000.305

Hasta vidrio de 6 mm

3766

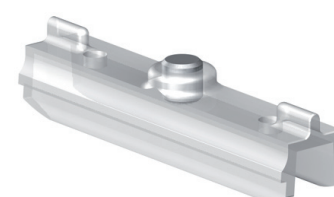

SERIE ROBUSTUS

PERFILES

PERFIL DOBLE "U" ALUMINIO SUPERIOR FLOCADO

610020.5000.110
610020.5000.120

Acabados:

Plata mate	2500 mm 5000 mm	3770.25 PM 3770.50 PM
Efecto inox mate	2500 mm 5000 mm	3770.25 IN 3770.50 IN

En los perfiles de 2500 mm la longitud útil es 2460 mm
En los perfiles de 5000 mm la longitud útil es 4920 mm

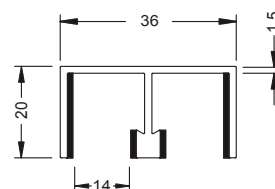
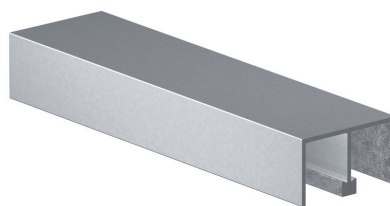

PERFIL ALUMINIO INFERIOR

610090.5000.110
610090.5000.120

Acabados:

Plata mate	2500 mm 5000 mm	3771.25 PM 3771.50 PM
Efecto inox mate	2500 mm 5000 mm	3771.25 IN 3771.50 IN

En los perfiles de 2500 mm la longitud útil es 2460 mm
En los perfiles de 5000 mm la longitud útil es 4920 mm

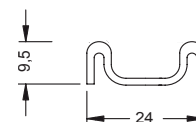

PERFIL ALUMINIO CASACA HASTA 12,76 mm

610040.5000.110
610040.5000.120

Acabados:

Plata mate	2500 mm 5000 mm	3772.25 PM 3772.50 PM
Efecto inox mate	2500 mm 5000 mm	3772.25 IN 3772.50 IN

En los perfiles de 2500 mm la longitud útil es 2460 mm
En los perfiles de 5000 mm la longitud útil es 4920 mm

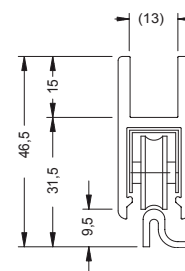
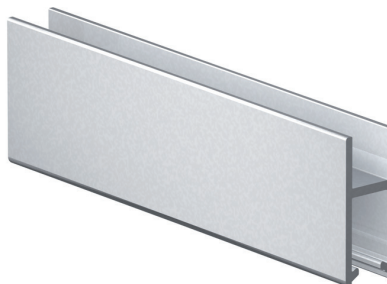

PERFIL ALUMINIO DE MARCO

610110.5000.110
610110.5000.120

Acabados:

Plata mate	2500 mm 5000 mm	3773.25 PM 3773.50 PM
Efecto inox mate	2500 mm 5000 mm	3773.25 IN 3773.50 IN

En los perfiles de 2500 mm la longitud útil es 2460 mm
En los perfiles de 5000 mm la longitud útil es 4920 mm

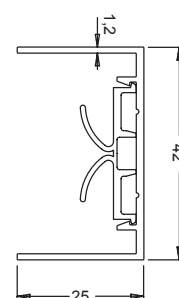



**PERFIL ANTIPOLVO Y TOPE
PROTECTOR**

Para perfil aluminio de marco

Acabados:

2500 mm	3754.25
5000 mm	3754.50

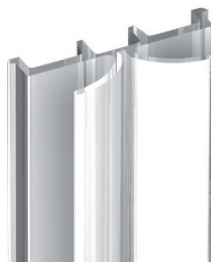

606120.5000.305

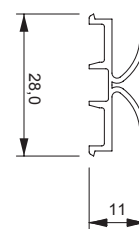

**PERFIL ANTIPOLVO
CON CEPILLO**

Para Vidrio 10 mm

Acabados:

2500 mm	3778.25 PM
5000 mm	3778.50 PM

En los perfiles de 2500 mm la longitud útil es 2460 mm
En los perfiles de 5000 mm la longitud útil es 4920 mm



610370.5000.110

SERIE ROBUSTUS

COMPONENTES

**CARRO CON RODAMIENTO DE BOLAS DE
ACERO CON REVESTIMIENTO POLIMÉRICO**

Peso máximo con 2 carros: 70 kg

Peso máximo con 4 carros: 140 kg

3780

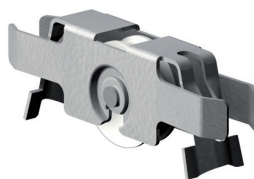

610050.0000.440

**TAPA FINAL PARA CASACA
HASTA 12,76 mm**

Acabados:

Plata mate	3781 PM
Efecto inox mate	3781 IN

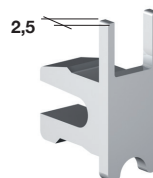

610070.0000.610
610070.0000.620

**JUNTA DE INSERCIÓN
PARA CASACA**

Se sirve por metros

Para vidrio de 10 mm

3782

Sin junta de inserción para vidrios de 12 y 12,76 mm

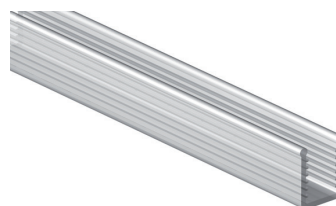

610320.0000.305

**HORQUILLA DE MONTAJE
DEL CARRO**

3784



610400.0000.000

**AMORTIGUADOR FIN DE CARRERA
Y SEGURO ANTIDENGANCHE**

Hasta vidrio de 12 mm

3785

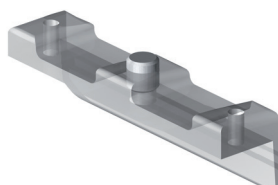

610420.0000.305

SISTEMAS SECURA

SECURA

Es una cerradura de seguridad para puertas correderas de vidrio.

Su construcción patentada ofrece una seguridad máxima y protege contra las manipulaciones: no es posible separar las hojas a la fuerza, ni sacarlas del marco mediante palanca ni por presión. La estructura modular se compone de la cerradura de seguridad, del cerradero y del cilindro interior intercambiable con muy diversas configuraciones de cierre y facilita un montaje tan sencillo como rápido.

En combinación con los perfiles Vitris se pueden crear así soluciones integradas de gran valor estético para la decoración de interiores.

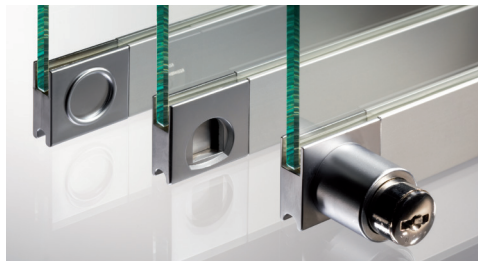

Uñero, cerradero y cerradura de gran atractivo estético, armonizando en medidas y diseño con los perfiles. (Ver esquema A)



La Cerradura embutida avala una seguridad máxima e impide la separación forzosa de las hojas. (Ver esquema B)



Construcción a salvo de manipulaciones. La construcción especial con superficie moleteada impide que la carcasa de la cerradura pueda girarse en el vidrio, aportando más seguridad al sistema. (Ver esquema B)



El cilindro interior de uso universal es idóneo para todos los tipos de cerradura Secura, permitiendo combinaciones tanto iguales como diferentes. El cilindro interior se puede cambiar fácilmente. (Ver esquema A)

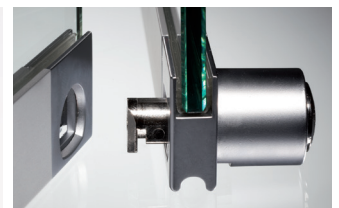

En el mecanismo patentado de pestillo de seguridad Secura, un bulón en forma de L integrado en la hoja delantera se encaja en el cerradero de la hoja posterior, evitando así la separación forzosa de las dos hojas. (A)

SECCIÓN TIPO

MONTAJE CON TAPAS FINALES

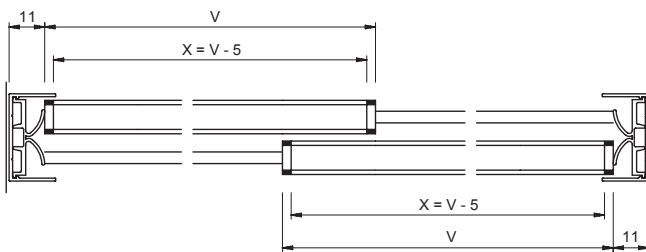

MONTAJE CON UÑEROS INTEGRADOS

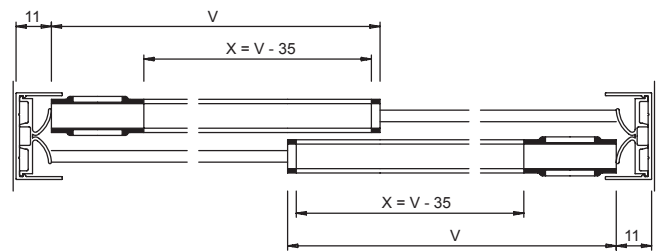

*Croquis válidos para los Sistemas SUPRA y ROBUSTUS

ESQUEMA B

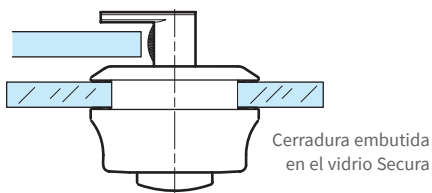

ESQUEMA A

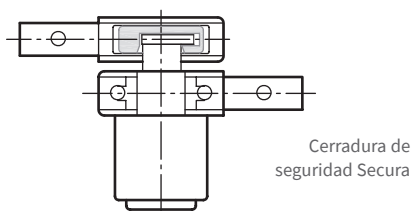

MONTAJE CON CERRADURA DE SEGURIDAD Y CERRADERO

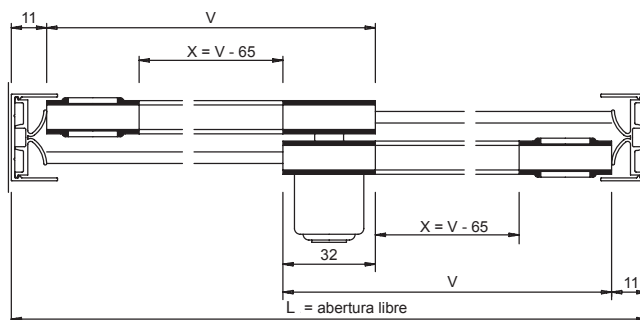

Solape: 32 mm
Si L = abertura libre es un número impar, entonces redondear a la baja al número par más cercano
X = longitud del perfil
V = ancho del vidrio
$$V = \frac{(L - 22) + 32}{2}$$



SISTEMAS SECURA

COMPONENTES

UÑERO INTEGRADO REVERSIBLE SUPRA

Hasta vidrio de 8 mm

Acabados:

Plata mate	3767 PM
Efecto inox mate	3767 IN

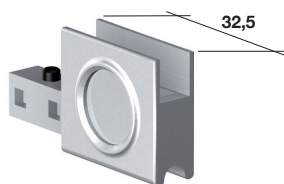

606450.0000.610
606450.0000.620

CERRADURA DE SEGURIDAD REVERSIBLE SUPRA SIN CILINDRO

Hasta vidrio de 8 mm

Necesario cerradero

Acabados:

Plata mate	3768 PM
Efecto inox mate	3768 IN

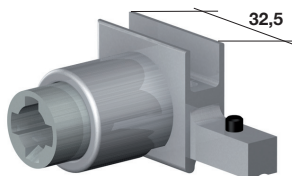

606620.0002.410
606620.0002.620

CERRADERO REVERSIBLE SUPRA

Hasta vidrio de 8 mm

Acabados:

Plata mate	3769 PM
Efecto inox mate	3769 IN

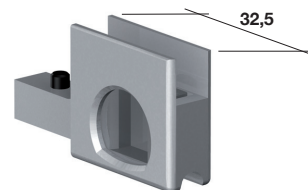

606600.0000.410
606600.0000.620

CERRADURA DE SEGURIDAD REVERSIBLE ROBUSTUS SIN CILINDRO

Hasta vidrio de 12,76 mm

Necesario cerradero

Acabados:

Plata mate	3788 PM
Efecto inox mate	3788 IN

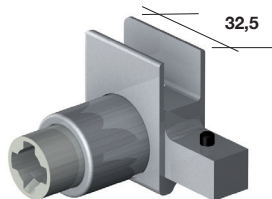

610620.0002.410
610620.0002.620

UÑERO INTEGRADO REVERSIBLE ROBUSTUS

Hasta vidrio de 12,76 mm

Acabados:

Plata mate	3787 PM
Efecto inox mate	3787 IN

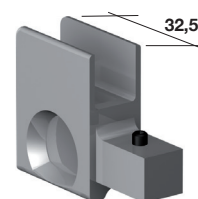

610450.0000.410
610450.0000.620

CERRADERO REVERSIBLE ROBUSTUS

Hasta vidrio de 12,76 mm

Acabados:

Plata mate	3789 PM
Efecto inox mate	3789 IN

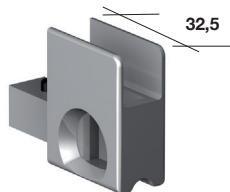

610600.0000.410
610600.0000.620

CILINDRO INTERIOR INTERCAMBIABLE PARA SUPRA Y ROBUSTUS

Incluye 2 llaves planas, reversibles no dentadas

Acabados:

Zinc niquelado	Llaves diferentes	3790
	Llaves iguales	3790.1



606633.0000.415
606632.0000.415

LLAVE DE DESMONTAJE DE CILINDRO

Para SUPRA y ROBUSTUS

3792



606640.0000.415

CERRADURA EMBUTIDA REVERSIBLE SUPRA SIN CILINDRO

Hasta vidrio de 8 mm

Taladro Ø 30 mm

Acabados:

Plata mate	3793 PM
------------	----------------



620220.0002.610

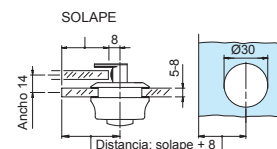

MODELOS DURA Y DURUS

NOVEDAD

DURA/DURUS

Dura y Durus son herrajes deslizantes de aluminio para cristales de hasta 4 mm de espesor (Dura) o de hasta 6 mm de espesor (Durus).

Se emplean en hojas de cristal de poco peso que se deslizan sobre piezas intercaladas de plástico de color adaptado al herraje.

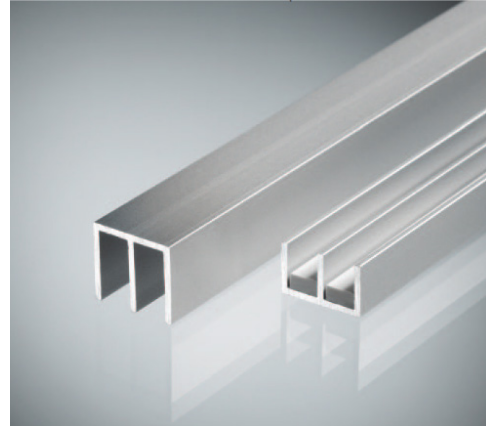

SECCIÓN TIPO

DURA

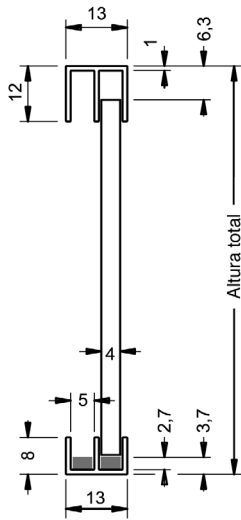

DURUS

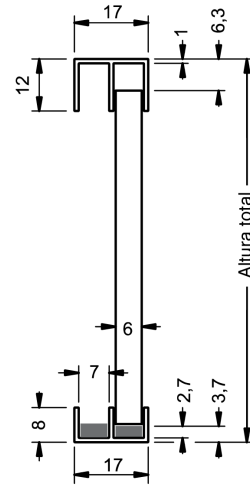

MODELOS DURA

PERFILES

PERFIL GUÍA DOBLE

Cubierto con una lámina de protección hasta un espesor del cristal de 4 mm

Acabados:

Plata mate	2500 mm	3743.25 PM
	5000 mm	3743.50 PM

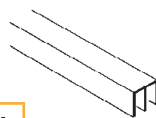

619 010.5000.110

CARRIL DOBLE DE DESLIZAMIENTO

Cubierto con una lámina de protección

Acabados:

Plata mate	2500 mm	3744.25 PM
	5000 mm	3744.50 PM



619 020.5000.110

PIEZA INTERCALADA DE PLÁSTICO

Longitud : 2.500 mm

3745.25



619 030.2500.315

MODELOS DURUS

PERFILES

PERFIL GUÍA DOBLE

Cubierto con una lámina de protección hasta un espesor del cristal de 6 mm

Acabados:

Plata mate	2500 mm	3746.25 PM
	5000 mm	3746.50 PM

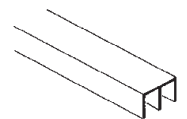

619 110.5000.110

CARRIL DOBLE DE DESLIZAMIENTO

Cubierto con una lámina de protección

Acabados:

Plata mate	2500 mm	3747.25 PM
	5000 mm	3747.50 PM

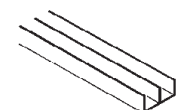

619 120.5000.110

PIEZA INTERCALADA DE PLÁSTICO

Longitud : 2.500 mm

3748.25



619 130.2500.315



SISTEMAS PENDA /BIPENDA

NOVEDAD

PENDA/BIPENDA

La opción con un riel (Penda) y doble riel (Bipenda) colgante-co-
redizo es el sistema adecuado para espesores de vidrio hasta
8 mm. El modular sistema se
compone de raíles, perfiles
colgantes, perfiles de cubierta,
guías inferiores y accesorios.

La alta calidad de la tecnología
de rodillos con un oculto
sistema de rodillos (máx. 50 kg
con 4 rodillos) y las ventajas del
montaje son los mismos que los
del Supra. Ideal para todos los
usos que requieran una base
sin herrajes o que no se puede
mecanizar (p. mostradores
públicos, parquet).

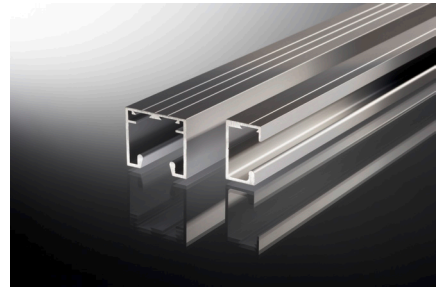
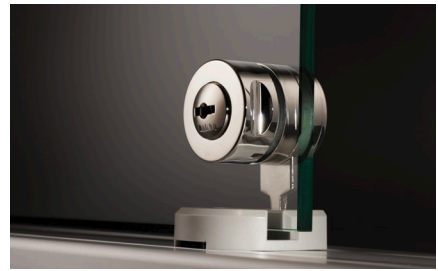

PENDA



BIPENDA



SECCIÓN TIPO

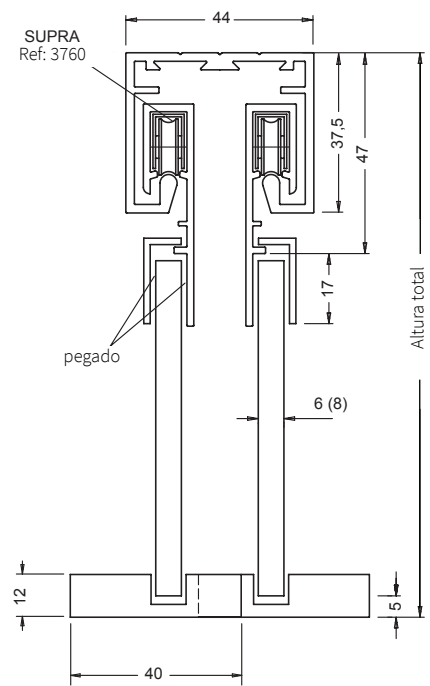
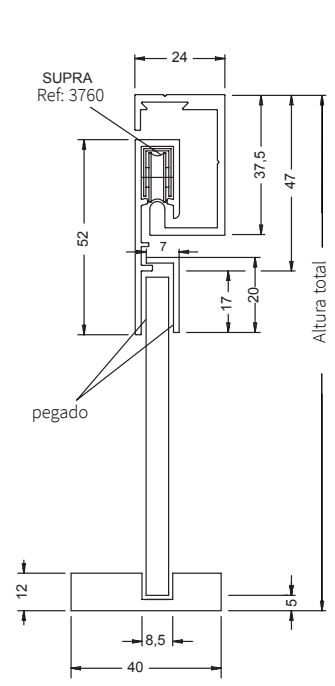

SISTEMAS PENDA /BIPENDA

PERFILES

615 010.5000.110

PERFIL PENDA

Para vidrio de 6/8 mm

Con 2 cojinetes 25 kg

Con 4 Cojinetes 50 kg

Acabados:

Plata mate	2500 mm	2901.25 PM
	5000 mm	2901.50 PM

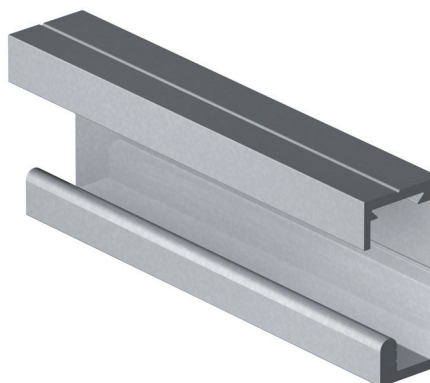

615 020.5000.110

PERFIL BIPENDA

Para vidrio de 6/8 mm

Con 2 cojinetes 25 kg

Con 4 Cojinetes 50 kg

Acabados:

Plata mate	2500 mm	2902.25 PM
	5000 mm	2902.50 PM

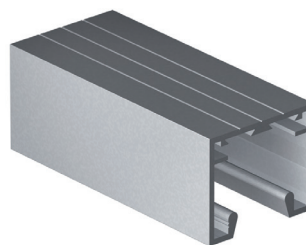

615 030.5000.110

PERFIL AÉREOSe requiere de pegado con silicona o
pegamento al vidrio**Acabados:**

Plata mate	2500 mm	2903.25 PM
	5000 mm	2903.50 PM

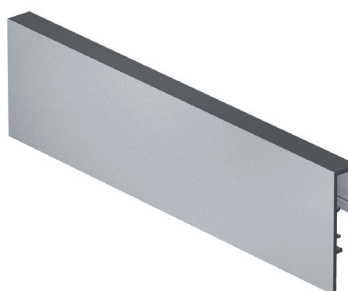

615 040.5000.110

PERFIL TAPASe requiere de pegado con silicona
o pegamento al vidrio**Acabados:**

Plata mate	2500 mm	2900.25 PM
	5000 mm	2900.50 PM

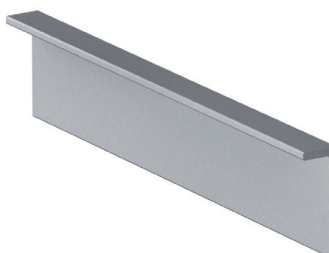



SISTEMAS PENDA /BIPENDA

COMPONENTES

NOVEDAD

TAPA FINAL
EMBELLECEDORA

615 70.0000.610

2906 PM

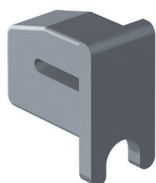

TOPE FINAL
PENDE/BIPENDE

615 80.0000.870

2903 PM

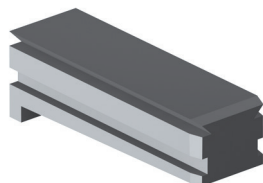

GUIADOR
CERRADERO

615 100.0000.610

2904 PM

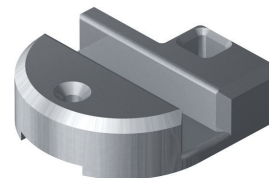

CARRO CON
RODAMIENTO DE
BOLAS

605 50.0000.440

3760

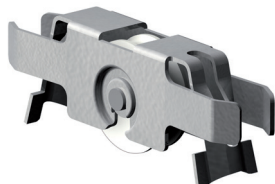

CILINDRO CERRADURA
SECURA

606 630.0000.415

3790

LLAVES IGUALES

3790.1



CERRADURA
PENDE/BIPENDE

620 420.0002.415

Taladro \varnothing 26mm

2905 PM

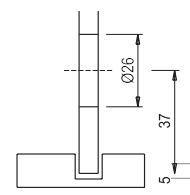
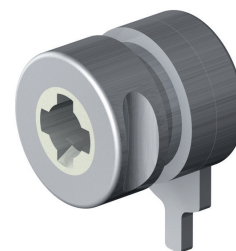

HORQUILLA
DE MONTAJE
DEL CARRO

606400.0000.000

3764



AMORTIGUADOR
FIN DE CARRERA
Y SEGURO
ANTIDISENGANCHE

606420.0000.305

Hasta vidrio de 8 mm

3765

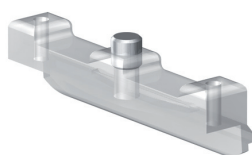

PROTECTOR
ANTIVIBRACIÓN
Y SEGURO
ANTIDISENGANCHE

606410.0000.305

Hasta vidrio de 6 mm

3766



SISTEMA DE SOPORTE DE ESTANTERÍA

NOVEDAD

El soporte de estantería de la barra de la ranura del sistema Vitris, hecho de extrusionado perfiles de aluminio, es un producto atractivo y de gran presentación. Es igualmente adecuado para estantes de vidrio y madera.

Los soportes simplemente se insertan en el frontal de las barras y puede ser colocado con precisión debido a una ranura de 25 mm.

El soporte tiene 6 profundidades de 150-400 mm en pasos de 50 mm, que producen un alto grado de variedad con respecto a la presentación y posibilidades.



PERFILES

PERFIL CREMALLERA

Acabados:

2500 mm	3988.25 PM
5000 mm	3988.50 PM



640 010.5000.110

PERFIL CREMALLERA PARA EMPOTRAR

Acabados:

2500 mm	3989.25 PM
5000 mm	3989.50 PM



640 030.5000.110

COMPONENTES

SOPORTE CARTELA

Acabados:

150 mm	3990.15 PM
200 mm	3990.20 PM
250 mm	3990.25 PM
300 mm	3990.30 PM
350 mm	3990.35 PM
400 mm	3990.40 PM



640 050.150.110
640 050.200.110
640 050.250.110
640 050.300.110
640 050.350.110
640 050.400.110

VENTOSA PLÁSTICO PARA SOPORTE VIDRIO

3991

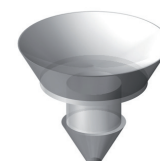

640 090.0000.305



SERIE STEL

AISI-304

STEL INOX BAÑO

ELEGANCIA SIN CONTRASTES EN TU BAÑO, CARÁCTER DE ACERO, EQUILIBRIO EN LAS FORMAS

Simplicidad y pureza. Dos palabras estrechamente ligadas al acero y al cristal, que debidamente combinados se transforman en elegancia y armonía.

MÍNIMO DETALLE, MÁXIMA EXPRESIÓN

Mampara de baño en acero inoxidable de alta calidad, disponible en varios acabados y con la posibilidad de personalizarlo a tu gusto.



Ver vídeo demostrativo.
www.vitrum.es



SERIE STEL INOX

KITS

AISI-304

KIT 1
MAMPARA CORREDERA ENTRE DOS PAREDES

Una hoja corredera y una fija

Apertura hacia la izquierda o hacia la derecha

Longitud: 2000 mm

Peso máximo de la puerta: 30 kg

Juntas de estanqueidad incluidas

(ref. 1933.CD - ref. 1946.BC)

Pomo y guiador incluidos

Acabados:

Inox brillo	2730.K1 IB
Inox mate	2730.K1 IM
Negro mate	2730.K1 NE

*Para otros acabados, consúltanos

*Para otras medidas, consúltanos

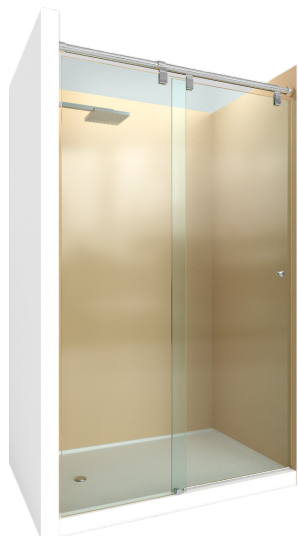
KIT 2
MAMPARA CORREDERA EN ÁNGULO DE 90°

Dos hojas correderas y dos fijas a 90°

Peso máximo de cada puerta: 20 kg

Juntas de estanqueidad incluidas

(ref. 1933.CD - ref. 1961.BC)

Pomo y guiador incluidos

Acabados:

1000 X 1000	Inox brillo Inox mate Negro mate	2730.K2 IB 2730.K2 IM 2730.K2 NE
1200 x 800 Derecha	Inox brillo Inox mate Negro mate	2730.K2D IB 2730.K2D IM 2730.K2D NE
800 x 1200 Izquierda	Inox brillo Inox mate Negro mate	2730.K2I IB 2730.K2I IM 2730.K2I NE
1500 x 1000 Derecha	Inox brillo Inox mate Negro mate	2730.K2.1D IB 2730.K2.1D IM 2730.K2.1D NE
1000 x 1500 Izquierda	Inox brillo Inox mate Negro mate	2730.K2.1I IB 2730.K2.1I IM 2730.K2.1I NE

*Para otros acabados, consúltanos

*Para otras medidas, consúltanos

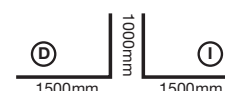



KIT 3

MAMPARA CORREDERA EN ÁNGULO DE 90°

Una hoja corredera y dos fijas a 90°

Peso máximo de la puerta: 30 kg

Juntas de estanqueidad incluidas

(ref. 1933.CD - ref. 1961.BC)

Pomo y guiador incluidos

Acabados:

1000 X 1000	Inox brillo Inox mate Negro mate	2730.K3 IB 2730.K3 IM 2730.K3 NE
1200 x 800 Derecha	Inox brillo Inox mate Negro mate	2730.K3D IB 2730.K3D IM 2730.K3D NE
800 x 1200 Izquierda	Inox brillo Inox mate Negro mate	2730.K3I IB 2730.K3I IM 2730.K3I NE
1500 x 1000 Derecha	Inox brillo Inox mate Negro mate	2730.K3.1D IB 2730.K3.1D IM 2730.K3.1D NE
1000 x 1500 Izquierda	Inox brillo Inox mate Negro mate	2730.K3.1I IB 2730.K3.1I IM 2730.K3.1I NE

*Para otros acabados, consúltanos

*Para otras medidas, consúltanos

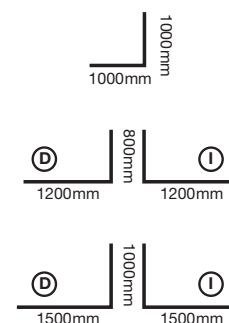

KIT 4

MAMPARA CORREDERA ENTRE DOS PAREDES

Dos hojas correderas y dos fijas

Longitud: 2000 mm

Peso máximo de cada puerta: 20 kg

Juntas de estanqueidad incluidas

(ref. 1933.CD - ref. 1960.BC)

Pomo y guiador incluidos

Acabados:

Inox brillo	2730.K4 IB
Inox mate	2730.K4 IM
Negro mate	2730.K4 NE

*Para otros acabados, consúltanos

*Para otras medidas, consúltanos



KIT 5 MAMPARA CORREDERA ENTRE PARED Y FIJO DE VIDRIO

Una hoja corredera y dos fijas a 90°
 Longitud: 2000 mm
 Peso máximo de la puerta: 30 kg
 Juntas de estanqueidad incluidas
 (ref. 1933.CD - ref. 1946.BC)
 Pomo y guiador incluidos

Acabados:

Inox brillo	2730.K5 IB
Inox mate	2730.K5 IM
Negro mate	2730.K5 NE

*Para otros acabados, consúltanos
 *Para otras medidas, consúltanos



Ref. **681.5 IB/IM**

Taladro Ø 10 mm
 al fijo en ángulo de 90°

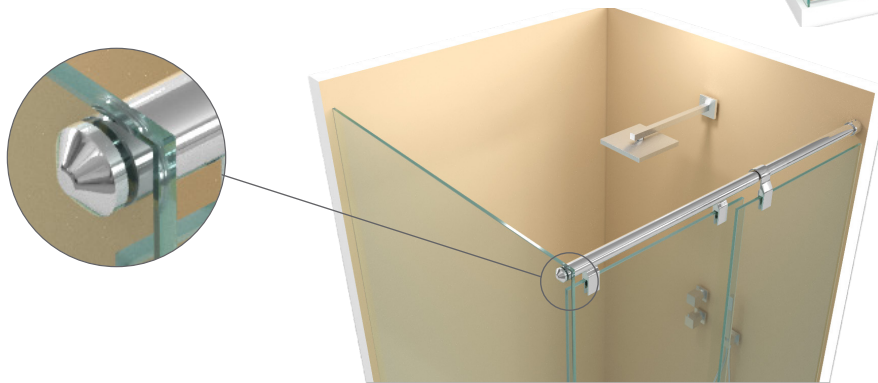

KIT 6 MAMPARA CORREDERA ENTRE DOS PAREDES

Una hoja corredera y dos fijas
 Longitud: 2000 mm
 Peso máximo de la puerta: 30 kg
 Juntas de estanqueidad incluidas
 (ref. 1933.CD)
 Pomo y guiador incluidos

Acabados:

Inox brillo	2730.K6 IB
Inox mate	2730.K6 IM
Negro mate	2730.K6 NE

*Para otros acabados, consúltanos
 *Para otras medidas, consúltanos

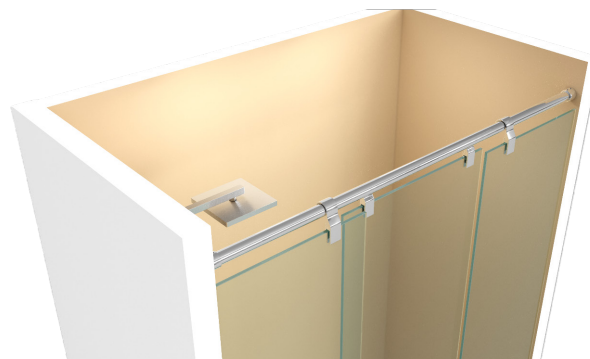
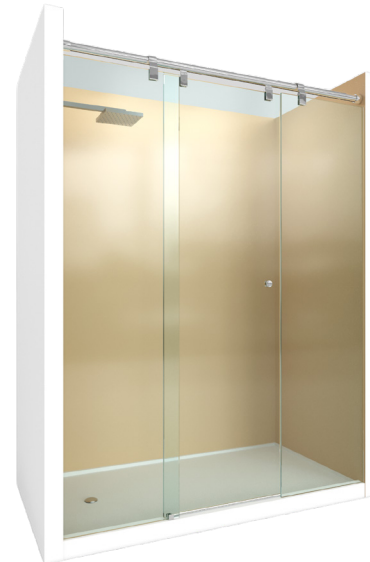



SERIE STEL INOX

COMPONENTES

AISI-304

TUBO GUÍA

Acabados:

2000 mm	Inox brillo Inox mate	2730.2 IB 2730.2 IM
3000 mm	Inox brillo Inox mate	2730.3 IB 2730.3 IM

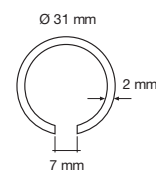
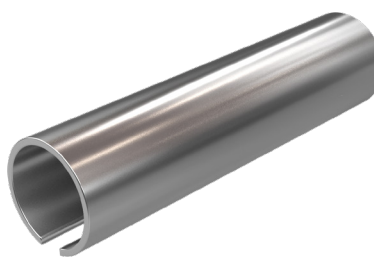

PINZA CORREDERA

Taladro Ø 12 mm
Incluye casquillo excéntrico interior para regular la puerta en altura.

Acabados:

Inox brillo	680.1 IB
Inox mate	680.1 IM

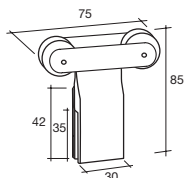

PINZA FIJO

Acabados:

Inox brillo	680.2 IB
Inox mate	680.2 IM

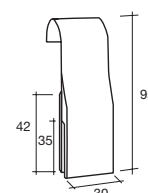

FIJACIÓN FRONTAL PARED

Acabados:

Inox brillo	681 IB
Inox mate	681 IM

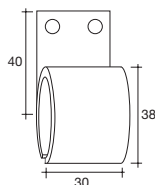

FIJACIÓN TUBO PARED

Acabados:

Inox brillo	681.1 IB
Inox mate	681.1 IM

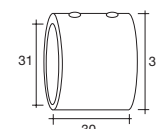

FIJACIÓN PARED

Acabados:

681.2

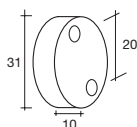

FRENO CORREDERA

Acabados:

681.4

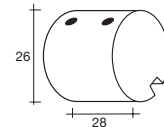

ADAPTADOR A FIJO LATERAL

Taladro Ø 10 mm

Acabados:

Inox brillo	681.5 IB
Inox mate	681.5 IM



UNIÓN ENT

Acabados:

Inox brillo	681.7 IB
Inox mate	681.7 IM

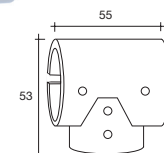

GUIADOR SUELO

Acabados:

Inox brillo	683 IB
Inox mate	683 IM

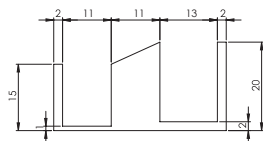
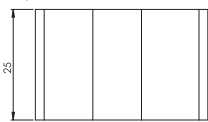
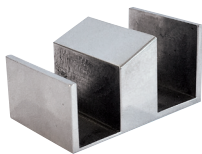

GUIADOR CON RODAMIENTOS

Acabados:

Inox brillo	683.1 IB
Inox mate	683.1 IM



TUBO 10X10

Longitud: 1000 mm

Para colocar en la base de la mampara, impidiendo así la salida de agua.

Acabados:

Inox brillo	684 IB
Inox mate	684 IM

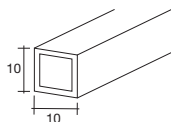

EMBELLECEDOR

Incluidos en los kits nº 1/3/5/6.

Acabados:

Inox brillo	684.1 IB
Inox mate	684.1 IM



EMBELLECEDOR 90°

Incluidos en los kits nº 2

Acabados:

Inox brillo	684.2 IB
Inox mate	684.2 IM

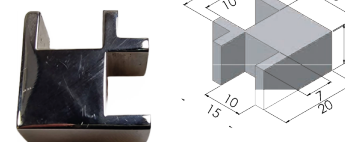

FIJACIÓN TUBO PARED REGULABLE

Acabados:

Inox brillo	681.6 IB
Inox mate	681.6 IM

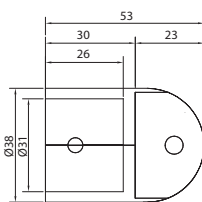
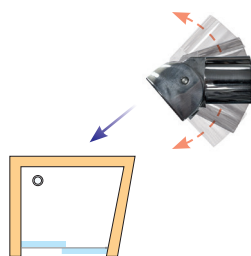

TAPÓN PARA TUBO GUÍA

Acabados:

Inox brillo	681.8 IB
Inox mate	681.8 IM

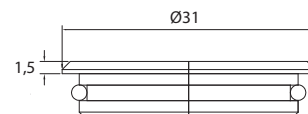
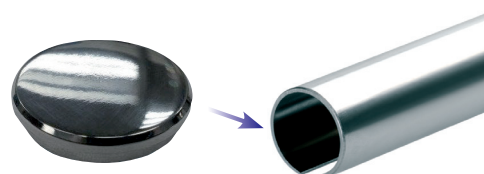

TIRADOR DOBLE

Ø 28 mm

Taladro Ø 10 mm

Acabados:

Inox brillo	682 IB
Inox mate	682 IM

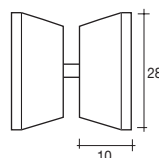

UTILLAJE PARA REMACHES

Para facilitar la instalación de la pinza fijo ref. 680.2 en el tubo guía

Acabados:

689

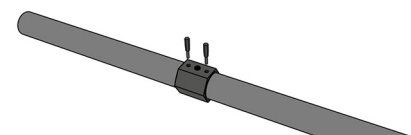
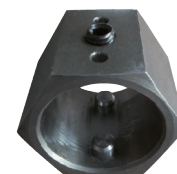



SERIE STEL Q

AISI-304

NOVEDAD

STEL Q

Nuevo modelo derivado de la STEL redonda pero en esta ocasión en cuadrado. Viene con mejoras respecto a la original siendo mas fácil de montar y con unos nuevos rodamientos que hacen que la hoja corra con mayor suavidad.

ELEGANTE, MINIMALISTA Y CON LINEAS QUE MARCAN LA DIFERENCIA

Mampara de baño en acero inoxidable de alta calidad, disponible en varios acabados y con la posibilidad de personalizarlo a tu gusto.



Ver vídeo demostrativo. www.vitrum.es



SERIE STEL Q

KITS

AISI-304

NOVEDAD
KIT 1
MAMPARA CORREDERA ENTRE DOS PAREDES

Una hoja corredera y una fija

Apertura hacia la izquierda o hacia la derecha

Longitud: 2000 mm

Peso máximo de la puerta: 30 kg

Juntas de estanqueidad incluidas

(ref. 1933.CD - ref. 1946.BC)

Pomo y guiador incluidos

Acabados:

Inox brillo	2730.K1Q IB
Inox mate	2730.K1Q IM
Negro mate	2730.K1Q NE

*Para otros acabados, consúltanos

*Para otras medidas, consúltanos

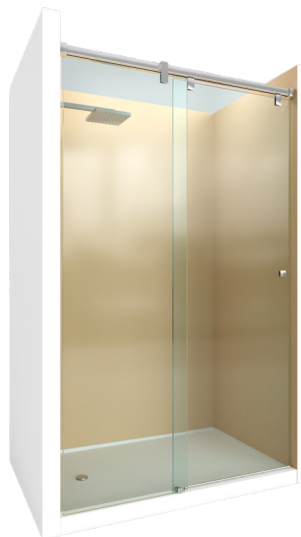
KIT 2
MAMPARA CORREDERA EN ÁNGULO DE 90°

Dos hojas correderas y dos fijas a 90°

Peso máximo de cada puerta: 20 kg

Juntas de estanqueidad incluidas

(ref. 1933.CD - ref. 1961.BC)

Pomo y guiador incluidos

Acabados:

1000 X 1000	Inox brillo Inox mate Negro mate	2730.K2Q IB 2730.K2Q IM 2730.K2Q NE
1200 x 800 Derecha	Inox brillo Inox mate Negro mate	2730.K2DQ IB 2730.K2DQ IM 2730.K2DQ NE
800 x 1200 Izquierda	Inox brillo Inox mate Negro mate	2730.K2IQ IB 2730.K2IQ IM 2730.K2IQ NE
1500 x 1000 Derecha	Inox brillo Inox mate Negro mate	2730.K2.1DQ IB 2730.K2.1DQ IM 2730.K2.1DQ NE
1000 x 1500 Izquierda	Inox brillo Inox mate Negro mate	2730.K2.1IQ IB 2730.K2.1IQ IM 2730.K2.1IQ NE

*Para otros acabados, consúltanos

*Para otras medidas, consúltanos

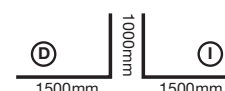



SERIE STEL Q KITS AISI-304 **NOVEDAD**

KIT 3 MAMPARA CORREDERA EN ÁNGULO DE 90°

Una hoja corredera y dos fijas a 90°

Peso máximo de la puerta: 30 kg

Juntas de estanqueidad incluidas

(ref. 1933.CD - ref. 1961.BC)

Pomo y guiador incluidos

Acabados:

1000 X 1000	Inox brillo Inox mate Negro mate	2730.K3Q IB 2730.K3Q IM 2730.K3Q NE
1200 x 800 Derecha	Inox brillo Inox mate Negro mate	2730.K3DQ IB 2730.K3DQ IM 2730.K3DQ NE
800 x 1200 Izquierda	Inox brillo Inox mate Negro mate	2730.K3IQ IB 2730.K3IQ IM 2730.K3IQ NE
1500 x 1000 Derecha	Inox brillo Inox mate Negro mate	2730.K3.1DQ IB 2730.K3.1DQ IM 2730.K3.1DQ NE
1000 x 1500 Izquierda	Inox brillo Inox mate Negro mate	2730.K3.1IQ IB 2730.K3.1IQ IM 2730.K3.1IQ NE



*Para otros acabados, consúltanos

*Para otras medidas, consúltanos

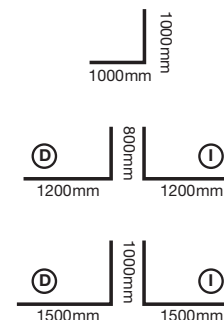

KIT 4 MAMPARA CORREDERA ENTRE DOS PAREDES

Dos hojas correderas y dos fijas

Longitud: 2000 mm

Peso máximo de cada puerta: 20 kg

Juntas de estanqueidad incluidas

(ref. 1933.CD - ref. 1960.BC)

Pomo y guiador incluidos

Acabados:

Inox brillo	2730.K4Q IB
Inox mate	2730.K4Q IM
Negro mate	2730.K4Q NE

*Para otros acabados, consúltanos

*Para otras medidas, consúltanos



KIT 5

MAMPARA CORREDERA ENTRE PARED Y FIJO DE VIDRIO

Una hoja corredera y dos fijas a 90°

Longitud: 2000 mm

Peso máximo de la puerta: 30 kg

Juntas de estanqueidad incluidas

(ref. 1933.CD - ref. 1946.BC)

Pomo y guiador incluidos

Acabados:

Inox brillo	2730.K5Q IB
Inox mate	2730.K5Q IM
Negro mate	2730.K5Q NE

*Para otros acabados, consúltanos

*Para otras medidas, consúltanos

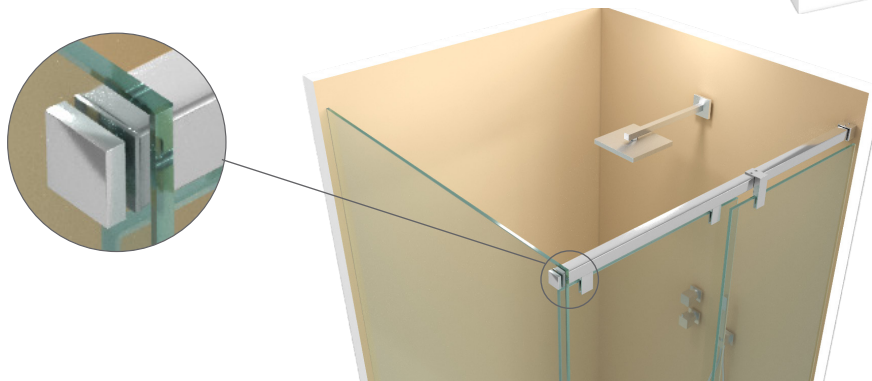

KIT 6

MAMPARA CORREDERA ENTRE DOS PAREDES

Una hoja corredera y dos fijas

Longitud: 2000 mm

Peso máximo de la puerta: 30 kg

Juntas de estanqueidad incluidas

(ref. 1933.CD)

Pomo y guiador incluidos

Acabados:

Inox brillo	2730.K6Q IB
Inox mate	2730.K6Q IM
Negro mate	2730.K6Q NE

*Para otros acabados, consúltanos

*Para otras medidas, consúltanos

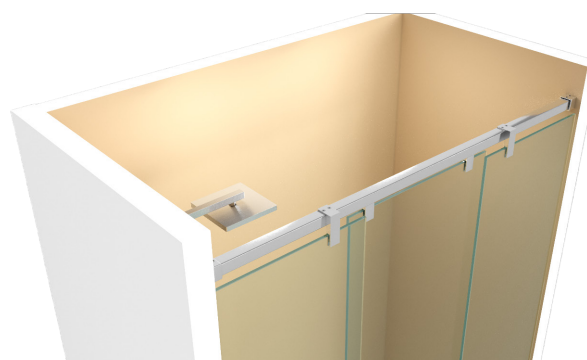
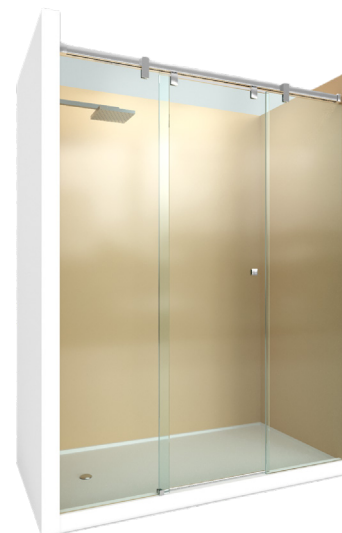



SERIE STEL Q

COMPONENTES

AISI-304

NOVEDAD

TUBO GUÍA

Acabados:

2000 mm	Inox brillo Inox mate	2730.2Q IB 2730.2Q IM
3000 mm	Inox brillo Inox mate	2730.3Q IB 2730.3Q IM

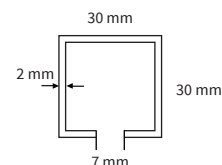

PINZA CORREDERA

Taladro Ø 12 mm
Incluye casquillo excéntrico interior para regular la puerta en altura.



Acabados:

Inox brillo	680.1Q IB
Inox mate	680.1Q IM

PINZA FIJO

Acabados:

Inox brillo	680.2Q IB
Inox mate	680.2Q IM

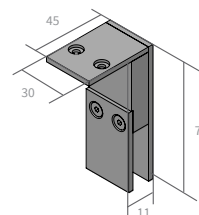

FIJACIÓN FRONTAL PARED

Acabados:

Inox brillo	681Q IB
Inox mate	681Q IM

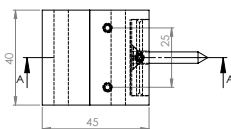
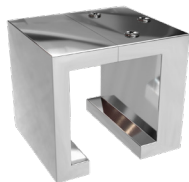

FIJACIÓN TUBO PARED

Acabados:

Inox brillo	681.1Q IB
Inox mate	681.1Q IM

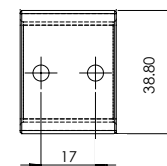

FIJACIÓN PARED

Acabados:

681.2Q

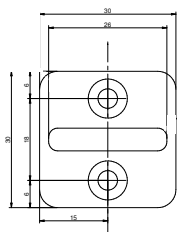
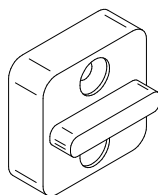

FRENO CORREDERA

Acabados:

681.4Q

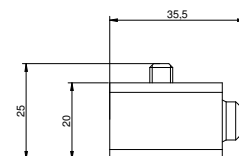
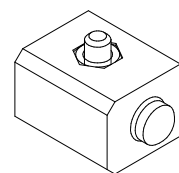

ADAPTADOR A FIJO LATERAL

Taladro Ø 10 mm

Acabados:

Inox brillo	681.5Q IB
Inox mate	681.5Q IM

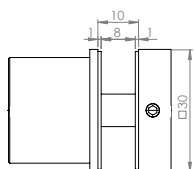
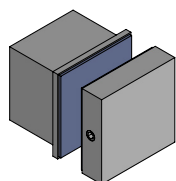

UNIÓN ENT

Acabados:

Inox brillo	681.7Q IB
Inox mate	681.7Q IM



GUÍA SUELO

Permite colocar el fijo de vidrio en un lado y un tubo de 10 x10 mm en el otro.

Acabados:

Inox brillo	683 IB
Inox mate	683 IM

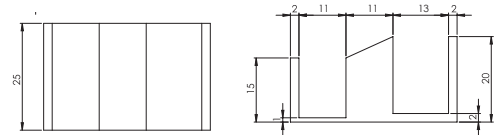
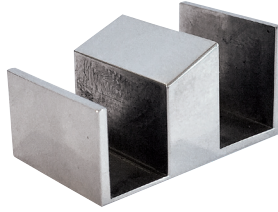

GUIADOR CON RODAMIENTOS

Acabados:

Inox brillo	683.1 IB
Inox mate	683.1 IM



TUBO 10X10

Longitud: 1000 mm

Para colocar en la base de la mampara.

Acabados:

Inox brillo	684 IB
Inox mate	684 IM

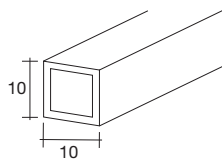

EMBELLECEDOR

Incluidos en los kits nº 1/3/5/6.

Acabados:

Inox brillo	684.1 IB
Inox mate	684.1 IM

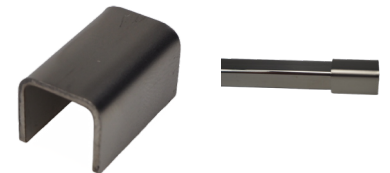

EMBELLECEDOR 90°

Incluidos en los kits nº 2

Acabados:

Inox brillo	684.2 IB
Inox mate	684.2 IM

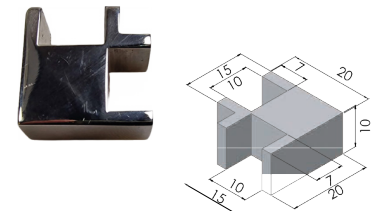

TIRADOR DOBLE

Ø 28 MM

Taladro Ø 10 mm

Acabados:

Inox brillo	682Q IB
Inox mate	682Q IM

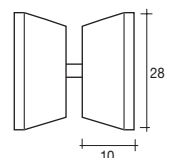



SERIE STEL INOX

MONTAJE CORREDERA

Estas referencias contienen los elementos necesarios para el montaje de cada Kit, juntas de estanqueidad incluidas.

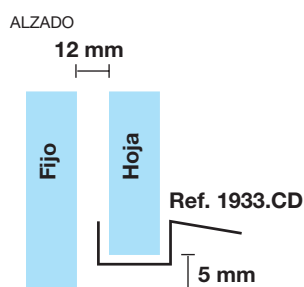
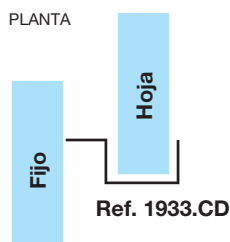
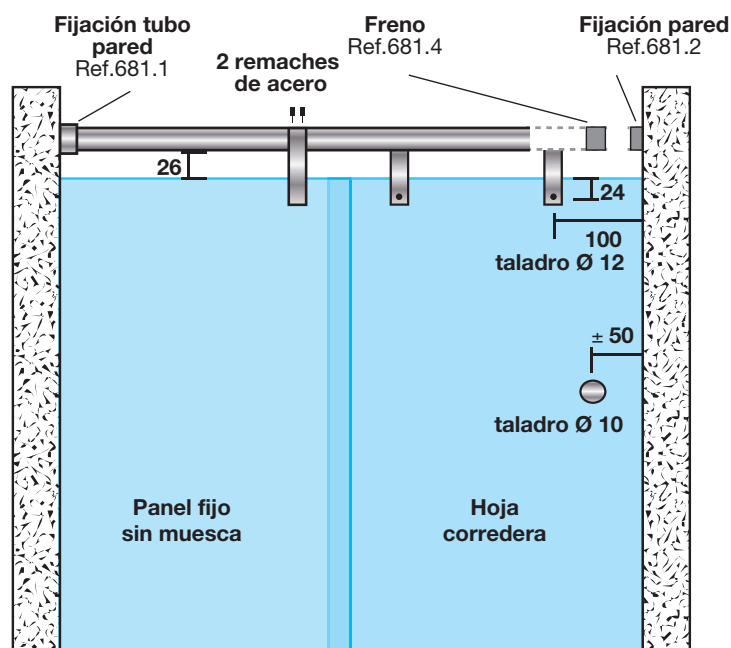

MUESCAS

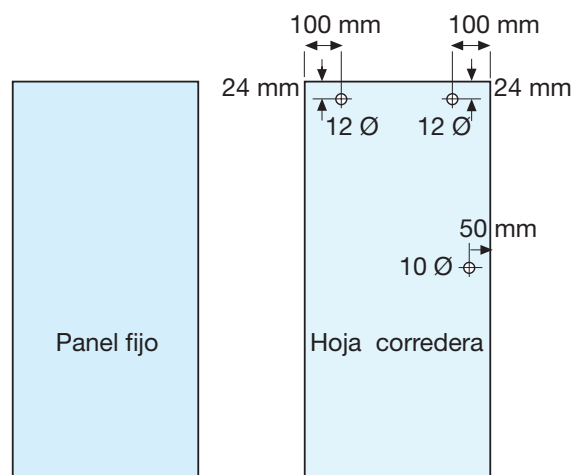

PERFIL MAGNÉTICO KIT 2 Y 3

Ref. 1960.BC

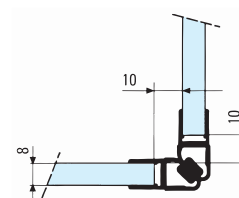

PERFIL MAGNÉTICO KIT 4

Ref. 1960.BC



ACABADOS PERSONALIZADOS Y COLORES ESPECIALES PARA TODA LA GAMA STEL

Con este producto VITRUM ofrecemos un área especializada en diseño, innovación, desarrollo y fabricación que permiten resultados únicos y a medida.

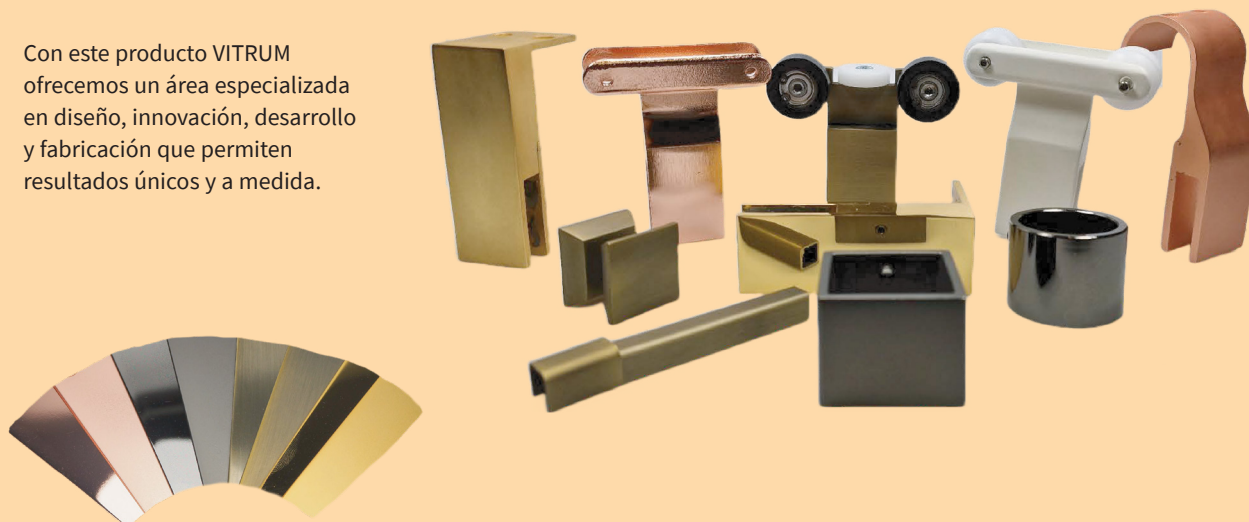

EJEMPLO DE INSTALACIÓN PARA STEL KIT 1

OBSERVACIÓN PREVIA

Una vez tomada la medida del hueco es necesario mecanizar la guía previamente en el taller.

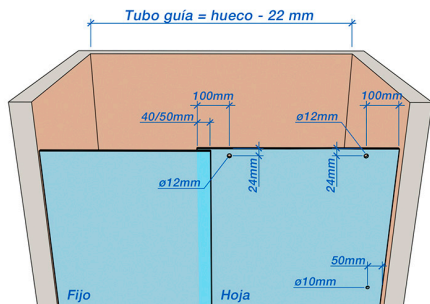

A) Medida tubo guía = medida de hueco – 22 mm. Calcular que la puerta monte 40/50 mm sobre el fijo.

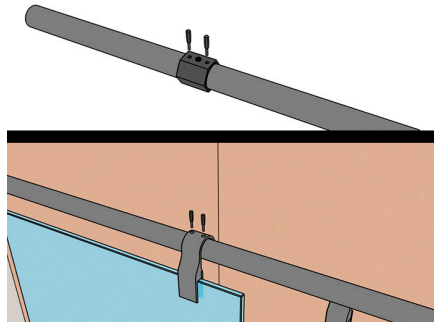

B) Remachar pinza fijo ref. 680.2 en tubo guía utilizando el utillaje ref. 689. Debemos calcular que en la instalación la pinza ref. 680.2 quede a 45/50 mm del canto del vidrio fijo.

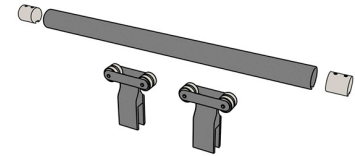

C) Introducir en el tubo guía las pinzas ref. 680.1, los frenos ref. 681.4 y los topes presión ref. 681.3.

INSTALACIÓN

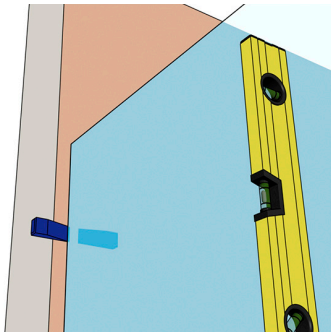

1) Colocar vidrio fijo, nivelar y aplomar con cuñas provisionales.

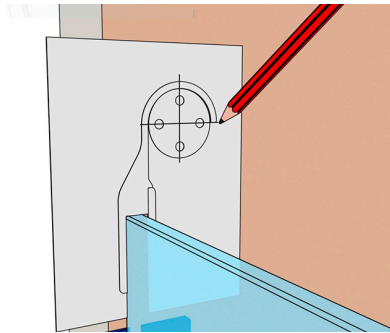

2) Situar plantilla en el vidrio fijo y marcar taladros en la pared.

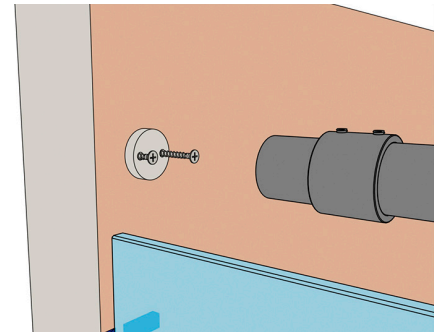

3) Realizar taladros y colocar la fijación pared ref. 681.2.

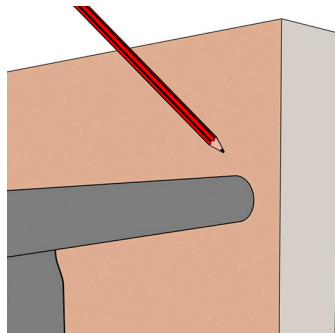

4) Presentar guía, nivelar y marcar los taladros en la pared contraria.

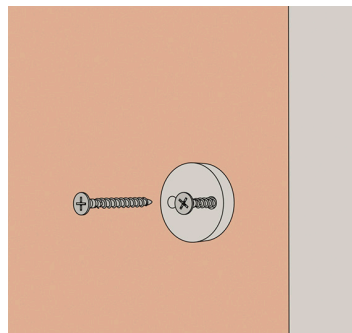

5) Realizar taladros y colocar la otra fijación pared ref. 681.2.

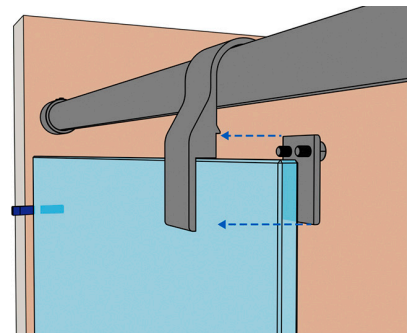

6) Instalar tubo guía fijándolo con elementos necesarios; ref. 681.1 por el exterior y ref. 681.3 por el interior. Apretar pinza fijo ref. 680.2.

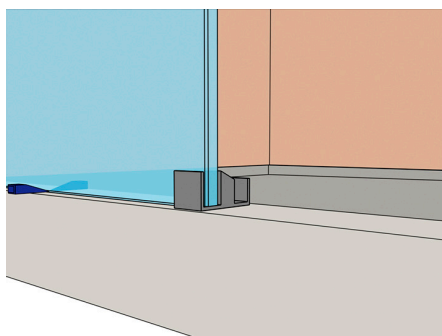

7) Colocar y pegar guía suelo ref. 683 en el extremo del vidrio fijo.

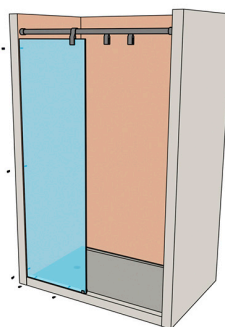

8) Sellar vidrio fijo y retirar cuñas.

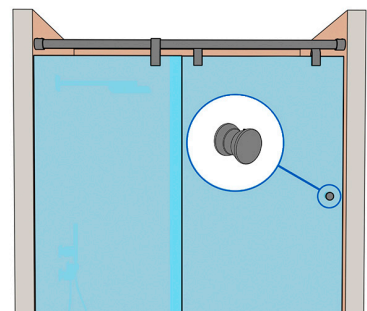

9) Colocar hoja corredera con sus pinzas ref. 680.1. Fijar frenos ref. 681.4. Colocar pomo ref. 682 y juntas de estanqueidad suministradas.

** NOTA: No tocar la mampara en 24 horas. **



SERIE AQUANT 40

AQUANT 40

Aquant 40 es increíblemente compacto. A pesar de tener instalado un sistema de amortiguación y retracción en ambos lados y unos carros completamente ocultos, el perfil delgado solo tiene una altura de 50 mm y una profundidad de 57 mm.

Gracias a unos conectores de pared estables y unos perfiles reforzados de forma inteligente, en cualquier situación de montaje se puede prescindir de una fijación al techo, incluso para mamparas de ducha angulares o en forma de U.

El carro se desliza sobre el centro de gravedad de la hoja fija y evita así la torsión del perfil y los pares de fuerzas en el riel de rodamiento.

Aquant 40 convence por una sensación de gran calidad al empujar las puertas y unas propiedades de deslizamiento perfectamente adaptadas. Para lograr una baja resistencia a la apertura, en Aquant 40 se emplean sistemas de retracción distintos para hojas con un peso de hasta 20 kg y para hojas con más de 20 kg.

Estas excelentes características se comprobaron en ensayos continuos de funcionamiento aún después de 40.000 ciclos, el doble de lo que exige la norma EN 14428.



Vista interior del perfil con ranura decorativa longitudinal



Un toque de diseño: el color del conector angular es armónico con los perfiles



Convincente: un conector angular sin fijación al techo



Vista externa del perfil



Guía de suelo de plástico transparente resistente a los rayos UV



El vierteaguas forma parte del equipamiento en serie

Características técnicas:

- Especificaciones:



PROTECCIÓN AGUA / LLUVIA



CIERRE POR RETRACCIÓN



DESPLAZAMIENTO SUAVE



DISEÑO COMPACTO



AMORTIGUACIÓN SUAVE



MECÁNICA FIABLE



MONTAJE MODULAR



LIMPIEZA FÁCIL



INSTALACIÓN FÁCIL



Conector multiseccional



Perfiles sin taladros



Perfiles opcionales



Ahorro de tiempo



Fácil limpieza

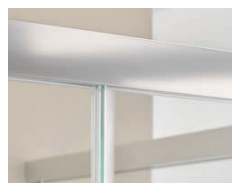

Reduce solape



Vierteaguas

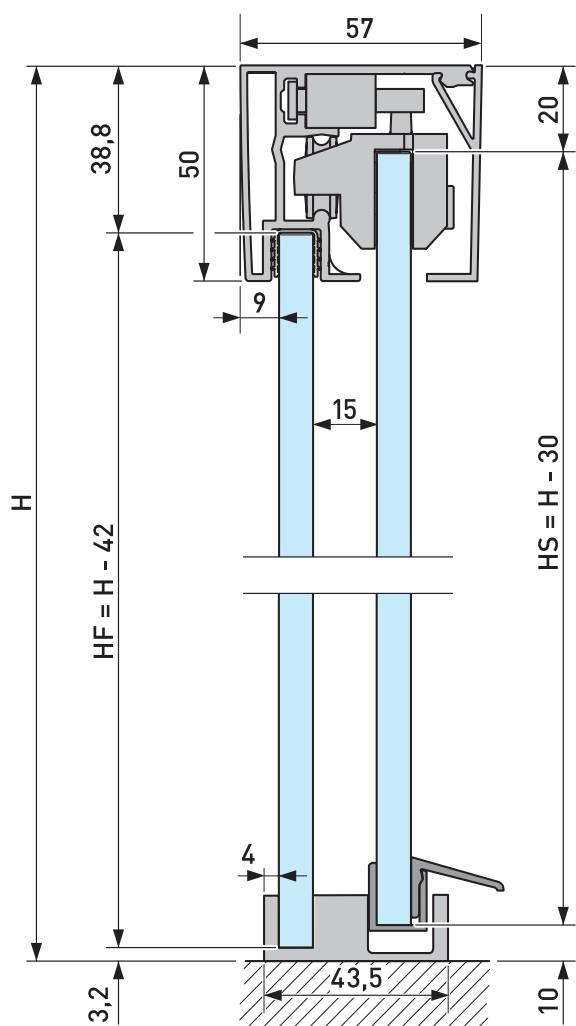

Situaciones de montaje con mampara entre paredes y extensible

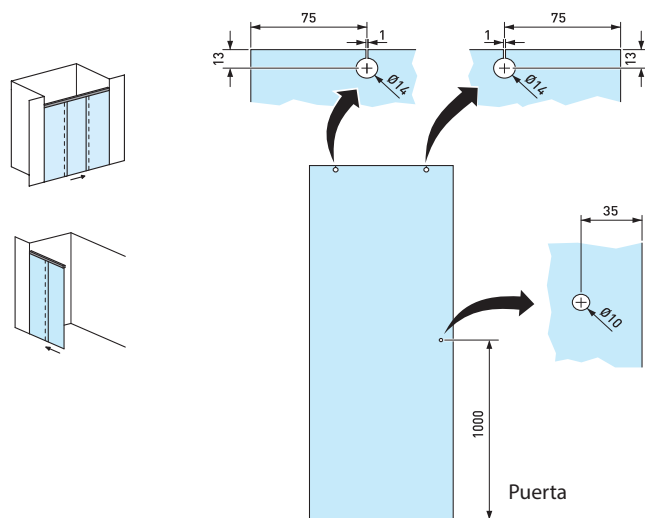

Situaciones de montaje con perfil circunferencial (montaje con dos conectores de pared)

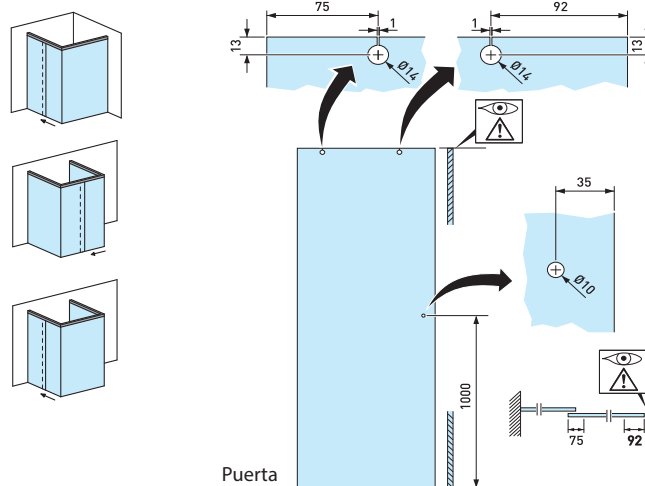

Situaciones de montaje con conectores a vidrio fijo en uno o dos lados

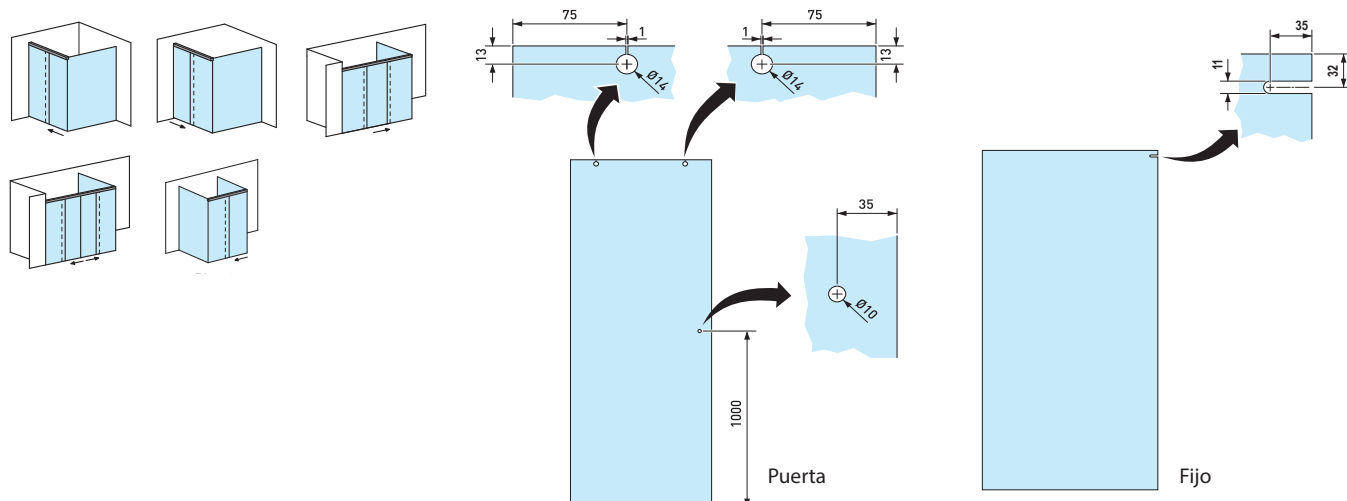



SERIE AQUANT 40

KITS

KIT 1 MAMPARA CORREDERA ENTRE DOS PAREDES 2 X COMFORT STOP + PERFECT CLOSE

612114.1150.111
612114.1550.111

Características técnicas:

Una hoja corredera y una fija
Apertura hacia la izquierda o hacia la derecha
Peso de la puerta: entre 20 y 40 kg
Ancho mínimo de la puerta: 380 mm

Componentes:

- 1 conjunto de perfiles con vierteaguas
- 1 kit de accesorios puerta vidrio templado 8 mm
- 1 kit de accesorios montaje

Acabados:

Plata brillo	1150 mm	3950.K1 PB
Plata brillo	1550 mm	3950.K11 PB

*Juntas de estanqueidad verticales y pomo no incluidos

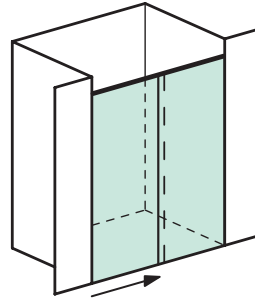

2 por hoja
entre 20 y 40 kg

KIT 2 MAMPARA CORREDERA EN ÁNGULO DE 90° 2 X COMFORT STOP + PERFECT CLOSE POR HOJA

612222.0950.111
612224.1150.111

Dos hojas correderas y dos fijas a 90°
Ancho mínimo de cada puerta: 380 mm
Acabado: Plata brillo

Componentes:

- 2 conjuntos de perfiles con vierteaguas
- 2 kits de accesorios puerta vidrio templado 8 mm
- 1 kit de accesorios montaje
- 1 kit de accesorios conector angular

Acabados:

Peso máximo de cada puerta: 20 kg

Plata brillo	950 x 950 mm	3950.K2 PB
--------------	--------------	-------------------

Peso de las puertas: entre 20 y 40 kg

Plata brillo	1150 x 1150 mm	3950.K12 PB
--------------	----------------	--------------------

*Juntas de estanqueidad verticales y pomos no incluidos

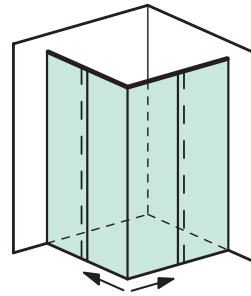

2 por hoja
hasta 20 kg
ref. 3950.K2



2 por hoja
entre 20 y 40 kg
ref. 3950.K12

KIT 3 MAMPARA CORREDERA EN ÁNGULO DE 90° 2 X COMFORT STOP + PERFECT CLOSE

612124.1150.111

Características técnicas:

Una hoja corredera y dos fijas a 90°
Apertura hacia la izquierda o hacia la derecha
Peso de la puerta: entre 20 y 40 kg
Ancho mínimo de la puerta: 380 mm

Componentes:

- 2 conjuntos de perfiles con vierteaguas
- 1 kit de accesorios puerta vidrio templado 8 mm
- 1 kit de accesorios montaje
- 1 kit de accesorios conector angular

Plata brillo	1150 x 1150 mm	3950.K3 PB
--------------	----------------	-------------------

*Juntas de estanqueidad verticales y pomo no incluidos

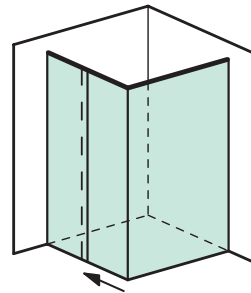

2 por hoja
entre 20 y 40 kg

KIT4

**MAMPARA CORREDERA ENTRE DOS PAREDES
2 X COMFORT STOP + PERFECT CLOSE POR HOJA**

612212.2050.111

Características técnicas:

Dos hojas correderas y dos fijas
 Peso máximo de cada puerta: 20 kg
 Ancho mínimo de cada puerta: 380 mm
 Acabado: Plata brillo

Componentes:

- 1 conjunto de perfiles con vierteaguas
- 2 kits de accesorios puerta vidrio templado 8 mm
- 1 kit de accesorios montaje

Acabados:

Plata brillo	2050 mm	3950.K4 PB
--------------	---------	-------------------

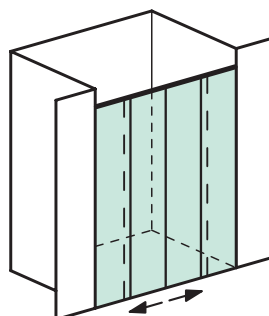

2 por hoja
hasta 20 kg

PERFILES

KIT DE PERFILES AQUANT 40

Componentes:

- 1 perfil para puerta + fijo
- 1 tapeta embellecedora
- 1 perfil de inserción para vidrio fijo (igual longitud al perfil puerta + fijo)
- 1 perfil vierteaguas transparente de 940 mm para longitudes de 950, 1150 y 1550 mm
- 2 perfiles vierteaguas transparentes de 940 mm para longitudes de 2050 y 2450 mm

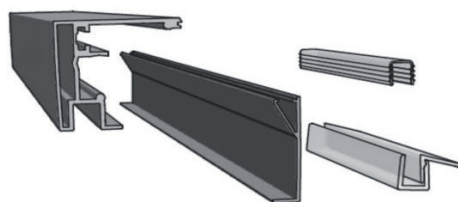

612070.0950.111
 612070.1150.111
 612070.1550.111
 612070.2050.111

Acabados:

Plata brillo	950 mm	3951 PB
	1150 mm	3951.1 PB
	1550 mm	3951.2 PB
	2050 mm	3951.3 PB
	2450 mm	3951.4 PB

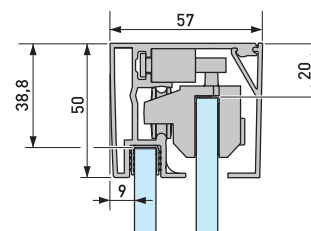

COMPONENTES

**KIT DE ACCESORIOS
2 X COMFORT STOP + PERFECT CLOSE**

Características técnicas:

Se necesita uno por puerta
 Ancho mínimo de la puerta: 380 mm
 Vidrio templado 8 mm

Componentes:

- 2 carros con activadores
- 2 topes
- 2 sistemas de amortiguación y retracción
- 1 guía de suelo lado izquierdo
- 1 guía de suelo lado derecho

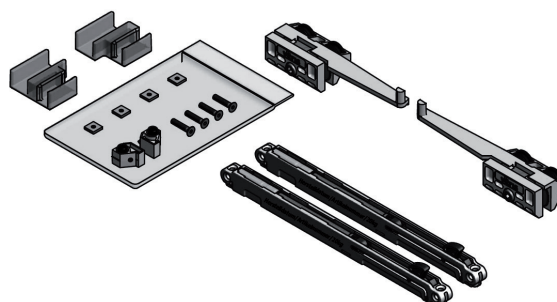

612002.0000.000
 612004.0000.000

Hasta 20 kg	3952
Entre 20 y 40 kg	3953



KIT DE MONTAJE ESTÁNDAR

612010.0000.000

Se necesita uno por mampara

Componentes:

- 2 conectores de pared con tornillos y tacos
- 1 conjunto de medios auxiliares para montaje
- 1 instrucciones de montaje
- 2 bolsas con material de fijación para montaje en la pared



3954



KIT PARA MAMPARA ANGULAR CON VIDRIO FIJO EN LADO IZQUIERDO

(Visto desde dentro)

Perfil no circunferencial, perfil solo en la zona de desplazamiento de la hoja o de las hojas correderas

Componentes:

- 1 conector para vidrio fijo, lado izquierdo, con tapa cromada
- 1 conector de pared, lado derecho
- 1 conjunto medios auxiliares para montaje

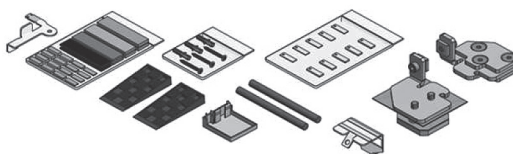

Nota: Se necesita uno por mampara

3954.1

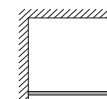

KIT PARA MAMPARA ANGULAR CON VIDRIO FIJO EN LADO DERECHO

612014.0000.000

(Visto desde dentro)

Perfil no circunferencial, perfil solo en la zona de desplazamiento de la hoja o de las hojas correderas

Componentes:

- 1 conector para vidrio fijo, lado derecho, con tapa cromada
- 1 conector de pared, lado izquierdo
- 1 conjunto medios auxiliares para montaje

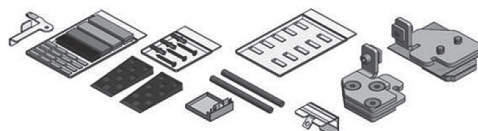

Nota: Se necesita uno por mampara

3954.2



KIT PARA MAMPARA EN "U" CON VIDRIO FIJO EN DOS LATERALES

612016.0000.000

Perfil no circunferencial, perfil solo en la zona de desplazamiento de la hoja corredera

Componentes:

- 1 conector para vidrio fijo, lado izquierdo con tapa cromada
- 1 conector para vidrio fijo, lado derecho con tapa cromada
- 1 conjunto medios auxiliares para montaje

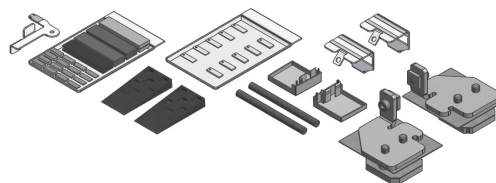

Nota: Se necesita uno por mampara

3954.3

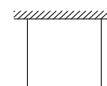

**KIT PARA FIJO + PUERTA EXTENSIBLE
CON CONECTOR DE PARED ESPECIAL**Lado izquierdo
(Visto desde dentro)**Componentes:**

- 1 conector de pared especial, lado izquierdo
- 1 tapeta para conector de pared especial
- 1 tapa final cromada para el extremo de perfil libre
- 1 conjunto medios auxiliares para montaje

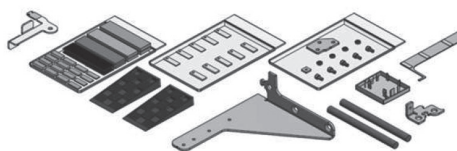
3954.4

Nota: se necesita uno por mampara.
 Altura máxima del sistema (medida desde el borde superior de la bañera o el plato de ducha) 2200 mm. Anchura máxima del sistema (longitud del riel de rodamiento) 1500 mm

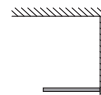

612017.0000.000

**KIT PARA FIJO + PUERTA
EXTENSIBLE
CON CONECTOR DE PARED ESPECIAL**

Lado derecho (Visto desde dentro)

Componentes:

- 1 conector de pared especial, lado derecho
- 1 tapeta para conector de pared especial
- 1 tapa final cromada para el extremo de perfil libre
- 1 conjunto medios auxiliares para montaje

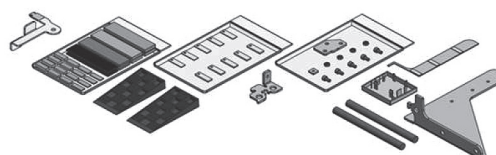
3954.5

Nota: se necesita uno por mampara.
 Altura máxima del sistema (medida desde el borde superior de la bañera o el plato de ducha) 2200 mm. Anchura máxima del sistema (longitud del riel de rodamiento) 1500 mm

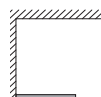

612018.0000.000

CONECTOR ANGULARSe necesita uno para mamparas angulares
y dos para mamparas en "U"**Componentes:**

- 1 conector angular
- 1 tapa final para conector angular
- 2 soportes para conector angular

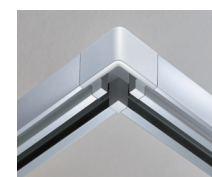
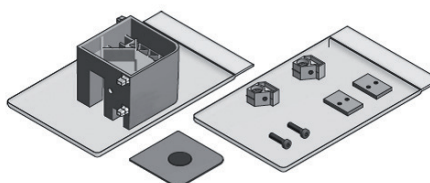
Plata Brillo **3955 PB**

612020.0000.410

**POMO DOBLE
Ø 39 mm**

Taladro Ø 10 mm

Inox Brillo **3956 IB**

612267.0000.020



SERIES SV-I GUIBLI SFERA / SV-I GUIBLI CUADRO

SV-I GUIBLI SFERA (60 kg) SV-I GUIBLI CUADRO (60 kg)

Estos sistemas integran diseño y funcionalidad en un mismo espacio y apuestan por el minimalismo como máxima expresión de sus formas, por eso son ideales para cuartos de baño. Con dos vertientes, Guibli Sfera y Guibli Cuadro, ambos sistemas ofrecen herrajes de acero inoxidable visibles, jugando con líneas esféricas y cuadradas tal y como sus propios nombres indican.

Sus distintas opciones en forma de kit permiten equipar nuestros baños de una forma cómoda y práctica, además de permitir una gran versatilidad de instalaciones: entre paredes, entre pared y vidrio, entre vidrios y en ángulo.

Asimismo, son capaces de soportar hasta 60 kg por hoja y son aptos para vidrios entre 8 y 10 mm de espesor. Dos soluciones elegantes y perfectas para cualquier propuesta de estilo.



Características técnicas:

- Especificaciones:

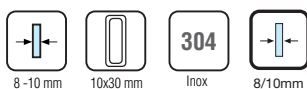

Características técnicas:

- Especificaciones:

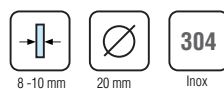

SECCIÓN TIPO

GUIBLI CUADRO

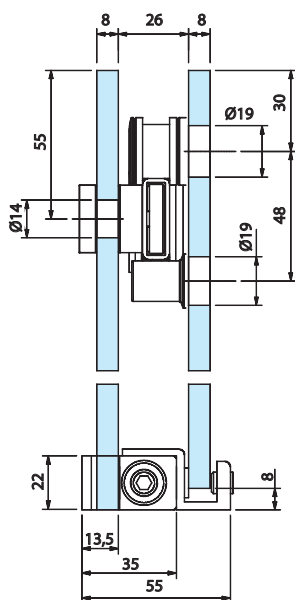

SECCIÓN TIPO

GUIBLI SFERA

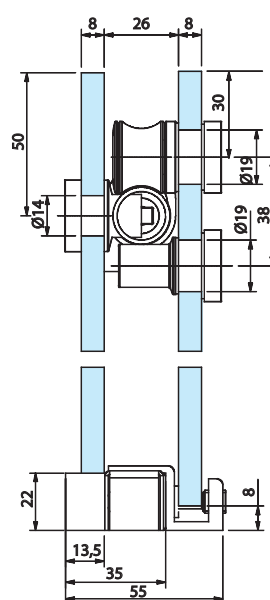

SERIES SV-I GUIBLI SFERA / SV-I GUIBLI CUADRO

KITS

KIT 1

1 PUERTA CORREDERA + VIDRIO FIJO ENTRE PARED / PARED

Longitud: $1200 \leq L \leq 1800$ mm

Componentes:

1 guía inox de 1990 mm, 1 barra de contención inox 20 x 20 mm de 850 mm + tapón, 2 roldanas, 2 pivotes antidescarrilamiento, 2 tope frenos, 2 soportes para vidrio fijo, 2 soportes para pared lateral, 1 guiador inferior, 1 soporte sujeción guiador inferior a vidrio y 1 salvacantos.

Inox Brillo	Sfera	2980.K1 IB
	Cuadro	2981.K1 IB

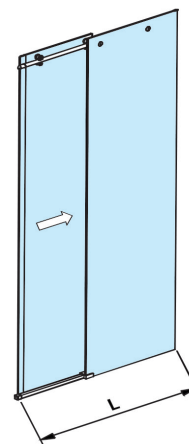

950/01
950/11

KIT 2

1 PUERTA CORREDERA + VIDRIO FIJO ENTRE PARED / VIDRIO

Longitud: $1200 \leq L \leq 1800$ mm

Componentes:

1 guía inox de 1990 mm, 1 barra de contención inox 20 x 20 mm de 850 mm + tapón, 2 roldanas, 2 pivotes antidescarrilamiento, 2 tope frenos, 2 soportes para vidrio fijo, 1 soporte para pared lateral, 1 soporte para vidrio fijo lateral, 1 guiador inferior, 1 soporte sujeción guiador inferior a vidrio y 1 salvacantos.

Inox Brillo	Sfera	2980.K2 IB
	Cuadro	2981.K2 IB

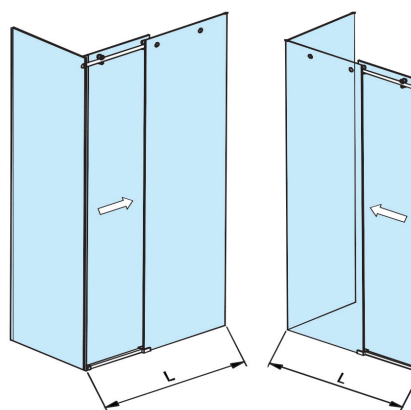

950/02
950/12

KIT 3

1 PUERTA CORREDERA + VIDRIO FIJO ENTRE VIDRIO / VIDRIO

Longitud: $1200 \leq L \leq 1800$ mm

Componentes:

1 guía inox de 1990 mm, 1 barra de contención inox 20 x 20 mm de 850 mm + tapón, 2 roldanas, 2 pivotes antidescarrilamiento, 2 tope frenos, 2 soportes para vidrio fijo, 2 soportes para vidrio fijo lateral, 1 guiador inferior, 1 soporte sujeción guiador inferior a vidrio y 1 salvacantos.

Inox Brillo	Sfera	2980.K3 IB
	Cuadro	2981.K3 IB

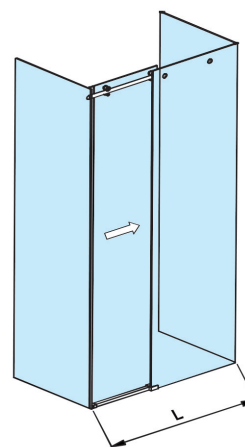

950/03
950/13

KIT 4

2 PUERTAS CORREDERAS + VIDRIOS FIJOS EN ÁNGULO

Longitud: $800 \leq L \leq 900$ mm

Componentes:

2 guías de 825 mm, 2 barras de contención inox 20 x 20 mm de 850 mm + tapones, 4 roldanas, 4 pivotes antidescarrilamiento, 4 tope frenos, 4 soportes para vidrio fijo, 2 soportes para pared lateral, 2 guías inferiores, ángulo 90° para perfil superior y para barra de contención, 2 soportes sujeción guiador inferior a vidrio y 2 salvacantos.

Inox Brillo	Sfera	2980.K4 IB
	Cuadro	2981.K4 IB

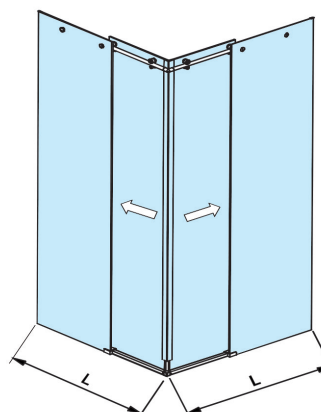

950/04
950/14



VAHO GLASS SVX-50

NOVEDAD

MÍNIMO ESPACIO, MÁXIMO CONFORT

SV-X50 es un sistema de puerta corredera para duchas para paneles de vidrio sin marco que combina las últimas novedades tecnológicas con un atractivo diseño minimalista.

- Perfil corredero de aluminio compacto que oculta todos los mecanismos dentro del mismo; consiguiendo así un inmejorable aspecto estético.
- Disponible en distintos acabados: aluminio Inox repulido, aluminio pulido cromado, aluminio dorado cepillado y aluminio anodizado negro mate.
- Montaje pared-pared, pared-vidrio, vidrio-vidrio y angular (90°)
- Apto para grosores de vidrio de 8 y 10mm (8mm para angular).
- Instalación fácil y rápida gracias al acceso frontal a todas las regulaciones y componentes.
- Rodamiento a bolas para para una acción deslizante suave y segura.
- Sistema de amortiguación SofTop doble: gracias a la nueva tecnología de amortiguación recientemente desarrollada, el esfuerzo de apertura será mínimo, ya que conseguimos reducirlo hasta casi un 40%. Asimismo, tendremos un frenado suave y silencioso en los últimos 7 cm del recorrido de cierre. El sistema de amortiguación SofTop doble, protegerá al sistema de daños por impacto, alargando así la vida útil del producto y con solo un mínimo de ancho puerta necesario de 629 mm.
- Certificado Applus+: Grado de durabilidad 6: 100.000 ciclos de ensayo y Grado de corrosión 4 = 240h según norma EN1527
- Accesorios opcionales: vierteaguas horizontal y juntas de estanqueidad que se quitan fácilmente para limpiar y/o cambiarlas.



Características técnicas:

• Perfilaría

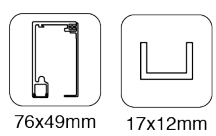

• Especificaciones:

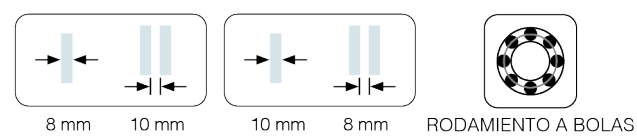

• Peso:

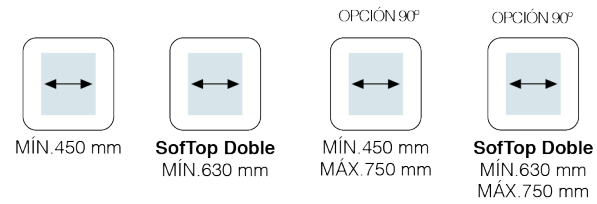
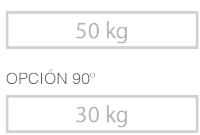

VARIANTES DE INSTALACIÓN:

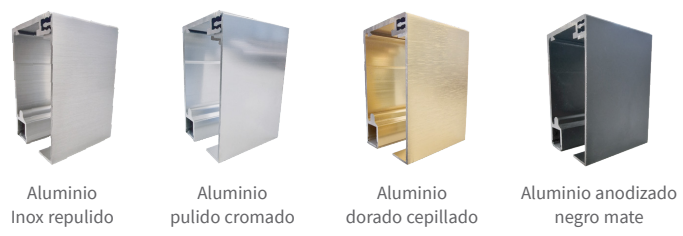
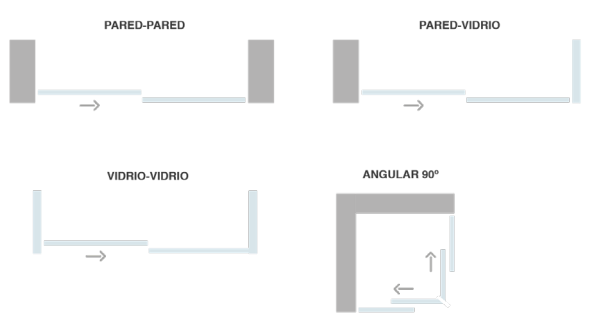

SECCIÓN TIPO

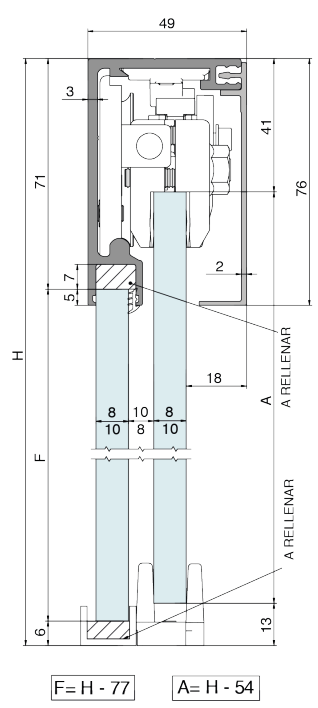

$F = H - 77$ $A = H - 54$

VAHO GLASS SVX-50

KITS

NOVEDAD

KIT
1 PUERTA + FIJO

Componentes:

- 1 guía de 2130mm
- 1 juego de accesorios con 2 frenos retenedor
- 1 guiador

Acabados:

Aluminio pulido cromado	2750.K1 PB
Alum. anodizado negro mate	2750.K1 NE

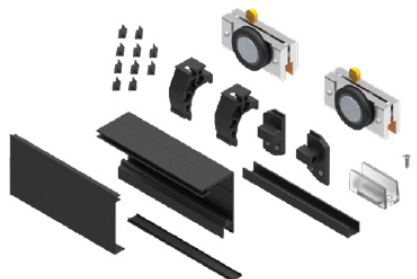

MIN. 450 mm

50 kg

950/35
950/37

KIT
1 PUERTA + FIJO DOBLE SOFTOP

Componentes:

- 1 guía de 2130mm
- 1 juego de accesorios con doble SoftTop
- 1 guiador

Acabados:

Aluminio pulido cromado	2750.K12 PB
Alum. anodizado negro mate	2750.K12 NE



SoftTop Doble
MIN. 630 mm

50 kg

950/21
950/23

KIT
2 PUERTAS CORREDERAS + 2 FIJOS

Componentes:

- 2 guías de 1500mm
- 2 juegos de accesorios con 2 frenos retenedor
- 1 kit angular 90°
- 2 guías

Acabados:

Aluminio pulido cromado	2750.K2 PB
Alum. anodizado negro mate	2750.K2 NE

*Perfilería cortada a 45°

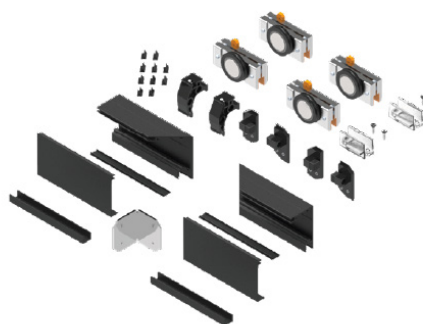

OPCIÓN 90°



MIN. 450 mm
MÁX. 750 mm

30 kg

950/39
950/41

KIT
2 PUERTAS + 2 FIJOS ANGULAR 90°

Componentes:

- 2 guías de 1500mm
- 2 juegos de accesorios con doble SoftTop
- 1 kit angular 90°
- 2 guías

Acabados:

Aluminio pulido cromado	2750.K22 PB
Alum. anodizado negro mate	2750.K22 NE

*Perfilería cortada a 45°



OPCIÓN 90°



SoftTop Doble
MIN. 630 mm
MÁX. 750 mm

30 kg

950/43
950/45



SERIE ROLL GLASS 40 AUTOPORTANTE

ROLL GLASS 40 AUTOPORTANTE

Mecanismo para puertas correderas de vidrio, en aplicaciones donde no podemos fijar el perfil ni al techo, ni a una pared trasera. De este modo, la sujeción queda entre paredes.

Acepta una amplitud del hueco de hasta 2 metros, en vidrios de 8 o 10 mm, con un peso hasta 40 kg.

Perfil superior de aluminio en acabado anodizado "Plata Mariner".

Se presenta en versión "BASIC" donde se suministra un guiador intermedio para fijar al pavimento y otra versión "EXPERT" con un perfil inferior para la hoja fija, un guiador intermedio y tope de apertura.



Características técnicas:

- Perfilera

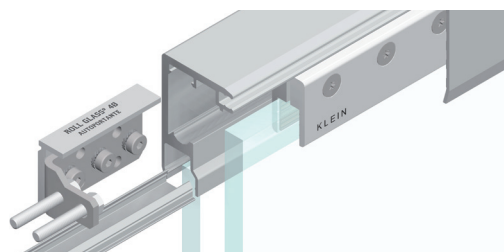
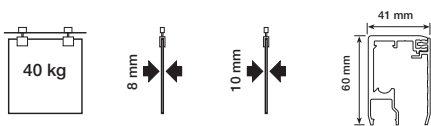

SECCIÓN TIPO

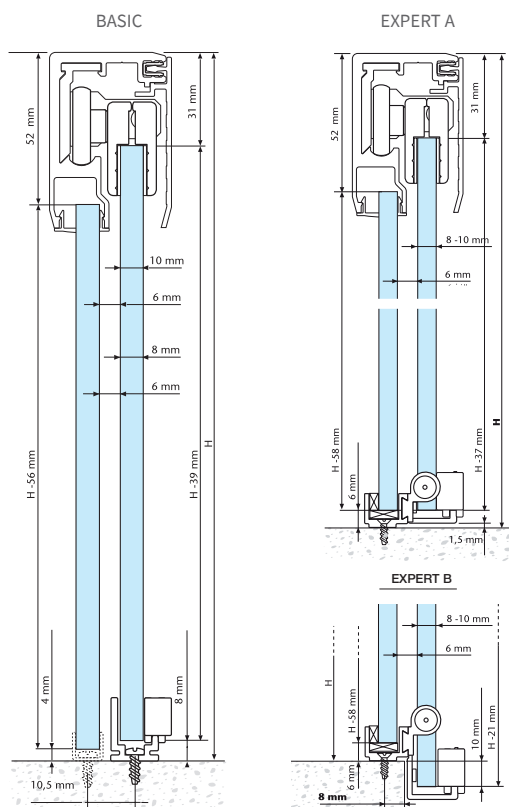

SERIE ROLL GLASS 40 AUTOPORTANTE

KITS

KIT INSTALACIÓN “BASIC”

Longitud: 2000 mm

Acabados:

Anodizado “Plata Mariner”	Vidrio 8 mm	2340.K20 PL
	Vidrio 10 mm	2341.K20 PL



2620
2625

KIT INSTALACIÓN “EXPERT A”

Longitud: 2000 mm

Acabados:

Anodizado “Plata Mariner”	Vidrio 8 mm	2343.K20 PL
	Vidrio 10 mm	2344.K20 PL



2622
2627

KIT INSTALACIÓN “EXPERT B”

Longitud: 2000 mm

Acabados:

Vidrio 8 mm	2346.K20 PL
Vidrio 10 mm	2347.K20 PL



2624
2629



PORTAVANT 80 AUTOMATIC



reddot design award winner 2013

PORTAVANT 80 AUTOMATIC

La puerta corredera Portavant 80 automatic no requiere sensores de control de presencia gracias a que incorpora un modo de energía cinética reducida y un control inteligente. Esta característica permite un precio competitivo que convierte a este sistema en una solución atractiva para muchos sectores del mercado: desde domicilios particulares, oficinas, bufetes de abogados, consultorios, hasta hoteles y restaurantes. Portavant 80 automatic abre y cierra la puerta automáticamente para que tenga las manos libres para otras cosas. Gracias a los distintos modos de funcionamiento seleccionables y la gama completa de accesorios, p. ej. sensor de movimiento, sensor de pared sin contacto, pulsador inalámbrico y telemando, Portavant 80 automatic proporciona un nivel máximo de confort individual.

Características técnicas:

- Especificaciones:



MOVIMIENTO AUTOMÁTICO



CONTROL DE SEGURIDAD



MODOS A ELEGIR



MONTAJE FÁCIL



CONEXIÓN ELÉCTRICA



MONTAJE MODULAR

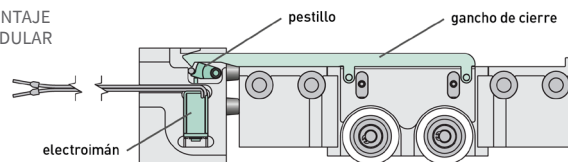

Gracias a la acreditada tecnología de carros de apriete con la que no es necesario mecanizar el cristal, el montaje de la puerta es facilísimo y el sistema de conexión Plug & Go permite conectarla sin que sean necesarios conocimientos especiales.

Portavant 80 automatic es adecuado para casi cualquier situación de montaje, tanto en instalaciones de una hoja como de dos. ¡También con hoja fija o para montaje en fachada de vidrio! La integración de las unidades de accionamiento y control en el perfil delgado de tan solo 70 mm de altura satisface a su vez los requisitos de diseño más exigentes.

En instalaciones con una frecuencia de uso media, aproximadamente de 150 a 200 ciclos de movimiento al día, Portavant 80 automatic convence automáticamente.

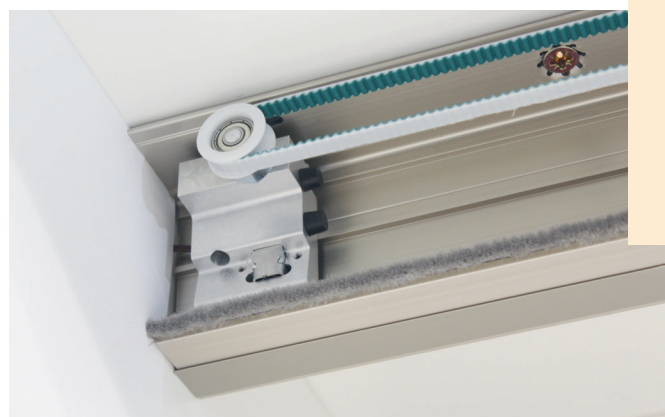

VARIANTES DE FUNCIONAMIENTO:



Desbloqueo de la cerradura manual



Telemando

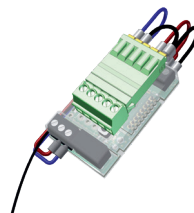

Receptor inalámbrico cerradura



Receptor inalámbrico puerta

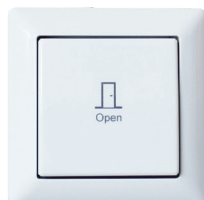

Pulsador manual para salida



Apertura de emergencia



Interfaz de pulsador inalámbrico (empotrada)



Sensores de movimiento / identificación

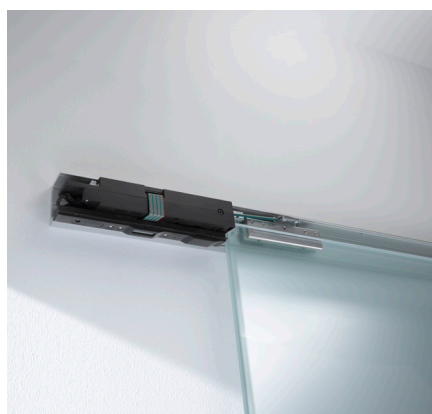
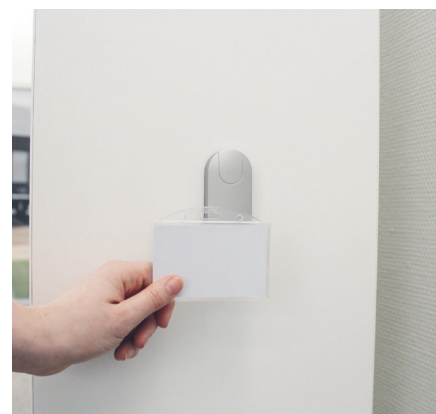

VARIANTES DE INSTALACIÓN:

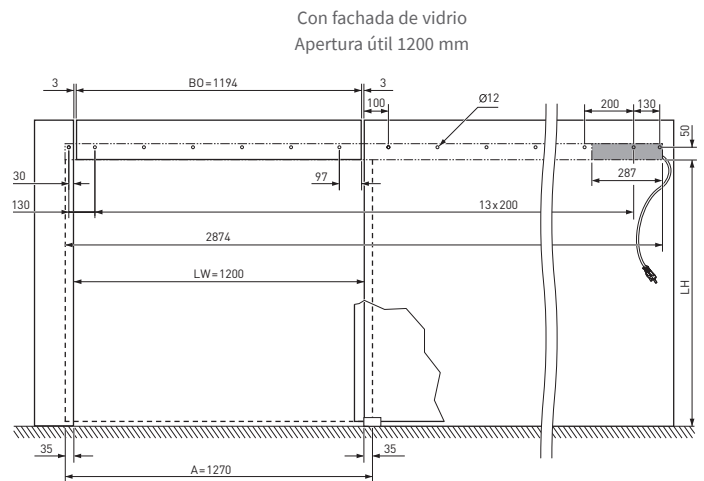
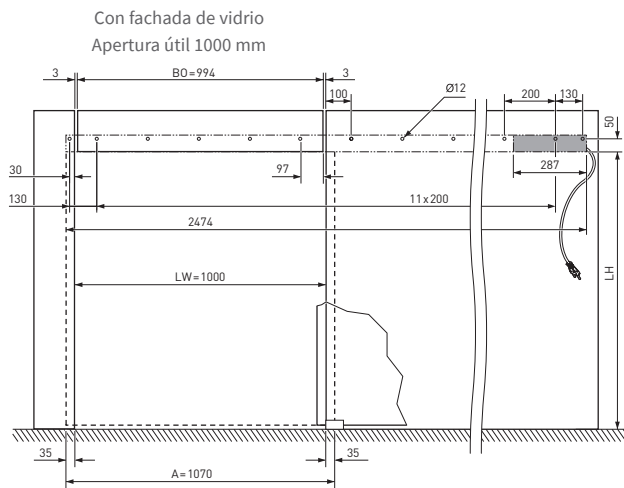
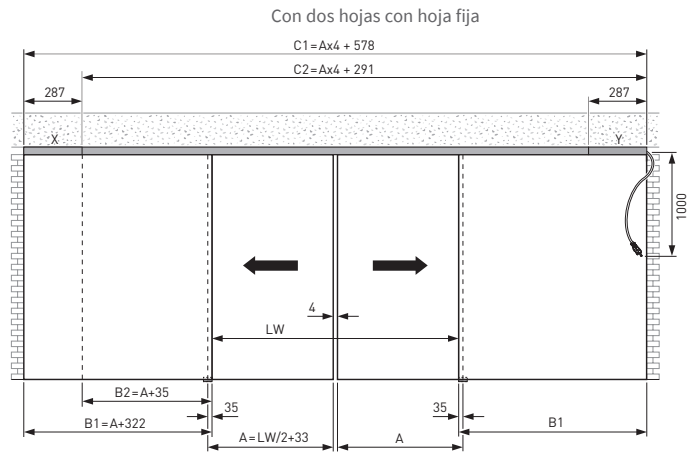
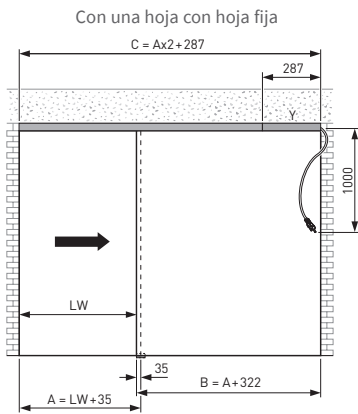
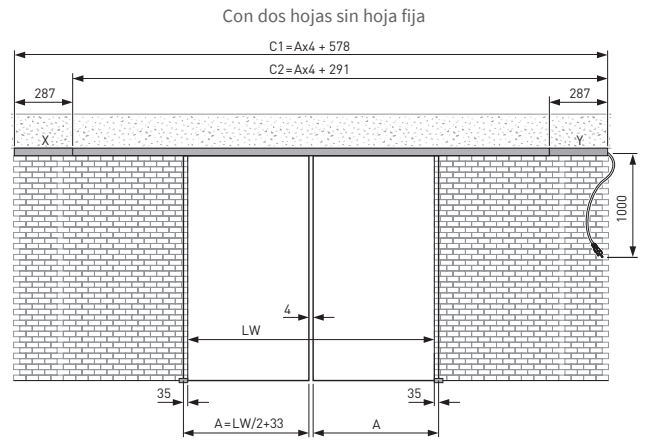
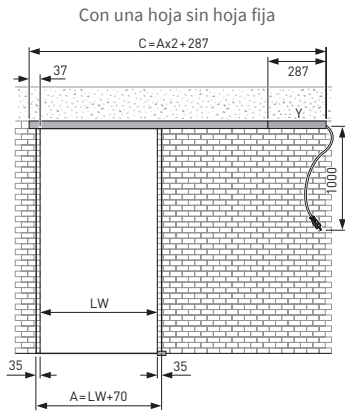

A	=	Anchura del cristal de la hoja corredera
B1	=	Anchura del cristal de la hoja fija con solapes de perfil simétricos en ambos lados
B, B2	=	Anchura del cristal de la hoja fija con solapes de perfil asimétricos
B0	=	Anchura del montante de vidrio
C1	=	Longitud del riel de rodamiento con solapes de perfil simétricos en ambos lados
C, C2	=	Longitud del riel de rodamiento con solapes de perfil asimétricos
H1	=	Altura del cristal de la hoja corredera
H2	=	Altura del cristal de la hoja fija
LH	=	Altura útil
LW	=	Apertura útil (paso)
R	=	Altura de la habitación

PORTAVANT 80 AUTOMATIC

SECCIÓN TIPO

MONTAJE A TECHO

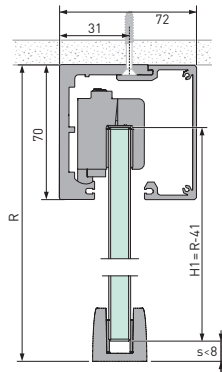

MONTAJE A PARED

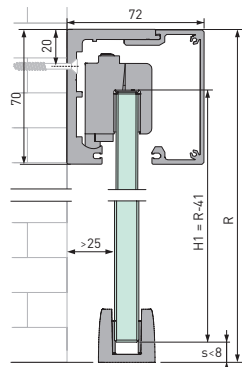

MONTAJE AL TECHO
CON HOJA FIJA

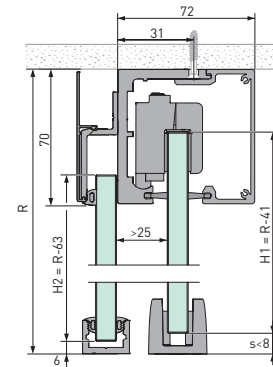

MONTAJE EN FACHADA
DE VIDRIO

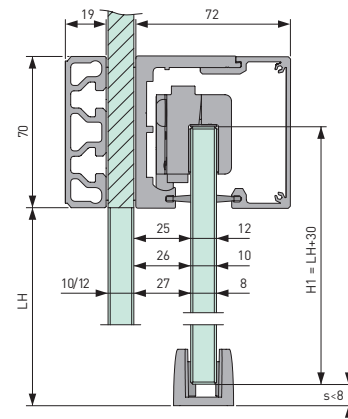

PORTAVANT 80 AUTOMATIC

KITS

NOVEDAD

KIT MONTAJE CON UNA HOJA

Longitud 2596 mm

Para hojas con un peso de hasta 80 kg.

617 312.2596.110

617 322.2596.120

Pared	3794.K25 PM
Techo	3794.KT25 PM

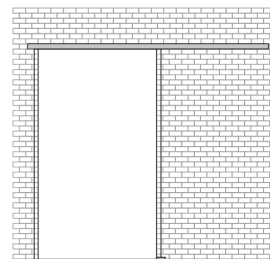

KIT MONTAJE CON DOS HOJAS

Longitud 5196 mm

Para hojas con un peso de hasta 80 kg.

617 312.5196.110

617 322.5196.120

Pared	3795.K25 PM
Techo	3795.KT25 PM

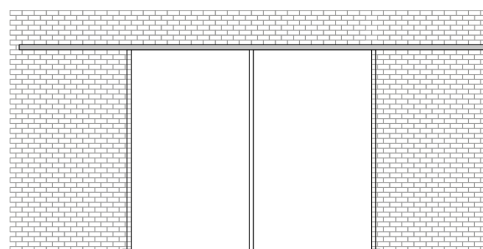



PORTAVANT 80 AUTOMATIC

KITS

NOVEDAD

KIT COMPLEMENTARIO PARA HOJA FIJA

Obligatorio en caso de hojas fijas. 1 unidad a combinar con conjunto completo para montaje en el techo.

- 1x perfil de fijación para hoja fija
- 1x tapeta para perfil de fijación para hoja fija pieza intercalada autoadhesiva de PET tornillos
- 2x tapas finales (acero inoxidable) para montaje en el techo con hoja fija.

Acabados:

L 2596 mm	3796.25 PM
L 5196 mm	3796.50 PM

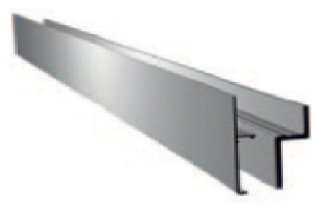

617 550.2596.110
617 550.5196.110

KIT UNA HOJA, MONTAJE EN FACHADA DE VIDRIO

- Apertura útil 1000 mm (longitud del perfil: 2474 mm)
- Apertura útil 1200 mm (longitud del perfil: 2874 mm):
- 1x riel de rodamiento, montaje en la fachada de vidrio
- 1x tapeta
- 1x perfil para montaje en la fachada de vidrio
- 1x kit de accesorios para una hoja
- 1x conjunto complementario de accesorios "Fachada de vidrio"
- 1x correa dentada
- 2x tapas finales (acero inoxidable) para perfil para montaje en la fachada de vidrio

Acabados:

L 2474 mm	3797.K1 PM
L 2874 mm	3797.K2 PM

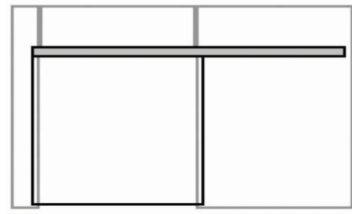

617 319.2474.110
617 319.2874.110

PORTAVANT 80 AUTOMATIC

COMPONENTES

KIT COMPLEMENTARIO DE ACCESORIOS DE CERRADURA ELECTRÓNICA PARA PORTAVANT 80 AUTOMATIC

617 392.0000.000
617 393.0000.000

Acabados:

Cierre izq.	3798.I
Cierre dcha.	3798.D

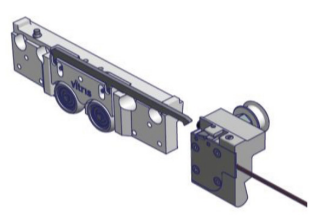

DETECTOR DE MOVIMIENTO

Tapa de color negro, cable de 3 m, pinzas para fijación del cable

Acabados:

Negro	3798.1 NE
Plata	3798.1 PL
Blanco	3798.1 BL



**KIT COMPLEMENTARIO DE ACCESORIOS
PARA PUERTAS CON MONTAJE
EMPOTRADO**

617 365.0000.000

Marco de fijación (blanco) para la pantalla
Cable de extensión de 500 mm para la pantalla.



3798.3

**SENSOR DE PARED SIN
CONTACTO**

617 387.0000.000

Durante la instalación se puede
cambiar el alcance de detección de
entre aprox. 50 mm y 200 mm por el
alcance de detección de entre aprox.
50 mm y 600 mm.

Por motivos de seguridad, este sensor
debe conectarse a la entrada para
sensores de movimiento del control.



3798.2

**KIT UNA PUERTA
MANEJO CON
TELEMANDO**

617 373.0000.000

3799



1x 1x

**KIT UNA PUERTA
CON UN PULSADOR
INALÁMBRICO**

617 374.0000.000

3799.1

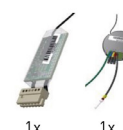

1x 1x

**KIT UNA PUERTA
MANEJO CON DOS
PULSADORES INALÁMBRICOS**

617 375.0000.000

3799.2

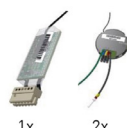

1x 2x

**KIT UNA PUERTA
MANEJO CON DOS PULSADORES
INALÁMBRICOS Y UN TELEMANDO**

617 376.0000.000

3799.3

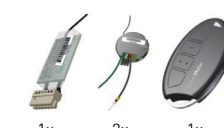

1x 2x 1x

**KIT HASTA 4 PUERTAS
MANEJO CON
TELEMANDOS**

617 377.0000.000

3799.4



4x 2x

**KIT UNA PUERTA
MANEJO CON CERRADURA
ELECTRÓNICA CON DOS TELEMANDOS
Y UN PULSADOR INALÁMBRICO**

617 378.0000.000

3799.5

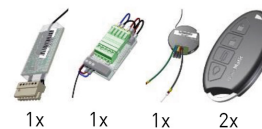

1x 1x 1x 2x

**RECEPTOR INALÁMBRICO
HOMEMATIC PARA
PUERTA**

617 388.0000.000

Para su conexión a Portavant 80
automatic

3799.6



**RECEPTOR INALÁMBRICO
HOMEMATIC PARA
CERRADURA**

617 389.0000.000

Para montaje empotrado

3799.7



SERIE SV-P40

PARKING GLASS

SV-P40

Es uno de los cerramientos móviles más prácticos y versátiles de Saheco. Especialmente pensado para espacios interiores y exteriores de uso doméstico o comercial de peso ligero o medio.

Características:

- Diseñado para dividir espacios mediante hojas correderas apilables perpendicularmente al final de la guía, en su zona de estacionamiento (hasta en un ángulo de 90°).
- Hasta 40 kg/hoja y vidrios de 6 a 10 mm de espesor; con anchura y altura máxima de instalación de 11,2 m y 2,8 m respectivamente.
- Perfil superior en aluminio natural, anodizado plata o lacado blanco y rodamiento a bolas que puede salir de la guía.
- Puede instalarse con o sin perfilera inferior ofreciendo así multiplicidad de soluciones: balconeras, terrazas, porches, etc. En ambos casos este sistema proporciona una buena estanqueidad de las hojas de vidrio.
- Roldandas inox anticorrosión para montaje en exteriores.
- Un sistema rápidamente maniobrable que permite abrir y cerrar espacios en muy poco tiempo.

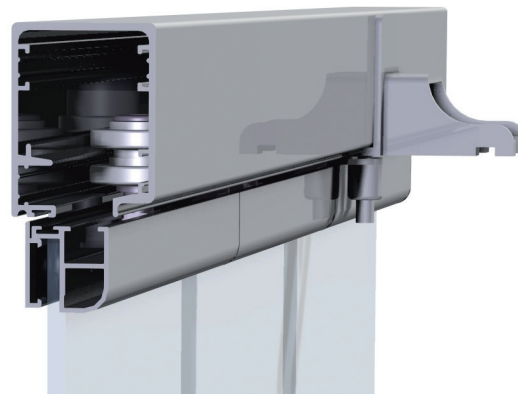

Características técnicas:

- Perfilera

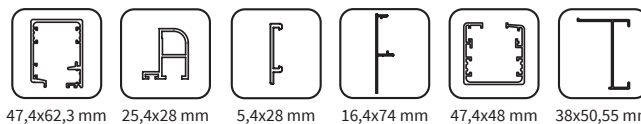

- Especificaciones

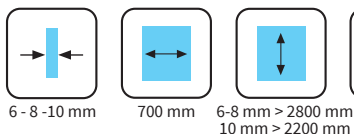

- Peso por puerta

40 kg

VARIANTES DE INSTALACIÓN:

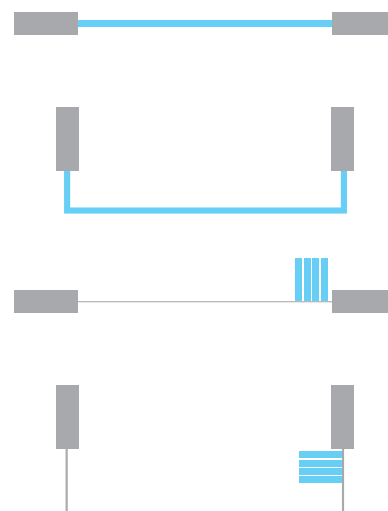

* Se requiere mecanización en los vidrios

Ver vídeo demostrativo
www.vitrum.es



2959

SECCIÓN TIPO

MONTAJE A TECHO SIN PERFIL SUPERIOR

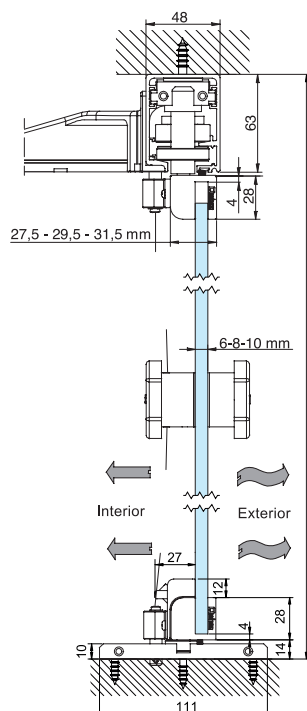

MONTAJE A TECHO CON PERFIL INFERIOR

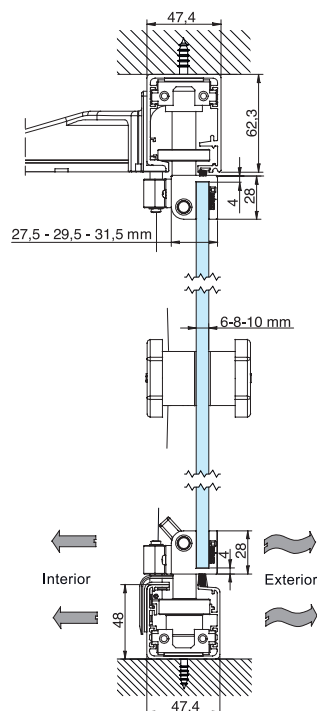

SERIE SV-P150

PARKING GLASS

PUERTAS CORREDERAS

APILABLES | SERIE SV-P150

SV-P150

Significa flexibilidad. Una solución ideal para la creación de ambientes distintos en lugares próximos entre sí de uso comercial de peso medio.

Características:

- Creación orientada a crear espacios para múltiples usos de hojas correderas de hasta 150 kg /hoja para vidrios de 10 a 12 mm de espesor; con anchura de la instalación ilimitada.
- Perfil superior de aluminio anodizado plata y roldanas con 8 rodamientos a bolas de alta precisión y suavidad en el deslizamiento, además de regulación vertical.
- Instalación sin perfil inferior, de modo que no deja lugar a barreras arquitectónicas; asimismo, dispone de pivotes de seguridad para fijar las hojas al suelo.
- La peculiaridad de este modelo es la zona de estacionamiento de las hojas, conocida como “párking”; la cual es muy reducida y permite estacionar los paneles donde se desee, perpendicular y paralelamente a la instalación.
- SV-P150 es un sistema que se adapta a cualquier espacio, ofreciendo una amplia gama de variantes de instalación y ofreciendo así las máximas opciones de uso del cerramiento.

2949



Características técnicas:

- Perfilera

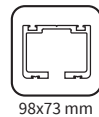

- Especificaciones



- Peso por puerta



SECCIÓN TIPO

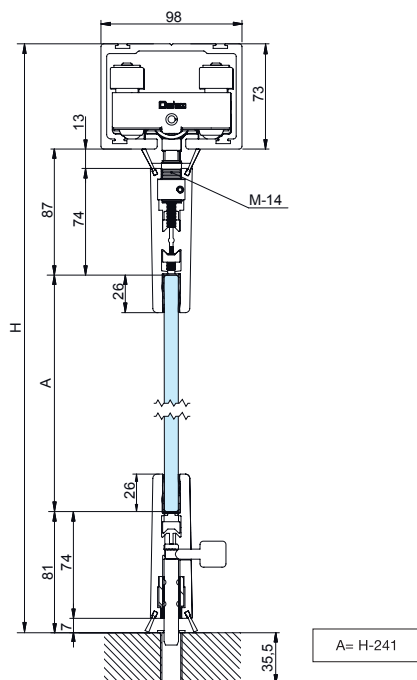

VARIANTES DE INSTALACIÓN:

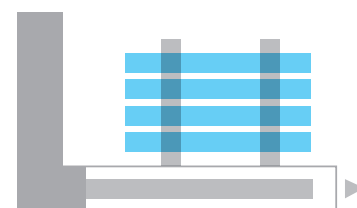

Paralela

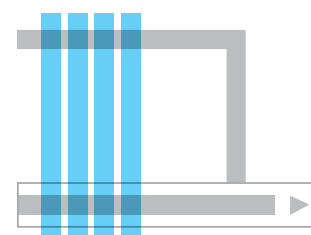

Perpendicular

* Consultanos para proyectos a medida



SERIE SV-P250 PARKING GLASS

SV-P250

Es el cerramiento móvil para habilitar grandes espacios. Una solución ideal para la creación de ambientes distintos de uso comercial de gran formato.

Características:

- Sistema que permite montar infinitas hojas de vidrio de hasta 250 kg/hoja para vidrios de 10 a 12 mm de espesor.
- Perfil superior de aluminio anodizado plata y roldanas con rodamientos a bolas de alta precisión y suavidad en el deslizamiento, además de regulación vertical.
- Instalación sin perfil inferior, de modo que proporciona un paso 100% libre de obstáculos una vez abierto; asimismo, dispone de pivotes de seguridad para fijar las hojas al suelo.
- La peculiaridad de este modelo es la zona de estacionamiento de las hojas, conocida como "párking"; la cual es muy reducida y permite estacionar los paneles donde se desee, perpendicularmente y paralelamente a la instalación.
- Un ligero deslizamiento de las hojas y un sistema regulable al milímetro para agilizar su instalación.
- El conjunto SV-P250 forma una gran pantalla de vidrio una vez cerrado, dejando lugar a un acabado limpio de marcos, perfiles y sin barreras arquitectónicas.



Características técnicas:

- Perfilería

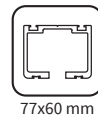

- Especificaciones

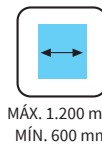

- Peso por puerta

250 kg

2950

SECCIÓN TIPO

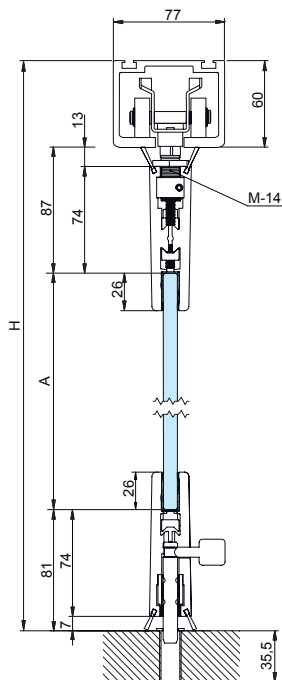

A= H-288

VARIANTES DE INSTALACIÓN:

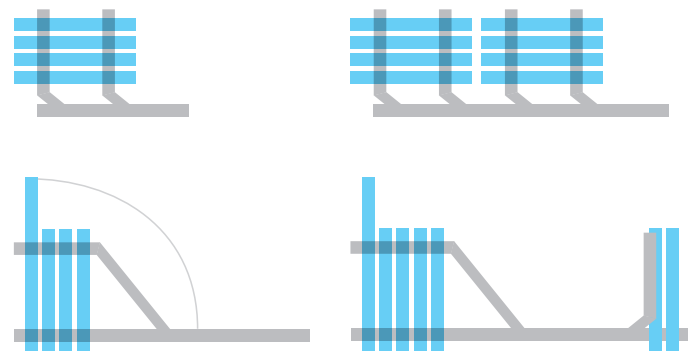

* Consultar para proyectos a medida

Ver vídeo demostrativo www.vitrum.es



SERIE SV-A101D

PARKING GLASS

SV-A101D

Es uno de los sistemas plegables de Saheco creados para ganar espacio hacia el exterior y crear divisiones de espacios interiores de uso doméstico de peso medio o gran formato.

Características:

- Sistema para hojas correderas plegables de 100 kg/par de hojas (tipo acordeón) que permite desplazar todos los paneles a la vez.
- Espesor de vidrio desde 8 a 10 mm y que nos permite cerrar hasta 9 m de ancho por 2,65 m de alto.
- Perfil superior de aluminio natural, roldanas de gran resistencia y guidores inferiores de alta calidad para evitar los posibles balanceos del sistema.
- Teniendo entre sus aplicaciones la opción de cerramiento para exteriores, cabe destacar que esta solución dispone de bisagras macizas antivandálicas; de modo que además de que los mecanizados quedan en la parte interior del cerramiento, y por lo tanto ofrecen un perfecto acabado, también nos proporciona un cerramiento de seguridad.
- Especialmente diseñado para aportar una imagen muy compacta y elegante, principalmente en terrazas, porches y jardines.



SECCIÓN TIPO

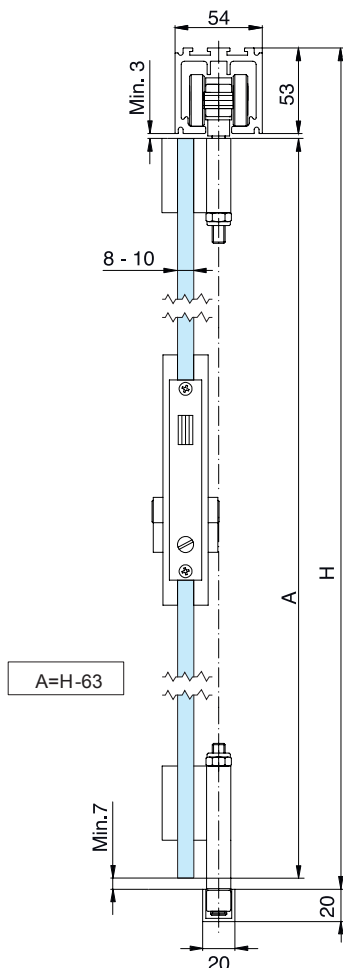

Características técnicas:

• Perfilería



54x53 mm



20x20 mm



12x17 mm



20x15 mm

• Especificaciones



8-10 mm



745 mm



2650 mm
(Sin bisagra intermedia)



Más de 2650 mm
usar bisagra intermedia

Nº MÁX.
HOJAS
6+6

• Peso por puerta

100 kg / par de hojas

VARIANTES DE INSTALACIÓN:

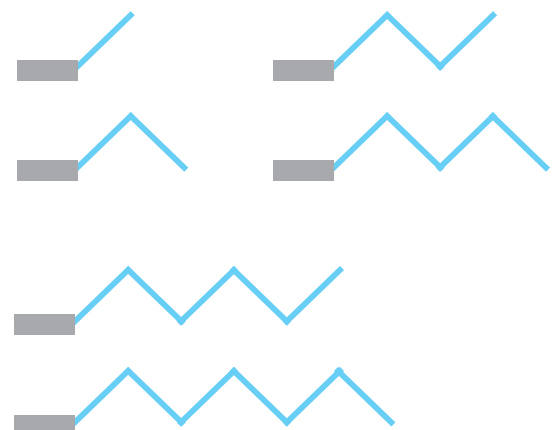



SERIE HSW

CORREDERAS HORIZONTALES

NOVEDAD

HSW

Adaptable a una amplia gama de requisitos:

Las fachadas de paredes correderas HSW se pueden adaptar de manera flexible a una amplia gama de requisitos del cliente, ya sea como configuraciones rectas, en ángulo o con elegantes curvas. La belleza del sistema es que no se requieren guías de suelo lo que permite un paso libre sin obstáculos.

Sistemas de paredes correderas horizontales:

Ideales para cualquier aplicación donde se requiera una visión total. Ya sea que el propósito sea conectar o separar, agregar seguridad, proporcionar aislamiento acústico o térmico o eliminar barreras.

Prácticamente cualquier combinación de tonos y colores:

Además, es posible prácticamente cualquier combinación de tonos y colores para los acabados de los herrajes.

Diseñadas para cada aplicación individual y fabricadas con precisión, las paredes correderas y fachadas de vidrio son igualmente adecuadas tanto para modernizaciones como para nuevos edificios.

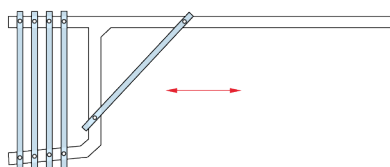

Ver vídeo demostrativo www.vitrum.es



Versiones disponibles::

HSW EASY SAFE

Paredes correderas acristaladas con rieles superior e inferior (100 mm)

HSW-GP

Paredes correderas acristaladas con soportes de rodillos inferiores fijados en un punto que se enganchan en el riel estándar

HSW-R

Paredes correderas totalmente enmarcadas para vidrio de seguridad templado/ laminado o doble acristalamiento

HSW-FLEX THERM

Paredes correderas horizontales completamente enmarcadas con perfiles de marco con rotura de puente térmico



SERIE FSW

CORREDERAS PLEGABLES

NOVEDAD

FSW

Características:

- Paredes plegables de vidrio templado FSW con puerta rieles arriba y abajo y un soporte de rodillos al final de cada segundo panel.
- Las paredes correderas plegables FSW son adecuadas para configuraciones lineales.
- Con un montaje FSW EASY Safe, puede tener 2 o 4 paneles (un panel básico y 1 o 3 paneles plegables) unidos entre sí.
- Es posible crear fachadas con hasta ocho paneles FSW.
- Mamparas abatibles de vidrio templado con parte superior de puertas correderas y portador de rodillos inferior en el centro del panel.
- El FSW EASY Safe C es adaptable a grandes espacios.
- Un conjunto comprende un panel básico, hasta 6 abatibles paneles centrales y un panel pivotante abatible que, cuando el sistema está cerrado, se puede utilizar para el acceso. Por lo tanto, el número de paneles oscila entre 3 y 8.
- Disponible como estándar para vidrio espesores de 10 o 12 mm.
- Otros espesores de vidrio y modelos con vidrio laminado de seguridad también disponibles bajo pedido.

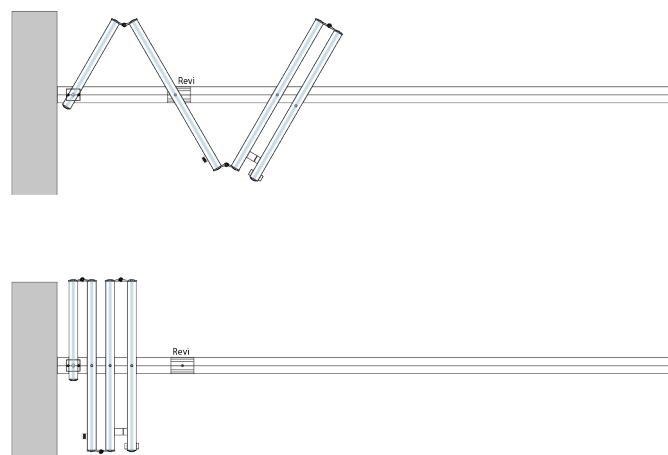
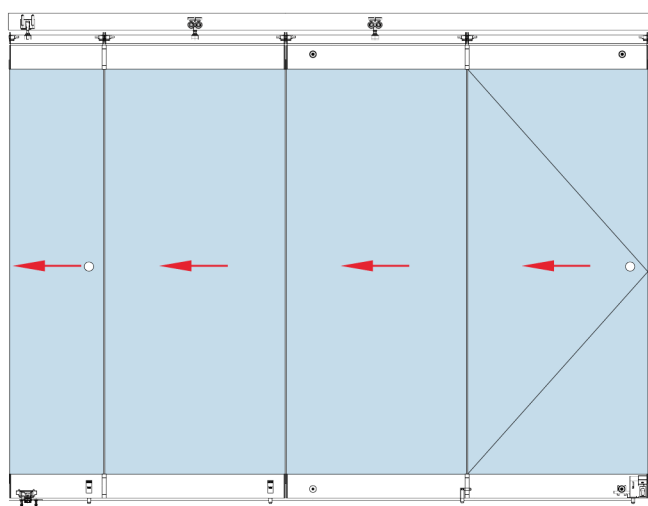

Versiones disponibles::

FSW-G

Paredes correderas plegables completamente acristaladas con rieles superior e inferior (100 mm)

FSW-C

Paredes correderas plegables colgadas en el centro, completamente acristaladas con rieles superiores e inferiores (100 mm)



SERIE ATRIVANT 80

ATRIVANT 80

- Peso de la hoja corredera: hasta 80 kg por hoja.
- Ancho de la hoja corredera:
 - Mínimo 610 mm y máximo 1500 mm.
 - La relación altura/anchura de la hoja no debe ser mayor de 3:1
- Altura del sistema:
 - Instalaciones en exterior: máximo 2500 mm.
 - Instalaciones en interior: máximo 3205 mm.
- Espesor del vidrio:
 - Hasta alturas de sistema de 1800 mm: 8 o 10 mm en vidrio templado.
 - A partir de alturas de sistema \geq 1800 mm: 10 mm en vidrio templado
- Anchura de la instalación completa:
 - Instalaciones unilaterales: máximo 6000 mm
 - Instalaciones bilaterales: máximo 12000 mm
- Carros con precisos rodamientos de bola de acero inoxidable de alta calidad y con revestimiento polimérico

Características:

- Instalaciones de 3, 4 o 5 vías con arrastre secuencial y suave (Soft Catch) de las hojas correderas al abrirse y cerrarse
- Con amortiguación y retracción en las posiciones finales de todas las hojas en el lado de cierre y en el de apertura (Comfort Stop y Perfect Close)
- Sistemas unilaterales o bilaterales
- Cierre a la derecha o la izquierda
- Con o sin hoja fija
- Colores disponibles: Plata mate (EV1) y antracita (RAL7016) y blanco (RAL9016) bajo pedido.



VARIANTES DE INSTALACIÓN:

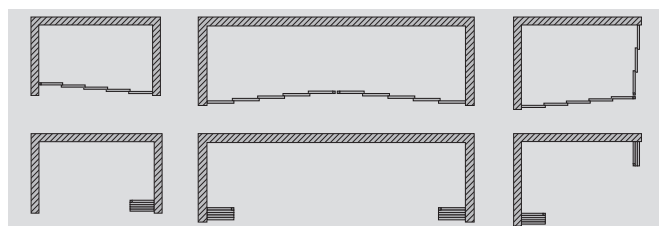

Unilateral

Bilateral

Esquina sin poste

Características técnicas:

- Especificaciones:

 WEATHERPROOF PROTECCIÓN VIENTO Y LLUVIA	 TELESCOPIC USE APERTURA TELESCÓPICA	 SOFT CATCH ARRASTRE SUAVE
 PERFECT CLOSE CIERRE POR RETRACCIÓN	 COMFORT STOP AMORTIGUACIÓN SUAVE	 EXACT TRIGGER MECÁNICA FIABLE
 SYSTEM FIT MONTAJE MODULAR	 EASY CLEAN LIMPIEZA FÁCIL	

Límite para cumplir las especificaciones de la clase 4 según la norma EN12211/12210 de resistencia al viento. En áreas geográficas con cargas de viento bajas (entre otras en instalaciones protegidas del sotaviento) el técnico especializado puede autorizar alturas superiores.

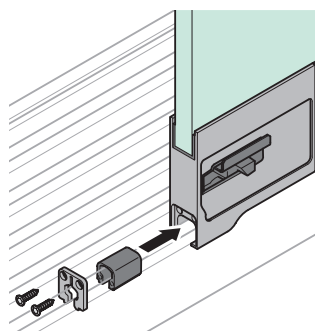

Ver vídeo demostrativo
www.vitrum.es



Para que el sistema de amortiguación y retracción COMFORT STOP y PERFECT CLOSE entre en funcionamiento de forma fiable siempre y no se produzcan daños en los sistemas de amortiguación, es necesario que el brazo activador y la horquilla de arrastre estén alineados correctamente entre sí tanto horizontal como verticalmente.

La alineación horizontal óptima viene dada automáticamente por los activadores conectados a los topes finales y los amortiguadores montados de forma precisa con escuadras de chapa sobre las hojas correderas.

La alineación vertical correcta se obtiene mediante los brazos activadores regulables en altura.

La altura (+/- 8 mm) del brazo activador se regula de forma muy sencilla con ayuda de una plantilla y un tornillo fácilmente accesible por abajo.

Si se cierra la puerta con demasiada fuerza, ésta sigue teniendo una cierta velocidad cuando llega al final del tramo de amortiguación.

En esta situación, el tope del sistema detiene la puerta corredera y evita la rotura de alguno de los componentes del amortiguador.

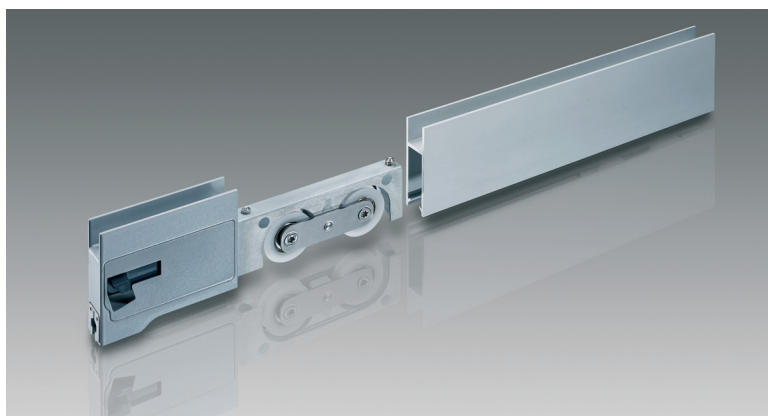

Bloqueo en el perfil de pared con pasador de bloqueo vertical accionado por cable



Botón de bloqueo a la altura de la cintura

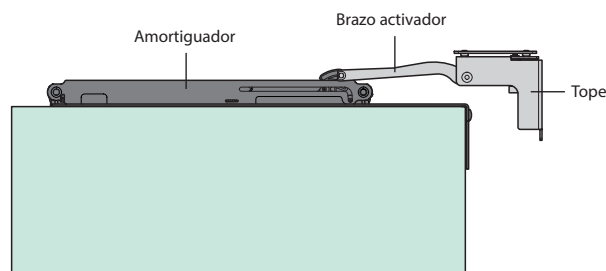
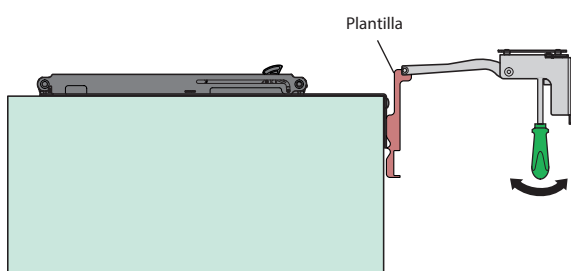



SERIE ATRIVANT 80

SIN CONFORT + PERFECT CLOSE

SECCIÓN TIPO

NOVEDAD

5 HOJAS

4 HOJAS

3 HOJAS

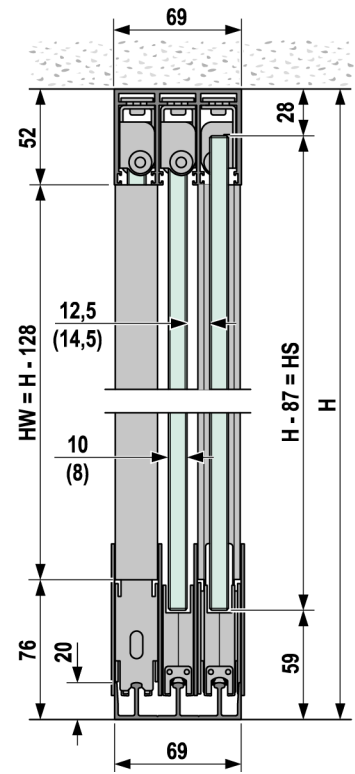
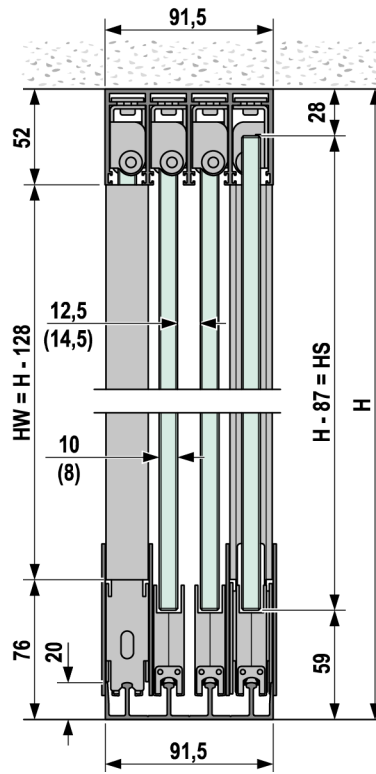
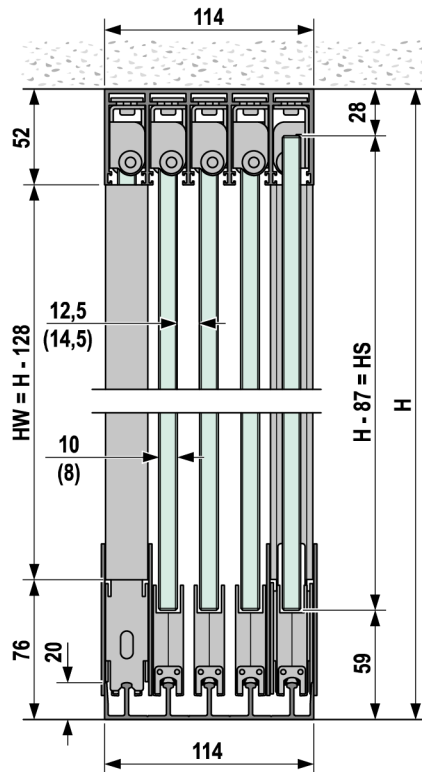

CON CONFORT + PERFECT CLOSE

5 HOJAS

4 HOJAS

3 HOJAS

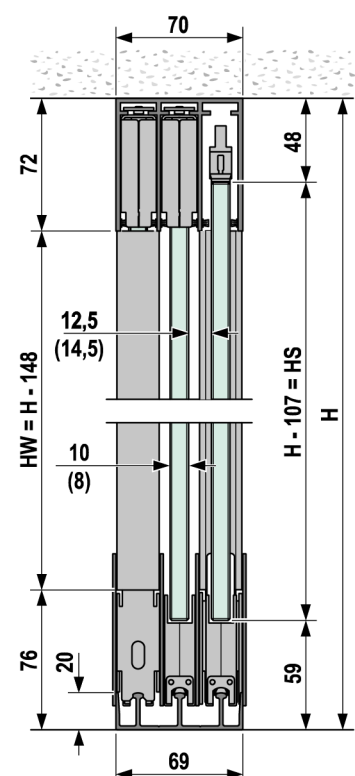
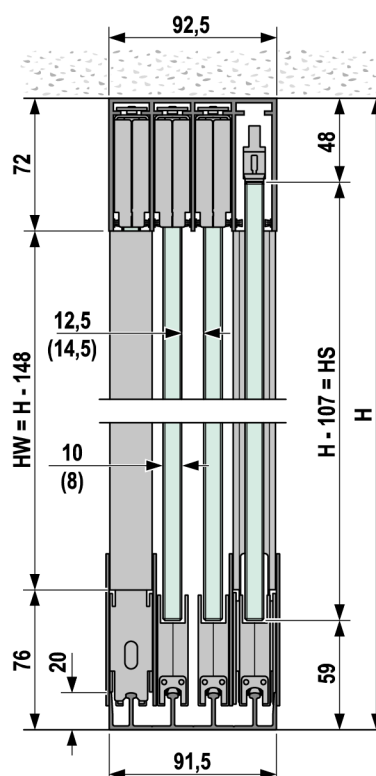
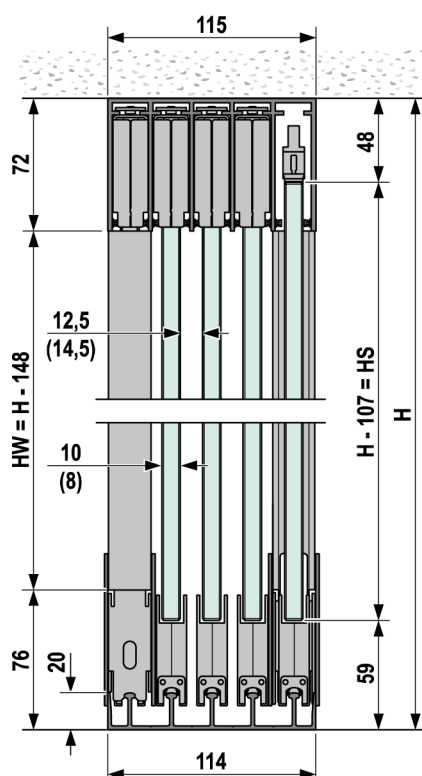

SERIE ATRIVANT 80

SIN CONFORT + PERFECT CLOSE

PERFILES

NOVEDAD

RIEL DE TECHO 3 VÍAS

Material: Aluminio

Acabados:

Plata mate	1996 mm	3960.20S PM
	2496 mm	3960.25S PM
	2996 mm	3960.30S PM
	3496 mm	3960.35S PM
	3996 mm	3960.40S PM
	4996 mm	3960.50S PM
	5996 mm	3960.60S PM

*Accesorios obligatorios ref. 3974 o 3975
 *Acabados blanco y antracita bajo pedido

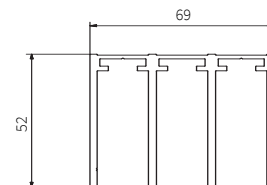
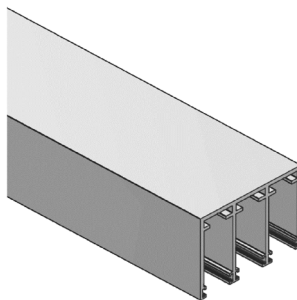

- 651023.1996.110
- 651023.2496.110
- 651023.2996.110
- 651023.3496.110
- 651023.3996.110
- 651023.4996.110
- 651023.5996.110

RIEL DE TECHO 4 VÍAS

Material: Aluminio

Acabados:

Plata mate	1996 mm	3961.20S PM
	2496 mm	3961.25S PM
	2996 mm	3961.30S PM
	3496 mm	3961.35S PM
	3996 mm	3961.40S PM
	4996 mm	3961.50S PM
	5996 mm	3961.60S PM

*Accesorios obligatorios ref. 3974 o 3975
 *Acabados blanco y antracita bajo pedido

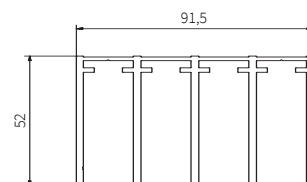
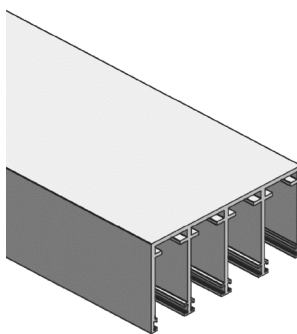

- 651024.1996.110
- 651024.2496.110
- 651024.2996.110
- 651024.3496.110
- 651024.3996.110
- 651024.4996.110
- 651024.5996.110

RIEL DE TECHO 5 VÍAS

Material: Aluminio

Acabados:

Plata mate	1996 mm	3962.20S PM
	2496 mm	3962.25S PM
	2996 mm	3962.30S PM
	3496 mm	3962.35S PM
	3996 mm	3962.40S PM
	4996 mm	3962.50S PM
	5996 mm	3962.60S PM

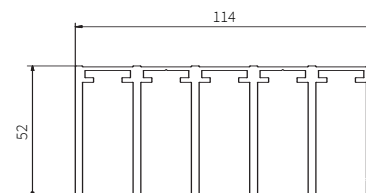
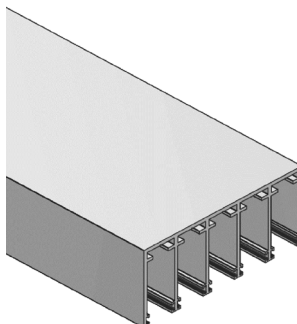

- 651025.1996.110
- 651025.2496.110
- 651025.2996.110
- 651025.3496.110
- 651025.3996.110
- 651025.4996.110
- 651025.5996.110



CON CONFORT + PERFECT CLOSE

PERFILES

RIEL DE TECHO 3 VÍAS

Material: Aluminio

Acabados:

Plata mate	1996 mm	3960.20 PM
	2496 mm	3960.25 PM
	2996 mm	3960.30 PM
	3496 mm	3960.35 PM
	3996 mm	3960.40 PM
	4996 mm	3960.50 PM
	5996 mm	3960.60 PM

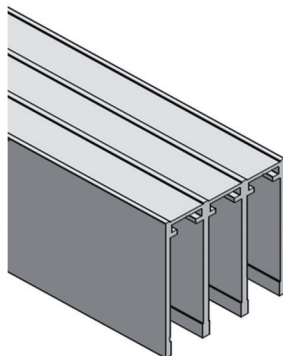

- 650023.1996.110
- 650023.2496.110
- 650023.2996.110
- 650023.3496.110
- 650023.3996.110
- 650023.4996.110
- 650023.5996.110

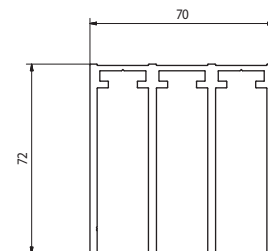

*Accesorios obligatorios ref. 3974 o 3975
*Acabados blanco y antracita bajo pedido



RIEL DE TECHO 4 VÍAS

Material: Aluminio

Acabados:

Plata mate	1996 mm	3961.20 PM
	2496 mm	3961.25 PM
	2996 mm	3961.30 PM
	3496 mm	3961.35 PM
	3996 mm	3961.40 PM
	4996 mm	3961.50 PM
	5996 mm	3961.60 PM

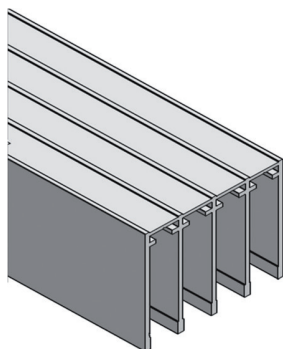

- 650024.1996.110
- 650024.2496.110
- 650024.2996.110
- 650024.3496.110
- 650024.3996.110
- 650024.4996.110
- 650024.5996.110

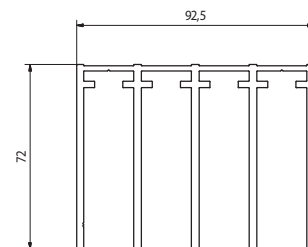

*Accesorios obligatorios ref. 3974 o 3975
*Acabados blanco y antracita bajo pedido



RIEL DE TECHO 5 VÍAS

Material: Aluminio

Acabados:

Plata mate	1996 mm	3962.20 PM
	2496 mm	3962.25 PM
	2996 mm	3962.30 PM
	3496 mm	3962.35 PM
	3996 mm	3962.40 PM
	4996 mm	3962.50 PM
	5996 mm	3962.60 PM

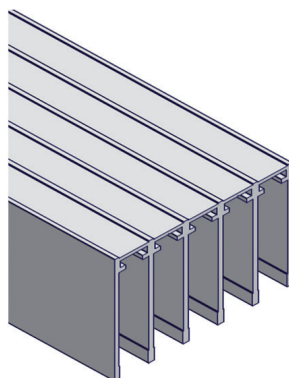

- 650025.1996.110
- 650025.2496.110
- 650025.2996.110
- 650025.3496.110
- 650025.3996.110
- 650025.4996.110
- 650025.5996.110

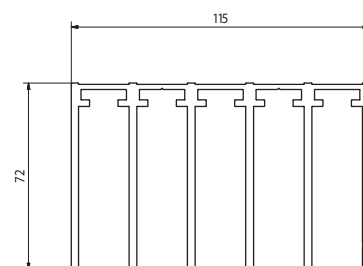

RIEL DE SUELO PERFORADO 3 VÍAS **NOVEDAD**

Material: Aluminio

Acabados:

Plata mate	1996 mm	3963.20S PM
	2496 mm	3963.25S PM
	2996 mm	3963.30S PM
	3496 mm	3963.35S PM
	3996 mm	3963.40S PM
	4996 mm	3963.50S PM
	5996 mm	3963.60S PM

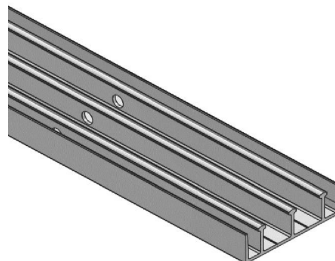

651033.1996.110
651033.2496.110
651033.2996.110
651033.3496.110
651033.3996.110
651033.4996.110
651033.5996.110

*Acabados blanco y antracita bajo pedido

RIEL DE SUELO PERFORADO 4 VÍAS **NOVEDAD**

Material: Aluminio

Acabados:

Plata mate	1996 mm	3964.20S PM
	2496 mm	3964.25S PM
	2996 mm	3964.30S PM
	3496 mm	3964.35S PM
	3996 mm	3964.40S PM
	4996 mm	3964.50S PM
	5996 mm	3964.60S PM

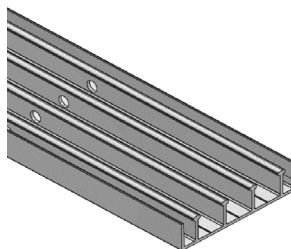

651034.1996.110
651034.2496.110
651034.2996.110
651034.3496.110
651034.3996.110
651034.4996.110
651034.5996.110

*Acabados blanco y antracita bajo pedido

RIEL DE SUELO PERFORADO 5 VÍAS **NOVEDAD**

Material: Aluminio

Acabados:

Plata mate	1996 mm	3965.20S PM
	2496 mm	3965.25S PM
	2996 mm	3965.30S PM
	3496 mm	3965.35S PM
	3996 mm	3965.40S PM
	4996 mm	3965.50S PM
	5996 mm	3965.60S PM

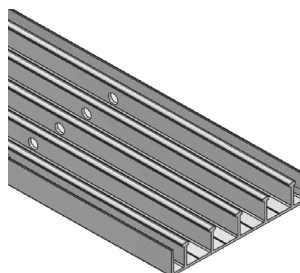

651035.1996.110
651035.2496.110
651035.2996.110
651035.3496.110
651035.3996.110
651035.4996.110
651035.5996.110

*Acabados blanco y antracita bajo pedido



PERFILES

PERFIL CASACA 8/10 mm

Material: Aluminio

Acabado:

Plata mate	1996 mm	3972.20 PM
	2496 mm	3972.25 PM
	2996 mm	3972.30 PM
	3496 mm	3972.35 PM
	3996 mm	3972.40 PM
	4996 mm	3972.50 PM
	5996 mm	3972.60 PM

- 650010.1996.110
- 650010.2496.110
- 650010.2996.110
- 650010.3496.110
- 650010.3996.110
- 650010.4996.110
- 650010.5996.110

*Accesorio recomendado ref. 3979
 *Acabados blanco y antracita bajo pedido

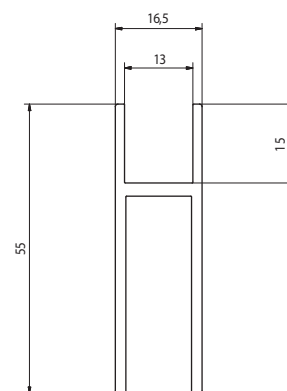
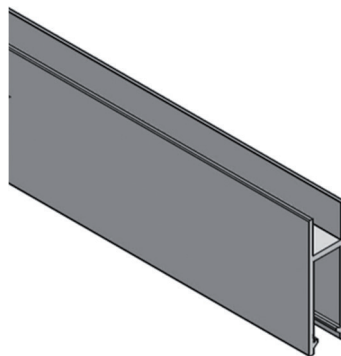

PERFIL DE PARED

Material: Aluminio

Acabados:

Plata mate	2496 mm	3973.25 PM
	4996 mm	3973.50 PM

- 651520.2496.110
- 651520.4996.110

*Accesorio obligatorio ref. 3978 PM
 *Acabados blanco y antracita bajo pedido

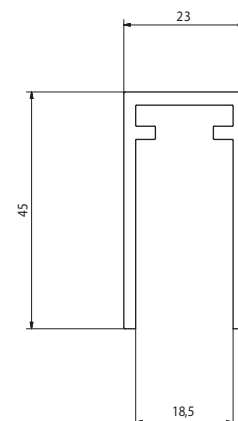

SERIE ATRIVANT 80 COMPONENTES

KIT DE ACCESORIOS PARA HOJA CORREDERA SIN CONFORT + PERFECT CLOSE NOVEDAD

651230.0000.516
651220.0000.516

Se necesita uno por hoja corredera
Peso máximo de cada hoja: 80 kg
Ancho mínimo de cada hoja: 610 mm
Vidrio 8/10 mm
Acabado: Plata mate

- Componentes:**
- 2 adaptadores para casaca, con carro y arrastradores SOFT CATCH
 - 2 topes con activadores
 - 1 kit para seguro antidesenganche
 - 1 kit para centrado

Para instalación con:

Cierre a la Derecha	3980.SD PM
Cierre a la Izquierda	3980.SI PM

*Acabados blanco y antracita bajo pedido

Cierre a la derecha

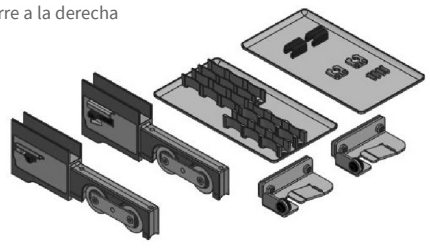

Cierre a la izquierda

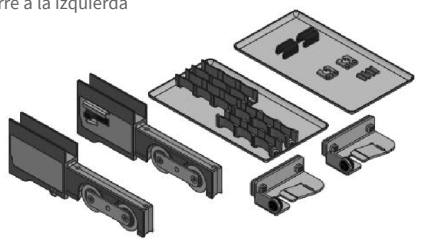

KIT DE ACCESORIOS PARA HOJA CORREDERA

650230.0000.516
650220.0000.516

Se necesita uno por hoja corredera
Peso máximo de cada hoja: 80 kg
Ancho mínimo de cada hoja: 610 mm
Vidrio 8/10 mm
Acabado: Plata mate

- Componentes:**
- 2 adaptadores para casaca, con carro y arrastradores SOFT CATCH
 - 2 sistemas de amortiguación y retracción COMFORT STOP Y PERFECT CLOSE
 - 2 topes con activadores
 - 1 kit para seguro antidesenganche
 - 1 kit para centrado

Para instalación con:

Cierre a la Derecha	3980.D PM
Cierre a la Izquierda	3980.I PM

*Acabados blanco y antracita bajo pedido

Cierre a la derecha

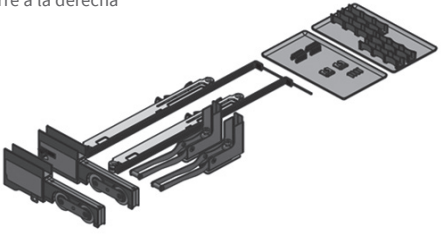

Cierre a la izquierda

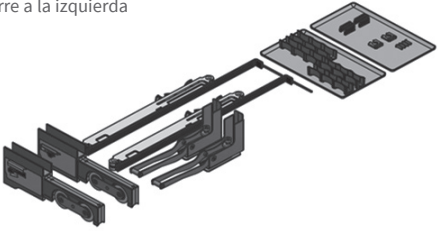

INSTALACIÓN CON CIERRE A LA DERECHA

INSTALACIÓN CON CIERRE A LA IZQUIERDA

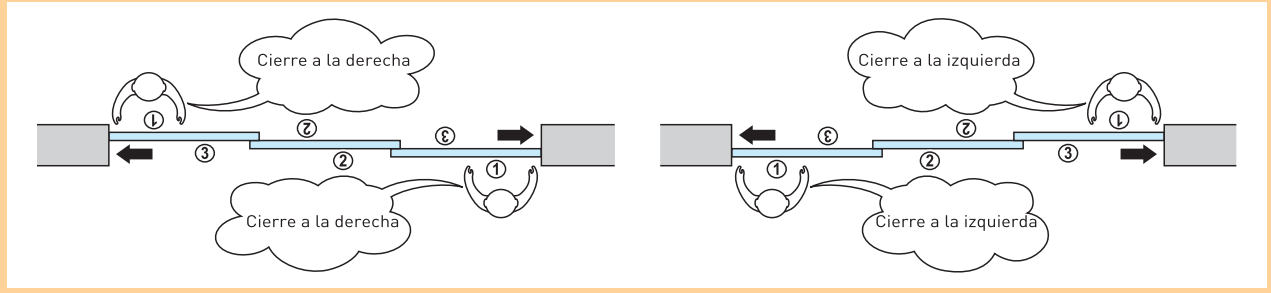



COMPONENTES

KIT DE ACCESORIOS PARA HOJA FIJA

Se necesita uno por hoja fija

Peso máximo de cada hoja: 80 kg

Ancho mínimo de cada hoja: 610 mm

Vidrio 8/10 mm

Acabado: Plata mate

650232.0000.516
650222.0000.516

Componentes:

- 1 adaptador para casaca para hoja fija con SOFT CATCH
- 1 adaptador para casaca para hoja fija sin SOFT CATCH
- 2 escuadras de fijación para hoja fija
- 1 kit para seguro antidesenganche
- 1 kit para centrado
- 1 instrucciones de montaje para hoja fija

Para instalación con:

Cierre a la Derecha	3981.D PM
Cierre a la Izquierda	3981.I PM

*Acabados blanco y antracita bajo pedido

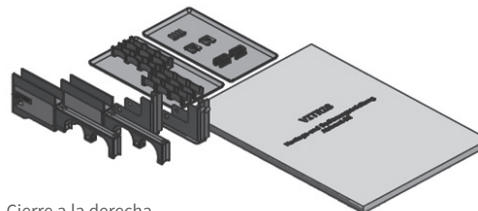

Cierre a la derecha

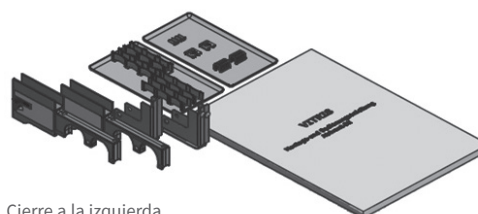

Cierre a la izquierda

KIT DE ACCESORIOS PARA BLOQUEAR LAS HOJAS EN EL PERFIL DE PARED

Para bloquear desde el interior las hojas correderas de los extremos

650620.0000.000

Componentes:

- 1 dispositivo de tracción
- 1 cable inox de 1200 mm
- 1 desviador de cable
- 1 cerradura
- 1 cerradero inox
- Accesorio obligatorio ref. 3978 PM

3983

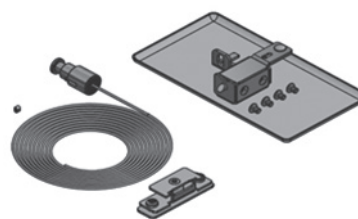

KIT DE ACCESORIOS PARA MONTAJE

Se necesita uno por instalación

650210 .0000.000

Componentes:

- 1 instrucciones de montaje
- 1 materiales auxiliares para montaje/plantilla

3982



KIT DE ACCESORIOS PARA BLOQUEAR LAS HOJAS EN EL RIEL DE SUELO

651630.0000.000

Para bloquear desde el interior, en el centro de la instalación, en instalaciones bilaterales lineales o angulares sin montante

Componentes:

- 1 cerradura derecha y 1 izquierda
- 2 cerraderos cortos inox
- 1 cerradero largo inox

3984

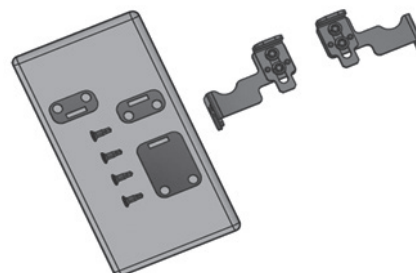

CEPILLO AUTOADHESIVO PARA RIEL DE TECHO Y PERFIL DE PARED **NOVEDAD**

Su uso es absolutamente necesario

Acabado:



Sin Confort + Perfect close	Vidrio 8 mm	6 m 60 m	3974S 3974S.1
	Vidrio 10 mm	6 m 60 m	3975S 3975S.1



Con Confort + Perfect close	Vidrio 8 mm	6 m 60 m	3974 3974.1
	Vidrio 10 mm	6 m 60 m	3975 3975.1

Longitud requerida = (2 x nº de vías x longitud del riel de techo)
(2 x nº de perfiles de pared x altura del sistema)

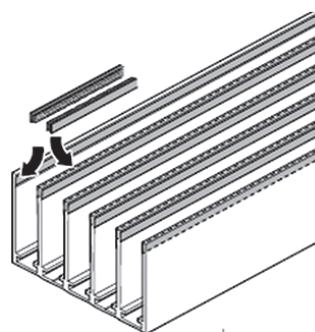
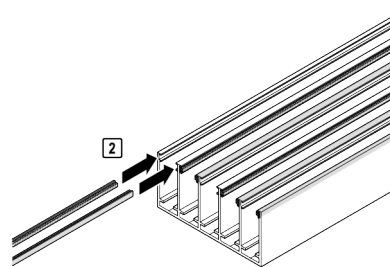

651250.0000.315
651251.0000.315
651255.0000.315
651256.0000.315
650250.0000.315
650251.0000.315
650255.0000.315
650256.0000.315

CEPILLO AUTOADHESIVO CON PERFIL EN "U"

650350.0000.315
650355.0000.315

Para cerrar el espacio entre dos vidrios en su zona de solape; y en el centro de instalaciones bilaterales lineales o angulares sin montante.

Longitud: 2500 mm

Acabados:

Gris	Vidrio 8 mm	Longitud cepillo: 14 mm	3985.25
	Vidrio 10 mm	Longitud cepillo: 12 m	3986.25







JUEGO DE TAPAS FINALES PARA LOS EXTREMOS DEL

RIEL DE TECHO **NOVEDAD**

Acabados:

	3 vías	3987.3S PM
	4 vías	3987.4S PM
	5 vías	3987.5S PM

	3 vías	3987.3 PM
	4 vías	3987.4 PM
	5 vías	3987.5 PM

*Acabados blanco y antracita bajo pedido

651273.0000.110
 651274.0000.110
 651275.0000.110
 650273.0000.110
 650274.0000.110
 650275.0000.110

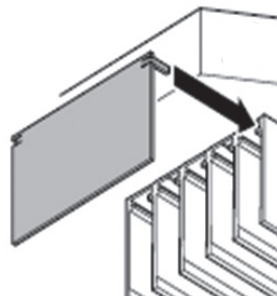

ADAPTADOR PARA PERFIL DE PARED

650260.0000.110

Se necesita uno por perfil
 Si se quiere bloquear una hoja corredera en el perfil de pared, debe pedirse la ref. 3983

Acabado:

Plata mate	3978 PM
------------	----------------

*Acabados blanco y antracita bajo pedido

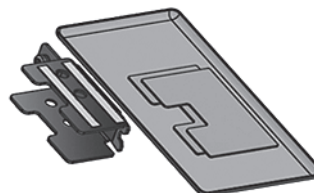

ADHESIVO ESPECIAL PARA INSERTAR

650900.0000.315

Los vidrios en las casacas
 Vida útil máxima: 12 meses.

Acabado:

Gris	3979
------	-------------

*Acabado blanco bajo pedido



SERIE CLASSIC GLASS



LA SOLUCIÓN COMPACTA

Está pensado para superar todas tus expectativas en sistemas para puertas correderas. Es un sistema compacto, fiable y funcional desarrollado para garantizar la máxima adaptabilidad técnica y espacial a todo tipo de puertas correderas. Ha sido concebido para dar respuesta a las exigencias profesionales, espaciales y tecnológicas, para ganar espacio en el hogar.

- Peso máximo hoja: 80 kg
- Para puertas de madera de 40/55 mm
- Para puertas de vidrio de 8/10 mm



SECCIÓN TIPO

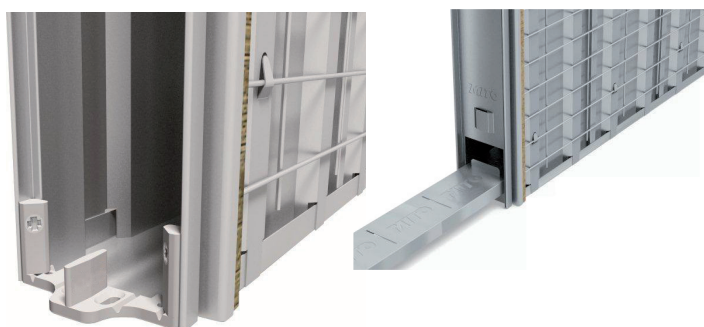
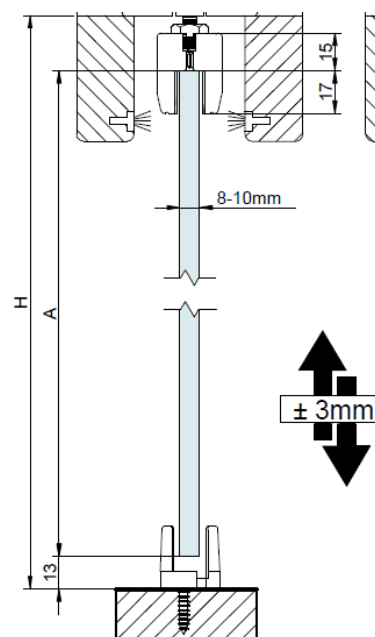



MEDIDAS Y DIMENSIONES ESTRUCTURA PARA REVOCADO

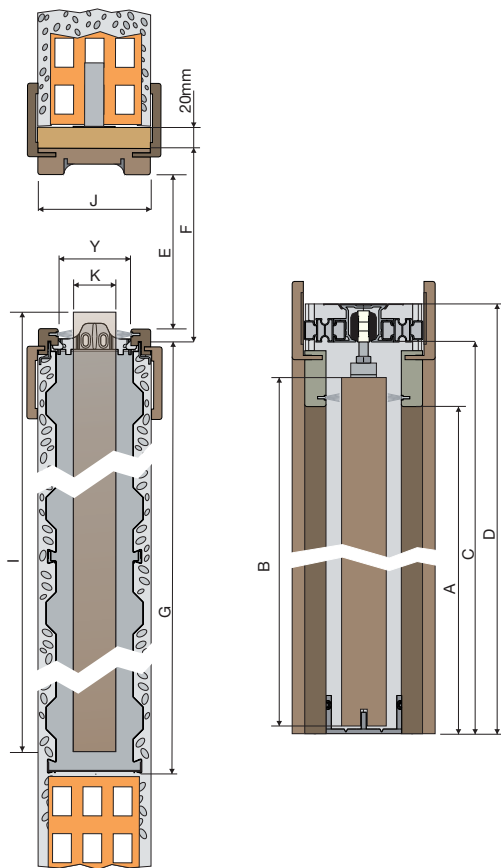

A	B	C	D	E	F	G	Y	I	K	J
2020	2030	2075	2115	600	640	625	*	624	**	***
2100	2110	2150	2190	600	640	625	*	624	**	***
2020	2030	2075	2115	700	740	725	*	724	**	***
2100	2110	2150	2190	700	740	725	*	724	**	***
2020	2030	2075	2115	800	840	825	*	824	**	***
2100	2110	2150	2190	800	840	825	*	824	**	***
2020	2030	2075	2115	900	940	925	*	924	**	***
2100	2110	2150	2190	900	940	925	*	924	**	***
2020	2030	2075	2115	1000	1040	1025	*	1024	**	***
2100	2110	2150	2190	1000	1040	1025	*	1024	**	***
2020	2030	2075	2115	1100	1140	1125	*	-	**	***
2100	2110	2150	2190	1100	1140	1125	*	-	**	***
2020	2030	2075	2115	1200	1240	1225	*	-	**	***
2100	2110	2150	2190	1200	1240	1225	*	-	**	***

Descripción	Grueso pared ***	Sede interna *	Gresor de la hoja **
	J	Y	K
Estructura para revocado	90	55	40
Estructura para revocado	105	70	55

- A. Luz de paso
- B. Altura de la hoja
- C. Altura desde el suelo acabado hasta debajo de la guía superior
- D. Dimensión del marco
- J. Grueso pared
- E. Luz de paso
- F. Distancia desde el inicio de la boca del armazón hasta la jamba posterior
- G. Dimensiones armazón
- Y. Dimensión boca estructura
- I. Ancho puerta
- K. Grueso de la hoja

MEDIDAS Y DIMENSIONES ESTRUCTURA PARA CARTÓN YESO

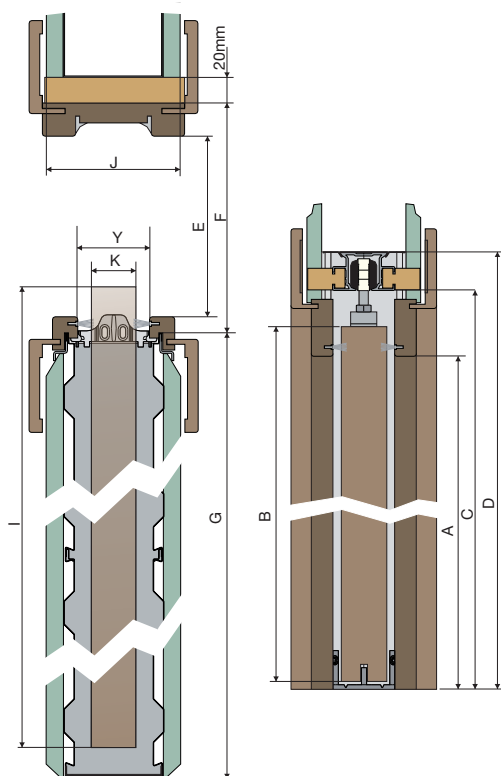

A	B	C	D	E	F	G	Y	I	K	J
2020	2030	2075	2115	600	640	625	*	624	**	***
2100	2110	2150	2190	600	640	625	*	624	**	***
2020	2030	2075	2115	700	740	725	*	724	**	***
2100	2110	2150	2190	700	740	725	*	724	**	***
2020	2030	2075	2115	800	840	825	*	824	**	***
2100	2110	2150	2190	800	840	825	*	824	**	***
2020	2030	2075	2115	900	940	925	*	924	**	***
2100	2110	2150	2190	900	940	925	*	924	**	***
2020	2030	2075	2115	1000	1040	1025	*	1024	**	***
2100	2110	2150	2190	1000	1040	1025	*	1024	**	***
2020	2030	2075	2115	1100	1140	1125	*	-	**	***
2100	2110	2150	2190	1100	1140	1125	*	-	**	***
2020	2030	2075	2115	1200	1240	1225	*	-	**	***
2100	2110	2150	2190	1200	1240	1225	*	-	**	***

Descripción	Grueso pared ***	Sede intern *	Gresor de la hoja **
	J	Y	K
Estructuras cartón yeso	100	55	40

- A. Luz de paso
- B. Altura de la hoja
- C. Altura desde el suelo acabado hasta debajo de la guía superior
- D. Dimensión del marco
- J. Grueso pared
- E. Luz de paso
- F. Distancia desde el inicio de la boca del armazón hasta la jamba posterior
- G. Dimensiones armazón
- Y. Dimensión boca estructura
- I. Ancho puerta
- K. Grueso de la hoja

SERIE CLASSIC GLASS

KITS

ESTRUCTURAS COMPACTAS PARA PUERTAS CORREDERAS
SISTEMA COMPACTO PARA HOJA ÚNICA

R90 = Revocado / Grueso Pared 90 mm

R105 = Revocado / Grueso Pared 105 mm

CY100 = Cartón yeso / Grueso Pared 100 mm

Luz de paso

(Altura x anchura mm)

Acabados:

2020 x 600	R90	3801
	R105	3802
	CY100	3803
2100 x 600	R90	3811
	R105	3812
	CY100	3813
2020 X 700	R90	3821
	R105	3822
	CY100	3823
2100 X 700	R90	3831
	R105	3832
	CY100	3833
2020 x800	R90	3841
	R105	3842
	CY100	3843
2100 x 800	R90	3851
	R105	3852
	CY100	3853
2020 x 900	R90	3861
	R105	3862
	CY100	3863
2100 x 900	R90	3871
	R105	3872
	CY100	3873
2020 x 1000	R90	3881
	R105	3882
	CY100	3883
2100 x 1000	R90	3891
	R105	3892
	CY100	3893
2020 x 1100	R90	3901
	R105	3902
	CY100	3903
2100 x 1100	R90	3911
	R105	3912
	CY100	3913
2020 x 1200	R90	3921
	R105	3922
	CY100	3923
2100 x 1200	R90	3931
	R105	3932
	CY100	3933



51011
51012
51021
51022
51031
51032
51041
51042
51051
51052
51061
51062
51071
51072

*Para otros sistemas y medidas, consúltanos

KIT VIDRIO PARA SISTEMAS COMPACTOS

Vidrio 8/10 mm

Peso máximo hoja: 80 kg

Para puertas de vidrio solicitar este kit además del sistema compacto escogido.

3800

60584