

Barandillas

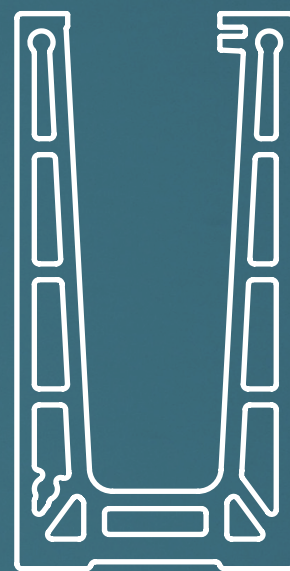

10.1 - PERFILES Y JUNTAS.....	508-527
10.2 - SOPORTES A PARED.....	528-529
10.3 - PINZAS.....	530-533
10.4 - PASAMANOS.....	534-537
10.5 - POSTES.....	538-541
10.6 - ESTABILIZADORES.....	542-543



SERIE ATENEA

CERTIFICADOS CE
CUMPLE NORMA
UNE-EN 85-238-91



PERFIL GLASS U ATENEA

Este perfil permite una total conexión visual con el exterior sin renunciar a la seguridad necesaria. El sistema Atenea fija el vidrio en su base y evita interrupciones visuales conectando fuertemente el espacio con el ambiente exterior.

Gracias a su carácter atemporal, el perfil Atenea será la opción perfecta para cualquier tipo de barandilla. Destaca por la limpieza de sus formas y su abanico de opciones, que hace de ella un sistema muy versátil.

Existen diferentes niveles de seguridad, en función del carácter público o privado del espacio. Para cada nivel, el perfil Atenea ha sido testado de manera satisfactoria. En el caso de los espacios públicos es necesario colocar vidrio laminado y templado 20,76 mm (10-0,76-10). En espacios privados es posible instalar vidrio laminado y templado 16,76 mm (8-0,76-8) o bien laminado 20,76 mm (10-0,76-10).

El anclaje a suelo fija el vidrio solo en su base, evitando cualquier tipo de interrupción visual. Por su parte, el anclaje lateral incluye una tapeta que cubre el mecanizado en su totalidad.



SERIE ATENEA

PERFILES

PERFIL MONTAJE SUPERIOR

Longitud: 3000 mm

Altura máxima del vidrio: 1100 mm

Acabados:

Anodizado plata **4680.30 PL**

*Ver tapas laterales en la siguiente página



E1800190

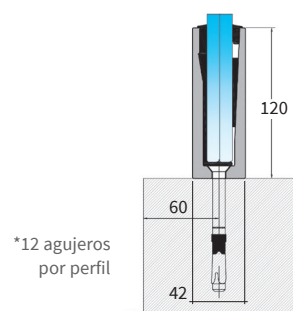

PERFIL MONTAJE SUPERIOR CON ALETA + REVESTIMIENTO

Longitud: 3000 mm

Altura máxima del vidrio: 1200 mm

Acabados:

Anodizado plata **4681.30 PL**

*No compatible con tornillo 4689

*Ver tapas laterales en la siguiente página

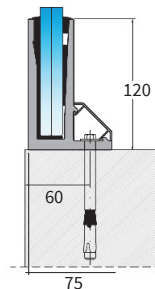
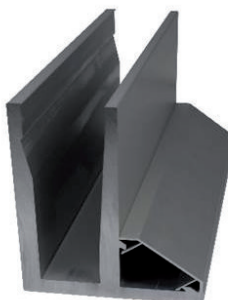

PERFIL MONTAJE LATERAL + REVESTIMIENTO

Longitud: 3000 mm

Altura máxima del vidrio: 1200 mm

Acabados:

Anodizado plata **4690.30 PL**

*Ver tapas laterales en la siguiente página



E1800195 + E1800196

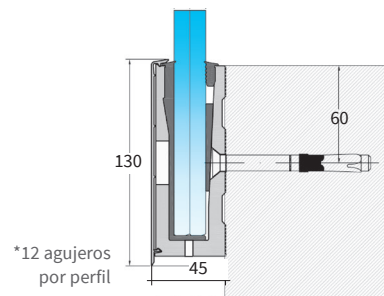

COMPONENTES

KIT DE JUNTAS Y CUÑAS

Longitud: 3000 mm

Vidrio 13,52 mm (6-1,52-6)

4683

Vidrio 16,76 mm (8-0,76-8)

4684

Vidrio 20,76 mm (10-0,76-10)

4685



CUÑA ATENEA



GOMA ATENEA



GOMA L ATENEA

TORNILLO PARA FIJACIÓN DE PERFILERÍA

4689

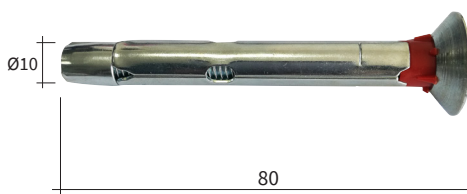



HERRAMIENTA PARA INSERCIÓN / EXTRACCIÓN DE CUÑAS DEL PERFIL

4699

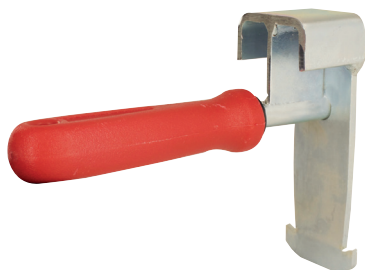

E40588

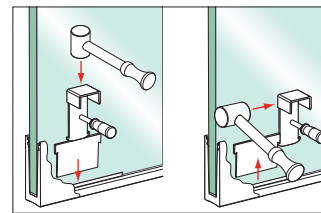

SUPLEMENTO DRENAJE ALUMINIO

Para perfil ref. 4680.30 PL

4686



E1800365

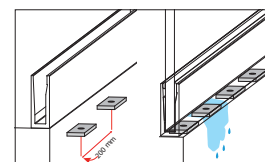
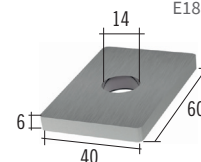

TAPA ALUMINIO

Para perfil ref. 4680.30 PL

Acabados:

Anodizado plata	Izquierda (desde fuera)	4687.I PL
	Derecha (desde fuera)	4687.D PL

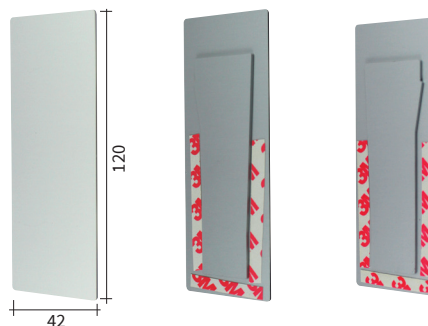

E129453

E129447

TAPA ALUMINIO

Para perfil ref. 4681.30 PL

Acabados:

Anodizado plata	Izquierda (desde fuera)	4688.I PL
	Derecha (desde fuera)	4688.D PL

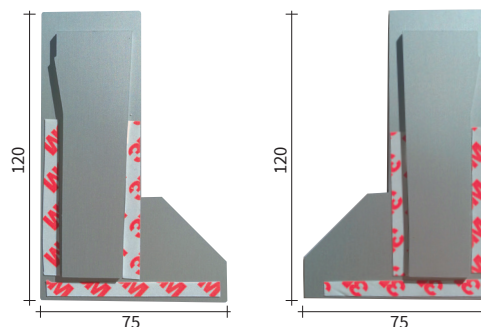

TAPA ALUMINIO

Para perfil ref. 4690.30 PL

Acabados:

Anodizado plata	Izquierda (desde fuera)	4697.I PL
	Derecha (desde fuera)	4697.D PL

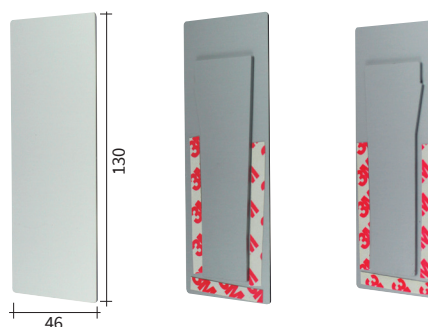

E129521

E129515

SERIE UP3

NOVEDAD



UP 3

UP 3 es la nueva generación de perfiles que surge de la necesidad de mejorar y facilitar la alineación de vidrios de balastrada. De hecho, es posible ajustar las cuñas, operando solo desde el lado interno de la balastrada gracias a sus sistemas patentados ACE-BLOCK y Control de nivel. Sistemas GLASS u P2 y P3 superó con éxito las pruebas requeridas por las normativas más estrictas.

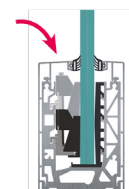
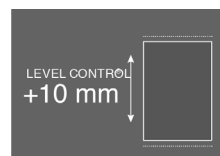
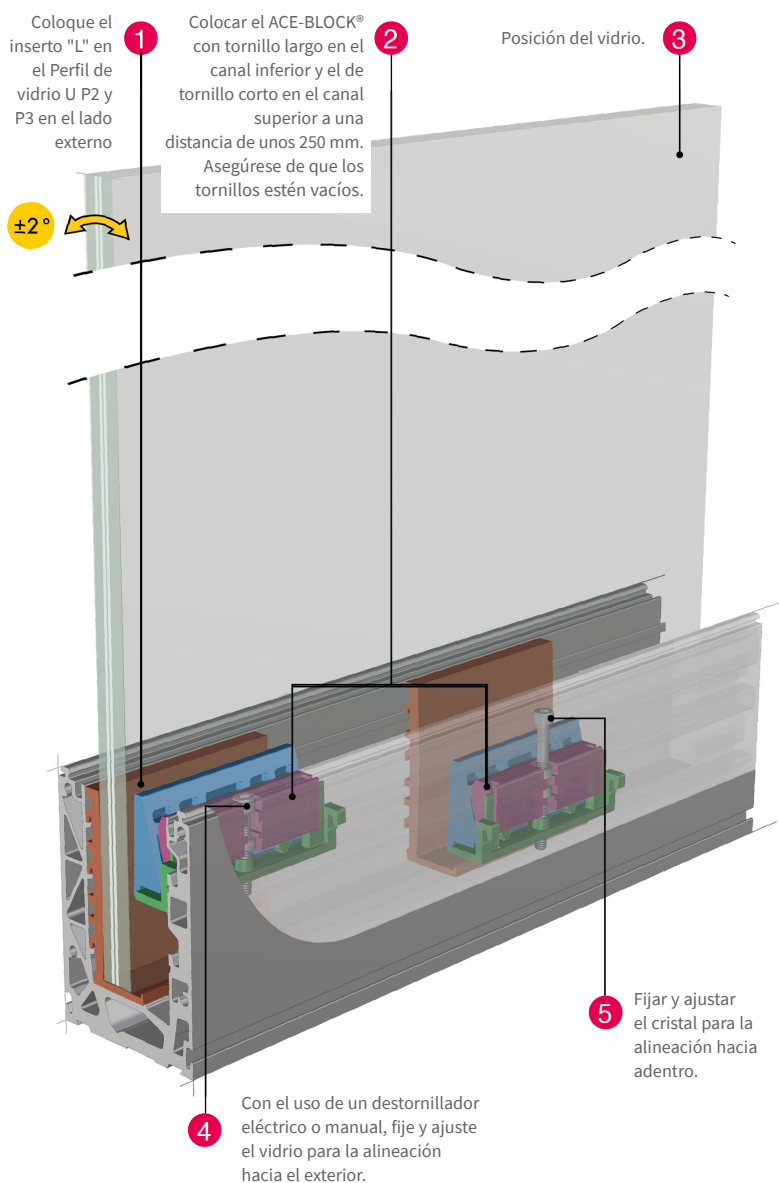

Ver vídeo demostrativo
www.vitrum.es



SERIE UP3 PERFILES **NOVEDAD**

PERFIL MONTAJE SUPERIOR

Longitud 3000 mm

Acabados:

Anodizado plata **4608.30PL**

TUBILLÓN DE CONEXIÓN

4601

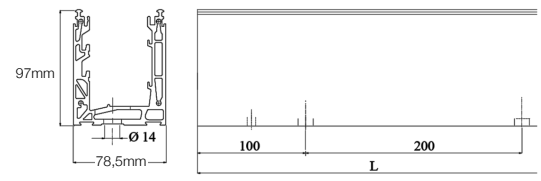
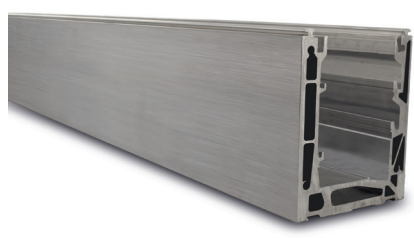
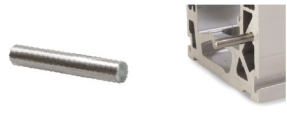

E1700903

PERFIL MONTAJE LATERAL

Longitud 3000 mm

Acabados:

Anodizado plata **4609.30PL**

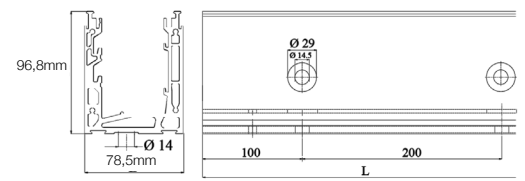

E1700953
E1700963

REVESTIMIENTO

Longitud 3000 mm

Acabados:

Anodizado plata **4610.30PL**

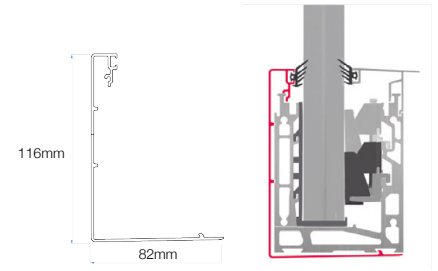

PERFIL EMBELLECEDOR

Longitud 3000 mm

Acabados:

Anodizado plata **4611.30PL**

*Junta no incluida

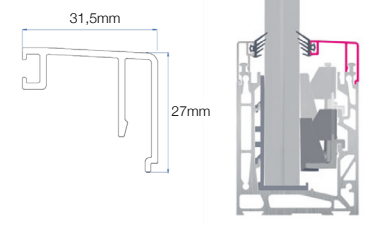

E1700923

PERFIL EMBELLECEDOR

Longitud 3000 mm

Acabados:

Anodizado plata **4612.30PL**

*Junta no incluida

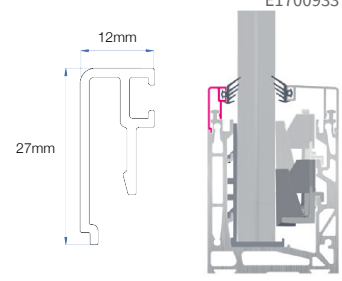
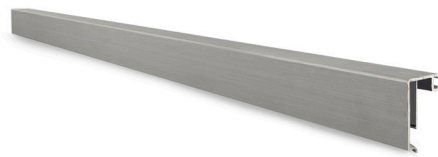

E1700933

PERFIL EMBELLECEDOR ENRASADO A SUELO

Longitud 3000 mm

Acabados:

Anodizado plata **4613.30PL**

*Junta no incluida

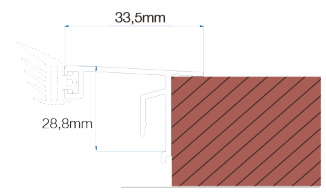
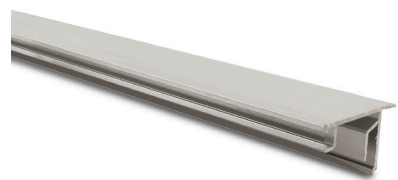

E1700924

SERIE UP3

COMPONENTES

NOVEDAD

KIT DE CUÑAS

Longitud 3000 mm

Acabados:

Vidrio 15/17.52 mm	4614
Vidrio 19/21.52 mm	4615

*Un kit por barra



E1700910/15
E1700910/19

JUNTA PARA PERFIL EMBELLECEDOR

Longitud 3000mm

Acabados:

Vidrio 15/17.52 mm	4616
Vidrio 19/21.52 mm	4616.1

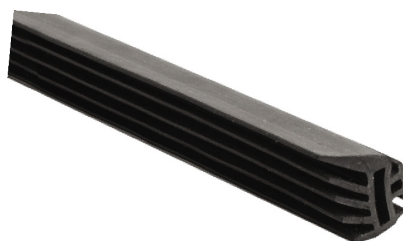

E1999025
E1999026

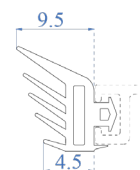

JUEGO DE TAPAS PERFIL MONTAJE SUPERIOR

Acabados:

Anodizado plata	4617PL
-----------------	---------------



E1700905

JUEGO DE TAPAS PERFIL MONTAJE LATERAL

Acabados:

Anodizado plata	4617.1PL
-----------------	-----------------



E1700955



SERIE AR **NOVEDAD**



AR

Glass-U AR cambia el concepto de los sistemas de barandillas de vidrio revolucionándolos por completo. Estamos acostumbrados a considerar la base como la parte estructuralmente más importante, pero ahora esta suposición ha cambiado. Glass-U AR aumenta el número de lazos estructurales al integrar uno en la parte superior y convertir efectivamente el perfil en un solo cuerpo. Esta innovación simple pero ingeniosa optimiza el rendimiento alcanzando resultados que anteriormente solo se podían lograr con estructuras mucho más pesadas y caras.

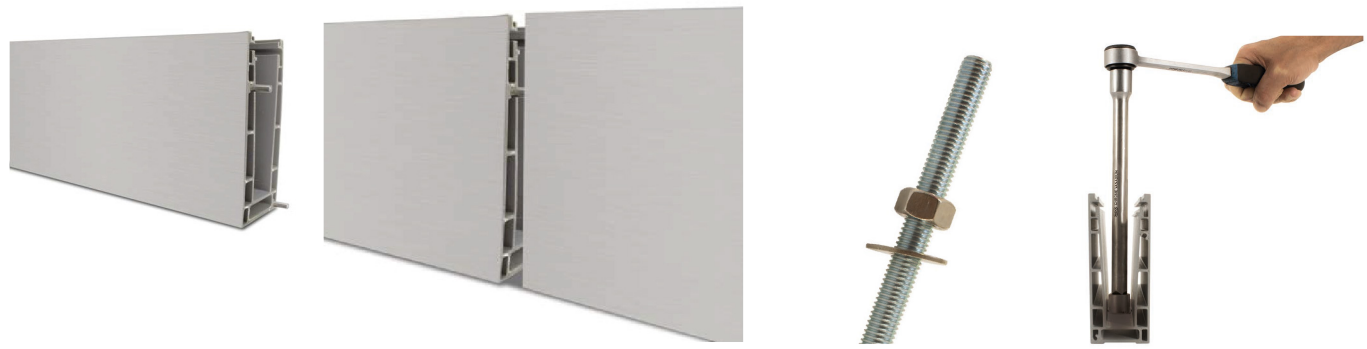
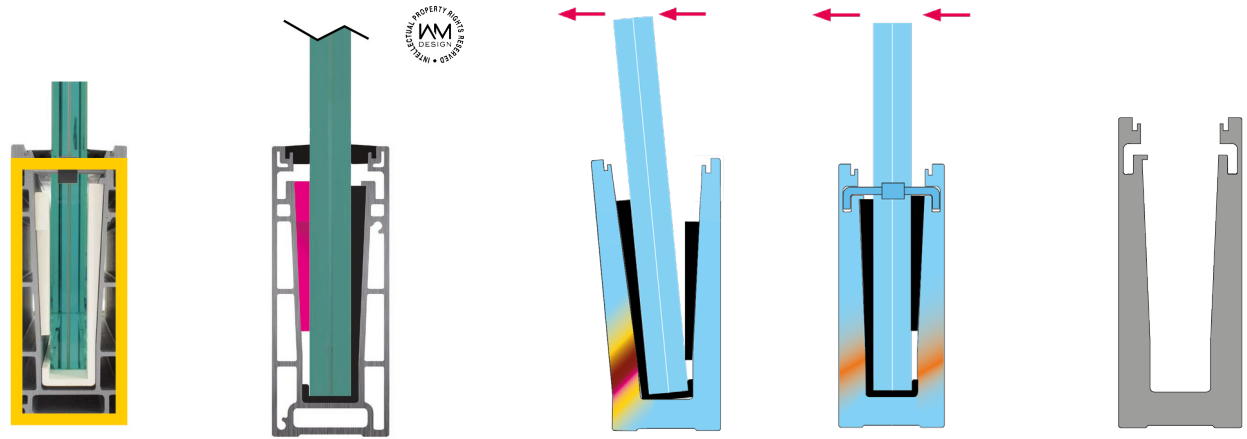
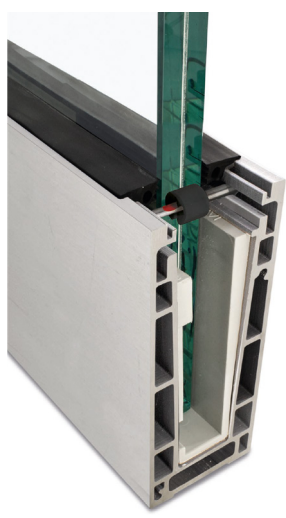

SERIE AR

PERFILES

NOVEDAD

PERFIL MONTAJE SUPERIOR

Longitud: 3000 mm

Acabados:

Anodizado plata **4600.30PL**

*Altura máxima de Vidrio: 1100 mm

TUBILLÓN DE CONEXIÓN

4601

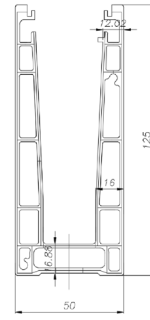

E1700103

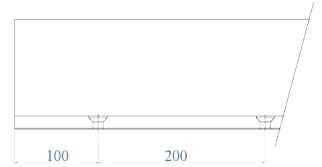

COMPONENTES

KIT DE CUÑAS

1 Kit por barra

Vidrio 6+6 (12,76 mm)

4603

Vidrio 8+8 (16,76 mm)

4604

Vidrio 10+10 (20,76-21,52 mm)

4605

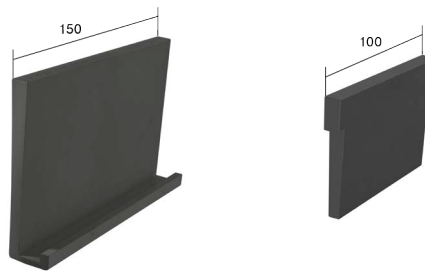

E1804600
E1809600
E1806600

PERFIL JUNTA EMBELLECEDOR

2 Perfiles por barra

Vidrio 6+6 (12,76 mm)

4603.1

Vidrio 8+8 (16,76 mm)

4604.1

Vidrio 10+10 (20,76-21,52 mm)

4605.1

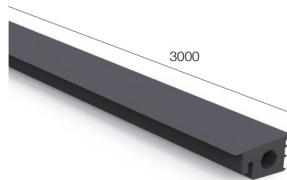

E1804620
E1803620
E1806620

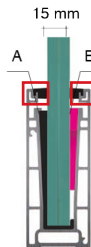

TAPA ALUMINIO

E1700105

Acabados:

Anodizado plata **4606PL**

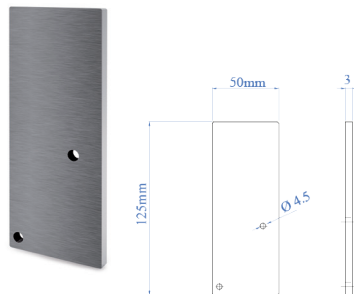

SUPLEMENTO DRENAJE ALUMINIO

E019700167

4607.1

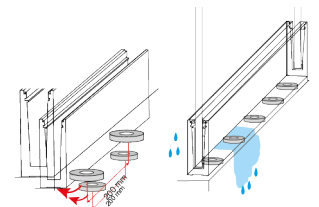
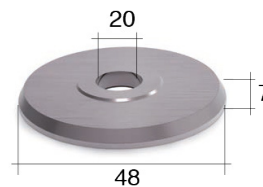

TIRANTE CON GOMA

4607

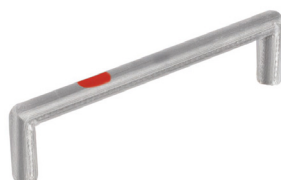

E1700106



SERIE EASY GLASS® ECO



EASY GLASS® ECO





Easy Glass Eco es la solución más económica de la gama de Q-railing de sistemas de barandillas de vidrio minimalistas para interior. Gracias a su peso ligero el perfil es muy fácil de montar. Easy Glass Eco resiste una carga máxima de 1,6 kN y, gracias al sistema Safety Wedge, la instalación es especialmente rápida. Sistema ensayado y homologado según CTE Documento Básico de Seguridad de Utilización y Accesibilidad, Sección SUA1 Ensayo de resistencia al impacto dinámico según norma UNE 85-238-91. Barandilla. Métodos de ensayo.



Ver vídeo demostrativo en nuestra web: www.vitrum.es

VSG (2XESG): Vidrio laminado a partir de vidrio templado
ESG: Vidrio templado

	ECO Montaje Superior	ECO Montaje Lateral
Uso	Comercial y residencial	Comercial y residencial
Posible grosor de vidrio (ESG & VSG de ESG)	12 a 21,52 mm	12 a 21,52 mm
Peso	6,16 kg/m	5,96 kg/m
Tiempo de instalación	1 - 1,5 h/m	1 - 1,5 h/m
Adecuado para escaleras	✓	✓
Drenaje	✓	✓
Safety Wedge (Vidrio sin perforación)	✓	✓
Embellecedor disponible	✓	✓

CERTIFICADO	Para grosor de vidrio (VSG de ESG)
	16,76 / 17,52 / 20,76 / 21,52 / 24,76 / 25,52 / 30,76 / 31,52 mm
	16,76 / 17,52 / 20,76 / 21,52 / 24,76 / 25,52 / 30,76 / 31,52 mm
	16,76 / 17,52 / 20,76 / 25,52 mm
	16,76 / 17,52 / 20,76 / 21,52 / 24,76 / 25,52 / 30,76 / 31,52 mm

SERIE EASY GLASS® ECO

PERFILES

PERFIL MONTAJE SUPERIOR ECO

Longitud: 5000 mm

Acabados:

Anodizado plata **4827.50 PL**



168060-050-00-08

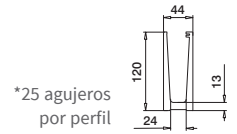

PERFIL MONTAJE SUPERIOR ECO F

Longitud: 5000 mm

Acabados:

Anodizado plata **4834.50 PL**



168020-050-00-18

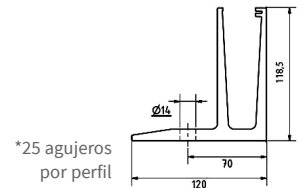

PERFIL MONTAJE LATERAL ECO

Longitud: 5000 mm

Acabados:

Anodizado plata **4828.50 PL**



168080-050-00-08



REVESTIMIENTO FRONTAL OUTDOOR

Longitud: 2500 mm

Para referencias 4828.50PL

Acabados:

Anodizado plata **4843.25 PL**

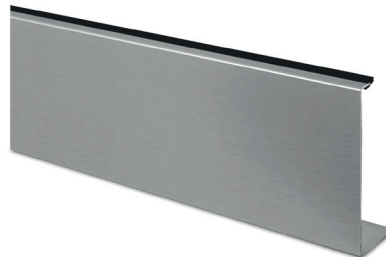

168035-025-18

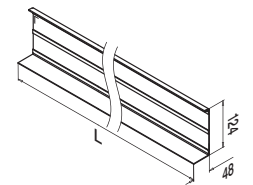

COMPONENTES

KIT DE JUNTAS Y CUÑAS ECO

Acabados:

V. 12,76 mm (6-0,76-6)	4823
V. 16,76 mm (8-0,76-8)	4824
V. 20,76 mm (10-0,76-10)	4829

*Otros espesores consultar

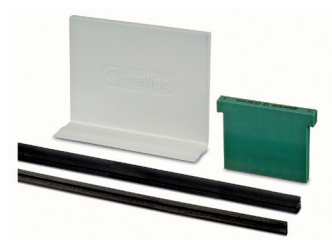

208000-050-13
208000-050-17
208000-050-21

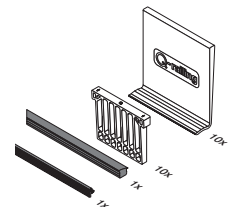

TAPA ALUMINIO MONTAJE SUPERIOR

Utilizar sin revestimiento

Acabados:

Anodizado plata **4837 PL**



168012-00-18

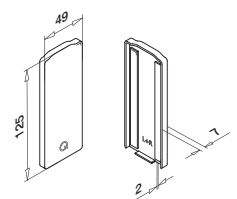



TAPA ALUMINIO MONTAJE LATERAL

Utilizar con revestimiento de aluminio

168034-02-18
168034-01-18

Acabados:

Anodizado plata	Izquierda (desde fuera)	4848.I PL
	Derecha (desde fuera)	4848.D PL

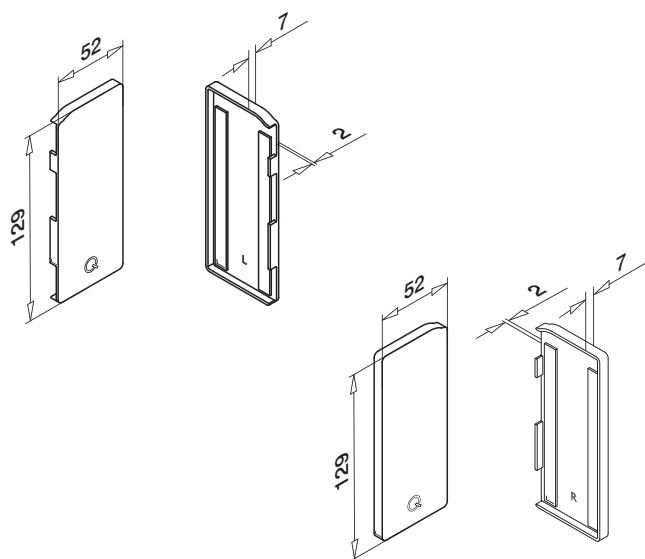

TAPA ALUMINIO MONTAJE LATERAL

Utilizar sin revestimiento

168032-02-18
168032-01-18

Acabados:

Anodizado plata	Izquierda (desde fuera)	4849.I PL
	Derecha (desde fuera)	4849.D PL

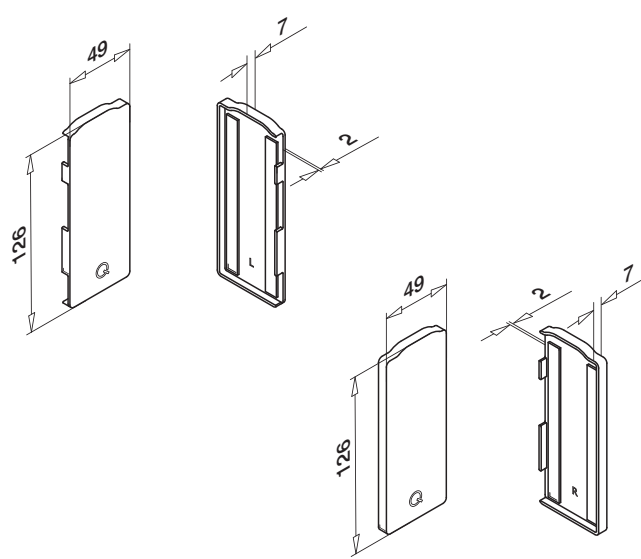

TORNILLO FISCHER PARA FIJACIÓN DE PERFILERÍA

Ø 12 mm
Largo: 120 mm

4835



TAPÓN PERFIL

Ø 28 mm

Plata **4846 PL**

158038-36

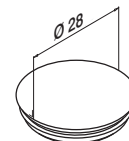

MUY IMPORTANTE

VSG (2XESG): Vidrio laminado a partir de vidrio templado
ESG: Vidrio templado

Altura máxima vidrio: 1100 mm
Se recomienda la instalación de pasamanos superior

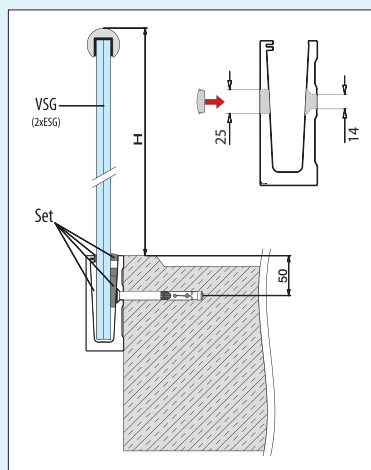
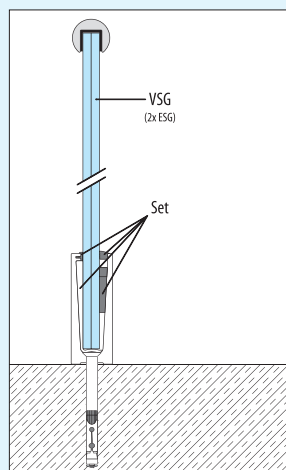

MULTI-HERRAMIENTA EASY GLASS®

201001

4839



SERIE SMART

EASY GLASS



INSTALACIÓN EN TIEMPO RÉCORD



EASY GLASS SMART

INSUPERABLE FACILIDAD DE INSTALACIÓN

Llega la revolución a las barandillas de vidrio de la mano de Easy Glass Smart. Gracias al gran número de innovadoras características que incorpora, el sistema le permitirá llevar a cabo la instalación y la desinstalación de una forma rápida, intuitiva y controlada. De esta forma, podrá completar el trabajo mucho más rápido que con cualquier otra barandilla de vidrio. Ésta es solo una de las muchas posibilidades de ahorro que ofrece este sistema tan económico.

- Perfil para suelo de montaje superior simétrico. Barandillas para niveles de carga ligera y media, uso en interiores y exteriores.
- Mínimo uso de anclajes en la instalación de perfiles para suelo.
- Posibilidad de elección entre varios métodos de sujeción: pernos hexagonales, anclajes mecánicos o anclajes de poste.
- Fácil de manipular con las herramientas suministradas.
- Disponibles calzas de aluminio para la nivelación de superficies irregulares.

BARANDILLAS

PERFILES Y JUNTAS | SERIE SMART

INCLUYE SISTEMA Q-DISC

Descubra todo lo que necesita saber sobre esta novedosa y revolucionaria manera de asegurar rellenos de vidrio.

Easy Glass® Smart	UK	DE	NL	IT	CH	ES	FR
Max. carga lineal (kN/m)	0,74	1,0	1,0	2,0	1,6	3,0	1,0



Versiones de EASY GLASS® SMART

SMART MONTAJE SUPERIOR

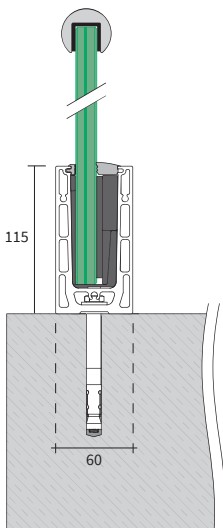

SMART MONTAJE LATERAL

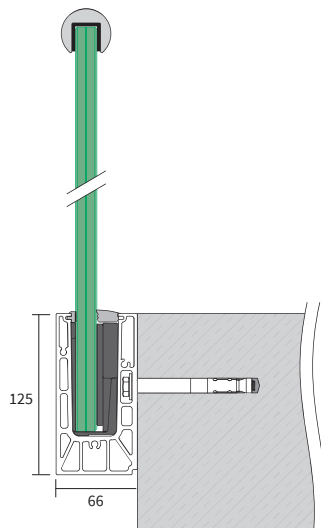

SMART F MONTAJE SUPERIOR

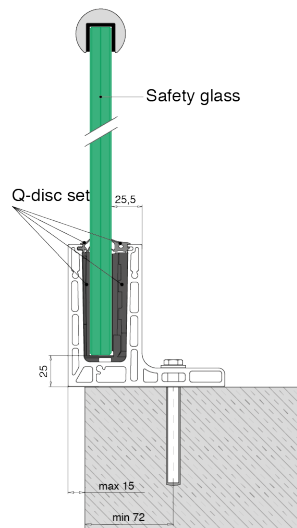

SMART Y MONTAJE LATERAL

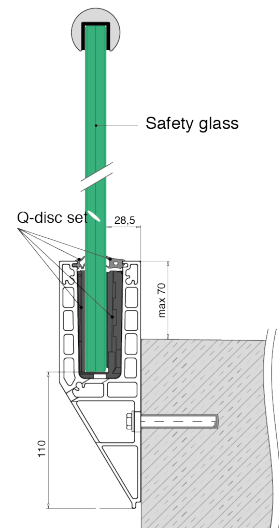



Q-DISC® SYSTEM

FUNCIONAMIENTO:

Easy Glass® Smart cuenta con una serie de características innovadoras que se combinan para ofrecer una seguridad increíble. Sin embargo, el Q-disc System supone un cambio radical: la instalación es extremadamente sencilla y rápida.

Primero, coloque los calzos en el perfil para suelo Easy Glass® Smart cada 250 mm. A continuación, coloque un panel de vidrio e introduzca el Q-disc en cada uno de los calzos. Un clic le confirmará que la posición es la correcta. Por último, conecte una herramienta especial al Q-disc y gírelo hacia un lado para fijar el vidrio con un único movimiento.

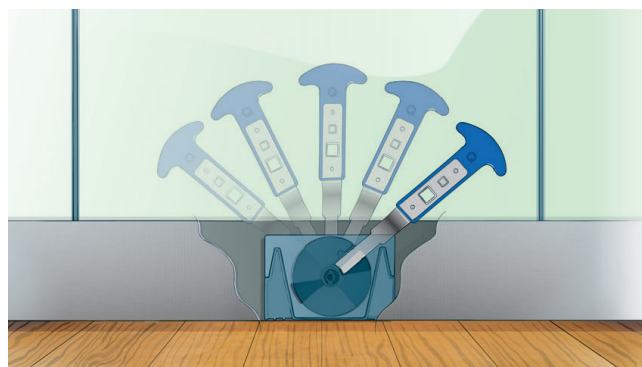

LA FORMA MÁS RÁPIDA DE MONTAR PANELES DE VIDRIO.
UN SIMPLE MOVIMIENTO SUAVE DE LA HERRAMIENTA Q-DISC.
¡Y YA ESTÁ LISTO!

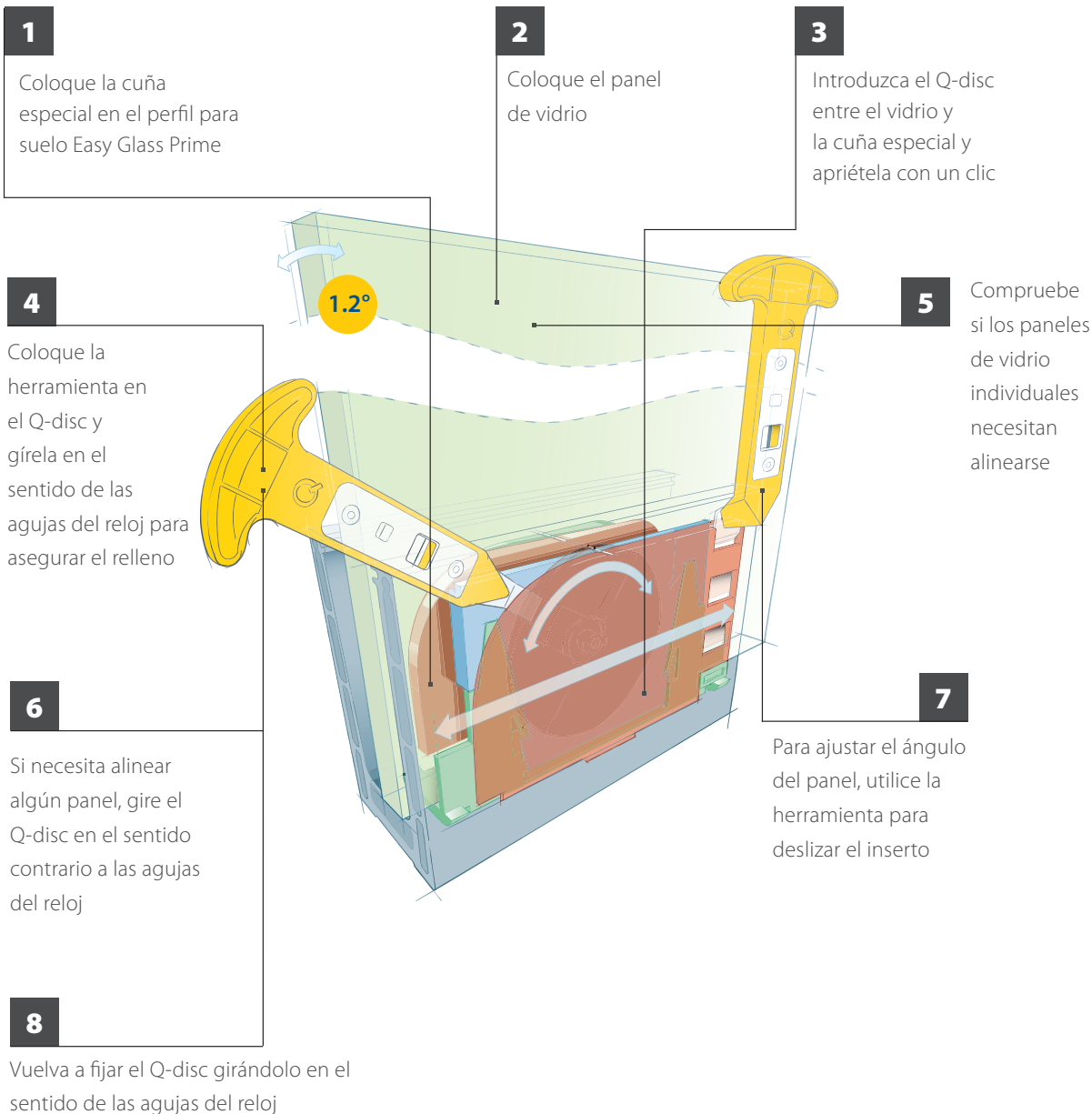

1.2°

SERIE SMART

PERFILES

PERFIL MONTAJE SUPERIOR

Tubillones de conexión incluidos

Acabados:

ECO

Anodizado plata	L 5000 mm	4977.50 PL
-----------------	-----------	-------------------

OUTDOOR

Anodizado plata	L 2500 mm L 5000 mm	4961.25 PL 4961.50 PL
-----------------	------------------------	--

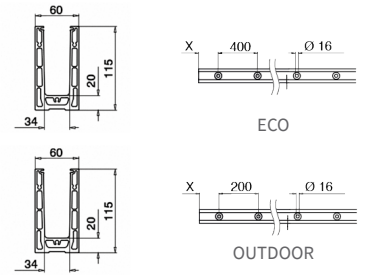
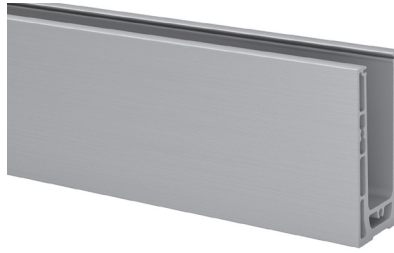

168260-050-00-08
168210-050-00-18
168210-025-00-18

ECO

OUTDOOR

PERFIL MONTAJE LATERAL

Tubillones de conexión incluidos

Acabados:

ECO

Anodizado plata	L 5000 mm	4978.50 PL
-----------------	-----------	-------------------

OUTDOOR

Anodizado plata	L 2500 mm L 5000 mm	4971.25 PL 4971.50 PL
-----------------	------------------------	--

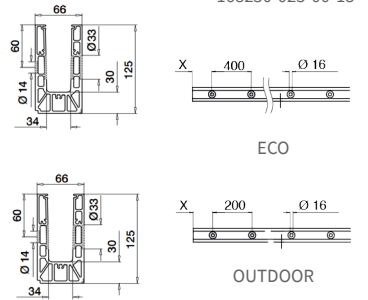

168280-050-00-08
168230-050-00-18
168230-025-00-18

ECO

OUTDOOR

REVESTIMIENTO FRONTAL

Longitud: 5000 mm

Acabados:

OUTDOOR

Anodizado plata	4974.50 PL
-----------------	-------------------

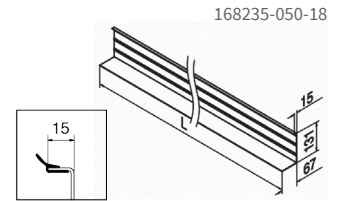
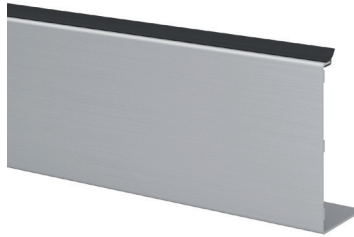

168235-050-18

PERFIL F MONTAJE SUPERIOR

Tubillones de conexión incluidos

Acabados:

OUTDOOR

Anodizado plata	L 2500 mm L 5000 mm	4957.25 PL 4957.50 PL
-----------------	------------------------	--

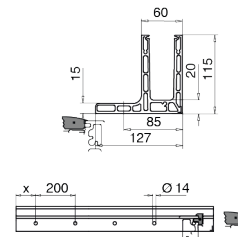
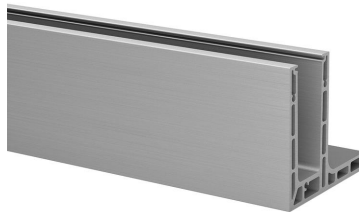

168220-050-00-18
168220-025-00-18

PERFIL Y MONTAJE SUPERIOR LATERAL

Tubillones de conexión incluidos

Acabados:

OUTDOOR

Anodizado plata	L 2500 mm L 5000 mm	4850.25 PL 4850.50 PL
-----------------	------------------------	--

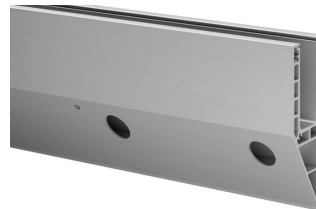

168240-050-00-18
168240-025-00-18

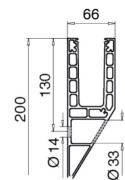

REVESTIMIENTO

Longitud: 5000 mm

Acabados:

Anodizado plata	4852.50 PL
-----------------	-------------------

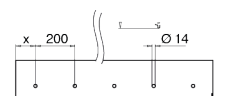

168245-050-18

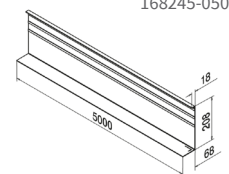



COMPONENTES

KIT DE JUNTAS Y CUÑAS Q-DISC® SYSTEM

Longitud: 5000 mm

Otros espesores consultar



Ver vídeo demostrativo www.vitrum.es

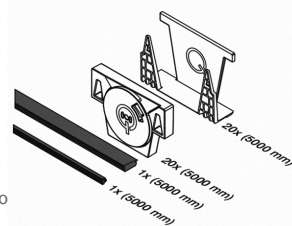

208200-050-13
208200-050-17
208200-050-21

V. 12,76 mm (6-0,76-6)	4962
V. 13,52 mm (6-1,52-6)	
V. 16,76 mm (8-0,76-8)	4963
V. 17,52 mm (8-1,52-8)	
V. 20,76 mm (10-0,76-10)	4964
V. 21,52 mm (10-1,52-10)	

KIT DE JUNTAS Y CUÑAS Q-DISC® REGULABLES

Longitud: 5000 mm

Acabados:



Ver vídeo demostrativo www.vitrum.es

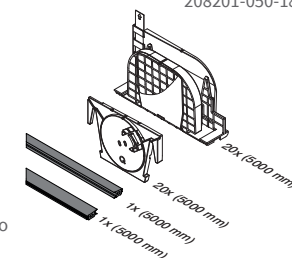

208201-050-13
208201-050-14
208201-050-17
208201-050-18

V. 12,76 mm (6-0,76-6)	4962.1
V. 13,52 mm (6-1,52-6)	4962.2
V. 16,76 mm (8-0,76-8)	4963.1
V. 17,52 mm (8-1,52-8)	4963.2

ESQUINA INTERIOR Y EXTERIOR

Acabados:

OUTDOOR

Anodizado plata	4965.1 PL
-----------------	------------------

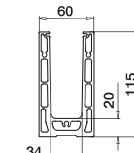
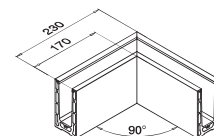
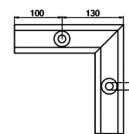
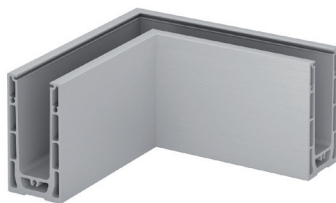

168211-00-18

ESQUINA INTERIOR

Acabados:

OUTDOOR

Anodizado plata	4972.1 PL
-----------------	------------------

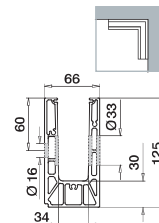
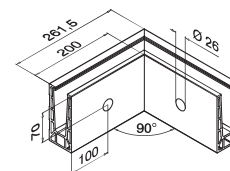

168231-01-18
168231-02-18

ESQUINA EXTERIOR

Acabados:

OUTDOOR

Anodizado plata	4973.1 PL
-----------------	------------------

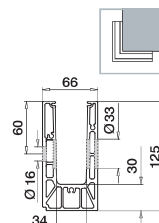
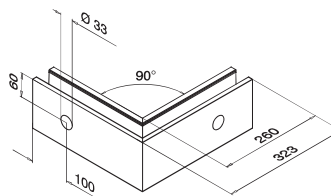

TAPA ALUMINIO MONTAJE SUPERIOR

168212-00-18

Acabados:

OUTDOOR

Anodizado plata	4966.1 PL
-----------------	------------------

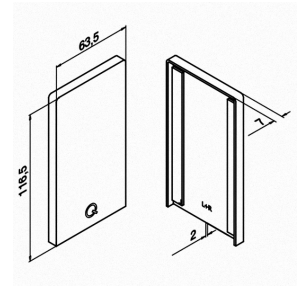

TAPA ALUMINIO IZQUIERDA MONTAJE LATERAL

168232-01-18

Visto desde fuera

Utilizar con o sin revestimiento

Acabados:

OUTDOOR

Anodizado plata	4976.1I PL
-----------------	-------------------

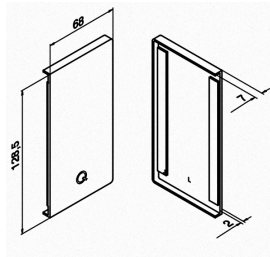

TAPA ALUMINIO DERECHA MONTAJE LATERAL

168232-02-18

Visto desde fuera

Utilizar con o sin revestimiento

Acabados:

OUTDOOR

Anodizado plata	4976.1D PL
-----------------	-------------------

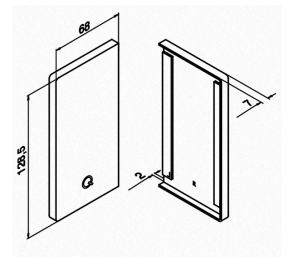

TAPÓN PERIL SMART

158238-36

Ø 35,5 mm

Plata	4975 PL
-------	----------------

*No compatible con perfil Smart Y

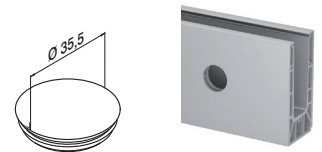

CALZO EASY GLASS® SMART

168216-001

168216-002

168216-003

Acabados:

Aluminio bruto	Espesor 1 mm	4967.1
	Espesor 2 mm	4967.2
	Espesor 3 mm	4967.3

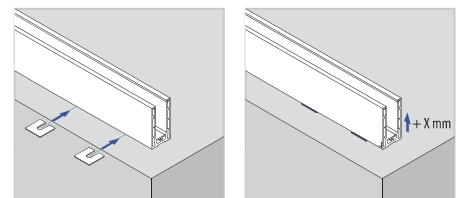
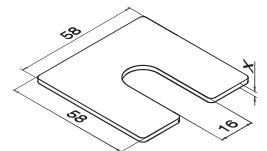



TORNILLO PARA FIJACIÓN DE PERFILERÍA

19.4712.110.15
19.4712.110.14

Ø 12 mm
Largo: 85 mm

Acabados:

INDOOR

Acero cincado **4968**

OUTDOOR

Inox AISI-316 **4968.1**

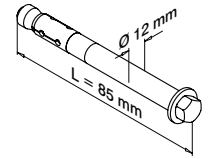
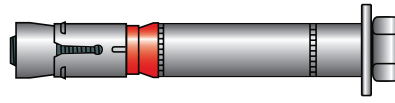

TUBILLONES DE CONEXIÓN INOX AISI-316

143005

Incluidos en perfiles

4921

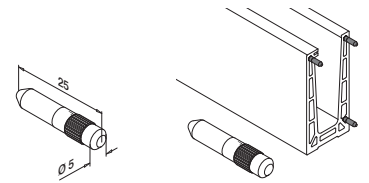

HERRAMIENTA Q-DISC® SYSTEM

201009

4969

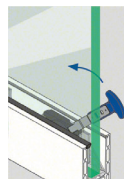

HERRAMIENTA Q-DISC® REGULABLE

201000

4989



MUY IMPORTANTE

VSG (2XESG): Vidrio laminado a partir de vidrio templado
ESG: Vidrio templado

Altura máxima vidrio: 1100 mm
Se recomienda la instalación de pasamanos superior

Altura máxima vidrio: 1200 mm
Se recomienda la instalación de pasamanos superior

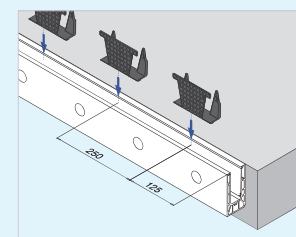
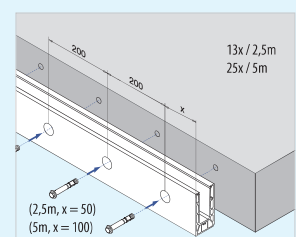
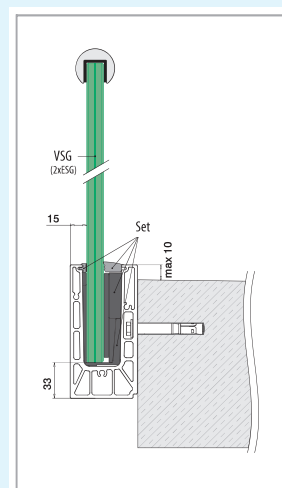
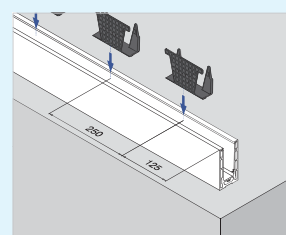
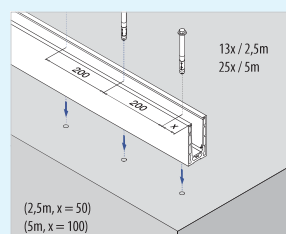
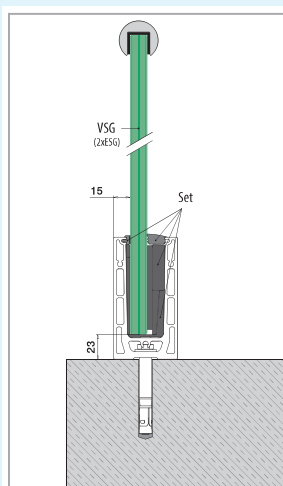

SERIE UP



EASY GLASS® UP

UN PEQUEÑO PERFIL PARA LOGRAR LA MÁXIMA TRANSPARENCIA

El nuevo sistema de barandillas de vidrio Easy Glass® UP está diseñado específicamente para coronar pretilos de poca altura. Proporciona una vista completa desde terrazas y balcones.

El perfil para suelo Easy Glass Up es extraordinariamente fino, apenas tiene una altura de 80 mm y es capaz de fijar vidrios de hasta 700 mm de altura. Esto hace que pase completamente desapercibido al instalar una barandilla de vidrio sobre un pretil. Este perfil para suelo prácticamente invisible crea un efecto de ligereza y amplitud aunque en realidad el sistema es extremadamente resistente. Puede soportar cargas lineales de hasta 1,6 kN/m y es conforme a las directrices CTE. Igual que el resto de sistemas de la gama, Easy Glass Up se ha diseñado para garantizar una instalación sencilla. El ligero perfil para suelo se coloca con mucha facilidad y el ingenioso sistema Safety Wedge de Q-railing permite montar los paneles de vidrio rápidamente. De hecho, puede llevar a cabo el proceso de instalación desde el interior del pretil sin necesidad de emplear andamios. Easy Glass Up incluye un perfil para suelo de montaje superior: TAPÓN. Es de acabado a juego y sets de gomas para diferentes espesores de vidrio. Complete el Up con rellenos de vidrio, así como perfiles en U del amplio surtido de Q-railing. Todo está fabricado en aluminio recubierto de pintura de polvo blanco de primera calidad, lo que hace innecesario el uso de embellecedores.



MUY IMPORTANTE

VSG (2XESG): Vidrio laminado a partir de vidrio templado

ESG: Vidrio templado

Altura máxima vidrio: 800 mm

Se recomienda la instalación de pasamanos superior

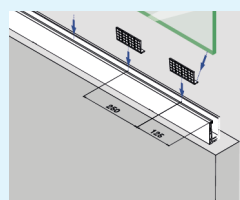
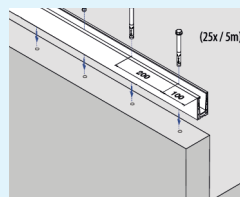
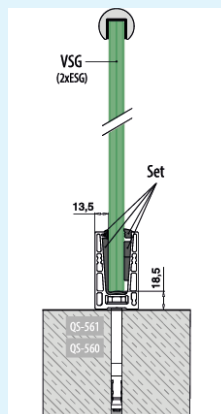

Ver vídeo demostrativo www.vitrum.es



PERFILES

PERFIL MONTAJE SUPERIOR

Tubillones de conexión incluidos
Longitud 5000 mm

Acabados:

Anodizado plata	4992.50 PL
-----------------	------------



166610-050-00-18

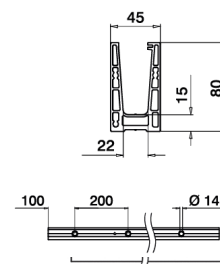

MONTAJE LATERAL **NOVEDAD**

Tubillones de conexión incluidos
Longitud 5000 mm

Anodizado plata	4954.50 PL
-----------------	------------



166620-050-00-18

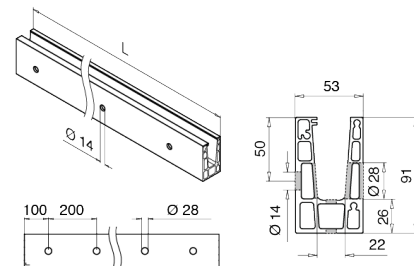

REVESTIMIENTO FRONTAL PARA
PERFIL MONTAJE LATERAL

Longitud 5000 mm

Anodizado plata	4956.50 PL
-----------------	------------

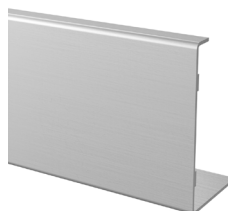

166625-050-18

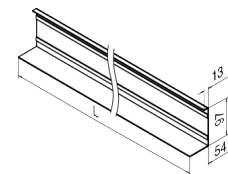

KIT DE JUNTAS Y CUÑAS

Longitud: 5000 mm

12,76 mm (6-0,76-6)	4998
13,52 mm (6-1,52-6)	4998.1
16,76 mm (8-0,76-8)	4999
17,52 mm (8-1,52-8)	4999.1



206600-050-13
206600-050-14
206600-050-17
206600-050-18

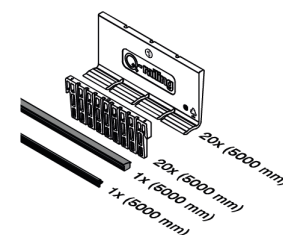

TAPA ALUMINIO

Acabados:

OUTDOOR

Anodizado plata	4988 PL
-----------------	---------



166612-00-18

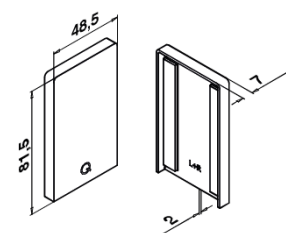

TAPA ALUMINIO MONTAJE LATERAL IZQUIERDA

166622-01-18

Acabados:
OUTDOOR

Anodizado plata **4955.IPL**

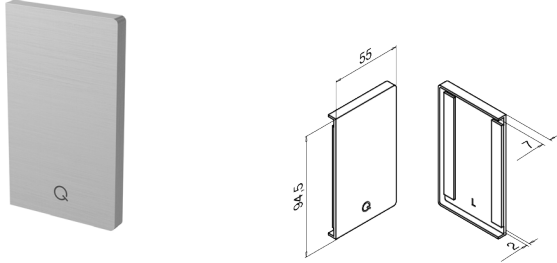

TAPA ALUMINIO MONTAJE LATERAL DERECHA

166622-02-18

Acabados:
OUTDOOR

Anodizado plata **4955.DPL**

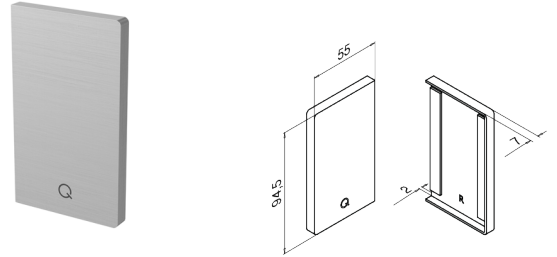

SERIE UP

ACCESORIOS

TORNILLO PARA FIJACIÓN DE PERFILERÍA

Ø 12 mm
Largo: 85 mm

Acabados:
INDOOR

Acero cincado **4968**

OUTDOOR

Inox AISI-316 **4968.1**

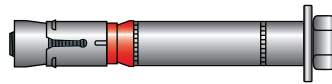

19.4712.110.15
19.4712.110.14

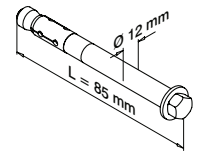

TUBILLONES DE CONEXIÓN INOX AISI-316

Incluidos en perfiles

4921

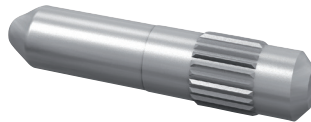

143005

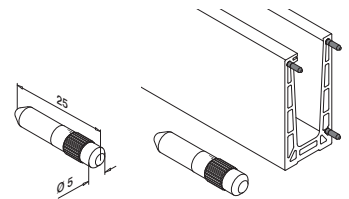

MULTI-HERRAMIENTA EASY GLASS®

4839



201001



TAPÓN PARA PERFIL UP

Ø 30 mm

Acabados:

Plata **4954 PL**



158538-36

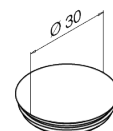



SERIE GIOTTO

AISI-316

DISTANCIADOR REGULABLE

Sin agujeros a la vista

Ajuste 3D con el vidrio ya instalado

Ajuste de la profundidad del vidrio

Acabados:

Ø 42 mm	Vidrio 10 / 12 mm	Inox brillo	1540.1 IB
		Inox mate	1540.1 IM
	Vidrio de 16,76 a 21,52 mm	Inox brillo	1540 IB
		Inox mate	1540 IM
Ø 50 mm	Vidrio de 16,76 a 21,52 mm	Inox brillo	1541 IB
		Inox mate	1541 IM

F08H40170
F08H40160
F08H40161



Ver vídeo demostrativo en nuestra web: www.vitrum.es

Ajuste del vidrio a 360°



Ajuste de la profundidad del vidrio

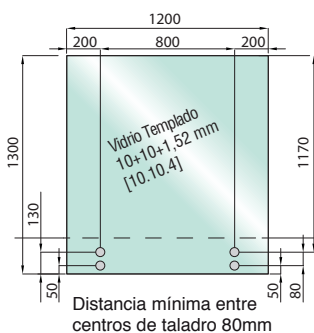

Distancia mínima entre centros de taladro 80mm

TESTADO para Ref. **1540**:
carga de diseño 0,8 kN
carga de rotura 1,2 kN

TESTADO para Ref. **1541**:
carga de diseño 1,0 kN
carga de rotura 1,75 kN

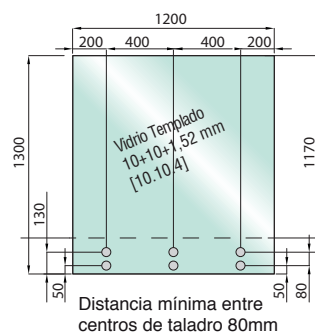

Distancia mínima entre centros de taladro 80mm

TESTADO para Ref. **1540**:
carga de diseño 1 kN
carga de rotura 1,5 kN

TESTADO para Ref. **1541**:
carga de diseño 2 kN
carga de rotura 2,25 kN

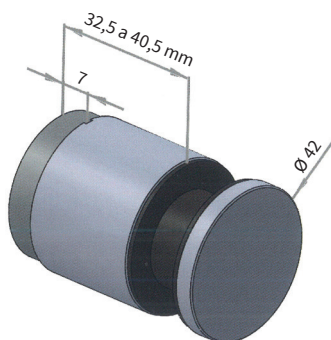

Para Ref. 1540.1 / 1540 / Ø 42mm

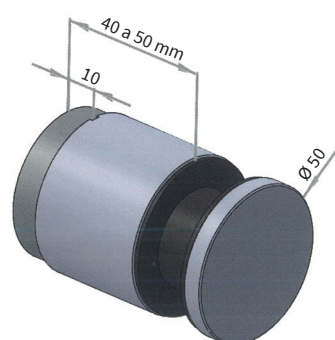
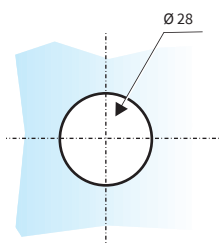

Para Ref. 1541 / Ø 50mm

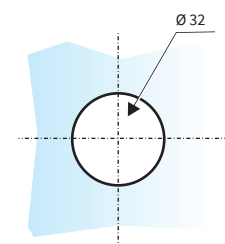

FIJACIÓN VIDRIO / PARED REGULABLE

Ø 35 mm

Taladro avellanado

Vidrio 10/16 mm

Acabados:

Salida 25/30 mm	Inox brillo Inox mate	897 IB 897 IM
Salida 30/35 mm	Inox brillo Inox mate	898 IB 898 IM

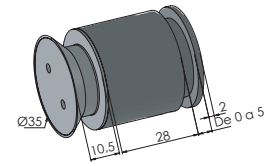
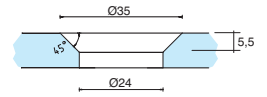
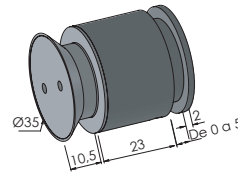

3247.3
3248.3

FIJACIÓN VIDRIO / PARED REGULABLE

Ø 35 mm

Vidrio 10/16 mm

Acabados:

Salida 25/30 mm	Fijación frontal	Inox brillo Inox mate	899.5 IB 899.5 IM
	Fijación lateral	Inox brillo Inox mate	899.6 IB 899.6 IM
Salida 30/35 mm	Fijación frontal	Inox brillo Inox mate	899.7 IB 899.7 IM
	Fijación lateral	Inox brillo Inox mate	899.8 IB 899.8 IM



899.5

899.8

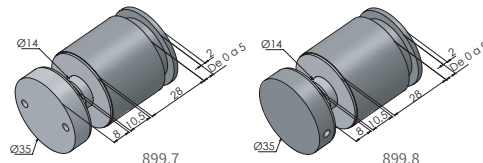

899.7

899.8

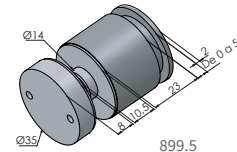

899.5

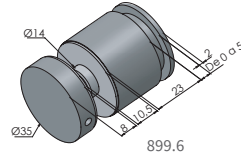

899.6

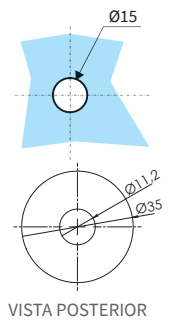

VISTA POSTERIOR

3247.1
3247.2
3248.1
3248.2

FIJACIÓN VIDRIO / PARED

Mediante taco químico y varilla roscada M10

Vidrio 8/16 mm

Acabados:

Salida 30 mm	Inox brillo Inox mate	891 IB 891 IM
Salida 45 mm	Inox brillo Inox mate	891.1 IB 891.1 IM
Salida 60 mm	Inox brillo Inox mate	891.2 IB 891.2 IM

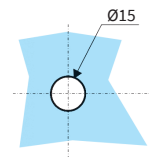
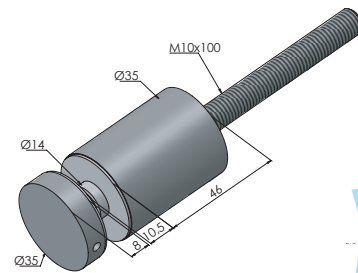

3275.1
3275.2
3275.3

10.2 - SOPORTES A PARED



FIJACIÓN VIDRIO/PARED

Vidrio de 8 a 16,76 mm

Acabados:

Ø 30 mm	Inox mate	4634 IM
Ø 50 mm	Inox mate	4635 IM

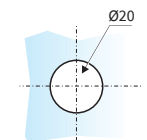
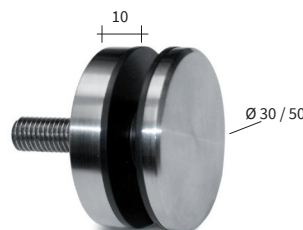

E40930
E40940

CHAMELEON EVO GLASS SYSTEM



PINZAS PARA BARANDILLAS CHAMELEON

RESISTENCIA PROBADA SIN COMPROMETER LA ESTÉTICA.

Chameleon es un soporte para vidrio ideal para la instalación en ambientes públicos (sigue la normativa europea EN1090-1) gracias a su alta resistencia. Las cubiertas intercambiables le permiten adaptar la pinza Chameleon a cualquier entorno, por lo que se puede hacer invisible o, por el contrario, se puede personalizar y embellecer toda la barandilla sin afectar a las características técnicas.

PERSONALIZABLE 100%
ELIJA EL COLOR, LA FORMA Y EL MATERIAL

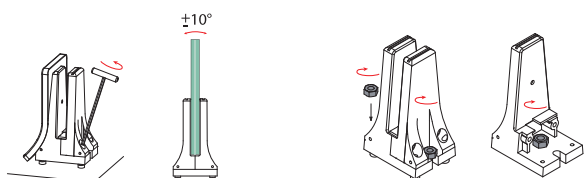
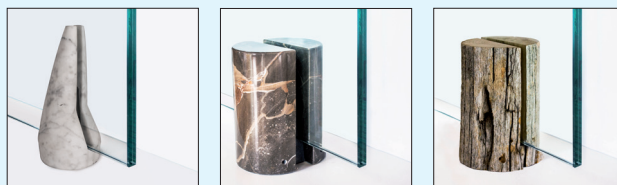

- Anclajes al suelo ajustables para nivelar desde la barandilla

- Con posibilidad de anclar en un punto central o dos puntos

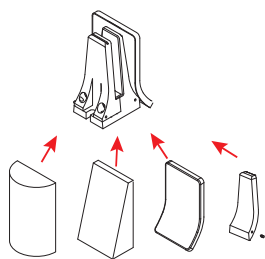

- Las cubiertas intercambiables permiten personalizarlo como mejor le parezca, sin alterar las características técnicas

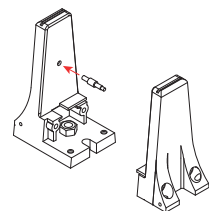

- Con pasador de seguridad para garantizar una mayor resistencia

INSTALACIÓN TESTADA PARA RESISTENCIA DE 1KN Y 1,5 KN

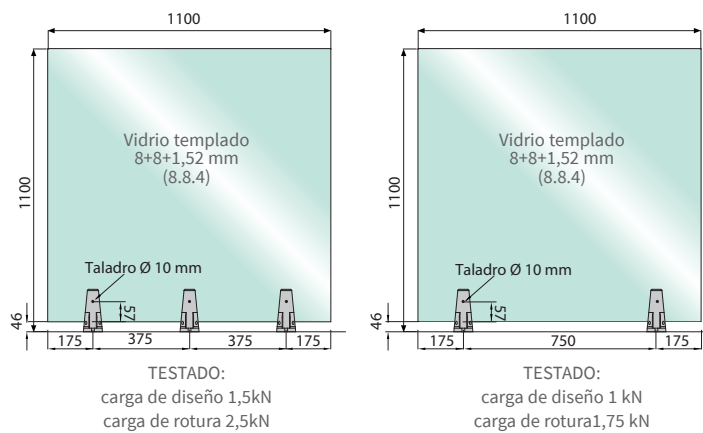

Ver vídeo demostrativo www.vitrum.es

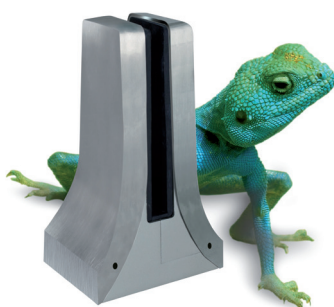

**PINZA CHAMELEON
CON PASADOR DE SEGURIDAD**

J2000350

Taladro opcional Ø 10 mm

Acabados:

Zamak	4627
-------	------

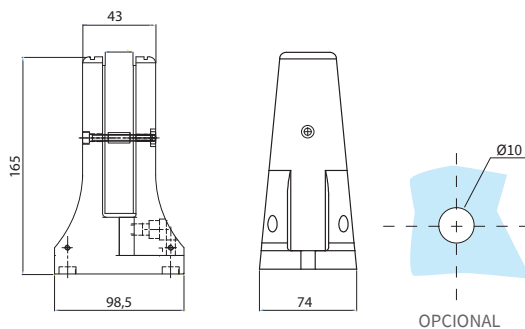

JUNTAS PARA PINZA CHAMELEON

Taladro opcional Ø 10 mm

Acabados:

12,76 mm	4620
13,52 mm	4621
16,76 mm	4621.1
17,52 mm	4622



J2000325
J2000330
J2000335
J2000340

JUEGO DE TAPAS PEQUEÑAS INOX

E2000360
E2000360316

Acabados:

AISI-304	Inox mate	4623 IM
AISI-316	Inox mate	4624 IM
AISI-316	Inox brillo	4624 IB

NOVEDAD

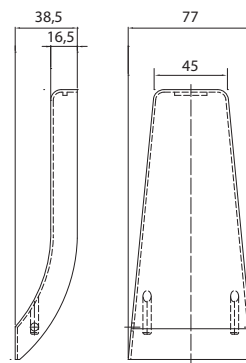



PINZAS BARANDILLA INOX

AISI-316

SIN TALADROS

PINZA BARANDILLA CILÍNDRICA SIN TALADRO AL VIDRIO

X01970022
E019700101

Vidrio de 12 a 17,52 mm

Acabados:

Inox brillo	4628 IB
Inox mate	4628 IM

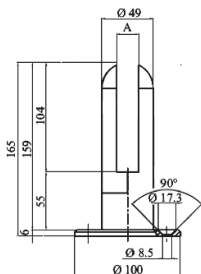

PINZA BARANDILLA RECTANGULAR SIN TALADRO AL VIDRIO

X019700018
E019700100

Vidrio de 12 a 17,52 mm

Acabados:

Inox brillo	4629 IB
Inox mate	4629 IM

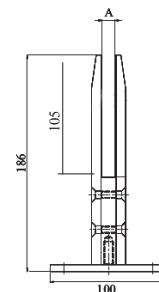

PINZAS BARANDILLA ALUMINIO

SIN TALADROS

NOVEDAD

PINZA BARANDILLA ALUMINIO REGULABLE SIN TALADRO

E1800161

115x81 mm

Vidrio de 16,76 a 21,52 mm

Acabados:

Anodizado plata mate	4640 PL
----------------------	----------------

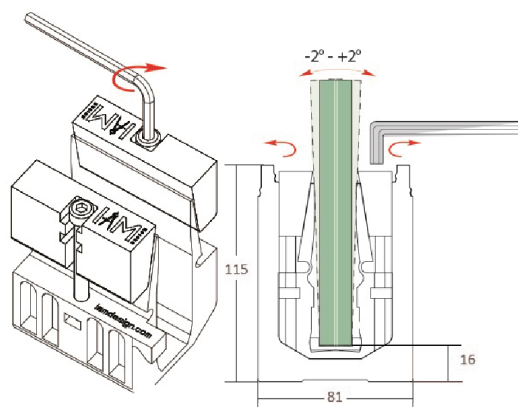

NOVEDAD

**PINZA ALUMINIO 110X55
SIN TALADRO AL VIDRIO**

(10-12 mm)

Acabados:

Plata brillo	4790 PB
Anodizado inox	4790 IN

*Para otros acabados, consúltanos

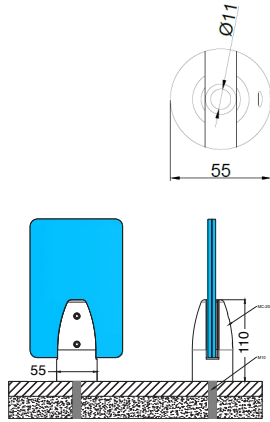

**PINZA ALUMINIO CUADRADA 110X55
SIN TALADRO AL VIDRIO**

(10-12 mm)

Acabados:

Plata brillo	4793 PB
Anodizado inox	4793 IN

*Para otros acabados, consúltanos

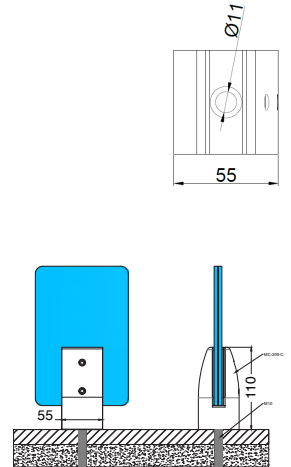

**PINZA ALUMINIO 130X67
SIN TALADRO AL VIDRIO**

(10-16 mm)

Acabados:

Plata brillo	4791 PB
Anodizado inox	4791 IN

*Para otros acabados, consúltanos

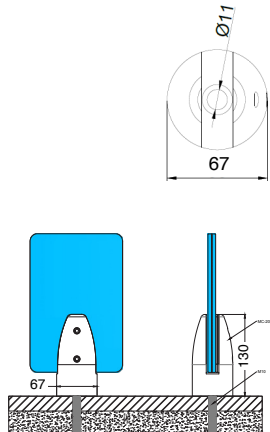

**PINZA ALUMINIO CUADRADA 130X67
SIN TALADRO AL VIDRIO**

(10-16 mm)

Acabados:

Plata brillo	4794 PB
Anodizado inox	4794 IN

*Para otros acabados, consúltanos

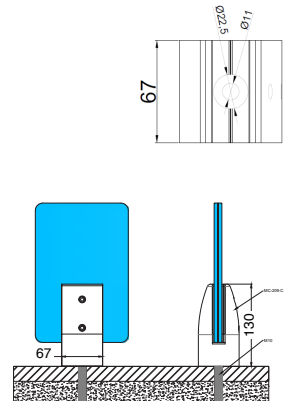

**PINZA BARANDILLA ALUMINIO 150X100
SIN TALADRO AL VIDRIO**

(16-20 mm)

Acabados:

Plata brillo	4792 PB
Anodizado inox	4792 IN

*Para otros acabados, consúltanos

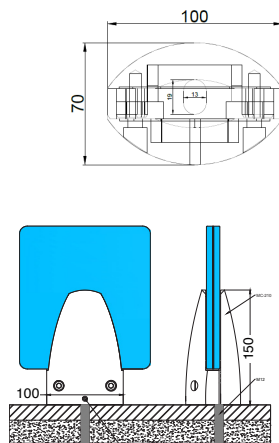

**PINZA ALUMINIO CUADRADA 150X100
SIN TALADRO AL VIDRIO**

(16-20 mm)

Acabados:

Plata brillo	4795 PB
Anodizado inox	4795 IN

*Para otros acabados, consúltanos

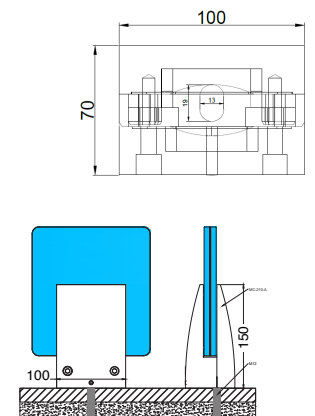

10.4 - PASAMANOS

PASAMANOS INOX PARA BARANDILLAS

TUBO PASAMANOS Ø 42,4 MM

Longitud: 5000 mm

Acabados:
INDOOR AISI-304

Inox mate	4800.50 IM
-----------	-------------------

OUTDOOR AISI-316

Inox brillo	4801.50 IB
Inox mate	4801.50 IM

*Para otros modelos, consúltanos

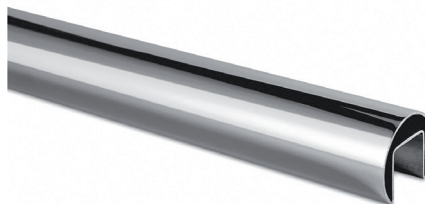
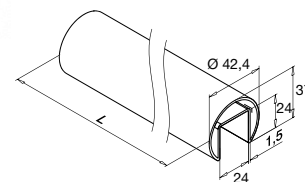
 136920-042-50-12
 146920-042-50-10
 146920-042-50-12

KIT JUNTA DE GOMA

Longitud: 5000 mm

Acabados:

V. 11,5/13,5 mm	4802
-----------------	-------------

V. 16/17,5 mm	4803
---------------	-------------

V. 20/21,52mm	4810
---------------	-------------

*Para otros modelos, consúltanos

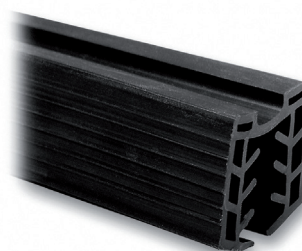
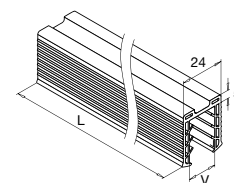
 205124-050-11
 205124-050-17
 205124-050-22

10.4 - PASAMANOS

PASAMANOS INOX PARA BARANDILLAS

TUBO PASAMANOS Ø 42,4 MM NOVEDAD

Longitud: 3000 mm

Acabados:
INDOOR AISI-304

Inox mate	4590.30 IM
-----------	-------------------

OUTDOOR AISI-316

Inox brillo	4591.30 IB
Inox mate	4591.30 IM

*Para otros modelos, consúltanos

*Opción en 6000 mm bajo pedido

 E1000424
 X1100424
 E1100424

KIT JUNTA DE GOMA NOVEDAD

Longitud: 3000 mm

Acabados:

V. 12/16,76 mm	4592
----------------	-------------

V. 16/18 mm	4593
-------------	-------------

V. 20/21,52 mm	4594
----------------	-------------

*Para otros modelos, consúltanos

 E1999200
 E1999300
 E1999370

CONECTOR 90°

Acabados:

INDOOR AISI-304

Inox mate	4806 IM
-----------	----------------

OUTDOOR AISI-316

Inox brillo	4806.1 IB
Inox mate	4806.1 IM

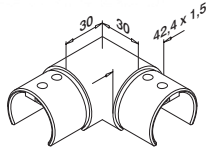

CONECTOR 180°

Acabados:

INDOOR AISI-304

Inox mate	4807 IM
-----------	----------------

OUTDOOR AISI-316

Inox brillo	4807.1 IB
Inox mate	4807.1 IM

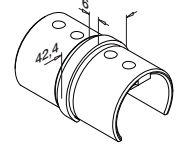

TERMINAL TAPA

Acabados:

INDOOR AISI-304

Inox mate	4809 IM
-----------	----------------

OUTDOOR AISI-316

Inox brillo	4809.1 IB
Inox mate	4809.1 IM

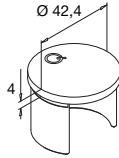

TERMINAL TAPA

Acabados:

INDOOR AISI-304

Inox mate	4808 IM
-----------	----------------

OUTDOOR AISI-316

Inox brillo	4808.1 IB
Inox mate	4808.1 IM

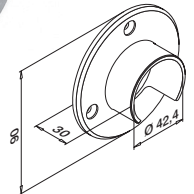

KITS A PARED

Ø 42,4 X 2 MM

KIT PASAMANOS A PARED AISI-304

Incluye tubo, sujeta pasamanos, embellecedores, tapones y tornillos

Acabados:

Inox mate	Longitud: 2000 mm	4642.K IM
	Longitud: 3000 mm	4643.K IM



E090
E091

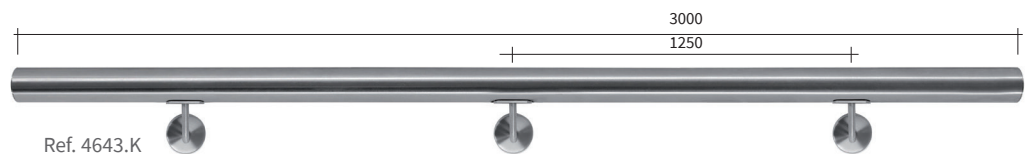
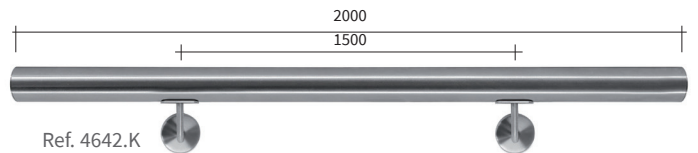



COMPLEMENTOS

TUBO PASAMANOS Ø42,4 X 2 MM

AISI-304

Acabados:

Inox mate	Longitud 2000 mm	4668.20 IM
	Longitud 3000 mm	4668.30 IM

E001/2000
E001

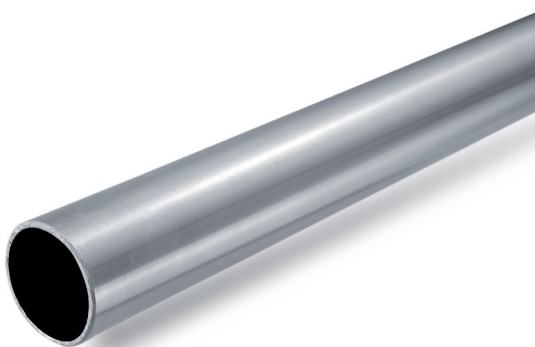

SUJETA PASAMANOS FIJO

AISI-304

Acabados:

Inox mate	4670 IM
-----------	----------------

E031/S1



SUJETA PASAMANOS REGULABLE

AISI-304

Acabados:

Inox mate	4671 IM
-----------	----------------

E030/S



SUJETA PASAMANOS 90°

AISI-304

Acabados:

Inox mate	4672 IM
-----------	----------------

E011971



ARTICULACIÓN 90°

AISI-316

Acabados:

Inox mate	4673.6 IM
-----------	------------------

E451



**ARTICULACIÓN 180°
AISI-316**

Acabados:

Inox mate 4676.6 IM



E455

**TAPÓN PASAMANOS
AISI-303**

Acabados:

Inox mate 4677 IM

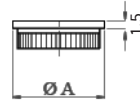

E01151

**TAPÓN PASAMANOS
ABOMBADO
AISI-304**

Acabados:

Inox mate 4677.1IM

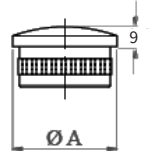

E4120

**ARTICULACIÓN 90°
AISI-316**

Acabados:

Inox mate 4674.6 IM



E450

**ARTICULACIÓN REGULABLE
AISI-316**

Acabados:

Inox mate 4675.6 IM



E446

**SUJETA
PASAMANOS
A PARED FIJO
AISI-304**

Acabados:

Inox mate 4644 IM



E0223

**SUJETA
PASAMANOS
A PARED REGULABLE
AISI-304**

Acabados:

Inox mate 4645 IM



E02231

**EMBELLECEDOR
PARA SUJETA
PASAMANOS A PARED
AISI-304**

Acabados:

Inox mate 4646 IM

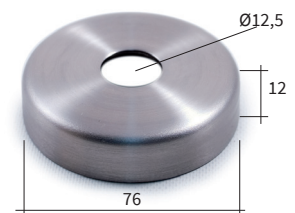

E0182



10.5 - POSTES Y HERRAJES INOX PARA BARANDILLAS



BARANDILLAS

POSTES Ø42,4 X 2 MM CON PINZAS INCLUIDAS VIDRIO 8/10 MM AISI-304

POSTE CON 2 PINZAS FIJACIÓN SUPERIOR

Acabados:

Inox mate **4650 IM**

POSTE CON 4 PINZAS A 180° FIJACIÓN SUPERIOR

Acabados:

Inox mate **4651 IM**

POSTE CON 4 PINZAS A 90° FIJACIÓN SUPERIOR

Acabados:

Inox mate **4652 IM**

*Tapón superior no incluido ref. 4677 IM
* Pasamanos superior opcional

EC24202P
EC24204P
EC24204P90

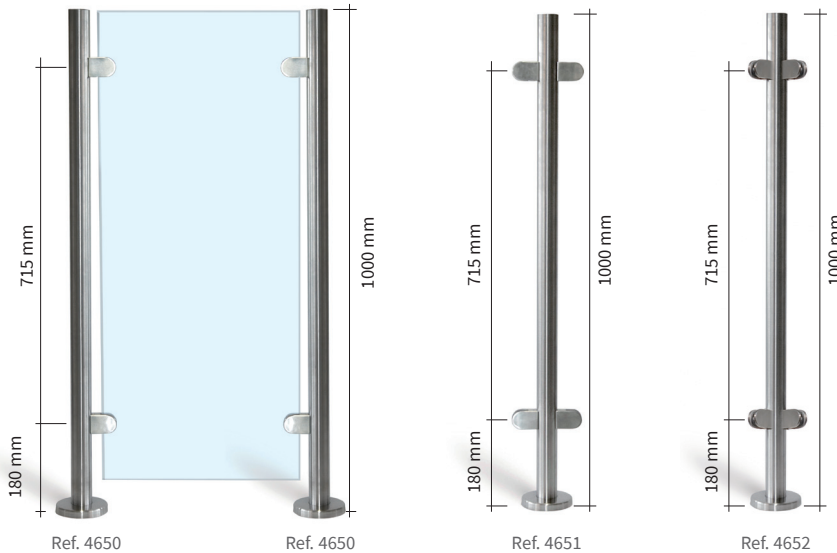

POSTE CON 4 PINZAS A 180° FIJACIÓN LATERAL

Acabados:

Inox mate **4655 IM**

POSTE CON 2 PINZAS FIJACIÓN LATERAL

Acabados:

Inox mate Derecho **4656.D IM**
 Izquierdo **4656.I IM**

*Tapón superior no incluido ref. 4677 IM
* Pasamanos superior opcional

ED24204P
ED24202PDX
ED24202PSX



POSTES Y HERRAJES INOX PARA BARANDILLAS | POSTES Ø 42,4X2MM CON PINZAS INCLUIDAS

PLETINA MACIZA CON "U"

SISTEMA MODULAR DE BARANDILLAS INOX COMBINACIÓN DE ACERO INOXIDABLE Y VIDRIO CON PERFIL EN "U". AISI-316 O AISI-304

El sistema modular de barandillas inox se adapta a cualquier tipo de instalación, ya sea con elementos estándar o fabricados a medida. Dichas instalaciones no necesitan ni soldaduras en obra, ni cortar ni agujerear ningún tubo, es decir, ahorra costes de montaje y se tiene la seguridad de que el nivel de acabado será óptimo.

Las únicas acciones a realizar son la fijación de los montantes al suelo, peldaños o zanca y la fijación de los distintos elementos a los montantes mediante tornillos. La calidad está garantizada, por un lado, con el uso de aceros inoxidable de gama alta Aisi-316 o Aisi-304 y, por otro, por la certificación ISO-9001:2008 que posee.

Existen dos alturas disponibles (1000 mm y 1100 mm) que cumplen con normas CTE SU y CTE AE en cuanto a alturas, configuración y cargas para uso residencial, comercial y administrativo.

El suministro de un sistema modular incluye: montantes, pasamanos, accesorios terminales, fijaciones a pared, conectores, tornillos de fijación (posibilidad de otro tipo de fijación) y planos 3D.

Planos en 3D en los que se identifican todos los montantes y tubos que se suministran. Se especifican y numeran todos los elementos suministrados, así como las distancias donde ubicar los montantes respecto a la obra, que también vienen delimitadas por el propio pasamanos, que sirve de referencia para la correcta instalación de la barandilla.

¿CÓMO SE REALIZA LA INSTALACIÓN?

- 1.- El pasamanos lleva pre-instalados los anclajes a los montantes. La situación de los anclajes da la posición donde fijar los montantes.
- 2.- Una vez fijados los montantes al suelo se coloca el pasamanos.
- 3.- Instalar el vidrio introduciéndolo por la parte superior delantera y siliconar con silicona estructural.



¡HACEMOS MEDIDAS PERSONALIZADAS!



PLETINA MACIZA CON "U"

VIDRIO SIN PASAMANOS PARA SEPARADORES O BARANDILLAS

- Instalación de vidrio con silicona estructural
- Los montantes únicamente incluyen TAPÓN embellecedor roscado para ocultar tornillo
- M8 o varilla y tuerca M8
- Máxima distancia entre montantes 1 m (salvo que el fabricante recomiende una distancia diferente)
- Vidrio 4+4 o 5+5
- Sección 50 x 12 mm
- Macizo
- Opción en AISI-304 o AISI-316
- Diferentes opciones de acabados*



*Bajo pedido

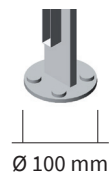
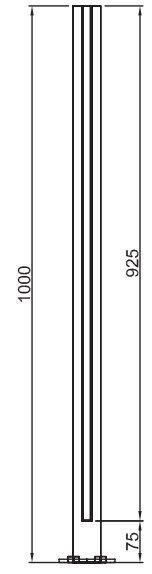

Ver vídeo demostrativo www.vitrum.es

TUBO CUADRADO 40X40

NOVEDAD

SISTEMA MODULAR CON TUBO 40X40

- Instalación de vidrio con silicona estructural.
- Los montantes únicamente incluyen TAPÓN embellecedor roscado para ocultar tornillo
- M8 o varilla y tuerca M8.
- Máxima distancia entre montantes 1 m (salvo que el fabricante recomiende una distancia diferente)
- Vidrio 4+4 o 5+5
- Sección 40x40 mm
- Hueco
- Opción en AISI-304 o AISI-316
- Diferentes opciones de acabados*



*Bajo pedido

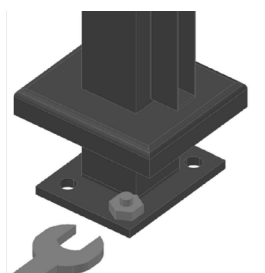

*Embellecedor incluido



Distancia entre agujeros 62mm y 43mm

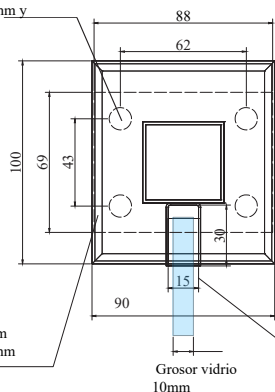

Medidas
Base - 88x69mm
Tapa - 90x100mm

Perfil en U - 15x30 mm

Grosor vidrio 10mm

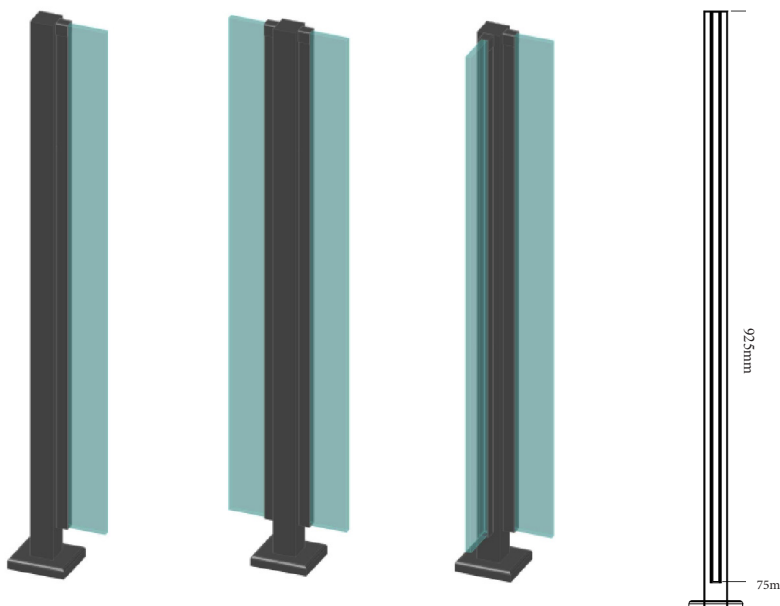

Ver vídeo demostrativo
www.vitrum.es



ESTABILIZADOR DE BARANDILLA Ø 40 mm SIN MUESCA

Vidrio 12,76 / 21,52 mm

Acabados:

Inox mate	AISI - 304	4619 IM
	AISI - 316	4619.1 IM

E00994
E00994316

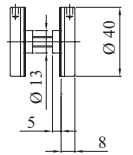
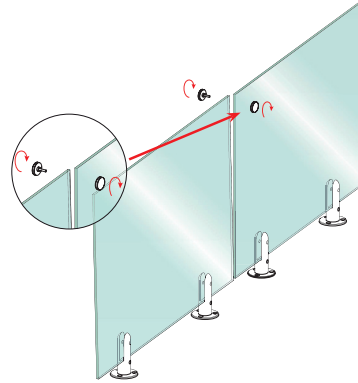

SOPORTE SEGURIDAD BARANDILLA

Para tubo Ø 42,4 mm

Acabados:

Inox mate	AISI - 304	4618 IM
	AISI - 316	4618.1 IM

E21810
E41810

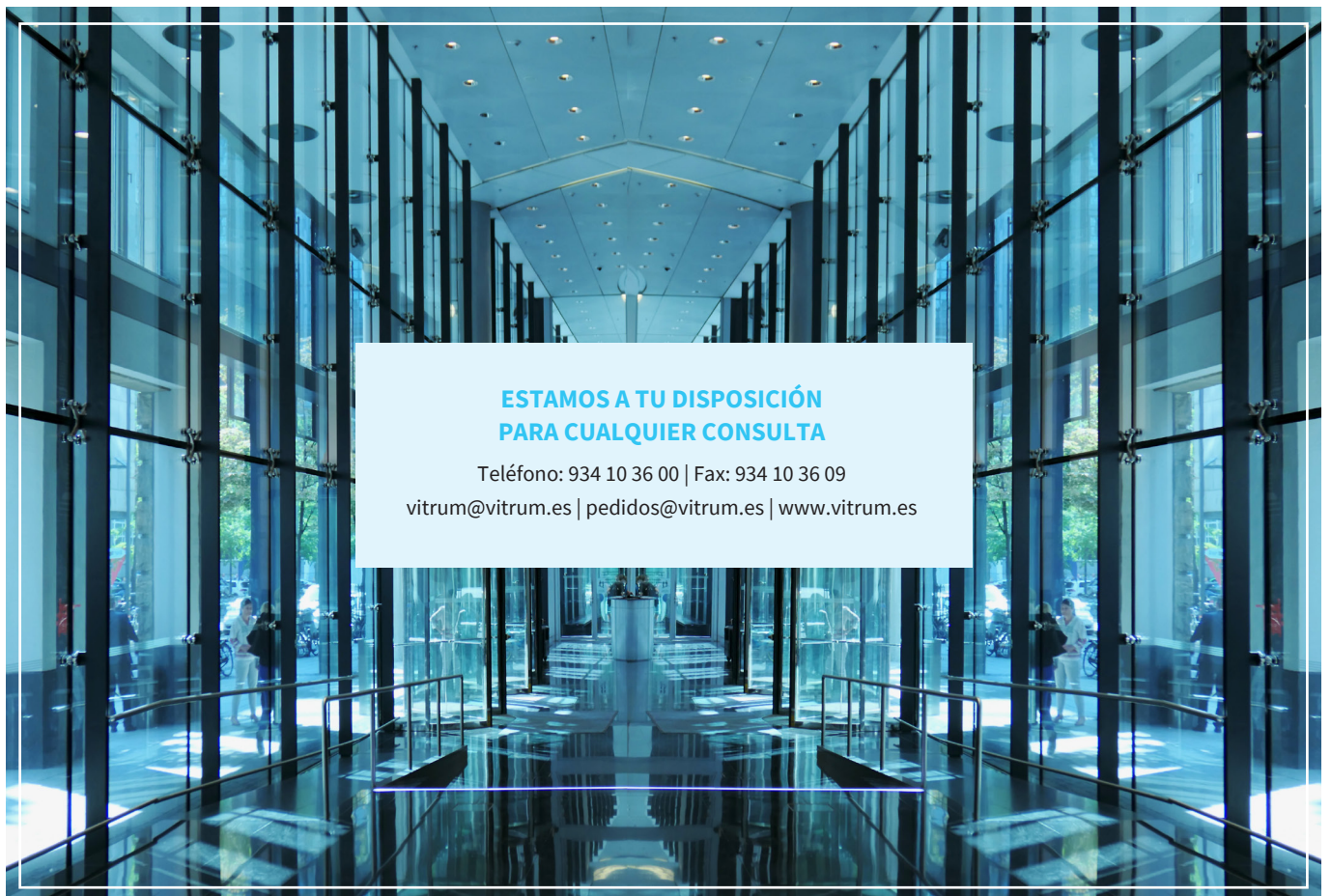
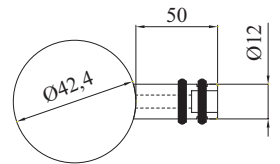

**ESTAMOS A TU DISPOSICIÓN
PARA CUALQUIER CONSULTA**

Teléfono: 934 10 36 00 | Fax: 934 10 36 09
vitrum@vitrum.es | pedidos@vitrum.es | www.vitrum.es

AISI-316

ESTABILIZADOR VIDRIO / VIDRIO Ø 40 mm

SIN MUESCA

Fácil instalación

Ajuste mediante rosca

Sólo es necesaria una separación entre vidrios de 3 mm

Acabados:

Vidrio 6+6 mm	Inox brillo Inox mate	5590 IB 5590 IM
Vidrio 8+8 mm	Inox brillo Inox mate	5590.1 IB 5590.1 IM
Vidrio 10+10 mm	Inox brillo Inox mate	5590.2 IB 5590.2 IM

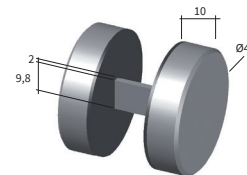

3293
3292
3291



PINZA ESTABILIZADORA DOBLE 180°

Sin muesca

Acabados:

V. 6+6 mm	Inox brillo Inox mate	5587 IB 5587 IM
V. 8+8 mm	Inox brillo Inox mate	5587.1 IB 5587.1 IM
V. 10+10 mm	Inox brillo Inox mate	5587.2 IB 5587.2 IM

3450.12
3450.16
3450.20

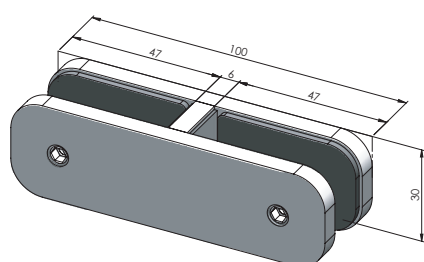

PINZA ESTABILIZADORA SIMPLE

Sin muesca

Acabados:

V. 6+6 mm	Inox brillo Inox mate	5588 IB 5588 IM
V. 8+8 mm	Inox brillo Inox mate	5588.1 IB 5588.1 IM
V. 10+10 mm	Inox brillo Inox mate	5588.2 IB 5588.2 IM

3451.12
3451.16
3451.20

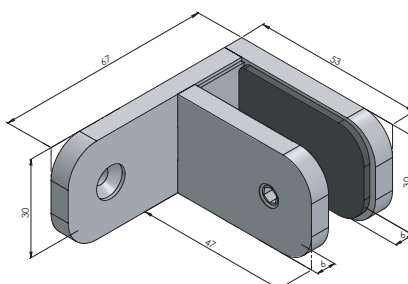

PINZA ESTABILIZADORA DOBLE 90°

Sin muesca

Acabados:

V. 6+6 mm	Inox brillo Inox mate	5589 IB 5589 IM
V. 8+8 mm	Inox brillo Inox mate	5589.1 IB 5589.1 IM
V. 10+10 mm	Inox brillo Inox mate	5589.2 IB 5589.2 IM

3452.12
3452.16
3452.20

