



1

Bornes para carril

2017/2018



Bornes para carril



Cableado sensor/actuador y conectores industriales

- Cableado sensor/actuador
- Cables y conectores
- Conectores industriales



Sistemas de marcado, herramientas y material de montaje

- Marcado y rotulación
- Herramientas
- Material de instalación y montaje



Fuentes de alimentación, protección contra sobretensiones e interruptores de protección de equipos

- Protección contra sobretensiones y filtros antiparasitario
- Fuentes de alimentación y sistemas de alimentación ininterrumpida (SAI)
- Módulos de protección

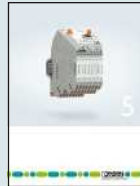

Tecnología de Interface y equipos de conmutación

- Equipos de conmutación electrónicos y control de motores
- Tecnología de medición, control y regulación
- Monitorización
- Módulos de relés
- Cableado para sistemas de control



Automatización

- Iluminación y señalización
- Componentes y sistemas para bus de campo
- Seguridad funcional
- HMIs y PCs industriales
- Sistemas de E/S
- Industrial Cloud Computing
- Comunicaciones industriales
- Software
- Sistemas de control



Bornes y conectores para placa de circuito impreso

Seleccione rápidamente un producto en nuestro e-Paper.

i Código web: #1517

Más información con el código web

En algunas páginas de los catálogos encontrará códigos web: una almohadilla seguida de una combinación numérica de cuatro cifras.

i Código web: #1234 (ejemplo)

Con este, accederá rápidamente a más información en nuestra página web.

Así de fácil:

1. Consulte la página web de Phoenix Contact
2. Introduzca # y la combinación numérica en el campo de búsqueda
3. Obtenga más información y versiones de producto

O bien utilice el enlace directo:

phoenixcontact.net/webcode/#1234











Encuentre toda la información actualizada y todos las novedades directamente en la zona de productos de nuestra página web:

phoenixcontact.net/products

Descubra la app del catálogo de Phoenix Contact también de forma interactiva en su tablet.

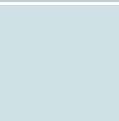

Índice

Vista general de los productos en imágenes		4
Desde aquí accederá directamente al producto deseado		
Características del sistema		15
CLIPLINE complete		
	Bornes de conexión push-in PT Bornes de potencia PTPOWER Bloques de distribución PTFIX	 27
	Bornes de conexión por resorte ST	 147
	Bornes de conexión rápida QT	 197
Bornes para carril	Bornes de conexión por tornillo UT	 213
CLIPLINE complete		
	Soluciones de conexión enchufables COMBI	 269
	Bornes de conexión por espárrago RT	 373
	Accesorios	 393
Bornes para carril	Bornes para carril universales UK	 417
	Bornes para pantalla SK	 417
Soluciones específicas para el sector	Técnica energética, técnica de procesos, fotovoltaica e instalación en edificios	 585
Asistencia	Regletas de bornes, cajas de conexión CLIPSAFE, software de planificación y marcado CLIP PROJECT	 631
Información técnica y registro		640

Vista general de los productos en imágenes

Desde aquí accederá directamente al producto deseado

Bornes de conexión push-in PT



Pág. 27

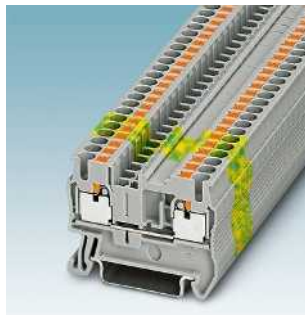

Bornes de paso, de varios conductores y de varios pisos así como bornes de tierra
1,5 mm² ... Pág. 36
2,5 mm² ... Pág. 68
4 mm² ... Pág. 92

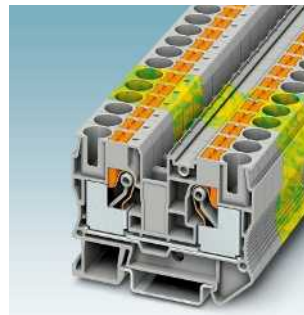

6 mm² ... Pág. 104
10 mm² ... Pág. 114
16 mm² ... Pág. 116

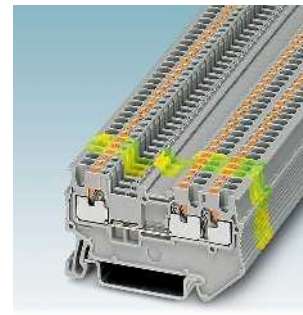

Bornes de tres conductores
1,5 mm² ... Pág. 37
2,5 mm² ... Pág. 69
4 mm² ... Pág. 93
6 mm² ... Pág. 105



Bornes para detectores/actuadores
2,5 mm² ... Pág. 39



Bornes para fusible
4 mm² ... Pág. 95
6 mm² ... Pág. 106
10 mm² ... Pág. 115

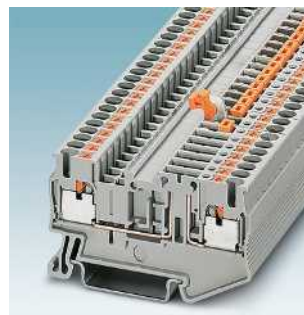

Bornes seccionables e interrumpibles por cuchilla
1,5 mm² ... Pág. 40
2,5 mm² ... Pág. 72
4 mm² ... Pág. 97
6 mm² ... Pág. 107



Bornes de diodo
2,5 mm² ... Pág. 79
4 mm² ... Pág. 98
6 mm² ... Pág. 110

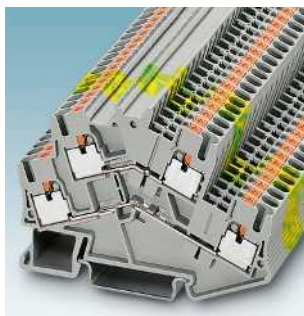

Bornes de doble piso, ejecución para sobremesa
1,5 mm² ... Pág. 42
2,5 mm² ... Pág. 83
4 mm² ... Pág. 101

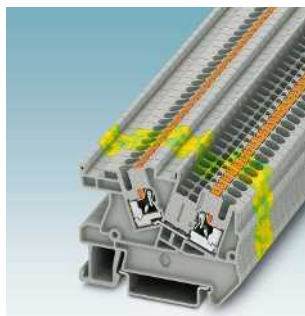

Bornes de instalación
2,5 mm² ... Pág. 85
4 mm² ... Pág. 102
6 mm² ... Pág. 112
16 mm² ... Pág. 118

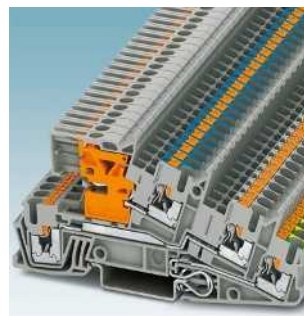

Bornes de instalación de varios pisos
2,5 mm² ... Pág. 86
4 mm² ... Pág. 103

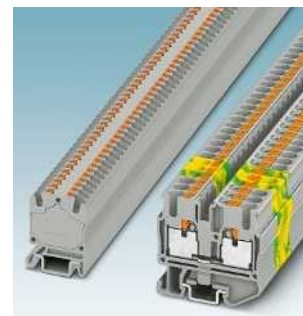

Minibornes de paso y de tierra
1,5 mm² ... Pág. 43
2,5 mm² ... Pág. 91

Bornes de conexión por resorte ST



Pág. 147

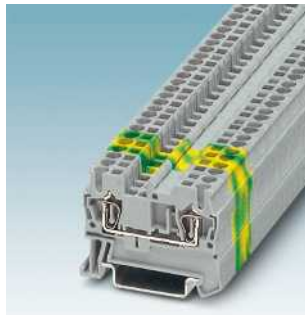

Bornes de paso, de varios conductores y de varios pisos así como bornes de tierra
1,5 mm² ... Pág. 152
2,5 mm² ... Pág. 156
4 mm² ... Pág. 174



6 mm² ... Pág. 182
10 mm² ... Pág. 188
16 mm² ... Pág. 192
35 mm² ... Pág. 194

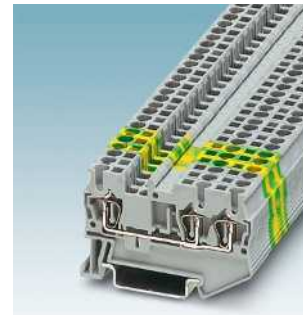

Bornes de tres conductores
1,5 mm² ... Pág. 153
2,5 mm² ... Pág. 157
4 mm² ... Pág. 175
6 mm² ... Pág. 183

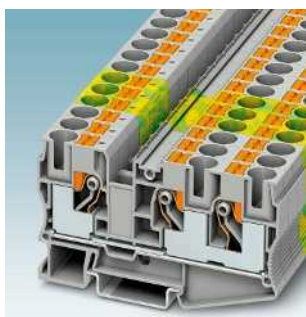

10 mm² ... Pág. 115
16 mm² ... Pág. 117

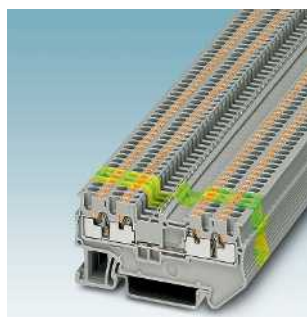

Bornes de cuatro conductores
1,5 mm² ... Pág. 37
2,5 mm² ... Pág. 69
4 mm² ... Pág. 93
6 mm² ... Pág. 105

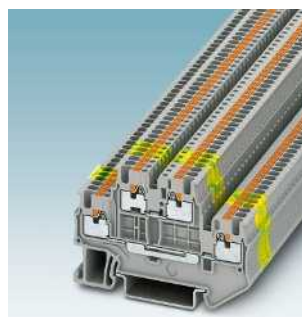

Bornes dos pisos
1,5 mm² ... Pág. 37
2,5 mm² ... Pág. 70
4 mm² ... Pág. 93

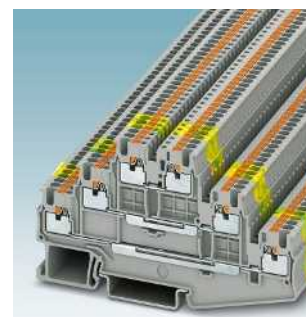

Bornes de tres pisos
1,5 mm² ... Pág. 38
2,5 mm² ... Pág. 71
4 mm² ... Pág. 94



Bornes seccionables para transductores de medida
4 mm² ... Pág. 99
6 mm² ... Pág. 108

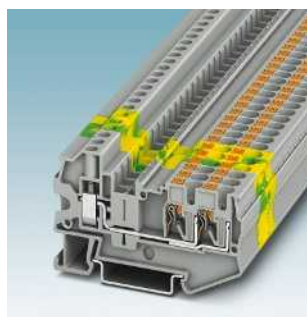

Bornes híbridos con conexión por tornillo en un lateral
2,5 mm² ... Pág. 82
4 mm² ... Pág. 100
6 mm² ... Pág. 109
35 mm² ... Pág. 120



Bornes de paso y de tierra, ejecución para sobremesa
1,5 mm² ... Pág. 42
2,5 mm² ... Pág. 82
4 mm² ... Pág. 101



Bornes de tres/cuatro conductores, ejecución para sobremesa
1,5 mm² ... Pág. 42
2,5 mm² ... Pág. 82
4 mm² ... Pág. 101
1,5 mm² ... Pág. 42
2,5 mm² ... Pág. 83
4 mm² ... Pág. 101

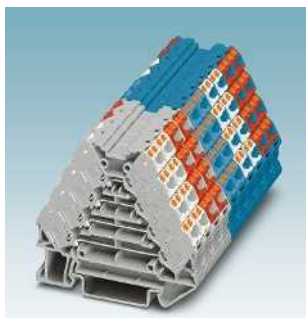

Conectores de clasificación
2,5 mm² ... Pág. 44



Matrices de marshalling
2,5 mm² ... Pág. 55

PTPOWER



Bornes de alta corriente y bloques de bornes de alta corriente
35 mm² ... Pág. 122
50 mm² ... Pág. 127
95 mm² ... Pág. 129
150 mm² ... Pág. 131

PTFIX



Bloques de distribución
1,5 mm² ... Pág. 43
2,5 mm² ... Pág. 132

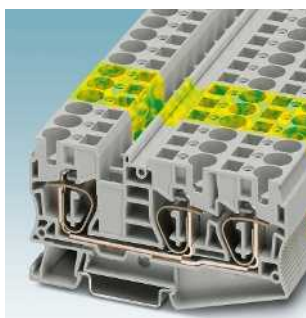

10 mm² ... Pág. 189
16 mm² ... Pág. 193

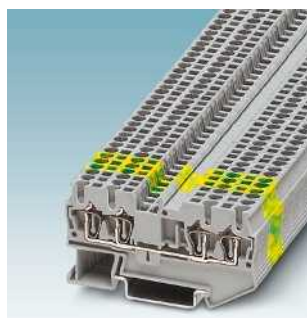

Bornes de cuatro conductores
1,5 mm² ... Pág. 153
2,5 mm² ... Pág. 157
4 mm² ... Pág. 175



Bornes dos pisos
1,5 mm² ... Pág. 154
2,5 mm² ... Pág. 158
4 mm² ... Pág. 176

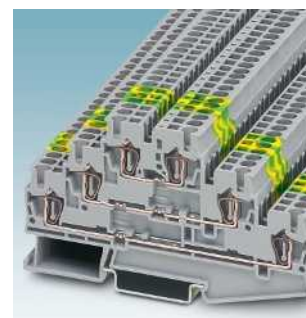

Bornes de tres pisos
2,5 mm² ... Pág. 159

Vista general de los productos en imágenes

Desde aquí accederá directamente al producto deseado



Bornes para detectores/actuadores
2,5 mm² ... Pág. 160



Bornes para fusible
4 mm² ... Pág. 177
6 mm² ... Pág. 187



Bornes seccionables e interrumpibles por
cuchilla
2,5 mm² ... Pág. 162
4 mm² ... Pág. 178



Bornes seccionables para transductores de
medida
6 mm² ... Pág. 183



Bornes de tres conductores, ejecución para
sobremesa
2,5 mm² ... Pág. 167
4 mm² ... Pág. 179
6 mm² ... Pág. 185



Bornes de cuatro conductores, ejecución
para sobremesa
2,5 mm² ... Pág. 167
4 mm² ... Pág. 180



Bornes de doble piso, ejecución para sobre-
mesa
2,5 mm² ... Pág. 167
4 mm² ... Pág. 180



Bornes seccionables e interrumpibles por
cuchilla, ejecución para sobremesa
2,5 mm² ... Pág. 168
4 mm² ... Pág. 181

Bornes de conexión rápida QT



Pág. 197



Bornes de paso y bornes de varios conduc-
tores
1,5 mm² ... Pág. 202
2,5 mm² ... Pág. 208



Bornes de tres conductores
1,5 mm² ... Pág. 203
2,5 mm² ... Pág. 209

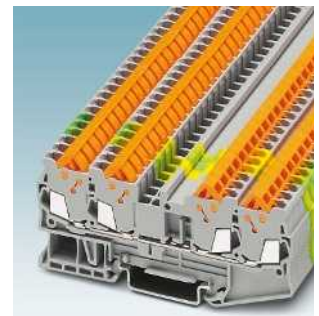

Bornes de cuatro conductores
1,5 mm² ... Pág. 203
2,5 mm² ... Pág. 209

Bornes de conexión por tornillo UT



Bornes híbridos con conexión por resorte en
un lateral
1,5 mm² ... Pág. 207
2,5 mm² ... Pág. 211

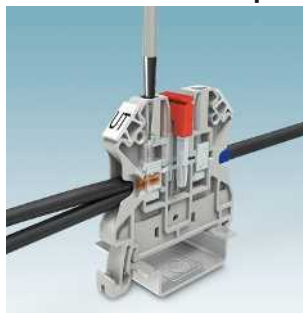

Pág. 213



Bornes de paso, de varios conductores y de
varios pisos así como bornes de tierra
2,5 mm² ... Pág. 218
4 mm² ... Pág. 228
6 mm² ... Pág. 242



10 mm² ... Pág. 250
16 mm² ... Pág. 252
35 mm² ... Pág. 254
50 mm² ... 240 mm² Pág. 256



Bornes de diodo
2,5 mm² ... Pág. 164
4 mm² ... Pág. 178



Bornes diodo dos pisos
2,5 mm² ... Pág. 165



Bornes híbridos con conexión por tornillo en un lateral
2,5 mm² ... Pág. 166
4 mm² ... Pág. 179
10 mm² ... Pág. 190
35 mm² ... Pág. 195



Bornes de paso y de tierra, ejecución para sobremesa
2,5 mm² ... Pág. 167
4 mm² ... Pág. 179
6 mm² ... Pág. 185



Minibornes de paso y de tierra, con salida de conductores vertical
2,5 mm² ... Pág. 168



Minibornes de paso y de tierra, con salida de conductores horizontal
2,5 mm² ... Pág. 171

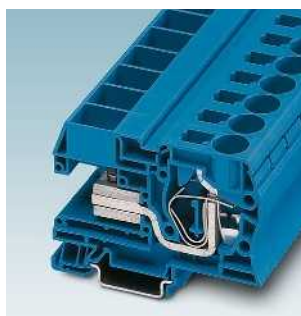

Bornes de instalación
35 mm² ... Pág. 195



Bornes de dos pisos
1,5 mm² ... Pág. 204



Bornes para fusible
2,5 mm² ... Pág. 210



Bornes seccionables e interrumpibles por cuchilla
1,5 mm² ... Pág. 204

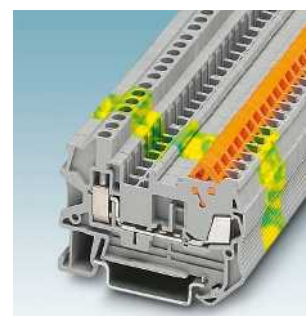

Bornes híbridos con conexión por tornillo en un lateral
1,5 mm² ... Pág. 206
2,5 mm² ... Pág. 210

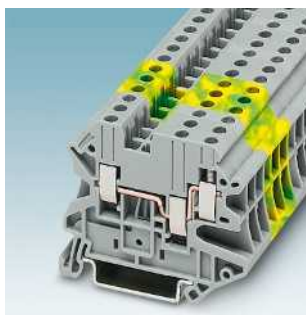

Bornes de tres conductores
2,5 mm² ... Pág. 219
4 mm² ... Pág. 229

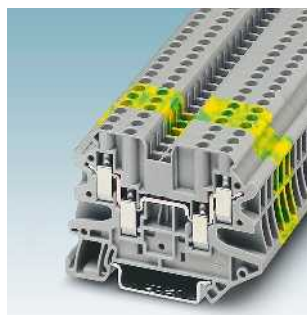

Bornes de cuatro conductores
2,5 mm² ... Pág. 219
4 mm² ... Pág. 229

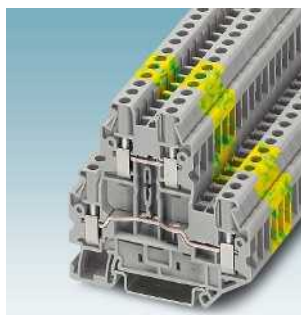

Bornes dos pisos
2,5 mm² ... Pág. 219
4 mm² ... Pág. 230

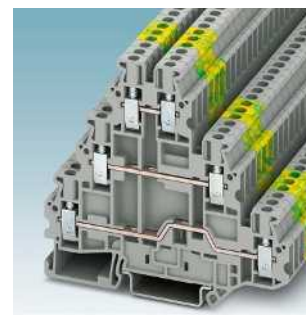

Bornes de tres pisos
2,5 mm² ... Pág. 220
4 mm² ... Pág. 230
6 mm² ... Pág. 243

Vista general de los productos en imágenes

Desde aquí accederá directamente al producto deseado



Bornes para fusible
4 mm² ... Pág. 231
6 mm² ... Pág. 243



Bornes seccionables
2,5 mm² ... Pág. 221
4 mm² ... Pág. 233
6 mm² ... Pág. 244

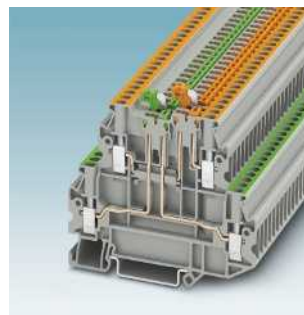

Bornes interrumpibles por cuchilla
2,5 mm² ... Pág. 222
4 mm² ... Pág. 235
6 mm² ... Pág. 245

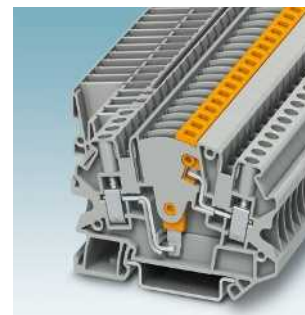

Bornes seccionables para transductores de medida
4 mm² ... Pág. 238
6 mm² ... Pág. 246

COMBI, soluciones de conexión enchufables



Pág. 269

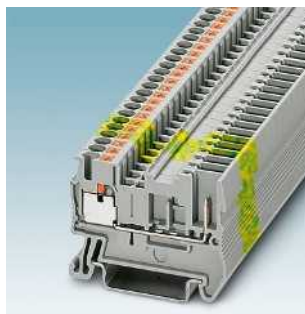

Bornes de paso, de varios conductores y de varios pisos así como bornes de tierra con conexión push-in
1,5 mm² ... Pág. 278
2,5 mm² ... Pág. 286
4 mm² ... Pág. 298
6 mm² ... Pág. 302



Bornes enchufables a ambos lados
1,5 mm² ... Pág. 280
2,5 mm² ... Pág. 289
4 mm² ... Pág. 299



Bornes seccionables de transductores de medida enchufables
6 mm² ... Pág. 303

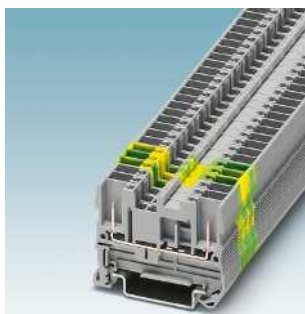

Bornes enchufables a ambos lados
2,5 mm² ... Pág. 314
4 mm² ... Pág. 326



Acoplamientos confeccionados y con posibilidad de autoconfección con conexión por resorte
2,5 mm² ... Pág. 315
4 mm² ... Pág. 329

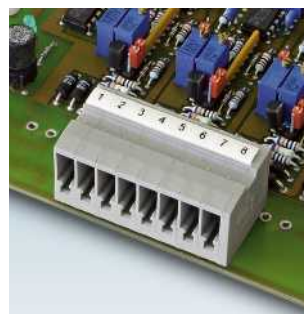

Carcasas de base
2,5 mm² ... Pág. 319
4 mm² ... Pág. 332



Conectores confeccionados y con posibilidad de autoconfección con conexión por resorte
2,5 mm² ... Pág. 320
4 mm² ... Pág. 333

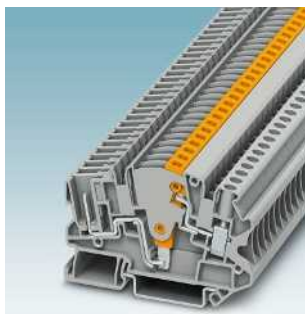

Bornes seccionables para transductores de medida
4 mm² ... Pág. 347

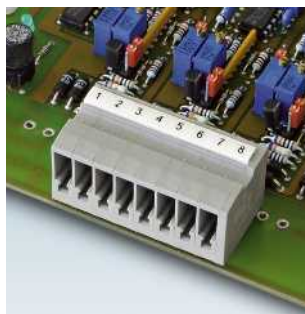

Carcasas de base
2,5 mm² ... Pág. 341
4 mm² ... Pág. 349



Conectores confeccionados y con posibilidad de autoconfección con conexión por tornillo
2,5 mm² ... Pág. 342
4 mm² ... Pág. 351
6 mm² ... Pág. 356



Bloqueo y compensador de tracción
PR ..., PRZ ... Pág. 363

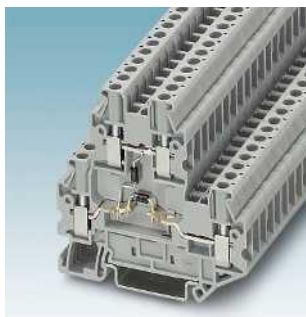

Bornes de diodo
2,5 mm² ... Pág. 223
4 mm² ... Pág. 239

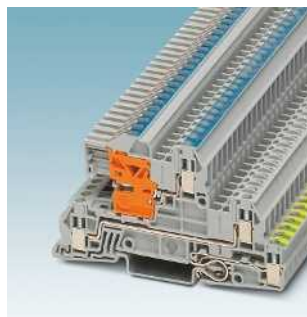

Bornes de instalación
2,5 mm² ... Pág. 224
4 mm² ... Pág. 240
6 mm² ... Pág. 248
10 mm² ... Pág. 251

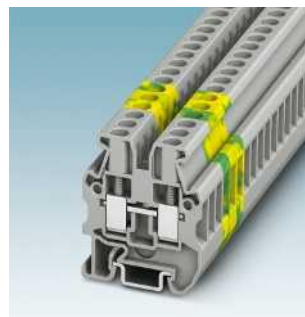

Minibornes de paso y de tierra
2,5 mm² ... Pág. 227
4 mm² ... Pág. 241



Acoplamientos confeccionados y con posibilidad de autoconfección con conexión push-in
1,5 mm² ... Pág. 282
2,5 mm² ... Pág. 291
6 mm² ... Pág. 306

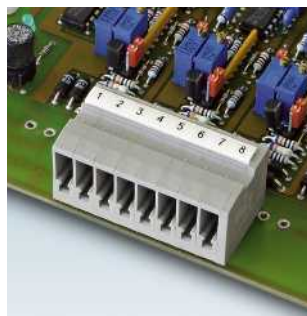

Carcasas de base
2,5 mm² ... Pág. 293
4 mm² ... Pág. 300



Conectores confeccionados y con posibilidad de autoconfección con conexión push-in
1,5 mm² ... Pág. 284
2,5 mm² ... Pág. 294
4 mm² ... Pág. 301
6 mm² ... Pág. 308

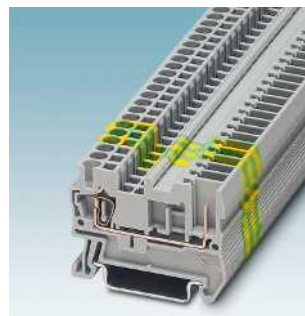

Bornes de paso, de varios conductores y de varios pisos así como bornes de tierra con conexión por resorte
2,5 mm² ... Pág. 310
4 mm² ... Pág. 326

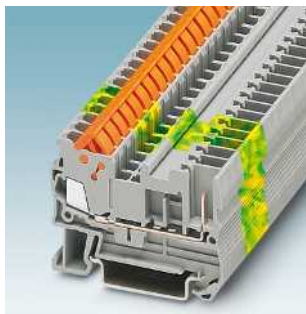

Bornes de paso, de varios pisos y de tierra con conexión rápida
1,5 mm² ... Pág. 334



Conectores confeccionados y con posibilidad de autoconfección con conexión rápida
1,5 mm² ... Pág. 336

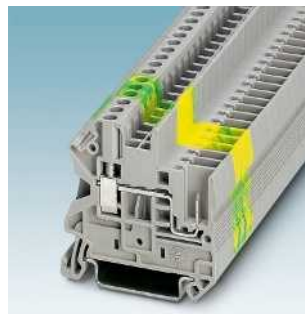

Bornes de paso, de varios conductores y de varios pisos así como bornes de tierra con conexión por tornillo
2,5 mm² ... Pág. 338
4 mm² ... Pág. 344
6 mm² ... Pág. 354

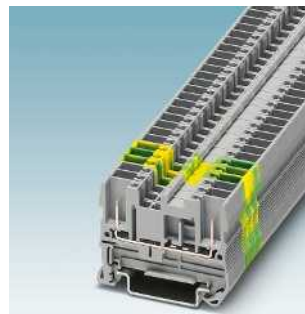

Bornes enchufables a ambos lados
2,5 mm² ... Pág. 340
4 mm² ... Pág. 346



Bloqueo
PR ..., UPR ... Pág. 363



Carcasas de cables para conectores COMBI
PH ... Pág. 366

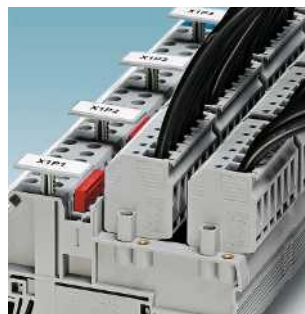

Tapa para brida de encaje
DFS ... Pág. 369
Sujeción aérea y tapa de brida
UP ...-F Pág. 370

Vista general de los productos en imágenes

Desde aquí accederá directamente al producto deseado

Bornes de conexión por espárrago RT



Pág. 373

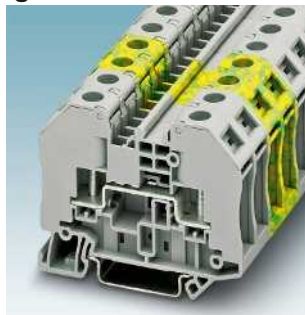

Bornes de paso
2,5 mm² ...
6 mm² ...
35 mm² ...

Pág. 376
Pág. 378
Pág. 382

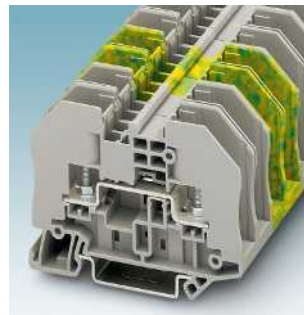

Bornes de paso, construcción al aire
2,5 mm² ...
6 mm² ...
35 mm² ...

Pág. 377
Pág. 379
Pág. 383



Bornes seccionables
6 mm² ...

Pág. 381

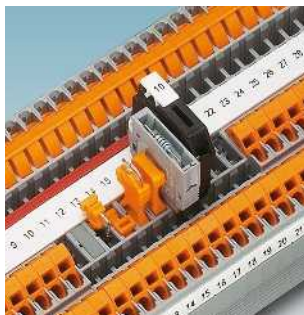

Conectores seccionadores y de componentes
P-...

Pág. 409



Soporte para señalización / letrero advertencia
STP ...
Soporte final y carriles, véase catálogo 3

Pág. 412

Bornes para carril universales UK

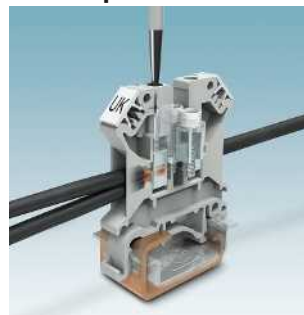

Pág. 417



Bornes de paso y de tierra
UK ..., USLKG ...

Pág. 420



Bornes para fusible con caperuza atornillable
UK ...-DREHSI

Pág. 458



Bornes para fusible para cartucho de fusible
NEOZED® y DIAZED®.
USEN ...

Pág. 468



Bornes de base para conectores seccionadores y de componentes
UK ...-TG

Pág. 470



Conectores de seguridad, seccionadores y de componentes
ST-BE, BES 6

Pág. 472

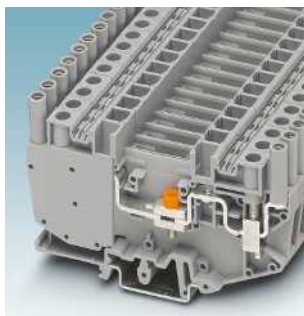

Bornes seccionadores de prueba
URTK/SP

Pág. 489

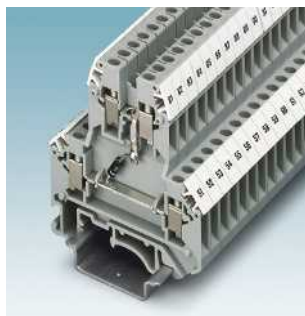

Bornes de diodo de doble piso
UKK ...-DIO

Pág. 492



Bornes de tensión térmica
MTKD ...

Pág. 496



Bornes de desconexión de tierra
GTF 76

Pág. 497

Accesorios



Pág. 393

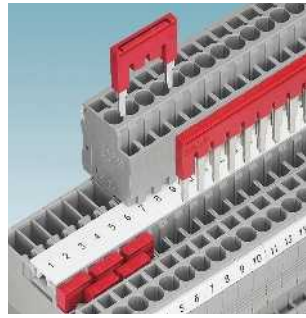

Puente enchufable
 FBS ... Pág. 396
 FBSR ... Pág. 400

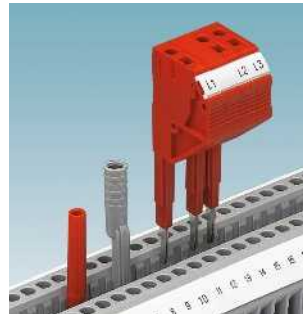

Accesorios de pruebas
 PS ..., MPS ..., PAI ... Pág. 404

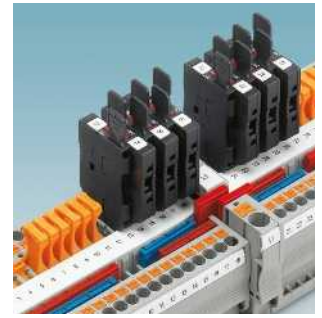

Cabeza portafusible
 P-FU...-5 Pág. 408



Bornes de tres conductores, cuatro conductores
 UK ...-TWIN Pág. 428
 UDK ... Pág. 432



Bornes de dos pisos
 UKK ... Pág. 434



Bornes para detectores/actuadores
 DIK ..., DOK ..., VIOK ... Pág. 442



Bornes para fusible de palanca
 UK 5-HESI N Pág. 452



Bornes interrumpibles por cuchilla
 MTK ... Pág. 476
 UK ...MTK Pág. 477

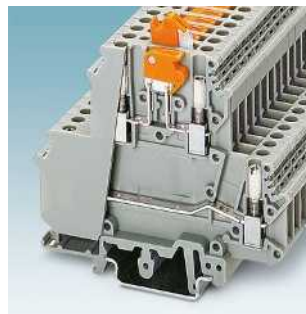

Bornes interrumpibles por cuchilla de dos pisos
 UKK ...MTK Pág. 478

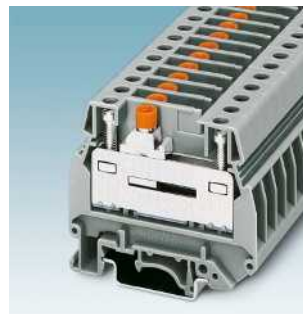

Bornes de conmutación transversal
 UGSK/S Pág. 481



Bornes seccionables para transductores de medida
 URTK 6 Pág. 487

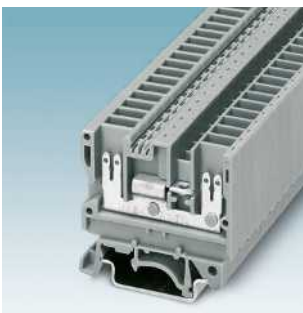

Bornes con conexión enchufable planos
 UVKB 4-FS/FS ... Pág. 498

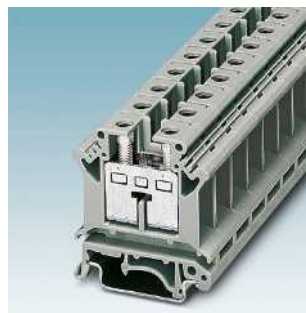

Bornes de instalación
 UIK ... Pág. 504

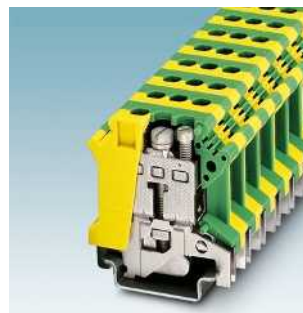

Bornes de tierra para instalación
 UISLKG ... Pág. 506



Bornes seccionadores N
 UKN ... Pág. 507

Vista general de los productos en imágenes

Desde aquí accederá directamente al producto deseado



Bornes de cerámica
SSK ...

Pág. 510



Bornes de tornillo por resorte
USST ...

Pág. 514



Bornes seccionadores por resorte
USST-T ...

Pág. 518



Mini/micro bornes
MT 1,5 ...

Pág. 522



Bornes de conexión por espárrago con función separadora
OTTA 6-T

Pág. 536

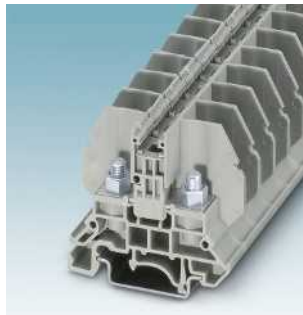

Bornes de conexión por espárrago para montaje sobre carril y montaje directo
RBO ...

Pág. 538



Bornes de conexión por espárrago con caperuza de cubierta
RBO ...-HC

Pág. 544



Bornes de conexión por espárrago para montaje sobre carril y montaje directo
RSC ...

Pág. 546

Accesorios



Distribuidor de potencial
Véase el catálogo 5, página 598

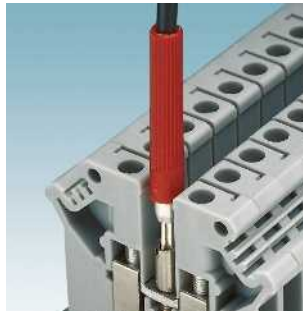

Clavija de prueba para serie UK
PS ...

Pág. 564

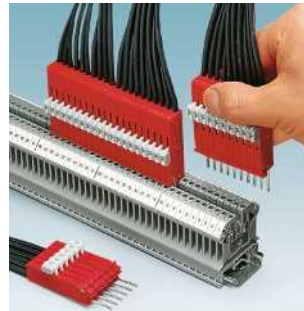

Clavija de prueba para serie UK
MPS ...
PS-UK ...

Pág. 569
Pág. 569



Letrero de advertencia
WS ...

Pág. 571

Soluciones específicas del sector



Caballetes para montaje directo
AB ...

Pág. 581

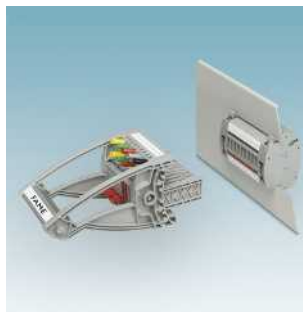

FAME 1: sistema enchufable de prueba con conector de servicio y cortocircuito del transformador en la regleta de clavijas de prueba

Pág. 588

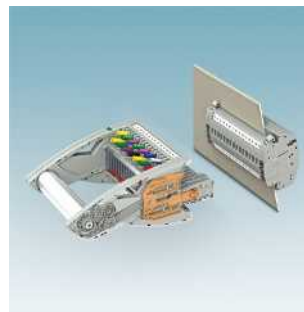

FAME 2: sistema enchufable de prueba sin conector de servicio y cortocircuito del transformador en la clavija de prueba

Pág. 596



Sistema enchufable de prueba FAME 3 sin conector de servicio y cortocircuito del transformador en la regleta de clavijas de prueba

Pág. 610

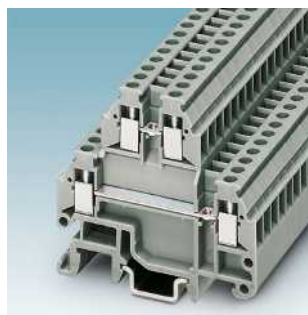

Mini/micro bornes
MTTB 1,5 ...

Pág. 525



Minibornes de banda
MBK ...

Pág. 528

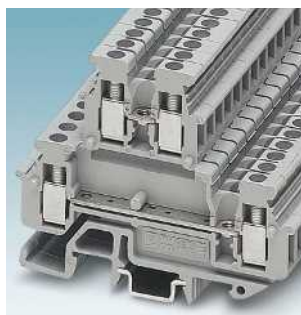

Minibornes de doble piso
MBKKB ...

Pág. 530

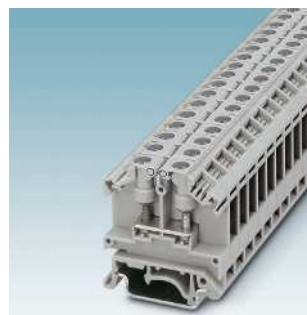

Bornes de conexión por espárrago para montaje sobre carril y montaje directo
OTTA ...

Pág. 533



Conectores de alta frecuencia
HV M ...

Pág. 551



Conectores de alta frecuencia
UHV ...

Pág. 554



Bornes para equipos
G ..., GE ...

Pág. 558



Módulo de ramificación de cable principal
UDB 2X...

Pág. 562

Bornes para pantalla SK



Bornes para conexión de pantalla
SK ...

Pág. 572



Bornes para conexión de pantalla
SKS ...

Pág. 575

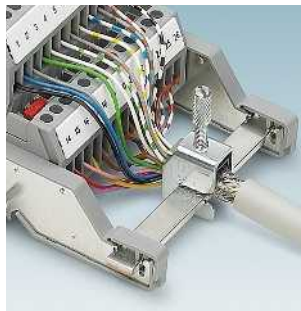

Caballetes apantallados para barra colectora del neutro
AB-SK ..., AB/SS ...

Pág. 576



Caballote doble
AB-SK 65-D ...

Pág. 578

Servicio: regletas de bornes, cajas de conexión CLIPSAFE y carcasas vacías



Servicio

Pág. 631



Regletas de bornes

Pág. 632



Cajas de conexión y carcasas vacías
CLIPSAFE

Pág. 634

Software de planificación y marcado



Software de planificación y marcado
CLIP PROJECT

Pág. 636

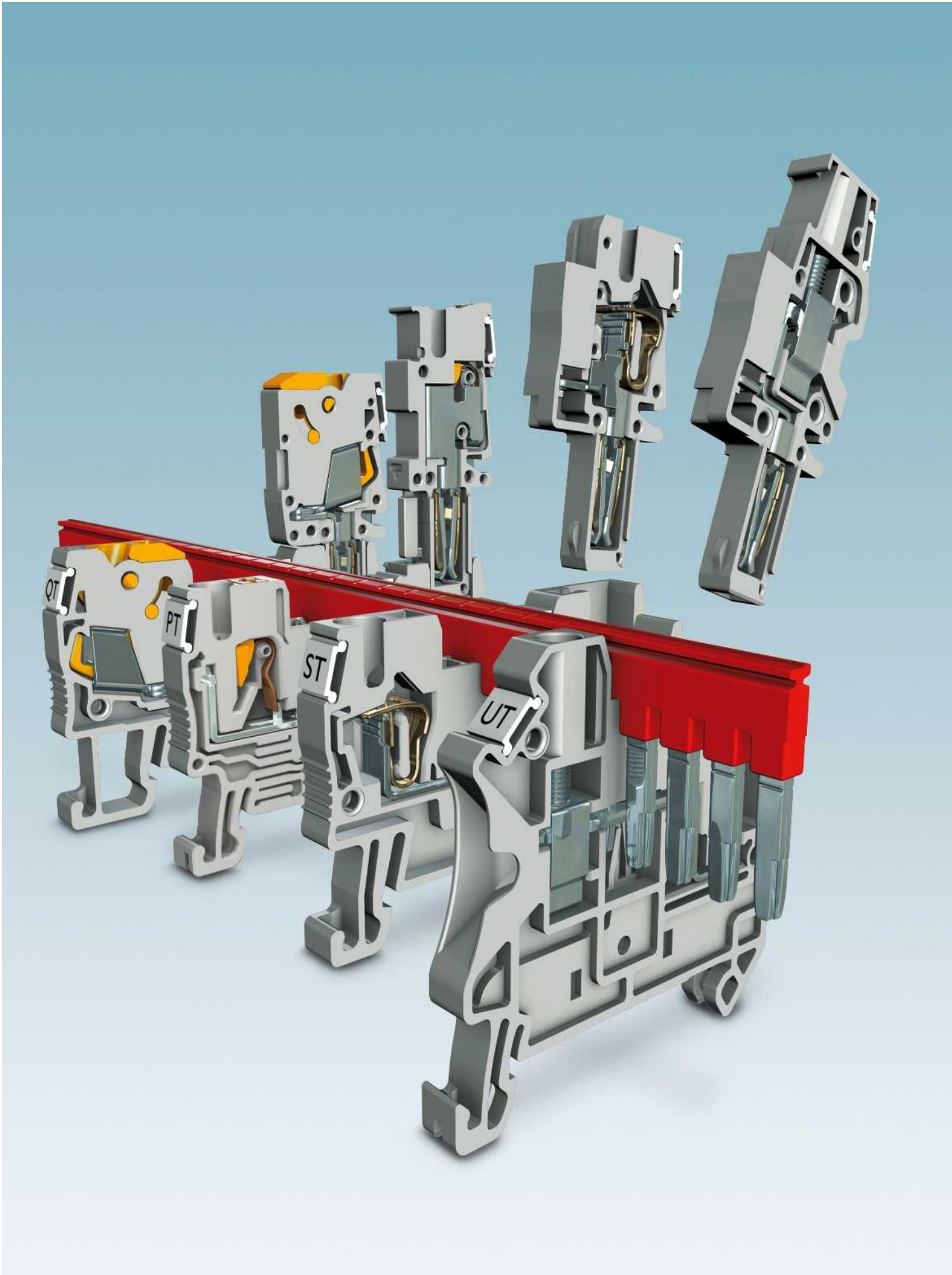

Características de sistema CLIPLINE complete

Con CLIPLINE complete, el sistema de bornes para carril de Phoenix Contact, el usuario puede elegir libremente la tecnología de conexión. Se suministran los siguientes tipos de conexión:

- conexión push-in PT simple
- conexión por resorte ST compacta
- conexión rápida QT QUICKON
- conexión por tornillo UT universal
- COMBI, soluciones de conexión enchufables
- conexión espárrago robusta RT

No importa por qué tecnología de conexión se decida, todas pueden combinarse con los mismos accesorios mediante el foso funcional doble.

Además de la flexibilidad de este sistema de bornes para carril, CLIPLINE complete ofrece otro valor añadido. Los accesorios de pruebas, de rotulación y de puenteo están estandarizados y sus costes de logística y de almacenamiento son reducidos.

El sistema de bornes para carril CLIPLINE complete se ha comprobado y autorizado para una gran cantidad de homologaciones nacionales e internacionales. La máxima seguridad en el estándar se consigue con el ensayo individual de los bornes para carril estándar CLIPLINE complete según la directiva ATEX. Estos bornes se utilizan en la zona Ex e.

i Su código web : #0567

Software de planificación y marcado

CLIP PROJECT le permite diseñar rápida y cómodamente regletas de bornes sin errores. La interacción perfecta con los sistemas CAE resulta en una cadena de procesos continua.

- La cadena de procesos abarca desde la aceptación de datos pasando por la selección de producto y la función de corrección hasta toda la documentación.
- Además de los bornes para carril, también podrá diseñar otros productos, p. ej. de los sectores de la protección contra sobrecorriente y sobretensiones, la fuente de alimentación y la conversión de señales así como la técnica de la automatización.
- Podrá crear marcados fácil y cómodamente y controlar todos los sistemas de impresión de Phoenix Contact así como impresoras estándar.

i Su código web : #1093

Vista general del programa

Características del sistema	16
Software de planificación y marcado	16

CLIPLINE complete

Todas las tecnologías de conexión, un sistema

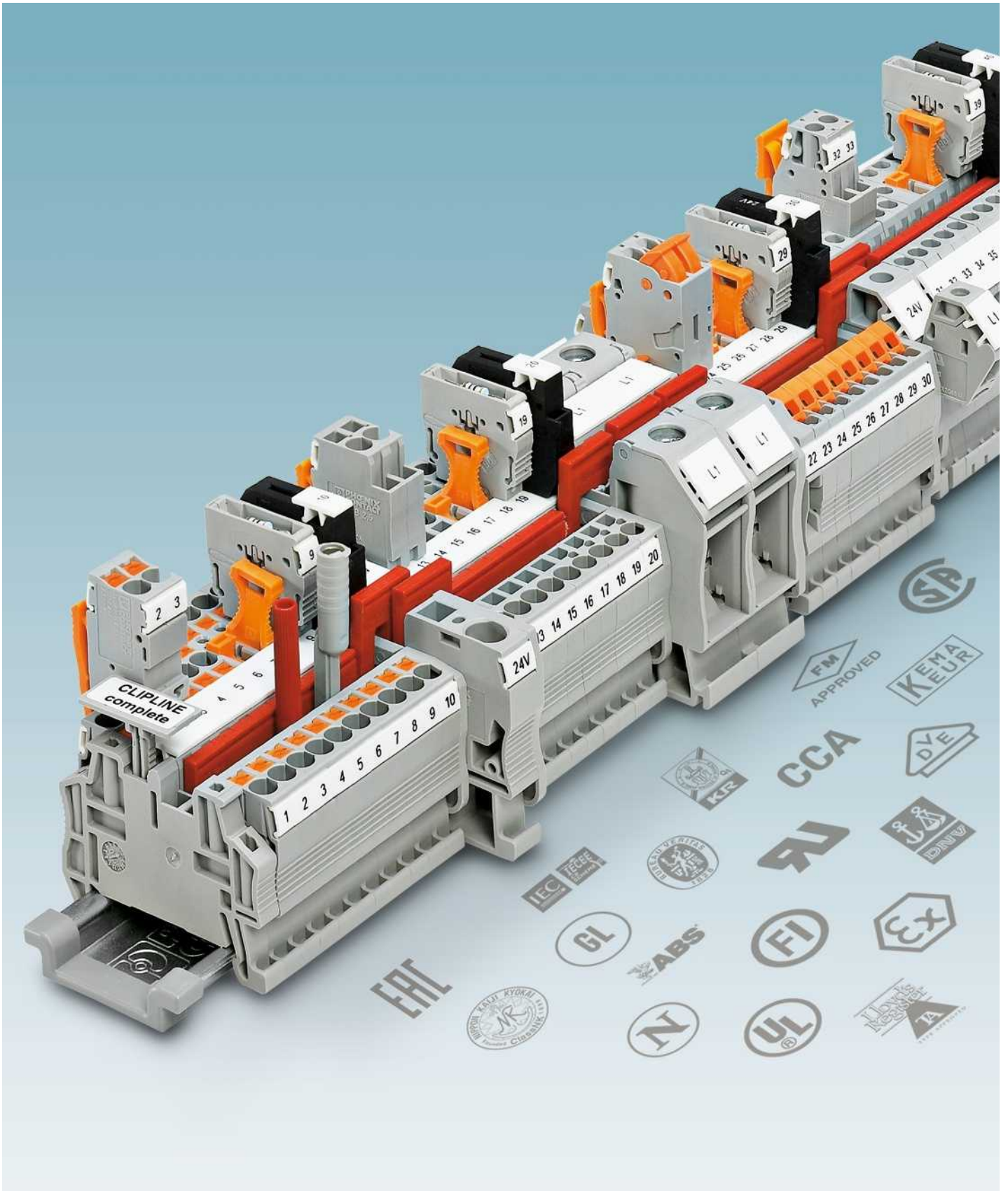

Generalidades

El sistema CLIPLINE complete le ofrece accesorios estandarizados para todas las tecnologías de conexión. Los accesorios de rotulación y prueba están estandarizados y reducen sus costes de logística. Además, todos los bornes para carril del sistema CLIPLINE complete se pueden combinar libremente mediante el foso funcional doble. La zona de conexión normalizada de los bornes de base COMBI permite adicionalmente la conexión de módulos a través del conector confeccionable individualmente con independencia de la tecnología de conexión.

Los bornes para carril CLIPLINE complete con tecnología de conexión push-in, por resorte, rápida, por tornillo, enchufable y por espárrago le brindan la posibilidad de responder con flexibilidad a los deseos de sus clientes en todo el mundo.

CLIP PROJECT le permite diseñar rápida y cómodamente regletas de bornes sin fallos. La interacción perfecta con los sistemas CAE resulta en una cadena de procesos continua.

- La cadena de procesos abarca desde la aceptación de datos pasando por la selección de producto y la función de corrección hasta toda la documentación
- Además de los bornes para carril, también podrá diseñar otros productos, por ejemplo de los sectores de la protección contra sobrecorriente y sobretensiones, la fuente de alimentación y la conversión de señales así como la técnica de la automatización.
- Podrá crear marcados fácil y cómodamente y controlar todos los sistemas de impresión de Phoenix Contact así como impresoras estándar.

Sistema de puente enchufable flexible

Un puente enchufable para todas las tecnologías de conexión. Para una distribución de potencial individual y rápida, los bornes del sistema CLIPLINE complete poseen dos fosos funcionales. Estos fosos están dispuestos en una línea sobre todos los bornes permitiendo de esta manera la combinación entre tecnologías de conexión. Con ayuda de los puentes enchufables de 2 a 50 polos pueden realizarse todas las tareas de puenteo de potencial con ahorro de tiempo. Los puentes reductores conectan, por ejemplo, bornes de tornillo UT y bornes de conexión por resorte ST.

Los puentes de contacto enchufables se pueden contactar encajándolos en el foso funcional. Sirven para la conexión desmontable de bornes adyacentes.

Soluciones de conexión enchufables

El sistema enchufable COMBI permite un montaje modular de su aplicación con ahorro de tiempo. Los conectores COMBI están disponibles, como los bornes para carril, en las tecnologías de conexión push-in, por tornillo, por resorte y rápida.

Con los datos nominales hasta 41 A y 1000 V se dispone de un sistema enchufable para cableado de señalización y potencia. Al mismo tiempo, el sistema soporta las más altas cargas de vibraciones. Tanto los bornes como los conectores están asegurados contra contacto con los dedos.

Se ofrece una amplia gama de accesorios, desde el bloqueo hasta la conexión de pantalla.

Zona de interrupción multifuncional

Todos los bornes seccionables del sistema CLIPLINE complete poseen una zona de interrupción estandarizada. Para el uso en los bornes seccionables se suministran diferentes conectores funcionales. Las clavijas de interrupción permiten una separación sencilla. Las cabezas portafusibles están previstas para el uso de cartuchos de fusible G. El conector de componentes patentado ofrece la posibilidad de alojar componentes protegidos contra polarización inversa de manera rápida y sin soldadura.

Rotulación de gran superficie

Todos los puntos de embornaje de los bornes del sistema CLIPLINE complete pueden rotularse en gran superficie. Este es el requisito para un cableado visible y para la puesta en servicio y facilita la asignación en los trabajos de mantenimiento y comprobación. Para la rotulación de grupos y regletas de bornes recibirá opcionalmente soportes para señalización encajables de gran superficie.

Sistema de prueba estandarizado

El sistema CLIPLINE complete incluye una amplia gama de accesorios de prueba. Todas las clavijas de prueba establecen el contacto en el foso funcional de fácil acceso. Para conductores de medición individuales se suministra una clavija de prueba con un diámetro de 2,3 mm. Con las clavijas de prueba alineables podrá realizar múltiples tareas de prueba. Con los separadores adecuados se pueden confeccionar adaptadores de prueba individualmente y, por lo tanto, se pueden utilizar de manera óptima en las cajas de verificación.

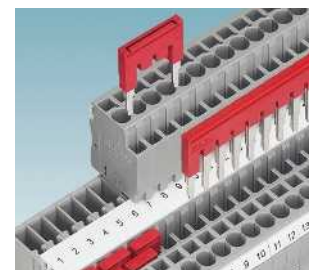

Puentear

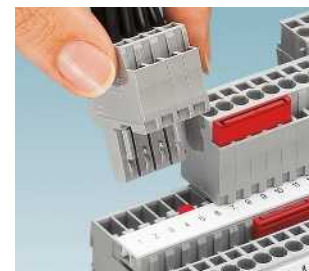

Enchufar



Separar

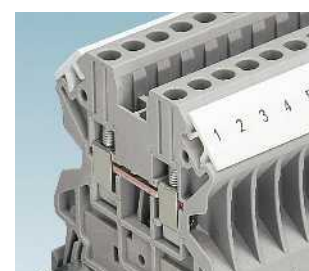

Rotular

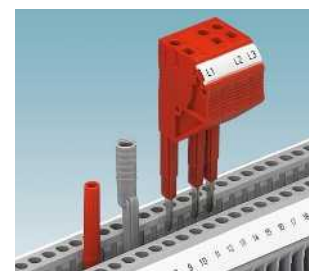

Comprobar

Características del sistema de conexión push-in

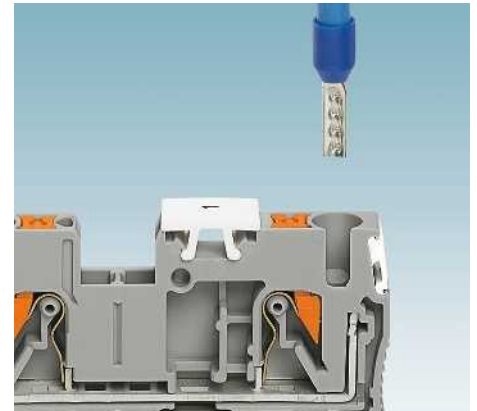

Características del material

Todas las piezas metálicas de los bornes de conexión push-in son de materiales resistentes a la corrosión. Los metales conductivos están compuestos de aleaciones de cobre de alta calidad. Especialmente ventajoso es el calentamiento mínimo como consecuencia de la buena conductividad eléctrica. La superficie de las partes metálicas está protegida con una capa de cinc y/o níquel galvanizada sin plomo.

La fuerza de contacto de la conexión push-in la proporciona un resorte de brazos de acero para resortes al cromo-níquel altamente resistente.

Las carcasas aislantes de los bornes son de PA 6.6 reciclable. Este plástico, de gran elasticidad, es resistente a los choques y a los rayos ultravioletas y no contiene halógenos. Otras características son la buena resistencia a las condiciones tropicales y a las termitas, la alta resistencia química y al envejecimiento. La poliamida 6.6 se emplea a temperaturas de uso de hasta 130 °C y está homologada para la clase de combustibilidad V0 según UL 94.

Principio de conexión

Los bornes de conexión push-in PT han sido desarrollados para la conexión directa de conductores. Esto significa que los conductores rígidos o equipados con puntas pueden insertarse directamente en el borne sin utilizar herramientas.

El contorno especial del resorte permite una conexión suave de los conductores con puntera desde 0,34 mm² y conductores rígidos hasta 150 mm². Al introducir el conductor, el resorte del contacto se abre automáticamente. De este modo, el resorte proporciona la fuerza de presión necesaria contra las barras de corriente. La apertura del resorte, ya sea para soltar conductores o para conectar conductores flexibles sin puntera desde 0,14 mm², se realiza con el pestillo de accionamiento. Fácilmente y sin contacto directo con las piezas conductivas. El pestillo se acciona con todos los destornilladores usuales.

La tecnología de conexión PT está verificada y autorizada con una gran cantidad de homologaciones. Estas son p. ej. la resistencia a las vibraciones según la norma ferroviaria EN 50155, así como la resistencia a choque y corrosión según los registros de construcción naval actuales. Además, la tecnología de conexión está certificada en la técnica de procesos en el área de seguridad aumentada Ex e.

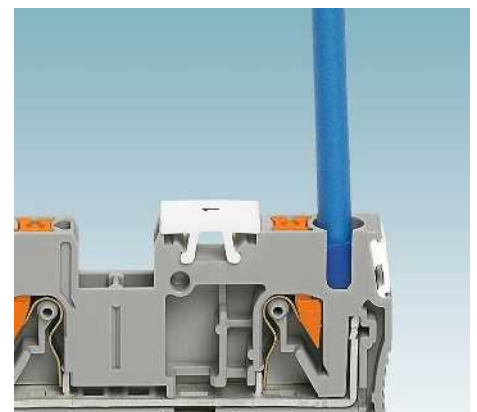
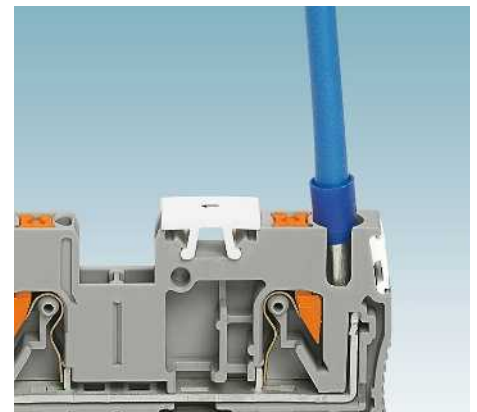

Características del sistema de conexión por resorte

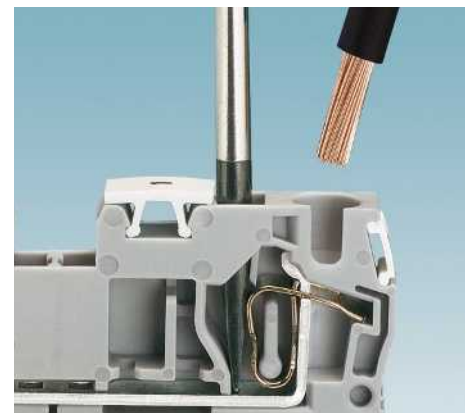

Características del material

Todas las partes metálicas de los bornes de conexión por resorte están fabricadas con materiales no corrosivos. Los metales conductivos están compuestos de aleaciones de cobre de alta calidad. Especialmente ventajoso es el calentamiento mínimo como consecuencia de la buena conductividad eléctrica. La superficie de las partes metálicas está protegida con una capa de cinc y/o níquel galvanizada sin plomo.

La fuerza de contacto de la conexión por resorte la aporta un elemento elástico de acero para resortes de cromo-níquel altamente resistente.

Las carcasas aislantes de los bornes de conexión por resorte son de PA 6.6 reciclable. Este plástico, de gran elasticidad, es resistente a los choques y a los rayos ultravioletas y no contiene halógenos. Otras características son la buena resistencia a las condiciones tropicales y a las termitas, la alta resistencia química y al envejecimiento. La poliamida 6.6 se emplea a temperaturas de uso de hasta 130 °C y está homologada para la clase de combustibilidad V0 según UL 94.

Principio de conexión

Los bornes de conexión por resorte ST han sido desarrollados para el contacto elástico universal de conductores.

La fuerza de contacto es independiente del operador y genera una conexión resistente a las vibraciones, estanca al gas y segura a largo plazo.

El punto de embornaje se abre con un destornillador estándar. Tras introducir el conductor en el receptáculo de conexión, se retira el destornillador y el conductor establece automáticamente el contacto. El cómodo manejo se consigue mediante la conexión frontal, es decir el conductor y el destornillador provienen de la misma dirección.

Se pueden embornar todos los tipos de conductores de cobre hasta 35 mm² sin tratamiento previo. También se puede realizar una protección en forma de puntera.

Los bornes de conexión por resorte de Phoenix Contact ofrecen una gran caída de conexión. De este modo, también es posible el cableado de conductores con puntas y collares aislantes en sección transversal nominal.

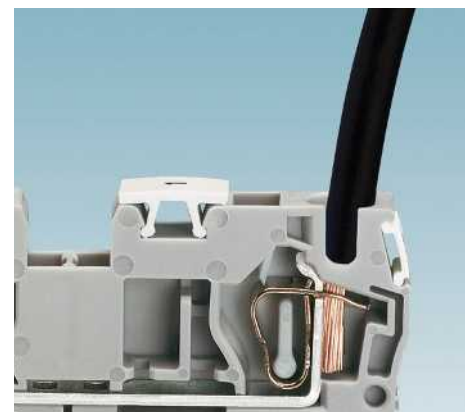

Características del sistema de conexión rápida



Características del material

Las piezas de contacto metálicas patentadas de los bornes de conexión rápida QT se componen de una aleación de cobre de alta calidad. Esta combina la buena conductividad eléctrica con unas excelentes características elásticas.

La superficie de las partes metálicas está protegida con una capa de cinc y/o níquel galvanizada sin plomo.

Las carcasas aislantes de los bornes de conexión rápida son de PA 6.6 reciclable. Este plástico, de gran elasticidad, es resistente a los choques y a los rayos ultravioletas y no contiene halógenos. Otras características son la buena resistencia a las condiciones tropicales y a las termitas, la alta resistencia química y al envejecimiento. La poliamida 6.6 se emplea a temperaturas de uso de hasta 130 °C y está homologada para la clase de combustibilidad V0 según UL 94.

Principio de conexión

Los bornes para carril QT QUICKON se han concebido para la conexión de conductores más rápida. Ya no es necesario pelar ni colocar la protección contra doblado. Para contactar los cables en pocos segundos, solo tiene que cortarlos a medida.

Otra característica es la conexión giratoria que ahorra espacio. Gracias a la sencilla conexión reducirá el tiempo de cableado hasta un 60 %. Durante el manejo con un destornillador estándar, los estados de conexión se señalizan claramente mediante puntos de bloqueo en posición de salida y posición final.

Los conductores rígidos y flexibles de 0,25 a 2,5 mm² pueden cablearse sin medios auxiliares, p. ej. vainas guía. Al realizar la conexión de conductores se separa y se desplaza el aislamiento del mismo y el conductor establece el contacto seguro, de gran superficie y estanco, encajando en la posición final.

De este modo, se demuestra la alta calidad de la conexión rápida QUICKON, ya que esta conexión, al igual que la conexión por tornillo o por resorte, está certificada en el estándar de las aplicaciones Ex e.



Características del sistema de conexión por tornillo

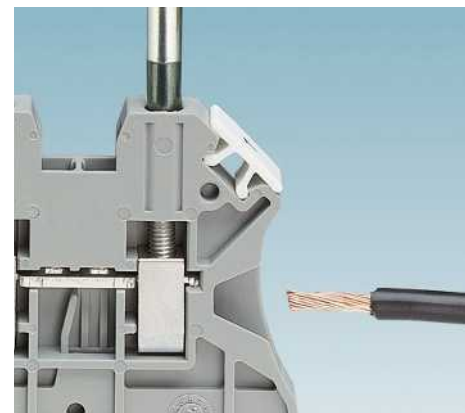

Características del material

Las partes metálicas de los bornes de conexión por tornillo UT se componen, de serie, de aleaciones de cobre de alta calidad resistentes a la corrosión interna por fisuras. De esta manera, se elimina el riesgo de corrosión y la formación de pares electrolíticos en presencia de humedad. Igualmente se evitan consecuencias tales como contactos no seguros y/o el agarrotamiento de tornillos. Otra ventaja es el menor calentamiento, dada la buena conductibilidad eléctrica de la aleación. La superficie de las partes metálicas está protegida con una capa de cinc y/o níquel galvanizada sin plomo.

Las carcasas aislantes de los bornes de conexión por tornillo UT son de PA 6.6 reciclable. Este plástico, de gran elasticidad, es resistente a los choques y a los rayos ultravioletas y no contiene halógenos. Otras características son la buena resistencia a las condiciones tropicales y a las termitas, la alta resistencia química y al envejecimiento. La poliamida 6.6 se emplea a temperaturas de uso de hasta 130 °C y está homologada para la clase de combustibilidad V0 según UL 94.

Principio de conexión

Los bornes de conexión por tornillo UT están diseñados para las máximas exigencias. Desde hace más de 80 años se han experimentado un millón de veces en todas las aplicaciones. La característica esencial es la conexión de conductores exenta de mantenimiento. No es necesario un reapriete de los tornillos de los bornes. A tal efecto, el aflojamiento involuntario se evita mediante el sistema Reakdyn, que es un bloqueo por tornillo desarrollado y patentado por Phoenix Contact.

Los conductores para bornes de conexión por tornillo UT de Phoenix Contact pueden apretarse sin tratamiento previo. También se puede realizar una protección en forma de puntera. Otra de las características especiales del cuerpo del borne por tornillo es el borne de varios conductores requerido a menudo.

Debido a las altas fuerzas de contacto también se pueden cablear secciones de conductor grandes hasta 240 mm² de forma estanca y segura a largo plazo.

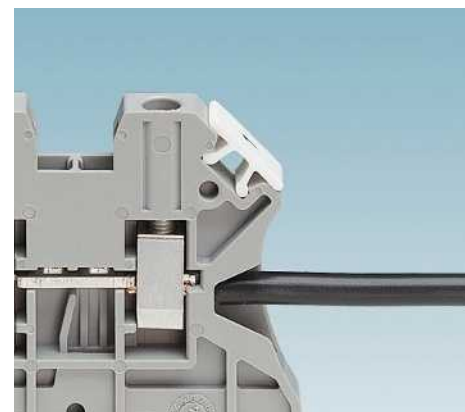

Características del sistema de conexión enchufable

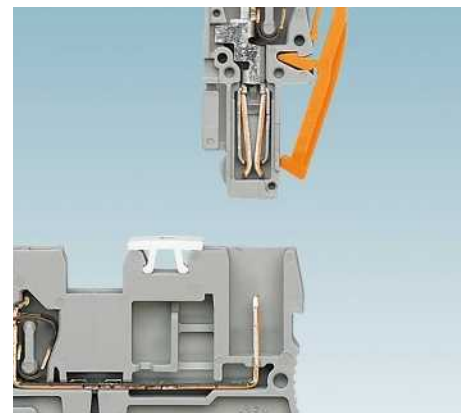

Características del material

Todas las partes metálicas de los conectores COMBI están fabricadas con materiales no corrosivos. Resulta especialmente ventajosa la separación entre las funciones mecánicas y eléctricas. Los metales conductivos están compuestos de aleaciones de cobre de alta calidad. La superficie de las partes metálicas está protegida con una capa de cinc y/o níquel galvanizada sin plomo. La alta capacidad de corriente del contacto se obtiene mediante un resorte integrado de acero para resortes de cromo-níquel altamente resistente.

Las carcasas aislantes de los conectores enchufables COMBI son de PA 6.6 reciclable. Este plástico, de gran elasticidad, es resistente a los choques y a los rayos ultravioletas y no contiene halógenos. Otras características son la buena resistencia a las condiciones tropicales y a las termitas, la alta resistencia química y al envejecimiento.

La poliamida 6.6 se emplea a temperaturas de uso de hasta 130 °C y está homologada para la clase de combustibilidad V0 según UL 94.

Principio de conexión

Las conexiones enchufables COMBI están concebidas para las exigencias más altas y universales. A tal efecto, la correspondiente corriente nominal del conductor conectado puede conducirse a través del contacto enchufable.

Una característica esencial es la zona de enchufe unificada. Gracias a la zona de enchufe unificada, los conectores enchufables y los bornes de base pueden combinarse libremente entre sí en cuatro tecnologías de conexión.

Además, gracias a la estructura modular se facilita una autoconfección individual de los conectores y acoplamientos.

Conexión de todos los conductores de cobre de cualquier tipo sin tratamiento previo. También se puede realizar una protección en forma de puntera.

Los conectores COMBI de todas las tecnologías de conexión ofrecen una gran capacidad de conexión. De este modo, también pueden cablearse conductores con punteras y collares aislantes en sección transversal nominal.

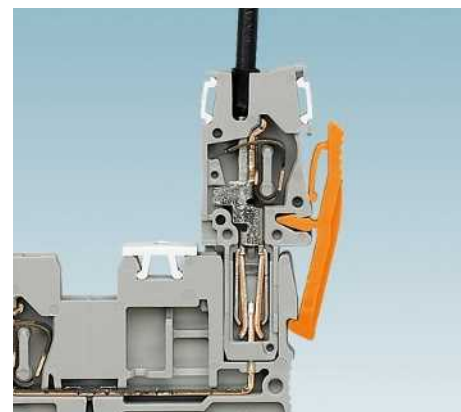
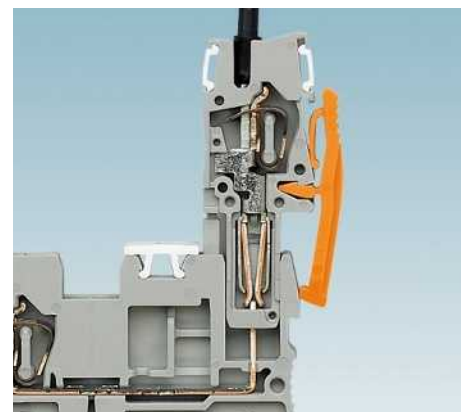

Características del sistema de conexión por espárrago

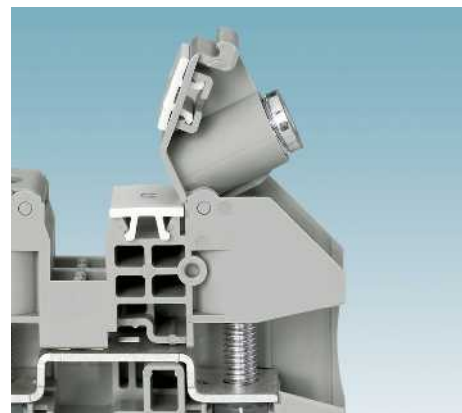
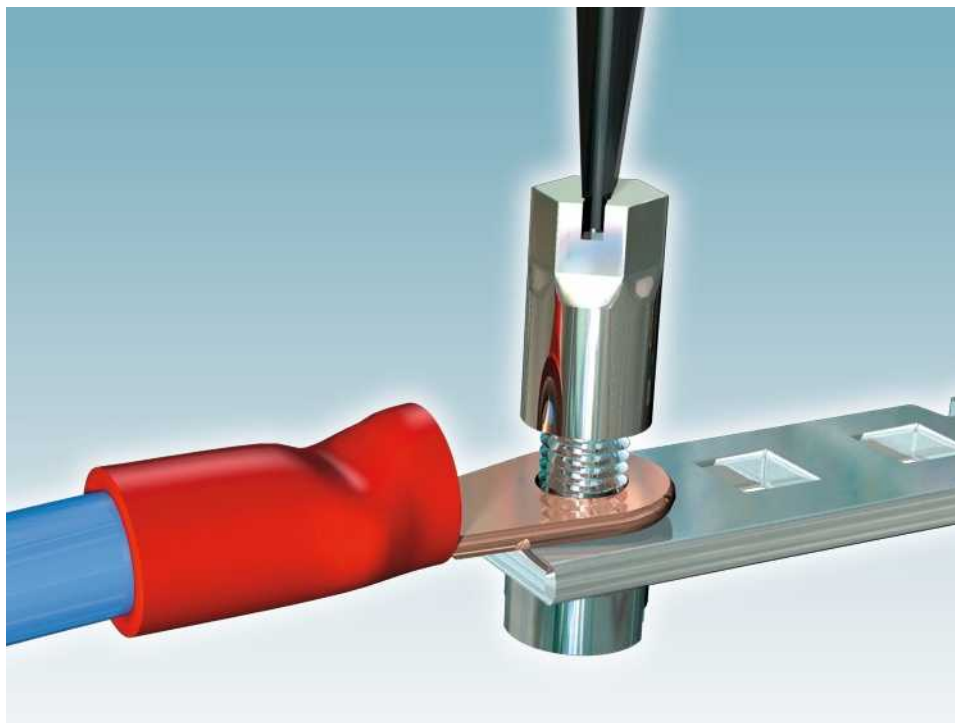

Características del material

Todas las piezas metálicas de los bornes de conexión por espárrago son de materiales resistentes a la corrosión. Los metales conductivos están compuestos de aleaciones de cobre de alta calidad. Estos garantizan un menor calentamiento dada la buena conductividad eléctrica. La superficie de las partes metálicas está protegida con una capa de cinc y/o níquel galvanizada sin plomo.

Las carcasas aislantes de los bornes de conexión por espárrago son de PA 6.6 reciclable. Este plástico, de gran elasticidad, es resistente a los choques y a los rayos ultravioletas y no contiene halógenos. Otras características son la buena resistencia a las condiciones tropicales y a las termitas, la alta resistencia química y al envejecimiento.

La poliamida 6.6 se emplea a temperaturas de uso de hasta 130 °C y está homologada para la clase de combustibilidad V0 según UL 94.

Principio de conexión

Los bornes de conexión por espárrago RT son robustos y han sido desarrollados para un cómodo cableado de terminales anulares.

La característica fundamental es la tapa abatible con tuerca de sombrerete imperdible. Esta garantiza un cableado de terminales de cable circular sencillo y rápido.

El bloqueo por tornillo integrado en forma de arandela elástica garantiza el inserto seguro también en aplicaciones de choques y vibración.

Pueden conectarse todos los terminales de cable circulares según DIN 46234, DIN 46235 o DIN 46237.

Una característica especial de las conexiones por espárrago es la conexión multilínea, a menudo requerida, y a la que se pueden conectar hasta cuatro terminales de cable por espárrago.

Cableado seguro y estable a largo plazo de conductores de cualquier tipo hasta 240 mm².

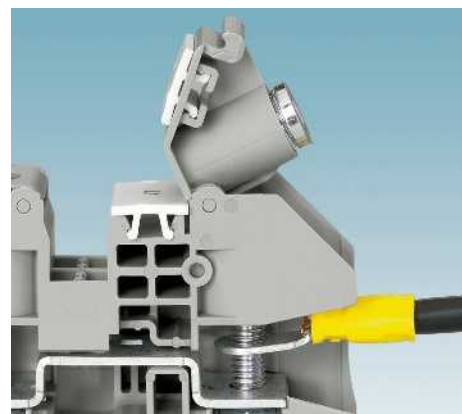

Universal desde el diseño hasta la aplicación terminada

CLIP PROJECT combina el software de planificación de eficacia demostrada para la planificación de regletas de bornes con una herramienta de marcado potente. El intercambio de datos directo con todos los programas CAE así como la creación de la documentación completa del proyecto hacen único este software de planificación. CLIP PROJECT respalda de forma óptima equipos de salida y materiales de marcado para identificar bornes, conductores, equipos e instalaciones. Para usted, esto significa un software para todos los sistemas de impresión para la rotulación de todas las aplicaciones.

 Su código web: #1093

Diseño...

Producción...

Sistemas de impresión
Desde la impresora de alta velocidad hasta listas universales.



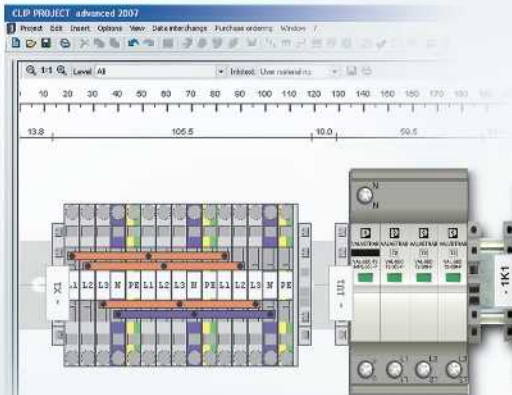

Documentación completa
 CLIP PROJECT crea con un simple clic del ratón listas de pedidos, de piezas, de estructuras y de montaje completas.

...Montaje



Lo preparamos a su gusto
 Con CLIP PROJECT podrá crear identificaciones o regletas de bornes completas según sus propuestas. Solo tiene que enviarnos los datos con la función de correo electrónico incorporada. Le suministramos a su gusto desde marcados impresos para su aplicación hasta regletas de bornes completamente rotuladas. Rápido y sencillo directamente en el acabado que desee. Solamente tiene que montarlos.

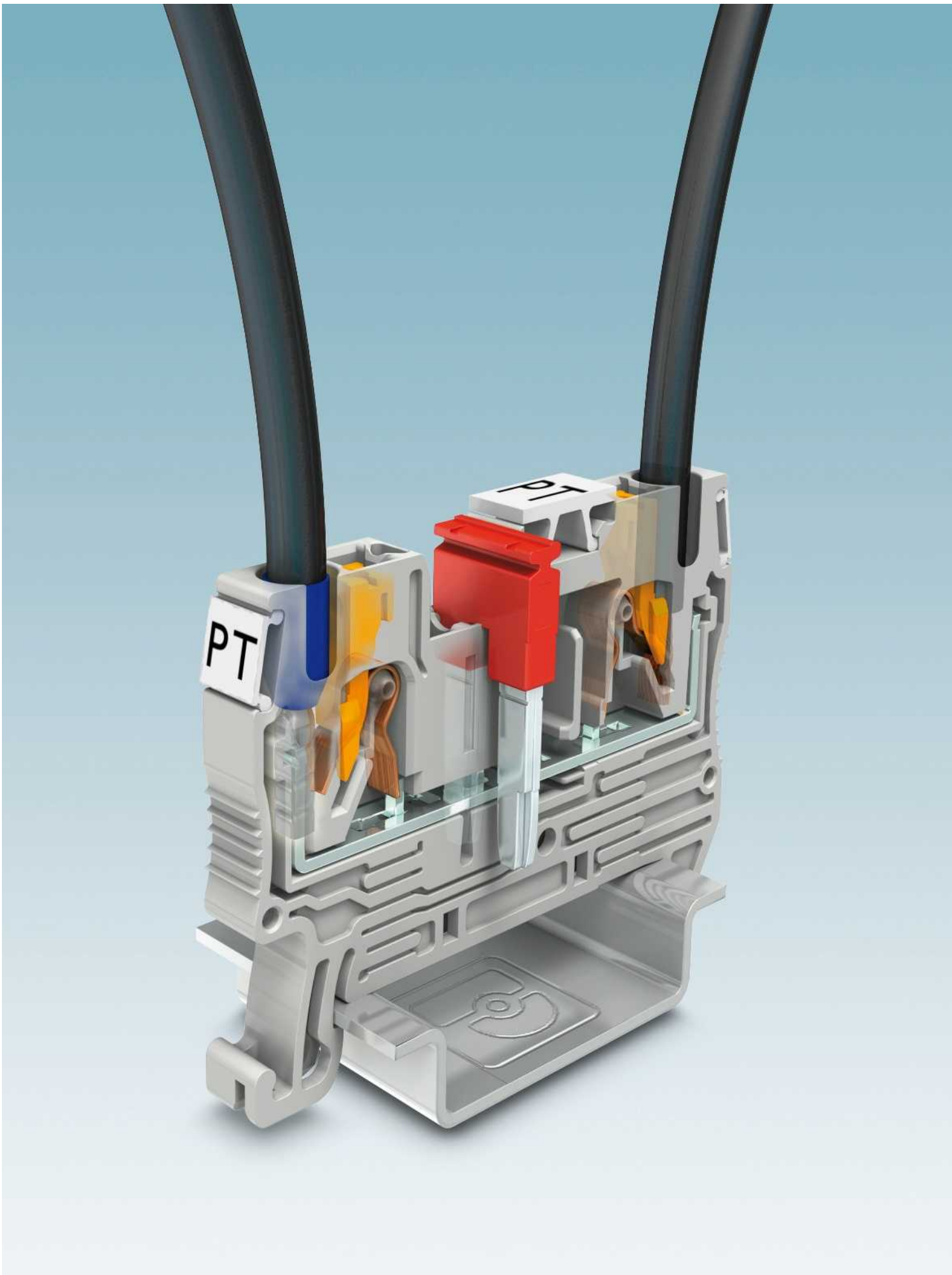

PT - Bornes de conexión push-in

Los bornes de conexión push-in PT del sistema CLIPLINE complete han sido desarrollados para la conexión directa de conductores y ofrecen múltiples posibilidades de aplicación. Las ventajas esenciales de esta tecnología de bornes son un manejo sencillo, una conexión directa sin herramientas con hasta un 50 % de fuerzas de inserción menores. Al introducir conductores rígidos a partir de 0,25 mm² o conductores equipados con punteras a partir de 0,34 mm², el resorte de contacto se abre automáticamente. De este modo, proporciona la fuerza de presión necesaria contra las barras de corriente.

El pestillo de accionamiento integrado permite soltar los conductores y/o la conexión de secciones de cable pequeñas a partir de 0,14 mm² con cualquier herramienta. Fácilmente y sin contacto directo con las piezas conductivas.

La tecnología de conexión PT está verificada y autorizada para una gran cantidad de homologaciones. Entre ellas, resistencia a las vibraciones según la norma ferroviaria EN 50155, así como la resistencia a choque y corrosión según los registros de la construcción de embarcaciones usuales. Además, está certificada en la técnica de procesos en el área de seguridad aumentada Ex e.

 Su código web : #1126

Vista general del programa

1,5 mm²

Bornes de paso, de varios conductores y de varios pisos así como bornes de tierra	37
Bornes para detectores/actuadores	39
Bornes interrumpibles por cuchilla	40
Bornes para carril en ejecución para sobremesa	42
Minibornes de paso y de tierra	43
Conectores de clasificación	44
Matrices de marshalling	55

2,5 mm²

Bornes de paso, de varios conductores y de varios pisos así como bornes de tierra	69
Bornes seccionables e interrumpibles por cuchilla	72
Bornes de diodo	79
Bornes híbridos con conexión por tornillo en un lateral	82
Bornes para carril en ejecución para sobremesa	82
Bornes seccionables e interrumpibles por cuchilla en ejecución para sobremesa	84
Bornes de instalación	85
Minibornes de paso y de tierra	91

4 mm²

Bornes de paso, de varios conductores y de varios pisos así como bornes de tierra	93
Bornes para fusible	95
Bornes seccionables e interrumpibles por cuchilla	97
Bornes de diodo	98
Bornes seccionables	99
Bornes híbridos con conexión por tornillo en un lateral	100
Bornes para carril en ejecución para sobremesa	101
Bornes de instalación	102

6 mm²

Bornes de paso, de varios conductores y de varios pisos así como bornes de tierra	105
Bornes para fusible	106
Bornes seccionables e interrumpibles por cuchilla	107
Bornes seccionables	108
Bornes híbridos con conexión por tornillo en un lateral	109
Bornes de diodo	110
Bornes de instalación	112

10 mm², 16 mm² y 35 mm²

Bornes de paso, de varios conductores y de tierra	115
Bornes para fusible	115
Bornes de instalación	118
Bornes híbridos con conexión por tornillo en un lateral	120

Bornes de potencia Power Turn PTPOWER 35 mm² - 150 mm²	122
---	------------

Bloques de distribución PTFIX	132
--------------------------------------	------------

Bornes para carril CLIPLINE complete

Bornes de conexión push-in PT

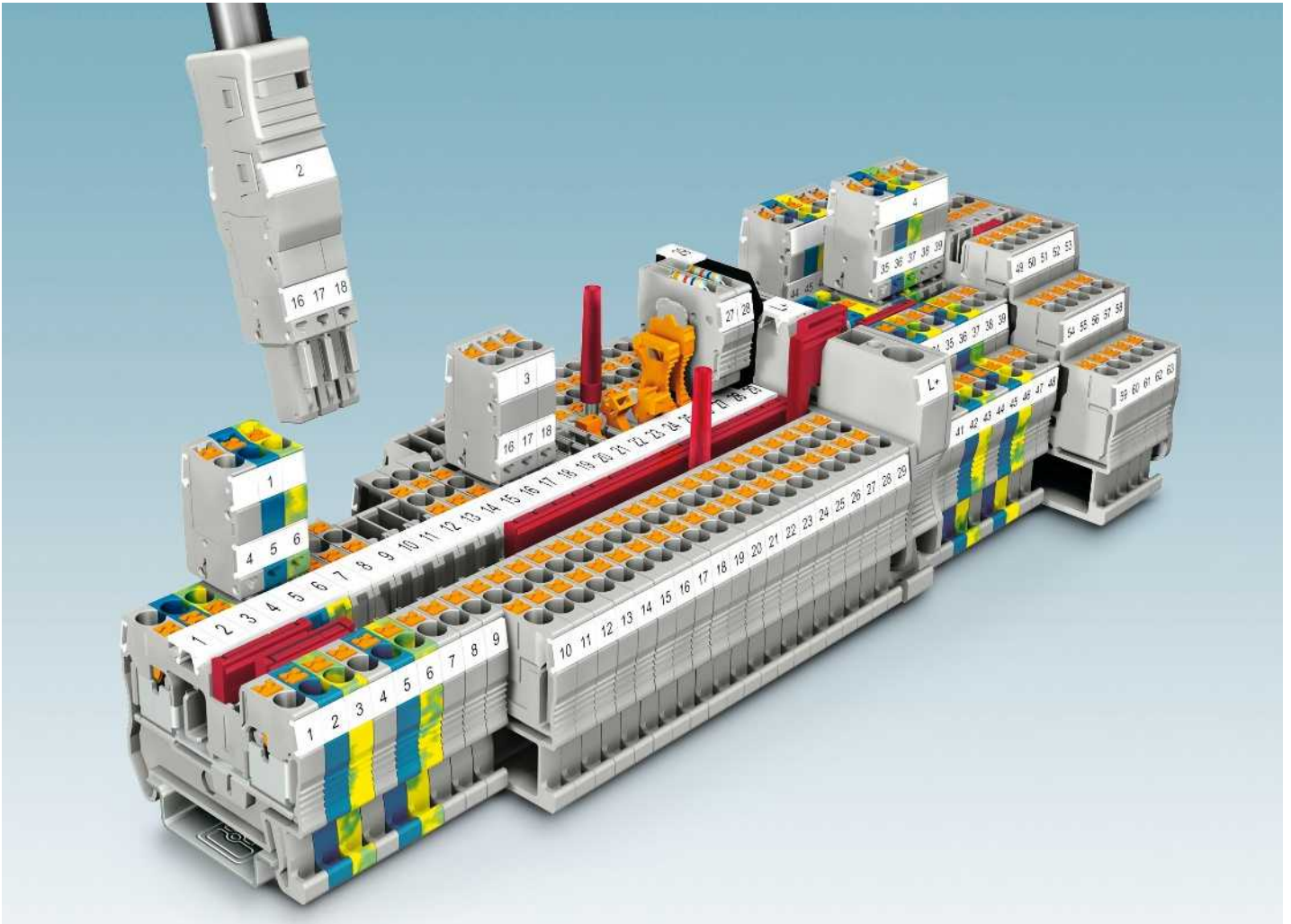

i Su código web : #1126



Tecnología de conexión push-in

La serie PT destaca por la conexión fácil y directa de conectores y utiliza consecuentemente la ventaja del sistema CLIPLINE complete.



Introducción fácil por resorte

La reducción de hasta el 50 % de las fuerzas de enchufe permite enchufar fácil y directamente cables rígidos y flexibles con puntera a partir de 0,25 mm². La conexión de conductores flexibles sin puntera se realiza con el pestillo de accionamiento.



Función de impresora

El pestillo integrado permite desacoplar conductores conectados con cualquier herramienta. Fácilmente y sin contacto directo con las piezas conductoras.

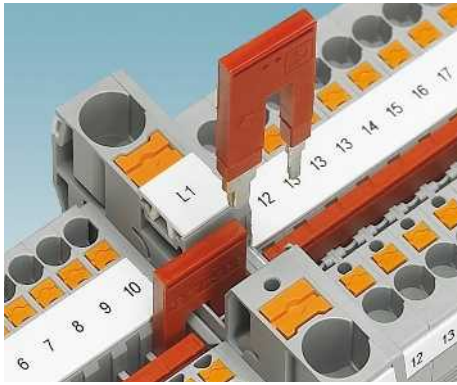

El puente reductor facilita una conexión sencilla de bornes de diferentes secciones nominales, p. ej. un borne push-in PT 10 con uno PT 2,5. Con el puente reductor se pueden montar bloques de alimentación con ahorro de tiempo.

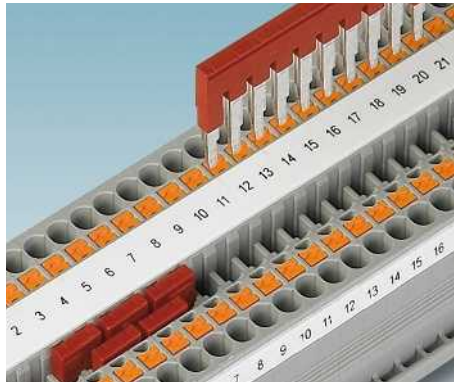

Con el foso funcional doble se pueden interconectar tantos bornes como se quiera a puentes bipolares. Los puentes de 2 a 50 polos permiten el puentado de hasta 50 bornes en una sola operación.

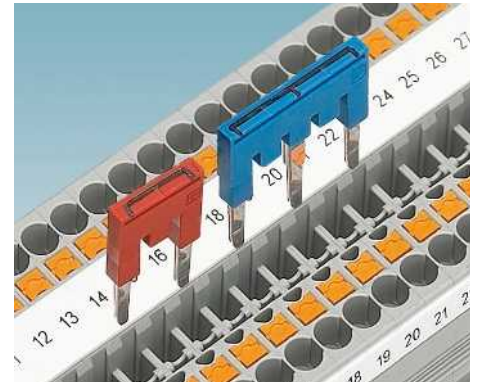

El puentado de terminales no contiguos se establece separando las lenguas de contacto una a una del puente estándar. De esta manera, se pueden guiar dos potenciales en paralelo con una regleta de bornes. Los puntos de contacto pueden marcarse adicionalmente.

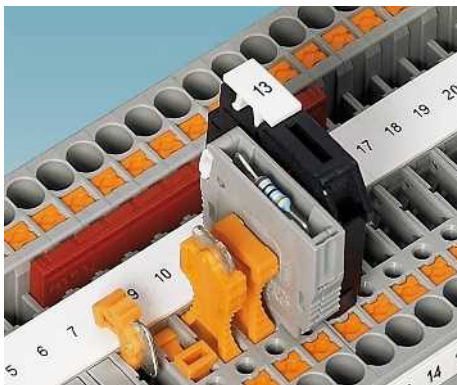

En la zona de inserción universal del borne seccionable se pueden colocar los conectores de paso aislados P-FIX, clavijas de interrupción P-DI, conectores de componente P-CO y cabezas portafusibles G P-FU.

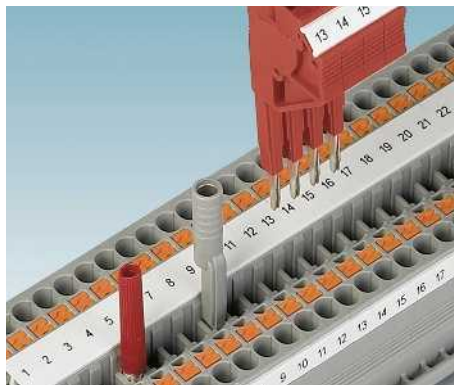

Para conductores de medición se suministra una clavija de prueba con un diámetro de 2,3 mm. Se puede ahorrar tiempo en los trabajos de medición y comprobación con los adaptadores para clavijas de prueba de 4 mm de diámetro y las clavijas de prueba alineables.

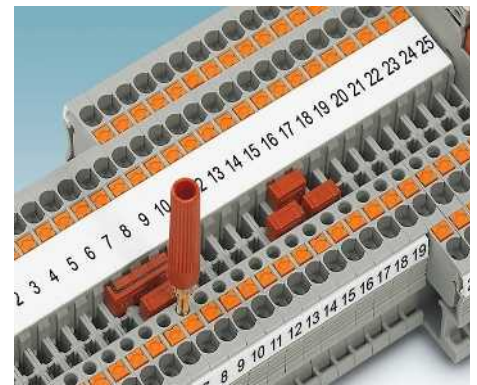

Además de la posibilidad de prueba en el foso funcional doble, todos los bornes con tecnología push-in ofrecen un contacto de pruebas adicional para la clavija de prueba con 2,3 mm de diámetro.

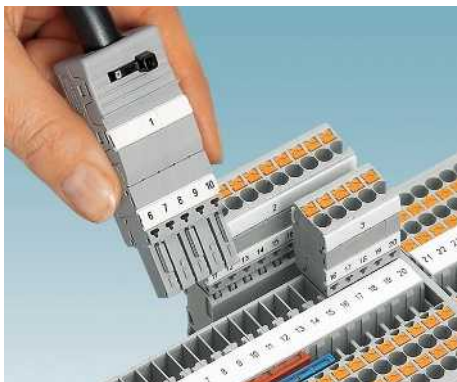

Para tender el cableado de señales de forma enchufable con la tecnología push-in, se dispone de bornes COMBI push-in. El sistema está asegurado contra contacto de dedos y ofrece un conector autoconfeccionable con numerosos accesorios.



Además de los bornes de paso se suministran bornes para fusible planos para automóviles de igual contorno, con conexión de conductores de 4 mm². Todos los bornes se pueden puentear en continuo entre sí con el doble foso funcional.



Los bornes compactos para fusible con palanca tienen el mismo contorno que los bornes de paso. Pueden rotularse y puentearse completamente. Una distribución de potencial que permite el ahorro de tiempo se realiza fácilmente mediante un puentado de terminales no contiguos.

Bornes para carril CLIPLINE complete

Bornes de conexión push-in PT

Bornes de paso y de varios conductores PT ...



- El compresor de accionamiento integrado ofrece la máxima ergonomía en el cableado sin herramientas
- Fácil enchufe con conductores prefabricados a partir de 0,25 mm²
- La identificación inequívoca del punto de embornaje y del área de mando proporciona una protección óptima frente a cableado incorrecto
- Manejo universal con cada herramienta adecuada
- Fosos funcionales dobles para la distribución de potencial
- Opción de prueba individual de cada circuito de intensidad

i Su código web : #0068

Bornes de varios pisos PTTB ...



- Ahorra espacio ya que en una carcasa del borne puede haber varios potenciales individuales
- Fácil distribución de potencial, con los fosos funcionales en cada nivel y el puenteador de pisos que puede utilizarse individualmente a partir de un borne de varios pisos se obtiene un distribuidor de potencial
- Las variantes con conexión COMBI enchufable ofrecen la máxima modularidad y flexibilidad
- Para conexiones de motores se suministran variantes con hasta tres fases y PE en una sola carcasa
- Cableado claro gracias a la posibilidad de rotulación en cada punto de embornaje

i Su código web : #1391

Borne para actuadores y detectores de tres conductores PTIO ...

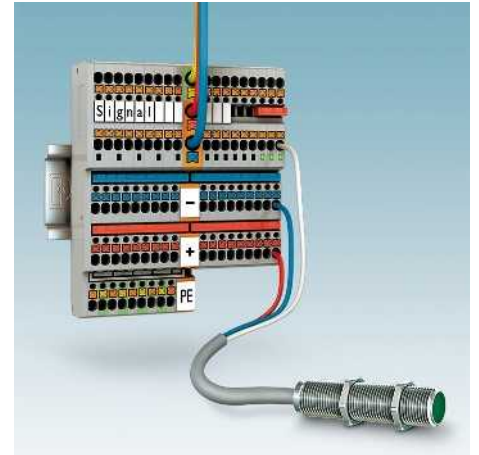

- Cableado con ahorro de espacio de detectores y actuadores en un ancho de construcción de tan solo 3,5 mm
- Construcción compacta para una densidad de señales máxima
- Los módulos de alimentación permiten una distribución individual del potencial positivo y negativo mediante puentes enchufables FBS ...
- Las variantes con indicador luminoso señalizan estados de conmutación
- Identificación de gran superficie de los niveles de cableado

i Su código web : #0069

Bornes seccionables para transductores de medida PTME ...

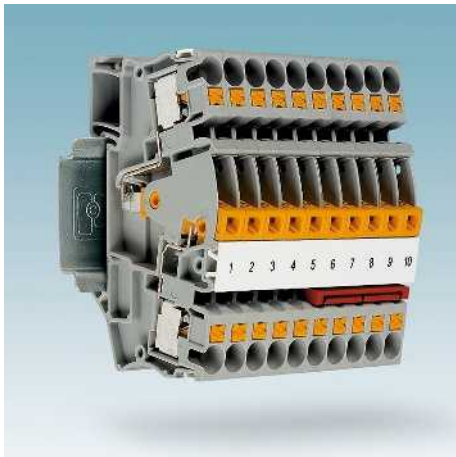

- Cableado cómodo de circuitos de medición de transformadores de corriente
- Separación longitudinal y transversal segura de los circuitos de intensidad
- Encaje de las unidades de conmutación en las correspondientes posiciones finales
- Los bloqueos de conexión opcional impiden una conmutación involuntaria
- Para la distribución de potencial y procesos de prueba se han integrado hasta seis fosos funcionales por borne

i Su código web : #0071

Bornes para componentes PTTB ...BE



- Los bornes para componentes pueden utilizarse para tareas de conexión complejas en todas las aplicaciones
- Integración individual y confortable de elementos de construcción como diodos, resistencias, LEDs o fusibles en circuitos de conmutación
- Elevada diversidad de productos gracias a variantes seleccionables, prefabricadas o con posibilidad de equipamiento posterior
- Máxima flexibilidad y modularidad con conectores de componentes sin soldadura, autoequipables o preequipados para bornes de base con función de separación
- Se tienen en cuenta los requisitos de seguridad máximos. Los diagramas eléctricos impresos o los símbolos reducen considerablemente el riesgo de un cableado defectuoso

i Su código web : #1392

Bornes interrumpibles por cuchilla PT ... y PTT ...



- Cómoda separación de lazos de medición y de control mediante cuchilla seccionadora
- Engaste seguro de la cuchilla seccionadora en las posiciones finales
- Opciones de prueba flexibles en ambos lados del punto de interrupción
- El bloqueador de conexión opcional encajable evita de forma eficaz que se accione un conmutador de manera involuntaria
- Zona de interrupción universal también para alojar clavijas de interrupción, conectores de paso, conectores de componentes y cabezas portafusibles

i Su código web : #0070

Bornes para carril CLIPLINE complete

Bornes de conexión push-in PT

Conectores de clasificación PTRV ...



- Conectores de clasificación en diseño con ahorro de espacio
- Cableado de señales en cuatro u ocho niveles
- Codificación de color en hasta once colores para una identificación inequívoca de los niveles de cableado
- Conexión doble patentada para un contacto fiable
- Opción de prueba en cada conexión doble

i Su código web : #0160

Distribuidores de potencial PTRVB ...



- Distribución de potencial con ahorro de espacio con hasta 32 conexiones
- Posibilidad de ampliación individual en bloques de distribución de potencial con puentes enchufables confeccionables
- Variantes con opción de alimentación de 6 mm² y 32 A
- Para una asignación inequívoca se suministran variantes en los colores rojo y azul
- Posibilidades de rotulación de gran superficie

i Su código web : #0160

Matrices de marshalling PTMC ...



- Matrices de marshalling modulares en concepto apilable
- Cableado en el lado delantero y trasero
- Codificación de color personalizada de los puntos de embornaje
- Cableado sencillo y claro mediante la tecnología de conexión push-in
- Cómoda posibilidad de prueba y rotulación de los puntos de embornaje
- Múltiples tipos de montaje en distintos sistemas de soporte

i Su código web : #0161

**Bornes híbridos
PTU ...**



- Conexión mixta PT con tecnología de conexión por tornillo en un lateral
- Conexión push-in rápida y fácil para el cableado interno del armario de control
- Conexión por tornillo universal para el cableado externo del usuario final
- Posibilidad de puentado doble universal compatible con todos los bornes estándar
- Conexión TWIN interna para una distribución de potencial compacta

i Su código web : #0068

**Bornes de paso y de varios conductores en ejecución para sobremesa
PTS ..., PTS ...-TWIN**



- La construcción acodada permite radios de flexión minimizados para una mejor guía de los conductores
- Predestinados para el uso en marcos de cableado en lugar del cableado en canales usuales
- Construcción compacta a partir de un ancho de división de 3,5 mm
- Bornes de dos, tres y cuatro conductores en un contorno alineados

i Su código web : #0072

**Bornes para fusible
PT ...-HESI**



- Los cartuchos de fusible se cambian con facilidad, puesto que es muy fácil acceder a los mismos
- Fácil distribución de potencial gracias a fosos funcionales continuos
- Comprobación confortable de los fusibles a través de la toma de pruebas en ambos lados
- Rápida identificación de fusibles defectuosos gracias al indicador de estado LED
- Variantes para el uso en la zona Ex del tipo de protección Ex-nA

i Su código web : #1393

Bornes para carril CLIPLINE complete

Bornes de conexión push-in PT

Bornes de instalación PTI ...



- Bornes de distribución de instalación compactos para aplicaciones monofásicas y trifásicas
- Fosos funcionales dobles para una rápida distribución de potencial por piso
- Separación del conductor neutro rápida y segura con función de encaje en las posiciones finales
- Montaje y desmontaje flexibles en combinación sin costosa eliminación de la barra colectora
- Rotulación de gran superficie y posibilidad de prueba de cada punto de embornaje

i Su código web : #0073

Minibornes MPT ...



- Borne para carril en miniatura para sistemas de carril de 15 mm
- Construcción extremadamente compacta para el uso en cajas de distribución pequeñas
- Posibilidad de prueba para cada circuito de intensidad
- Posibilidad de puentado con el sistema de puente enchufable patentado FBS ...
- Bornes de tierra de igual contorno
- Variante enchufable con conexión enchufable unilateral COMBI, p. ej. para el cableado rápido de cables preconfeccionados
- Contacto de potencia hasta 24 A

i Su código web : #0074

Bornes de conexión del motor

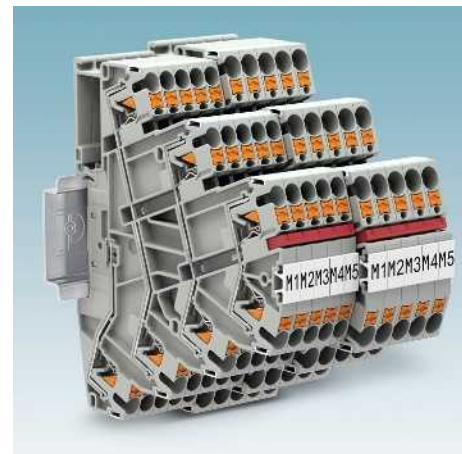

- Bornes de cuatro pisos compactos para el cableado de receptores de corriente trifásica
- Tres fases y conexión de conductor de protección en un borne
- Posibilidad de puentado por piso para la distribución de potencial o aplicaciones estrella-triángulo
- Posibilidad de prueba por piso
- Rotulación de gran superficie de cada punto de embornaje
- Contacto de potencia hasta 32 A

i Su código web : #0159

Bornes colectores de potencial híbridos con conexión push-in y conexión por tornillo PTU ...



- Recogida o distribución sencilla de potencial
- Construcción compacta, ahorra espacio
- Punteable con puentes enchufables estándar
- Fácil comprobación mediante toma de pruebas estándar de 2,3 mm
- Posibilidades de rotulación de gran superficie

i Su código web : **#1394**

Bornes de potencia Power Turn PTPOWER



- Borne de resorte de potencia con conexión Power Turn patentada
- Cableado sencillo y ligero de secciones de conductor hasta 150 mm²
- Inserción directa alternativa del conductor p. ej. en posiciones de montaje estrechas
- Distribución de potencial sencilla mediante puentes de inserción de bloqueo fijo
- Los bornes de derivación encajables en ambos lados permiten la toma de tensión de hasta 4 x 16 mm² por borne
- Instalación en carril de 35 mm o como solución de brida para montaje directo

i Su código web : **#0158**

Bloques de distribución PTFIX ...



- Hasta un 80 por ciento de ahorro de tiempo gracias a bloques listos para montar sin puentado manual
- Uso flexible mediante montaje sobre carril, montaje directo o adhesión
- Hasta un 50 por ciento de ahorro de espacio sobre el carril mediante montaje transversal
- Se pueden alinear y puentear con puentes enchufables estándar
- Cableado claro gracias a las once variantes cromáticas
- Posibilidad de comprobación para todas las puntas de prueba usuales

i Su código web : **#1395**

Bornes para carril CLIPLINE complete

Bornes de conexión push-in PT 1,5 mm²

Datos técnicos generales para bornes de conexión push-in PT 1,5 mm²

Datos de dimensionamiento		IEC 60947-7-1 / IEC 60947-7-2			
Sección de dimensionamiento	[mm ²]	1,5			
Margen de secciones	AWG	26-14			
Capacidad de conexión		Rígido	Flexible	Puntera sin/con collar aislante	
1 conductor	[mm ²]	0,14-1,5	0,14-1,5	0,14-1,5	0,14-1
2 conductores flexibles con puntera TWIN	[mm ²]	-	-	-	-
Sección de conexión directamente enchufable	[mm ²]	0,25-1,5	-	0,34-1,5	0,34-1
Datos generales					
Longitud a desaislar	[mm]	8-10			
Aislamiento		PA			
Clase de combustibilidad según UL 94		V0			

Nota: los datos complementarios o distintos se documentan en el artículo.

Observaciones:



Junto al artículo encontrará la conexión eléctrica interior como diagrama eléctrico. Los puntos de conexión libres para puenteados se representan con un punto negro.

Los datos técnicos indicados y las homologaciones se refieren al primer artículo por columna. Puede consultar las indicaciones para los siguientes artículos en phoenixcontact.net/products

Para los datos completos sobre UL y CSA Use groups, File-No. y enlaces de Internet consulte phoenixcontact.net/products

¹⁾ La corriente de puente se documenta en el artículo correspondiente. Para otros colores véase la página 396.

Accesorios de sistema para bornes de conexión push-in PT 1,5 mm²

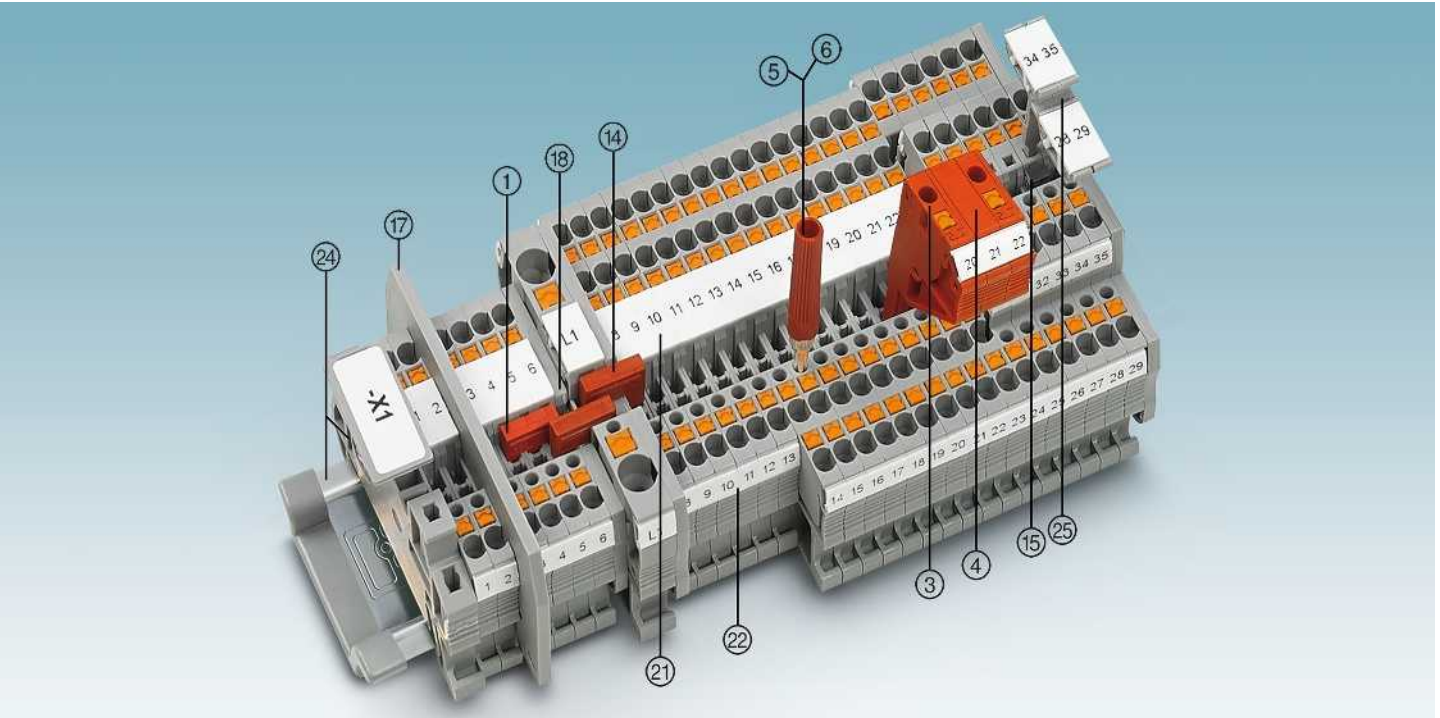

Descripción	Nº de polos	Color	Tipo	Código	Emb.	Tipo	Código	Emb.
① Puente enchufable ¹⁾	2	rojo	FBS 2-3,5	3213014	50			
	3	rojo	FBS 3-3,5	3213027	50			
	4	rojo	FBS 4-3,5	3213030	50			
	5	rojo	FBS 5-3,5	3213043	50			
	10	rojo	FBS 10-3,5	3213056	50			
	20	rojo	FBS 20-3,5	3213069	50			
③ Clavija de prueba alineable		rojo	PS-3,5	3031010	10			
④ Tabique distanciador		rojo	DP PS-3,5	3031011	10			
⑤ Clavija de prueba, parte metálica		plata	MPS-MT	0201744	10			
⑥ Manguito aislante, para parte metálica MPS		rojo	MPS-IH RD	0201676	10			
Destornillador			SZF 0-0,4X2,5	1204504	10			
⑭ Puente reductor	RB ... véase la página 402.							
⑮ Puente de potencial vertical	FBS 1,5/S-PV ... véase la página 398.							
⑰ Placas separadoras/Segmentos de tapa	ATP-... / DS-... véase phoenixcontact.net/products							
⑱ Tapa	Documentado en el artículo							
⑲ Rotulación de la ranura central	UCT-TM 3,5 o ZB 3,5. Véase también el catálogo 3, tablas de selección a partir de la página 68.							
⑲ Rotulación de la ranura central y lateral	UCT-TMF 3,5 o ZBF 3,5. Véase también el catálogo 3, tablas de selección a partir de la página 68.							
⑳ Carriles y soportes finales	Véase el catálogo 3							
㉑ Soporte para señalización	Para STP ... véase la página 412.							
Para los accesorios completos véase phoenixcontact.net/products	Nota: los accesorios complementarios o distintos se documentan en el artículo.							

Bornes de paso, de varios conductores y de varios pisos así como bornes de tierra

Observaciones:
 1) Para más accesorios y datos técnicos véase la página 36.
 Con un cable de 1 mm² con puntera y collar aislante se recomienda el uso de la puntera AI-S 1-8 TQ código 1200293.
 Para las indicaciones de instalación y el empleo de accesorios para aplicaciones Ex véase la página 644.

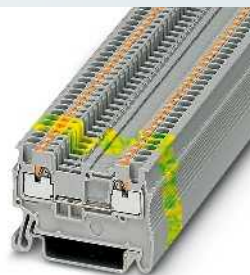
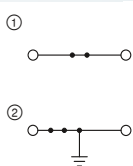

17,5 A, borne de paso



Ex: EAC Ex ENEC
 SEV13ATEX0159U / IECEx SEV13.0005U

Datos técnicos¹⁾

Anchura	Longitud	Altura		
3,5	45	32 (NS 35/7,5)		
I _{máx.} [A]	U _{máx.} [V]	máx. Ø [mm ²]	AWG (UL)	
17,5	500	0,14-1,5	26-14	
17,5				
IEC	UL / CUL	CSA	Ex	
500	600	600	352	
17,5 / 1,5	15 / -	15 / -	15 / 1,5	

Datos de pedido

Tipo	Código	Emb.
PT 1,5/S	① 3208100	50
PT 1,5/S BU	① 3208126	50
PT 1,5/S-PE	② 3208139	50

Accesorios¹⁾

D-PT 1,5/S	Código	Emb.
D-PT 1,5/S	3208142	50

Dimensiones	[mm]
3,5	45

Datos eléctricos máximos	[A]
Corriente de puente máxima	17,5

Datos de dimensionamiento	[V]
Tensión de dimensionamiento	500

Corriente nominal / sección	[A] / [mm ²]
17,5 / 1,5	15 / -

Descripción	Color
Borne	gris
Borne de tierra	amarillo-verde

Tapa, ancho de 2,2 mm	gris
Tapa, ancho de 2,2 mm	gris

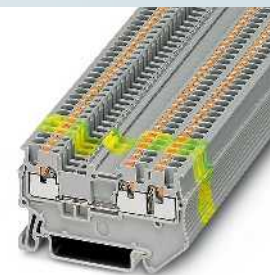
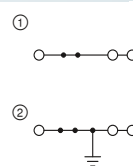

17,5 A, borne de paso, 3 conexiones



Ex: EAC Ex ENEC
 SEV13ATEX0159U / IECEx SEV13.0005U

Datos técnicos¹⁾

Anchura	Longitud	Altura		
3,5	54	32 (NS 35/7,5)		
I _{máx.} [A]	U _{máx.} [V]	máx. Ø [mm ²]	AWG (UL)	
17,5	500	0,14-1,5	26-14	
17,5				
IEC	UL / CUL	CSA	Ex	
500	600	600	352	
17,5 / 1,5	15 / -	15 / -	15 / 1,5	

Datos de pedido

Tipo	Código	Emb.
PT 1,5/S-TWIN	① 3208155	50
PT 1,5/S-TWIN BU	① 3208168	50
PT 1,5/S-TWIN-PE	② 3208171	50

Accesorios¹⁾

D-PT 1,5/S-TWIN	Código	Emb.
D-PT 1,5/S-TWIN	3208184	50

Bornes de paso, de varios conductores y de varios pisos así como bornes de tierra

Observaciones:
 1) Para más accesorios y datos técnicos véase la página 36.
 Con un cable de 1 mm² con puntera y collar aislante se recomienda el uso de la puntera AI-S 1-8 TQ código 1200293.
 Para las indicaciones de instalación y el empleo de accesorios para aplicaciones Ex véase la página 644.

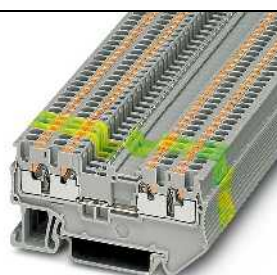
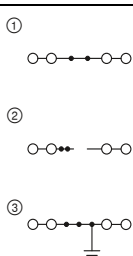

17,5 A, borne de paso, 4 conexiones



Ex: EAC Ex ENEC
 SEV13ATEX0159U / IECEx SEV13.0005U

Datos técnicos¹⁾

Anchura	Longitud	Altura		
3,5	63,2	32 (NS 35/7,5)		
I _{máx.} [A]	U _{máx.} [V]	máx. Ø [mm ²]	AWG (UL)	
17,5	500	0,14-1,5	26-14	
17,5				
IEC	UL / CUL	CSA	Ex	
500	600	600	352	
17,5 / 1,5	15 / -	15 / -	15 / 1,5	

Datos de pedido

Tipo	Código	Emb.
PT 1,5/S-QUATTRO	① 3208197	50
PT 1,5/S-QUATTRO BU	① 3208208	50
PT 1,5/S-QUATTRO-U	② 3208359	50
PT 1,5/S-QUATTRO-PE	③ 3208333	50

Accesorios¹⁾

D-PT 1,5/S-QUATTRO	Código	Emb.
D-PT 1,5/S-QUATTRO	3208375	50

Dimensiones	[mm]
3,5	63,2

Datos eléctricos máximos	[A]
Corriente de puente máxima	17,5

Datos de dimensionamiento	[V]
Tensión de dimensionamiento	500

Corriente nominal / sección	[A] / [mm ²]
17,5 / 1,5	15 / -

Descripción	Color
Borne	gris
Borne de tierra	amarillo-verde

Tapa, ancho de 2,2 mm	gris
Tapa, ancho de 2,2 mm	gris

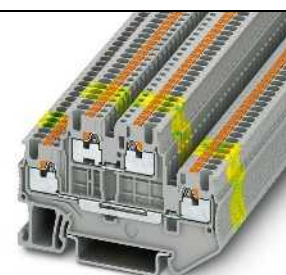
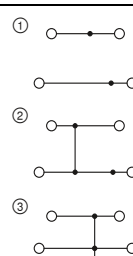

16 A, borne de doble piso, 4 conexiones



Ex: EAC Ex ENEC
 SEV13ATEX0159U / IECEx SEV13.0005U

Datos técnicos¹⁾

Anchura	Longitud	Altura		
3,5	65,4	42,6 (NS 35/7,5)		
I _{máx.} [A]	U _{máx.} [V]	máx. Ø [mm ²]	AWG (UL)	
16	500	0,14-1,5	26-14	
16				
IEC	UL / CUL	CSA	Ex	
500	600	600	352	
16 / 1,5	15 / -	15 / -	14,5 / 1,5	

Datos de pedido

Tipo	Código	Emb.
PTTB 1,5/S	① 3208511	50
PTTB 1,5/S BU	① 3208524	50
PTTB 1,5/S-PV	② 3208540	50
PTTB 1,5/S-PE	③ 3208537	50

Accesorios¹⁾

D-PTTB 1,5/S	Código	Emb.
D-PTTB 1,5/S	3208579	50

Bornes para carril CLIPLINE complete

Bornes de conexión push-in PT 1,5 mm²

Bornes de varios pisos

Observaciones:

1) Para más accesorios y datos técnicos véase la página 36.

Con un cable de 1 mm² con puntera y collar aislante se recomienda el uso de la puntera AI-S 1-8 TQ código [1200293](#).

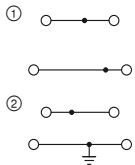

16 A, borne de doble piso, 4 conexiones

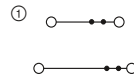

16 A, borne de doble piso, 4 conexiones, para cableado de bus KNX



Datos técnicos ¹⁾				
Anchura	Longitud	Altura		
3,5	65,4	42,6 (NS 35/7,5)		
I _{máx.} [A]	U _{máx.} [V]	máx. Ø [mm ²]	AWG (UL)	
16	500	0,14-1,5	26-14	
Corriente de puente máxima	[A]			
16				
IEC	UL / CUL	CSA	Ex	
500	600	600	-	
Corriente nominal / sección	[A] / [mm ²]			
16 / 1,5	15 / -	15 / -	- / -	

Datos de pedido			
Tipo	Código	Emb.	
PTTB 1,5/S-L/N	① 3208544	50	
PTTB 1,5/S-PE/L	② 3208553	50	
PTTB 1,5/S-PE/N	② 3208566	50	

Accesorios ¹⁾		
D-PTTB 1,5/S	3208579	50

Datos técnicos ¹⁾				
Anchura	Longitud	Altura		
3,5	78,8	48,2 (NS 35/7,5)		
I _{máx.} [A]	U _{máx.} [V]	máx. Ø [mm ²]	AWG (UL)	
16	500	0,14-1,5	-	
Corriente de puente máxima	[A]			
16				
IEC	UL / CUL	CSA	Ex	
500	-	-	-	
Corriente nominal / sección	[A] / [mm ²]			
16 / 1,5	- / -	- / -	- / -	

Datos de pedido			
Tipo	Código	Emb.	
PTTBS 1,5/S-KNX	① 3214663	50	
PTTBS 1,5/S WH/U-BK/O-RD	① 3214662	50	
PTTBS 1,5/S WH/U-YE/O-WH	① 3214661	50	

Accesorios ¹⁾		
D-PTTBS 1,5/S-KNX	3214664	10

Bornes de varios pisos

Observaciones:

1) Para más accesorios y datos técnicos véase la página 36.

Con un cable de 1 mm² con puntera y collar aislante se recomienda el uso de la puntera AI-S 1-8 TQ código [1200293](#).

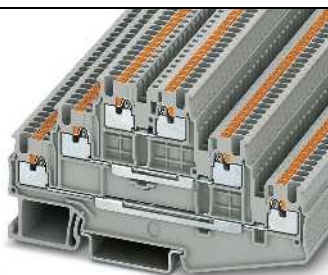
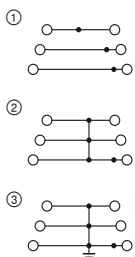

15 A, borne de varios pisos, 6 conexiones

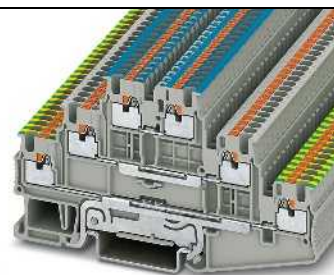
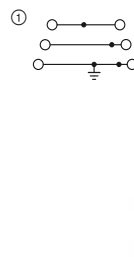

15 A, borne de varios pisos con pie PE



Datos técnicos ¹⁾				
Anchura	Longitud	Altura		
3,5	97,2	53,2 (NS 35/7,5)		
I _{máx.} [A]	U _{máx.} [V]	máx. Ø [mm ²]	AWG (UL)	
15	500	0,14-1,5	26-14	
Corriente de puente máxima	[A]			
15				
IEC	UL / CUL	CSA	Ex	
500	600	600	-	
Corriente nominal / sección	[A] / [mm ²]			
15 / 1,5	15 / -	15 / -	- / -	

Datos de pedido			
Tipo	Código	Emb.	
PT 1,5/S-3L	① 3213713	50	
PT 1,5/S-3L BU	① 3213726	50	
PT 1,5/S-3PV	② 3213742	50	
PT 1,5/S-3PE	③ 3213739	50	

Accesorios ¹⁾		
D-PT 1,5/S-3L	3113771	50



Datos técnicos ¹⁾				
Anchura	Longitud	Altura		
3,5	97,2	53,2 (NS 35/7,5)		
I _{máx.} [A]	U _{máx.} [V]	máx. Ø [mm ²]	AWG (UL)	
15	500	0,14-1,5	26-14	
Corriente de puente máxima	[A]			
15				
IEC	UL / CUL	CSA	Ex	
500	600	600	-	
Corriente nominal / sección	[A] / [mm ²]			
15 / 1,5	15 / -	15 / -	- / -	

Datos de pedido			
Tipo	Código	Emb.	
PT 1,5/S-PE/L/N	① 3213755	50	
PT 1,5/S-PE/L/L	① 3213768	50	

Accesorios ¹⁾		
D-PT 1,5/S-3L	3113771	50

Bornes para detectores/actuadores

Observaciones:

1) Para más accesorios y datos técnicos véase la página 36.

Con un cable de 1 mm² con puntera y collar aislante se recomienda el uso de la puntera AI-S 1-8 TQ código [1200293](#).

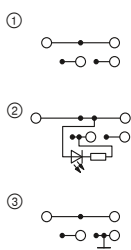

13,5 A, borne de tres conductores para detectores



Datos técnicos¹⁾

Anchura	Longitud	Altura		
3,5	74,4	41,5 (NS 35/7,5)		
I _{máx.} [A]	U _{máx.} [V]	máx. Ø [mm ²]	AWG (UL)	
13,5	250	0,14-1,5	26-14	
17,5				
IEC	UL / CUL	CSA	Ex	
250	300	300	-	
13,5 / 1,5	15 / -	15 / -	- / -	

Datos de pedido

Tipo	Código	Emb.
PTIO 1,5/S/3	3244410	50
PTIO 1,5/S/3-LED 24 RD	3244423	50
PTIO 1,5/S/3-LED 24 GN	3244436	50
PTIO 1,5/S/3-PE	3244449	50

Accesorios¹⁾

Tipo	Código	Emb.
D-PTIO 1,5/S/3	3244575	50

Dimensiones	[mm]
Corriente de puente máxima	[A]
Datos de dimensionamiento	
Tensión de dimensionamiento	[V]
Corriente nominal / sección	[A] / [mm ²]

Descripción	Color
Borne	gris
LED rojo, 15-30 V DC, 0,31-0,95 mA, LED entre el piso superior y central	gris
LED verde, 15-30 V DC, 0,31-0,95 mA, LED entre el piso superior y central	gris
Borne, con conexión PE	gris
Tapa, ancho de 2,2 mm	gris

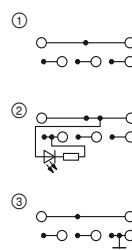

13,5 A, borne de cuatro conductores para actuadores



Datos técnicos¹⁾

Anchura	Longitud	Altura		
3,5	90,8	41,5 (NS 35/7,5)		
I _{máx.} [A]	U _{máx.} [V]	máx. Ø [mm ²]	AWG (UL)	
13,5	250	0,14-1,5	26-14	
17,5				
IEC	UL / CUL	CSA	Ex	
250	300	300	-	
13,5 / 1,5	15 / -	15 / -	- / -	

Datos de pedido

Tipo	Código	Emb.
PTIO 1,5/S/4	3244452	50
PTIO 1,5/S/4-LED 24 RD	3244517	50
PTIO 1,5/S/4-LED 24 GN	3244520	50
PTIO 1,5/S/4-PE	3244465	50

Accesorios¹⁾

Tipo	Código	Emb.
D-PTIO 1,5/S/4	3244588	50

Bornes de alimentación

Observaciones:

1) Para más accesorios y datos técnicos véase la página 36.

2) En caso de alimentación central.

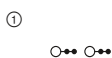

2,5 (4) mm², 20 A, módulo de alimentación



Datos técnicos¹⁾

Anchura	Longitud	Altura		
7	74,4	41,5 (NS 35/7,5)		
I _{máx.} [A]	U _{máx.} [V]	máx. Ø [mm ²]	AWG (UL)	
20 ²⁾	250	0,2-4	24-12	
17,5				
IEC	UL / CUL	CSA	Ex	
250	300	300	-	
20 / 2,5	16 / -	16 / -	- / -	
Sección de dimensionamiento	Puntera			
2,5	sin/con collar aislante			
24-12	-	-	-	
Capacidad de conexión	Rigido	Flexible	Puntera sin/con collar aislante	
1 conductor	0,2-4	0,2-2,5	0,2-2,5	0,2-2,5
2 conductores flexibles con puntera TWIN	-	-	-	0,5
Sección de conexión directamente enchufable	0,34-4	-	0,34-2,5	0,34-2,5

Datos de pedido

Tipo	Código	Emb.
PTIO-IN 2,5/3 OG	3244559	50
D-PTIO 1,5/S/3	3244575	50

Descripción	Color
Borne de alimentación	naranja
Módulo de alimentación, con conexión a tierra (PE)	naranja
Tapa, ancho de 2,2 mm	gris

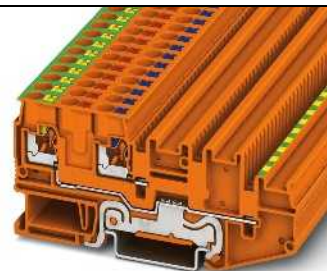
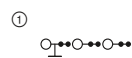

2,5 (4) mm², 20 A, módulo de alimentación con conexión PE



Datos técnicos¹⁾

Anchura	Longitud	Altura		
7	90,8	41,5 (NS 35/7,5)		
I _{máx.} [A]	U _{máx.} [V]	máx. Ø [mm ²]	AWG (UL)	
20 ²⁾	250	0,2-4	24-12	
17,5				
IEC	UL / CUL	CSA	Ex	
250	-	300	-	
20 / 2,5	- / -	16 / -	- / -	
Sección de dimensionamiento	Puntera			
2,5	sin/con collar aislante			
24-12	-	-	-	
Capacidad de conexión	Rigido	Flexible	Puntera sin/con collar aislante	
0,2-4	0,2-2,5	0,2-2,5	0,2-2,5	0,2-2,5
-	-	-	-	0,5
0,34-4	-	0,34-2,5	0,34-2,5	

Datos de pedido

Tipo	Código	Emb.
PTIO-IN 2,5/4-PE OG	3244481	50
D-PTIO 1,5/S/4	3244588	50

Bornes para carril CLIPLINE complete

Bornes de conexión push-in PT 1,5 mm²

Bornes interrumpibles por cuchilla

Observaciones:

¹⁾ Para más accesorios y datos técnicos véase la página 36.

La corriente nominal para los bornes PT ...MTD.. es de 17,5 A.

Con un cable de 1 mm² con puntera y collar aislante se recomienda el uso de la puntera AI-S 1-8 TQ código [1200293](#).

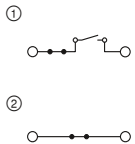

10 A, borne interrumpible por cuchilla



Datos técnicos ¹⁾				
Dimensiones	Anchura	Longitud	Altura	
[mm]	3,5	58,9	32 (NS 35/7,5)	
Datos eléctricos máximos	I _{máx.} [A]	U _{máx.} [V]	máx. Ø [mm ²]	AWG (UL)
	10	400	0,14-1,5	26-16
Corriente de puente máxima	10			
Datos de dimensionamiento	IEC	UL / CUL	CSA	Ex
Tensión de dimensionamiento	400	300	300	-
Corriente nominal / sección	10 / 1,5	10 / -	10 / -	- / -

Datos de pedido			
Tipo	Código	Emb.	
PT 1,5/S-MT	① 3210301	50	
PT 1,5/S-MT BU	① 3210302	50	
PT 1,5/S-MTD	② 3210308	50	
PT 1,5/S-MTD BU	② 3210309	50	

Accesorios ¹⁾			
Tipo	Código	Emb.	
D-PT 1,5/S-MT-0,8	3210303	50	
D-PT 1,5/S-MT-0,8 OG	3210304	50	

Descripción	Color
Borne interrumpible por cuchilla	gris azul
Borne de paso, de igual contorno	gris azul
Tapa, ancho 0,8 mm	gris naranja

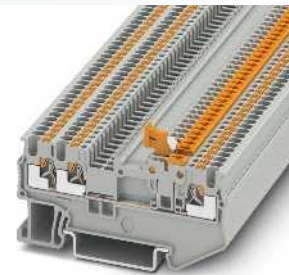
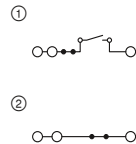

10 A, borne interrumpible por cuchilla, 3 conexiones



Datos técnicos ¹⁾				
Dimensiones	Anchura	Longitud	Altura	
[mm]	3,5	67,8	32 (NS 35/7,5)	
Datos eléctricos máximos	I _{máx.} [A]	U _{máx.} [V]	máx. Ø [mm ²]	AWG (UL)
	10	400	0,14-1,5	26-16
Corriente de puente máxima	10			
Datos de dimensionamiento	IEC	UL / CUL	CSA	Ex
Tensión de dimensionamiento	400	300	300	-
Corriente nominal / sección	10 / 1,5	10 / -	10 / -	- / -

Datos de pedido			
Tipo	Código	Emb.	
PT 1,5/S-TWIN-MT	① 3210311	50	
PT 1,5/S-TWIN-MT BU	① 3210312	50	
PT 1,5/S-TWIN-MTD	② 3210317	50	
PT 1,5/S-TWIN-MTD BU	② 3210319	50	

Accesorios ¹⁾			
Tipo	Código	Emb.	
D-PT 1,5/S-TWIN-MT-0,8	3210313	50	
D-PT 1,5/S-TWIN-MT-0,8 OG	3210314	50	

Bornes interrumpibles por cuchilla

Observaciones:

¹⁾ Para más accesorios y datos técnicos véase la página 36.

Con un cable de 1 mm² con puntera y collar aislante se recomienda el uso de la puntera AI-S 1-8 TQ código [1200293](#).

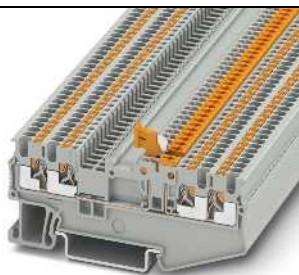
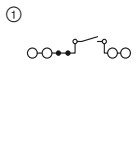

10 A, borne interrumpible por cuchilla, 4 conexiones



Datos técnicos ¹⁾				
Dimensiones	Anchura	Longitud	Altura	
[mm]	3,5	76,9	32 (NS 35/7,5)	
Datos eléctricos máximos	I _{máx.} [A]	U _{máx.} [V]	máx. Ø [mm ²]	AWG (UL)
	10	400	0,14-1,5	26-16
Corriente de puente máxima	10			
Datos de dimensionamiento	IEC	UL / CUL	CSA	Ex
Tensión de dimensionamiento	400	300	300	-
Corriente nominal / sección	10 / 1,5	10 / -	10 / -	- / -

Datos de pedido			
Tipo	Código	Emb.	
PT 1,5/S-QUATTRO-MT	① 3210321	50	
PT 1,5/S-QUATTRO-MT BU	① 3210322	50	

Accesorios ¹⁾			
Tipo	Código	Emb.	
D-PT 1,5/S-QUATTRO-MT-0,8	3210333	50	
D-PT 1,5/S-QUATTRO-MT-0,8 OG	3210334	50	

Descripción	Color
Borne interrumpible por cuchilla	gris azul
Borne de paso, de igual contorno	gris azul
Tapa, ancho 0,8 mm	gris naranja

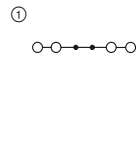

17,5 A, borne de paso, 4 conexiones, de igual contorno



Datos técnicos ¹⁾				
Dimensiones	Anchura	Longitud	Altura	
[mm]	3,5	76,9	32 (NS 35/7,5)	
Datos eléctricos máximos	I _{máx.} [A]	U _{máx.} [V]	máx. Ø [mm ²]	AWG (UL)
	17,5	400	0,14-1,5	26-16
Corriente de puente máxima	17,5			
Datos de dimensionamiento	IEC	UL / CUL	CSA	Ex
Tensión de dimensionamiento	400	300	300	-
Corriente nominal / sección	17,5 / 1,5	10 / -	10 / -	- / -

Datos de pedido			
Tipo	Código	Emb.	
PT 1,5/S-QUATTRO-MTD	① 3210328	50	
PT 1,5/S-QUATTRO-MTD BU	① 3210329	50	

Accesorios ¹⁾			
Tipo	Código	Emb.	
D-PT 1,5/S-QUATTRO-MT-0,8	3210333	50	
D-PT 1,5/S-QUATTRO-MT-0,8 OG	3210334	50	

Bornes interrumpibles por cuchilla

Observaciones:

1) Para más accesorios y datos técnicos véase la página 36.

Con un cable de 1 mm² con puntera y collar aislante se recomienda el uso de la puntera AI-S 1-8 TQ código 1200293.

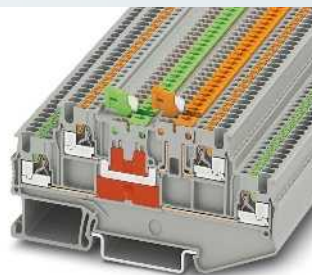
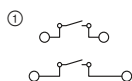

9 A, borne de doble piso con cuchilla seccionadora por piso



Datos técnicos ¹⁾			
Anchura	Longitud	Altura	
3,5	86	42,6 (NS 35/7,5)	
I _{máx.} [A]	U _{máx.} [V]	máx. Ø [mm ²]	AWG (UL)
9	400	0,14-1,5	26-16
IEC	UL / CUL	CSA	Ex
400	300	300	-
Corriente nominal / sección	9 / 1,5	10 / -	10 / - / - / -

Datos de pedido		
Tipo	Código	Emb.
PTT 1,5/S-2MT	3210351	50
PTT 1,5/S-2MT BU	3210352	50

Accesorios ¹⁾		
Tipo	Código	Emb.
D-PTT 1,5/S-2MT-0,8	3210353	50
D-PTT 1,5/S-2MT-0,8 OG	3210354	50

Dimensiones	
	[mm]
Datos eléctricos máximos	
	[mm ²]
Datos de dimensionamiento	
Tensión de dimensionamiento	[V]
Corriente nominal / sección	[A] / [mm ²]

Descripción	Color
Borne interrumpible por cuchilla	gris azul

Tapa, ancho 0,8 mm	Color
	gris naranja

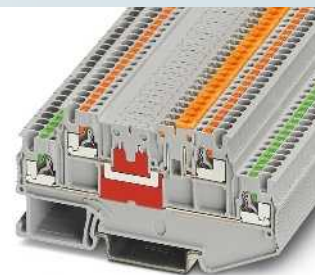
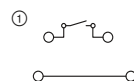

9 A, borne de doble piso con cuchilla seccionadora, posibilidad de separación del piso superior



Datos técnicos ¹⁾			
Anchura	Longitud	Altura	
3,5	86	42,6 (NS 35/7,5)	
I _{máx.} [A]	U _{máx.} [V]	máx. Ø [mm ²]	AWG (UL)
9	400	0,14-1,5	26-16
IEC	UL / CUL	CSA	Ex
400	300	300	-
Corriente nominal / sección	9 / 1,5	10 / -	10 / - / - / -

Datos de pedido		
Tipo	Código	Emb.
PTT 1,5/S-L/MT	3210341	50
PTT 1,5/S-L/MT BU	3210342	50

Accesorios ¹⁾		
Tipo	Código	Emb.
D-PTT 1,5/S-2MT-0,8	3210353	50
D-PTT 1,5/S-2MT-0,8 OG	3210354	50

Borne de doble piso, de igual contorno

Observaciones:

1) Para más accesorios y datos técnicos véase la página 36.

Con un cable de 1 mm² con puntera y collar aislante se recomienda el uso de la puntera AI-S 1-8 TQ código 1200293.

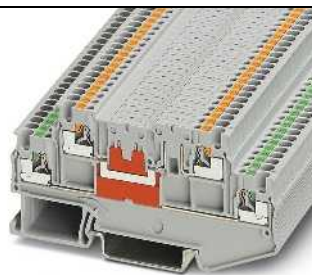
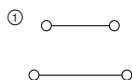

9 A, borne de doble piso, de igual contorno



Datos técnicos ¹⁾			
Anchura	Longitud	Altura	
3,5	86	42,6 (NS 35/7,5)	
I _{máx.} [A]	U _{máx.} [V]	máx. Ø [mm ²]	AWG (UL)
9	400	0,14-1,5	26-16
IEC	UL / CUL	CSA	Ex
400	300	300	-
Corriente nominal / sección	9 / 1,5	10 / -	10 / - / - / -

Datos de pedido		
Tipo	Código	Emb.
PTT 1,5/S-2L	3210356	50
PTT 1,5/S-2L BU	3210357	50

Accesorios ¹⁾		
Tipo	Código	Emb.
D-PTT 1,5/S-2MT-0,8	3210353	50
D-PTT 1,5/S-2MT-0,8 OG	3210354	50

Dimensiones	
	[mm]
Datos eléctricos máximos	
	[mm ²]
Datos de dimensionamiento	
Tensión de dimensionamiento	[V]
Corriente nominal / sección	[A] / [mm ²]

Descripción	Color
Borne	gris azul

Tapa, ancho 0,8 mm	Color
	gris naranja

Bornes para carril CLIPLINE complete

Bornes de conexión push-in PT 1,5 mm²

Bornes de paso, de varios conductores, de varios pisos y de tierra en ejecución para sobremesa

Observaciones:

1) Para más accesorios y datos técnicos véase la página 36.

Con un cable de 1 mm² con puntera y collar aislante se recomienda el uso de la puntera AI-S 1-8 TQ código [1200293](#).

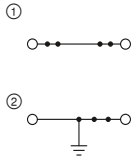

17,5 A, borne de paso



Datos técnicos ¹⁾				
Dimensiones	Anchura	Longitud	Altura	
[mm]	3,5	50,7	38,5 (NS 35/7,5)	
Datos eléctricos máximos	$I_{m\acute{a}x.}$ [A]	$U_{m\acute{a}x.}$ [V]	máx. Ø [mm ²]	AWG (UL)
	17,5	500	0,14-1,5	26-14
Corriente de puente máxima	[A]	-		
Datos de dimensionamiento	IEC	UL / CUL	CSA	Ex
Tensión de dimensionamiento	500	600	600	-
Corriente nominal / sección	17,5 / 1,5	15 / -	15 / -	- / -

Datos de pedido			
Tipo	Código	Emb.	
PTS 1,5/S	① 3214547	50	
PTS 1,5/S BU	① 3214550	50	
PTS 1,5/S-PE	② 3214563	50	

Accesorios ¹⁾		
D-PTS 1,5/S	3214576	50

Descripción	Color
Borne	gris
	azul
Borne de tierra	amarillo-verde
Tapa, ancho de 2,2 mm	gris

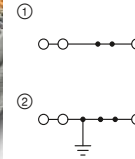

17,5 A, borne de paso, 3 conexiones



Datos técnicos ¹⁾				
Dimensiones	Anchura	Longitud	Altura	
[mm]	3,5	50,7	38,5 (NS 35/7,5)	
Datos eléctricos máximos	$I_{m\acute{a}x.}$ [A]	$U_{m\acute{a}x.}$ [V]	máx. Ø [mm ²]	AWG (UL)
	17,5	500	0,14-1,5	26-14
Corriente de puente máxima	[A]	-		
Datos de dimensionamiento	IEC	UL / CUL	CSA	Ex
Tensión de dimensionamiento	500	600	600	-
Corriente nominal / sección	17,5 / 1,5	15 / -	15 / -	- / -

Datos de pedido			
Tipo	Código	Emb.	
PTS 1,5/S-TWIN	① 3214589	50	
PTS 1,5/S-TWIN BU	① 3214592	50	
PTS 1,5/S-TWIN-PE	② 3214602	50	

Accesorios ¹⁾		
D-PTS 1,5/S	3214576	50

Bornes de paso, de varios conductores, de varios pisos y de tierra en ejecución para sobremesa

Observaciones:

1) Para más accesorios y datos técnicos véase la página 36.

Con un cable de 1 mm² con puntera y collar aislante se recomienda el uso de la puntera AI-S 1-8 TQ código [1200293](#).

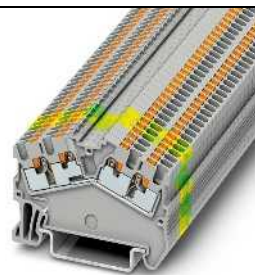
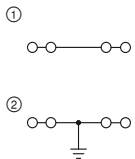

17,5 A, borne de paso, 4 conexiones



Datos técnicos ¹⁾				
Dimensiones	Anchura	Longitud	Altura	
[mm]	3,5	50,7	38,5 (NS 35/7,5)	
Datos eléctricos máximos	$I_{m\acute{a}x.}$ [A]	$U_{m\acute{a}x.}$ [V]	máx. Ø [mm ²]	AWG (UL)
	17,5	500	0,14-1,5	26-14
Corriente de puente máxima	[A]	-		
Datos de dimensionamiento	IEC	UL / CUL	CSA	Ex
Tensión de dimensionamiento	500	600	600	-
Corriente nominal / sección	17,5 / 1,5	15 / -	15 / -	- / -

Datos de pedido			
Tipo	Código	Emb.	
PTS 1,5/S-QUATTRO	① 3214615	50	
PTS 1,5/S-QUATTRO BU	① 3214631	50	
PTS 1,5/S-QUATTRO-PE	② 3214644	50	

Accesorios ¹⁾		
D-PTS 1,5/S	3214576	50

Descripción	Color
Borne	gris
	azul
Con conexión de potencial	gris
Borne de tierra	amarillo-verde
Tapa, ancho de 2,2 mm	gris

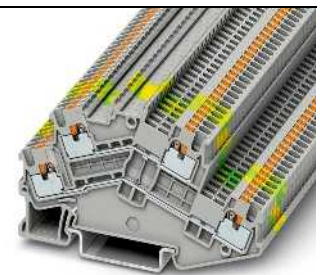

16 A, borne de doble piso



Datos técnicos ¹⁾				
Dimensiones	Anchura	Longitud	Altura	
[mm]	3,5	78,8	48,2 (NS 35/7,5)	
Datos eléctricos máximos	$I_{m\acute{a}x.}$ [A]	$U_{m\acute{a}x.}$ [V]	máx. Ø [mm ²]	AWG (UL)
	16	500	0,14-1,5	26-14
Corriente de puente máxima	[A]	-		
Datos de dimensionamiento	IEC	UL / CUL	CSA	Ex
Tensión de dimensionamiento	500	600	600	-
Corriente nominal / sección	16 / 1,5	15 / -	15 / -	- / -

Datos de pedido			
Tipo	Código	Emb.	
PTTBS 1,5/S	① 3214657	50	
PTTBS 1,5/S BU	① 3214660	50	
PTTBS 1,5/S-PV	② 3214686	50	
PTTBS 1,5/S-PE	③ 3214673	50	

Accesorios ¹⁾		
D-PTTBS 1,5/S	3214699	50

Minibornes de paso y de tierra

Observaciones:
 1) Para más accesorios y datos técnicos véase la página 36.
 Con un cable de 1 mm² con puntera y collar aislante se recomienda el uso de la puntera AI-S 1-8 TQ código [1200293](#).
 Para otros colores para MPT 1,5/S y MP 1,5 véase phoenixcontact.net/products
 Para las indicaciones de instalación y el empleo de accesorios para aplicaciones Ex véase la página 644.

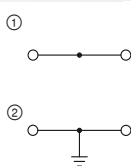

17,5 A, miniborne de paso

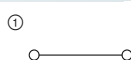

17,5 A, borne individual



Ex: SEV14ATEX0140U / IECEx SEV14.0010U

Datos técnicos¹⁾

Anchura	Longitud	Altura		
3,5	33,55	28,1 (NS 15)		
I _{máx.} [A]	U _{máx.} [V]	máx. Ø [mm ²]	AWG (UL)	
17,5	500	0,14-1,5	26-14	
17,5				
IEC	UL / CUL	CSA	Ex	
500	600	600	352	
17,5 / 1,5	15 / -	15 / -	14,5 / 1,5	
26-14	-	-	-	
Rígido	Flexible	Puntera sin/con collar aislante		
0,14-1,5	0,14-1,5	0,14-1,5	0,14-1	
0,25-1,5	-	0,34-1,5	0,34-1	

Datos de pedido

Tipo	Código	Emb.
MPT 1,5/S ①	3248100	50
MPT 1,5/S-PE ②	3248110	50

Accesorios¹⁾

D-MPT 1,5/S	3248120	50
-------------	---------	----

Dimensiones		[mm]
Datos eléctricos máximos		
Corriente de puente máxima	[A]	17,5
Datos de dimensionamiento		
Tensión de dimensionamiento	[V]	500
Corriente nominal / sección	[A] / [mm ²]	17,5 / 1,5
Margen de secciones	AWG	26-14
Capacidad de conexión		
1 conductor	[mm ²]	0,14-1,5
Sección de conexión directamente enchufable	[mm ²]	0,25-1,5
Descripción		
Borne	Color	gris
Borne de tierra	Color	amarillo-verde
Tapa, ancho de 2,2 mm		
gris		



Datos técnicos¹⁾

Anchura	Longitud	Altura		
4,2	21	27,2 (NS 15)		
I _{máx.} [A]	U _{máx.} [V]	máx. Ø [mm ²]	AWG (UL)	
17,5	500	0,14-1,5	26-14	
-				
IEC	UL / CUL	CSA	Ex	
500	300	300	-	
17,5	15 / -	15 / -	- / -	
26-16	-	-	-	
Rígido	Flexible	Puntera sin/con collar aislante		
0,14-1,5	0,14-1,5	0,25-1,5	0,25-1,5	
0,34-1,5	-	0,5-1,5	0,5-1,5	

Datos de pedido

Tipo	Código	Emb.
MP 1,5 ①	3248150	50

Accesorios¹⁾

--	--	--

Microbloques de distribución

Observaciones:
 1) Para más accesorios y datos técnicos véase la página 36.
 Con un cable de 1 mm² con puntera y collar aislante se recomienda el uso de la puntera AI-S 1-8 TQ código [1200293](#).

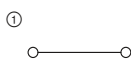

17,5 A, bloque de microdistribuidores, 2 conexiones

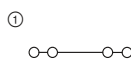

17,5 A, bloque de microdistribuidores, varias conexiones



Datos técnicos¹⁾

Anchura	Longitud	Altura		
4,2	20	17,5		
I _{máx.} [A]	U _{máx.} [V]	máx. Ø [mm ²]	AWG (UL)	
17,5	450	0,14-1,5	26-14	
17,5				
IEC	UL / CUL	CSA	Ex	
450	300	300	-	
17,5	15 / -	15 / -	- / -	
26-16	-	-	-	
Rígido	Flexible	Puntera sin/con collar aislante		
0,14-1,5	0,14-1,5	0,25-1,5	0,25-1	
0,34-1,5	-	0,5-1,5	0,5-1	

Datos de pedido

Tipo	Código	Emb.
MPI 1,5 ①	3248490	20

Dimensiones		[mm]
Datos eléctricos máximos		
Corriente nominal / sección	[A] / [mm ²]	17,5 / 1,5
Margen de secciones	AWG	26-16
Capacidad de conexión		
1 conductor	[mm ²]	0,14-1,5
Sección de conexión directamente enchufable	[mm ²]	0,34-1,5
Descripción		
Borne	Color	gris
Distribuidor de potencial, 4 conexiones	Color	gris
6 conexiones, ancho 12,6 mm	Color	gris
8 conexiones, ancho 16,8 mm	Color	gris



Datos técnicos¹⁾

Anchura	Longitud	Altura		
8,4	20	17,5		
I _{máx.} [A]	U _{máx.} [V]	máx. Ø [mm ²]	AWG (UL)	
17,5	450	0,14-1,5	26-14	
17,5				
IEC	UL / CUL	CSA	Ex	
450	300	300	-	
17,5	15 / -	15 / -	- / -	
26-16	-	-	-	
Rígido	Flexible	Puntera sin/con collar aislante		
0,14-1,5	0,14-1,5	0,25-1,5	0,25-1	
0,34-1,5	-	0,5-1,5	0,5-1	

Datos de pedido

Tipo	Código	Emb.
MPI 4X1,5 ①	3248491	20
MPI 6X1,5 ②	3248492	20
MPI 8X1,5 ③	3248493	20

Bornes para carril CLIPLINE complete

Bornes de conexión push-in PT 1,5 mm²

Conectores de clasificación, cuatro pisos



- Máxima densidad de señales y hasta un 20 % menos de espacio necesario mediante una construcción compacta
- Cablear fácilmente y sin herramientas mediante la conexión push-in
- Asignación en color de libre configuración de conductores y puntos de embornaje para una instalación intuitiva y segura
- Mediante la conexión doble pueden conectarse cuatro conductores hasta 2,5 mm² a un potencial
- Comprobar cómodamente mediante tomas de prueba de 2,3 mm de libre acceso centradas entre los puntos de conexión
- Rotulación de gran superficie, sin divisiones para la identificación de matrices
- Distribución de potencial sencilla con puentes enchufables y alimentación de 6 mm²
- Conector de clasificación azul para el uso en circuitos de seguridad Ex i < 60 V
- Peines de canales de cableado encajables opcionalmente
- Las variantes FTRV están disponibles sin compresor de accionamiento

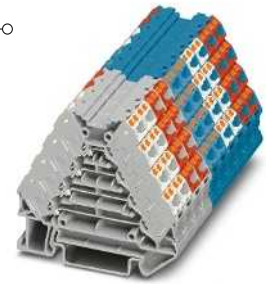
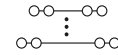
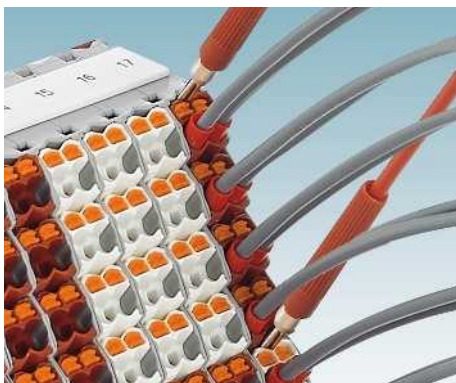

10 A, conector de clasificación, 16 conexiones



Dimensiones	
	[mm]
Datos eléctricos máximos	
Datos de dimensionamiento	
Tensión de dimensionamiento	[V]
Corriente nominal / sección	[A] / [mm ²]
Margen de secciones	AWG
Capacidad de conexión	
1 conductor	[mm ²]
Sección de conexión directamente enchufable	[mm ²]

Datos técnicos				
Anchura	Longitud	Altura NS 35/7,5		
8,3	64	55,5		
I _{máx.} [A]	U _{máx.} [V]	máx. Ø [mm ²]	AWG (UL)	
10	250	0,14-2,5	26-14	
IEC 60947-7-1				
IEC	UL / CUL	CSA	IEC/EN 60079-7	
250	300	300	-	
10 / 1,5	10	10 / -	-	
26-14	26-14	26-14	-	
Capacidad de conexión		Rígido	Flexible	Puntera
				sin / con manguito de plástico
1 conductor	[mm ²]	0,14-2,5	0,14-1,5	0,14-1,5
Sección de conexión directamente enchufable	[mm ²]	0,34-2,5	-	0,34-1,5

Descripción	Color
Conector de clasificación, cámaras blancas	gris
Cámaras: rojo	gris
Cámaras: azul	azul
Cámaras: blanco	azul
Cámaras: rojo	azul
Conector de clasificación, sin compresor de accionamiento, cámaras blancas	gris
Cámaras: rojo	gris
Cámaras: azul	azul
Cámaras: blanco	azul
Cámaras: rojo	azul

Datos de pedido		
Tipo	Código	Emb.
PTRV 4 /WH	3270115	10
PTRV 4 /RD	3270121	10
PTRV 4 BU/BU	3270118	10
PTRV 4 BU/WH	3270119	10
PTRV 4 BU/RD	3270120	10
FTRV 4 /WH	3270169	10
FTRV 4 /RD	3270175	10
FTRV 4 BU/BU	3270172	10
FTRV 4 BU/WH	3270173	10
FTRV 4 BU/RD	3270174	10

Placa distanciadora, ancho: 8,3 mm	gris
Peine de canales de cableado, encajable	gris
Tira Zack, plana, para la rotulación de la placa distanciadora DP-PTRV ..., sin imprimir	blanco
Impresión longitudinal, números 1-8	blanco
Impresión longitudinal, letras A-H	blanco
Impresión transversal, números 1-8	blanco
Impresión transversal, letras A-H	blanco
Rotulado según las indicaciones del cliente	blanco
Tira Zack, para la rotulación del borne PTRV, sin imprimir	blanco
Impresión longitudinal con los números sucesivos, p. ej. 1-10, 11-20	blanco
Impresión transversal, con los números sucesivos, p. ej. 1-10, 11-20	blanco

Accesorios		
DP-PTRV 4	3270163	10
CDC-PTRV	3270167	10
ZBF 6/9,2 S8:UNBEDRUCKT	0803447	10
ZBF 6/9,2 S8,LGS:1-8	0803450	10
ZBF 6/9,2 S8,LGS:A-H	0803451	10
ZBF 6/9,2 S8,QR:1-8	0803448	10
ZBF 6/9,2 S8,QR:A-H	0803449	10
ZBF 6/9,2 S8 CUS	8191575	1
ZB 8,3:UNBEDRUCKT	0803444	10
ZB 8,3,LGS:FORTL.ZAHLEN	0803480	10
ZB 8,3,QR:FORTL.ZAHLEN	0803479	10

Distribuidores de potencial, cuatro pisos

- Con el borne PTRV ...-PV pueden llevarse a cabo distribuciones de potencial hasta 16 conexiones
- Conector de clasificación azul para el uso en circuitos de seguridad Ex i < 60 V
- Distribución de potencial sencilla con puentes enchufables y alimentación de 6 mm²

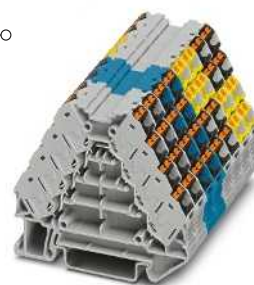
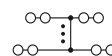

20 A, distribuidor de potencial, 16 conexiones



Dimensiones		[mm]
Datos eléctricos máximos		
Datos de dimensionamiento		
Tensión de dimensionamiento	[V]	250
Corriente nominal / sección	[A] / [mm ²]	17,5 / 1,5
Margen de secciones	AWG	26-14
Capacidad de conexión		
1 conductor	[mm ²]	0,14-2,5
Sección de conexión directamente enchufable	[mm ²]	0,34-2,5

Datos técnicos				
Anchura	Longitud	Altura NS 35/7,5		
8,3	64	55,5		
I _{máx.} [A]	U _{máx.} [V]	máx. Ø [mm ²]	AWG (UL)	
20	250	0,14-2,5	26-14	
IEC	UL / CUL	CSA	IEC/EN 60079-7	
Tensión de dimensionamiento	300	300	-	
Corriente nominal / sección	10	10 / -	-	
Margen de secciones	26-14	26-14	-	
Capacidad de conexión	Rígido	Flexible	Puntera	
	sin / con manguito de plástico			
	0,14-2,5	0,14-1,5	0,14-1,5	0,14-1,5
	0,34-2,5	-	0,34-1,5	0,34-1,5

Descripción	Color
Distribuidor de potencial, cámaras negras	gris
Cámaras: negro	azul
Cámaras: rojo	gris
Cámaras: azul	gris
Distribuidor de potencial, dos cámaras amarillas en la parte superior, dos cámaras negras en la inferior	gris
Dos cámaras negras en la parte superior, dos cámaras amarillas en la inferior	gris
Distribuidor de potencial, sin compresor de accionamiento, cámaras negras	gris
Cámaras: negro	azul
Distribuidor de potencial, sin compresor de accionamiento, dos cámaras amarillas en la parte superior, dos cámaras negras en la inferior	gris
Dos cámaras negras en la parte superior, dos cámaras amarillas en la inferior	gris

Datos de pedido			
Tipo	Código	Emb.	
PTRV 4-PV /BK	3270125	10	
PTRV 4-PV BU/BK	3270126	10	
PTRV 4-PV /RD	3270246	10	
PTRV 4-PV /BU	3270247	10	
PTRV 4-FE /YEBK	3270130	10	
PTRV 4-FE /BKYE	3270131	10	
FTRV 4-PV /BK	3270178	10	
FTRV 4-PV BU/BK	3270181	10	
FTRV 4-FE /YEBK	3270184	10	
FTRV 4-FE /BKYE	3270185	10	

Placa distanciadora, ancho: 8,3 mm	gris
Tira Zack, plana, para la rotulación de la placa distanciadora DP-PTRV ..., sin imprimir	blanco
Impresión longitudinal, números 1-8	blanco
Impresión longitudinal, letras A-H	blanco
Impresión transversal, números 1-8	blanco
Impresión transversal, letras A-H	blanco
Rotulado según las indicaciones del cliente	blanco

Accesorios			
Tipo	Código	Emb.	
DP-PTRV 4	3270163	10	
ZBF 6/9,2 S8:UNBEDRUCKT	0803447	10	
ZBF 6/9,2 S8,LGS:1-8	0803450	10	
ZBF 6/9,2 S8,LGS:A-H	0803451	10	
ZBF 6/9,2 S8,QR:1-8	0803448	10	
ZBF 6/9,2 S8,QR:A-H	0803449	10	
ZBF 6/9,2 S8 CUS	8191575	1	

Bornes para carril CLIPLINE complete

Bornes de conexión push-in PT 1,5 mm²

Distribuidores de potencial, cuatro pisos



- Distribución de potencial con ahorro de espacio con hasta 32 conexiones
- Posibilidad de ampliación individual en bloques de distribución de potencial con puentes enchufables confeccionables
- Variantes con opción de alimentación de 6 mm² y 32 A
- Para una asignación inequívoca se suministran variantes en los colores rojo y azul
- Posibilidades de rotulación de gran superficie

Observaciones:
1) Corriente nominal 17,5 A. 16 conexiones
2) Corriente máxima de una conexión doble 24 A.

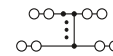

37 A, distribuidor de potencial, 13 conexiones, con alimentación, puenteable

DNV GL

Dimensiones	
	[mm]
Datos eléctricos máximos	
Datos de dimensionamiento	
Tensión de dimensionamiento	[V]
Corriente nominal / sección	[A] / [mm ²]
Margen de secciones	AWG
Capacidad de conexión	
1 conductor	[mm ²]
Sección de conexión directamente enchufable	[mm ²]
Datos de dimensionamiento Alimentación	
Corriente nominal / sección	[A] / [mm ²]
Corriente máxima	[A]
Margen de secciones	AWG
Capacidad de conexión Alimentación	
1 conductor	[mm ²]
Sección de conexión directamente enchufable	[mm ²]

Datos técnicos				
Anchura	Longitud	Altura NS 35/7,5		
8,3	64	55,5		
I _{máx.} [A]	U _{máx.} [V]	máx. Ø [mm ²]	AWG (UL)	
24	250	0,14-2,5	12-10	
IEC 60947-7-1				
IEC	UL / CUL	CSA	IEC/EN 60079-7	
250	-	-	-	
17,5 ² / 1,5	-	-	-	
26-14	12-10	-	-	
Capacidad de conexión		Rígido	Flexible	Puntera
		sin / con manguito de plástico		
1 conductor	[mm ²]	0,14-2,5	0,14-1,5	0,14-1,5
Sección de conexión directamente enchufable	[mm ²]	0,34-2,5	-	0,34-1,5
Datos de dimensionamiento Alimentación		IEC	UL / CUL	CSA
		IEC/EN 60079-7		
Corriente nominal / sección	[A] / [mm ²]	32 / 4	-	-
Corriente máxima	[A]	37	-	-
Margen de secciones	AWG	24-10	12-10	-
Capacidad de conexión Alimentación		Rígido	Flexible	Puntera
		sin / con manguito de plástico		
1 conductor	[mm ²]	0,2-6	0,2-6	0,2-6
Sección de conexión directamente enchufable	[mm ²]	0,34-6	-	0,34-6

Descripción	Color
Distribuidor de potencial, con alimentación	gris
Cámaras: azul	gris
Cámaras: rojo	gris
Cámaras: gris	gris
Distribuidor de potencial¹⁾	gris
Cámaras: azul	gris
Cámaras: rojo	gris
Distribuidor de potencial, con alimentación	gris
Distribuidor de potencial¹⁾	gris

Datos de pedido				
Tipo	I _{máx.}	Código	Emb.	
PTRVB 4-FI /BK		3270158	10	
PTRVB 4-FI /BU		3270221	10	
PTRVB 4-FI /RD		3270220	10	
PTRVB 4-FI /GY		3270138	10	
PTRVB 4-PV /BK		3270157	10	
PTRVB 4-PV /BU		3270223	10	
PTRVB 4-PV /RD		3270222	10	
FTRVB 4-FI /BK		3270208	10	
FTRVB 4-PV /BK		3270207	10	

Placa distanciadora, ancho: 8,3 mm	gris
Puente enchufable sin fin, 500 mm de longitud, seccionable a la medida, para la distribución de potencial	rojo
Corriente nominal: 32 A	gris
Tira Zack, plana, para la rotulación de la placa distanciadora DP-PTRV ..., sin imprimir	blanco
Impresión longitudinal, números 1-8	blanco
Impresión longitudinal, letras A-H	blanco
Impresión transversal, números 1-8	blanco
Impresión transversal, letras A-H	blanco
Rotulado según las indicaciones del cliente	blanco

Accesorios				
DP-PTRV 4		3270163	10	
FBST 500-PLC RD	32 A	2966786	20	
FBST 500-PLC GY	32 A	2966838	20	
ZBF 6/9,2 S8:UNBEDRUCKT		0803447	10	
ZBF 6/9,2 S8,LGS:1-8		0803450	10	
ZBF 6/9,2 S8,LGS:A-H		0803451	10	
ZBF 6/9,2 S8,QR:1-8		0803448	10	
ZBF 6/9,2 S8,QR:A-H		0803449	10	
ZBF 6/9,2 S8 CUS		8191575	1	



Accesorios

nuevo

nuevo

- Tabique de separación con ahorro de espacio y tapa final con función de aislamiento
- Con el mismo contorno para distribuidor de clasificación PTRV ...



Datos generales		Datos técnicos			Datos técnicos		
Material		PA			PA		
Descripción		Datos de pedido			Datos de pedido		
Descripción	Color	Tipo	Código	Emb.	Tipo	Código	Emb.
Tapa, bloqueable, no rotulada	blanco	D-PTRV 4 WH	3270151	10			
Impresión transversal: números 1-4	blanco	D-PTRV 4 WH 1-4	3270152	10			
Impresión longitudinal: números 1-4	blanco	D-PTRV 4 WH 1-4 LGS	3270234	10			
Impresión transversal: números 4-1	blanco	D-PTRV 4 WH 4-1	3270236	10			
Impresión longitudinal: números 4-1	blanco	D-PTRV 4 WH 4-1 LGS	3270238	10			
Impresión transversal: letras A-D	blanco	D-PTRV 4 WH A-D	3270153	10			
Impresión longitudinal: letras A-D	blanco	D-PTRV 4 WH A-D LGS	3270235	10			
Impresión transversal: letras D-A	blanco	D-PTRV 4 WH D-A	3270237	10			
Impresión longitudinal: letras D-A	blanco	D-PTRV 4 WH D-A LGS	3270239	10			
Tiras de marcado, sin pérdida de paso, impresas transversalmente, números 1-4	blanco				TM-PTRV 4,QR:1-4	0803464	10
Impresión transversal, números 4-1	blanco				TM-PTRV 4,QR:4-1	0803465	10
Impresión transversal, letras A-D	blanco				TM-PTRV 4,QR:A-D	0803466	10
Impresión transversal, letras D-A	blanco				TM-PTRV 4,QR:D-A	0803467	10

Bornes para carril CLIPLINE complete

Bornes de conexión push-in PT 1,5 mm²

Conectores de clasificación, ocho pisos

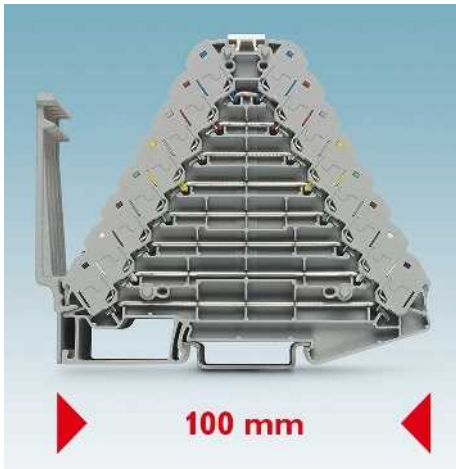

- Máxima densidad de señales y hasta un 20 % menos de espacio necesario mediante una construcción compacta
- Cablear fácilmente y sin herramientas mediante la conexión push-in
- Asignación en color de libre configuración de conductores y puntos de embornaje para una instalación intuitiva y segura
- Mediante la conexión doble pueden conectarse cuatro conductores hasta 2,5 mm² a un potencial
- Comprobar cómodamente mediante tomas de prueba de 2,3 mm de libre acceso centradas entre los puntos de conexión
- Rotulación de gran superficie, sin divisiones para la identificación de matrices
- Distribución de potencial sencilla con puentes enchufables y alimentación de 6 mm²
- Conector de clasificación azul para el uso en circuitos de seguridad Ex i < 60 V
- Peines de canales de cableado encajables opcionalmente
- Las variantes FTRV están disponibles sin compresor de accionamiento

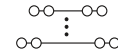

8 A, conector de clasificación, 32 conexiones



Dimensiones	
	[mm]
Datos eléctricos máximos	
IEC 60947-7-1	
Datos de dimensionamiento	
Tensión de dimensionamiento	[V]
Corriente nominal / sección	[A] / [mm ²]
Margen de secciones	AWG
Capacidad de conexión	
1 conductor	[mm ²]
Sección de conexión directamente enchufable	[mm ²]

Datos técnicos				
Anchura	Longitud	Altura NS 35/7,5		
8,3	100	87,5		
I _{máx.} [A]	U _{máx.} [V]	máx. Ø [mm ²]	AWG (UL)	
8	250	0,14-2,5	26-14	
IEC 60947-7-1				
IEC	UL / CUL	CSA	IEC/EN 60079-7	
250	300	300	-	
8 / 1,5	10	10 / -	-	
26-14	26-14	26-14	-	
Capacidad de conexión		Rígido	Flexible	Puntera
		sin / con manguito de plástico		
1 conductor	[mm ²]	0,14-2,5	0,14-1,5	0,14-1,5
Sección de conexión directamente enchufable	[mm ²]	0,34-2,5	-	0,34-1,5

Descripción	Color
Conector de clasificación , cuatro cámaras blancas en la parte superior, cuatro cámaras rojas en la parte inferior	gris
Cuatro cámaras rojas en la parte superior, cuatro cámaras blancas en la inferior	gris
Cámaras: azul	azul
Cuatro cámaras blancas en la parte superior, cuatro cámaras rojas en la inferior	azul
Cuatro cámaras rojas en la parte superior, cuatro cámaras blancas en la inferior	azul
Cámaras: colores de conformidad con el código de color VDE 0815	gris
Cámaras: azul	gris
Cámaras: verde	gris
Cámaras: rojo	gris
Conector de clasificación , sin compresor de accionamiento, cuatro cámaras blancas en la parte superior, cuatro cámaras rojas en la parte inferior	gris
Cuatro cámaras rojas en la parte superior, cuatro cámaras blancas en la inferior	gris
Cámaras: azul	azul
Cuatro cámaras blancas en la parte superior, cuatro cámaras rojas en la inferior	azul
Cuatro cámaras rojas en la parte superior, cuatro cámaras blancas en la inferior	azul

Datos de pedido			
Tipo	Código	Emb.	
PTRV 8 /WHRD	3270133	10	
PTRV 8 /RDWH	3270137	10	
PTRV 8 BU/BU	3270136	10	
PTRV 8 BU/WHRD	3270134	10	
PTRV 8 BU/RDWH	3270135	10	
PTRV 8 /VDE 0815	3270230	10	
PTRV 8 /BU	3270233	10	
PTRV 8 /GN	3270232	10	
PTRV 8 /RD	3270231	10	
FTRV 8 /WHRD	3270187	10	
FTRV 8 /RDWH	3270193	10	
FTRV 8 BU/BU	3270190	10	
FTRV 8 BU/WHRD	3270191	10	
FTRV 8 BU/RDWH	3270192	10	

Placa distanciadora, ancho 8,3 mm	gris
Peine de canales de cableado, encajable	gris
Tira Zack, plana, para la rotulación de la placa distanciadora DP-PTRV ..., sin imprimir	blanco
Impresión longitudinal, números 1-8	blanco
Impresión longitudinal, letras A-H	blanco
Impresión transversal, números 1-8	blanco
Impresión transversal, letras A-H	blanco
Rotulado según las indicaciones del cliente	blanco
Tira Zack, para la rotulación del borne PTRV, sin imprimir	blanco
Impresión longitudinal con los números sucesivos, p. ej. 1-10, 11-20	blanco
Impresión transversal, con los números sucesivos, p. ej. 1-10, 11-20	blanco

Accesorios			
DP-PTRV 8	3270166	10	
CDC-PTRV	3270167	10	
ZBF 6/9,2 S8:UNBEDRUCKT	0803447	10	
ZBF 6/9,2 S8,LGS:1-8	0803450	10	
ZBF 6/9,2 S8,LGS:A-H	0803451	10	
ZBF 6/9,2 S8,QR:1-8	0803448	10	
ZBF 6/9,2 S8,QR:A-H	0803449	10	
ZBF 6/9,2 S8 CUS	8191575	1	
ZB 8,3:UNBEDRUCKT	0803444	10	
ZB 8,3,LGS:FORTL.ZAHLEN	0803480	10	
ZB 8,3,QR:FORTL.ZAHLEN	0803479	10	

Distribuidores de potencial, ocho pisos

- Con el borne PTRV ...-PV pueden llevarse a cabo distribuciones de potencial hasta 32 conexiones
- Conector de clasificación azul para el uso en circuitos de seguridad Ex i < 60 V
- Distribución de potencial sencilla con puentes enchufables y alimentación de 6 mm²

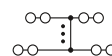

20 A, distribuidor de potencial, 32 conexiones



Dimensiones	
	[mm]
Datos eléctricos máximos	
Datos de dimensionamiento	
Tensión de dimensionamiento	[V]
Corriente nominal / sección	[A] / [mm ²]
Margen de secciones	AWG
Capacidad de conexión	
1 conductor	[mm ²]
Sección de conexión directamente enchufable	[mm ²]

Datos técnicos				
Anchura	Longitud	Altura NS 35/7,5		
8,3	100	87,5		
I _{máx.} [A]	U _{máx.} [V]	máx. Ø [mm ²]	AWG (UL)	
20	250	0,14-2,5	26-14	
IEC	UL / CUL	CSA	IEC/EN 60079-7	
Tensión de dimensionamiento	250	300	300	-
Corriente nominal / sección	17,5 / 1,5	10	10 / -	-
Margen de secciones	26-14	26-14	26-14	-
Capacidad de conexión	Rígido	Flexible	Puntera	
	sin / con manguito de plástico			
1 conductor	0,14-2,5	0,14-1,5	0,14-1,5	0,14-1,5
Sección de conexión directamente enchufable	0,34-2,5	-	0,34-1,5	0,34-1,5

Descripción	Color
Distribuidor de potencial , cámaras negras	gris
Cámaras: negro	azul
Cámaras: azul	gris
Cámaras: rojo	gris
Distribuidor de potencial , cuatro cámaras amarillas en la parte superior, cuatro cámaras negras en la inferior	gris
Cuatro cámaras negras en la parte superior, cuatro cámaras amarillas en la inferior	gris
Distribuidor de potencial , sin compresor de accionamiento, cámaras negras	gris
Cámaras: negro	azul
Distribuidor de potencial , sin compresor de accionamiento, cuatro cámaras amarillas en la parte superior, cuatro cámaras negras en la inferior	gris
Cuatro cámaras negras en la parte superior, cuatro cámaras amarillas en la inferior	gris

Datos de pedido			
Tipo	Código	Emb.	
PTRV 8-PV /BK	3270142	10	
PTRV 8-PV BU/BK	3270145	10	
PTRV 8-PV /BU	3270249	10	
PTRV 8-PV /RD	3270248	10	
PTRV 8-FE /YEBK	3270148	10	
PTRV 8-FE /BKYE	3270149	10	
FTRV 8-PV /BK	3270194	10	
FTRV 8-PV BU/BK	3270196	10	
FTRV 8-FE /YEBK	3270202	10	
FTRV 8-FE /BKYE	3270204	10	

Placa distanciadora , ancho 8,3 mm	gris
Peine de canales de cableado , encajable	gris
Tira Zack, plana , para la rotulación de la placa distanciadora DP-PTRV ..., sin imprimir	blanco
Impresión longitudinal , números 1-8	blanco
Impresión longitudinal , letras A-H	blanco
Impresión transversal , números 1-8	blanco
Impresión transversal , letras A-H	blanco
Rotulado según las indicaciones del cliente	blanco

Accesorios			
DP-PTRV 8	3270166	10	
CDC-PTRV	3270167	10	
ZBF 6/9,2 S8:UNBEDRUCKT	0803447	10	
ZBF 6/9,2 S8,LGS:1-8	0803450	10	
ZBF 6/9,2 S8,LGS:A-H	0803451	10	
ZBF 6/9,2 S8,QR:1-8	0803448	10	
ZBF 6/9,2 S8,QR:A-H	0803449	10	
ZBF 6/9,2 S8 CUS	8191575	1	

Bornes para carril CLIPLINE complete

Bornes de conexión push-in PT 1,5 mm²

Distribuidores de potencial, ocho pisos



- Distribución de potencial con ahorro de espacio con hasta 32 conexiones
- Posibilidad de ampliación individual en bloques de distribución de potencial con puentes enchufables confeccionables
- Variantes con opción de alimentación de 6 mm² y 32 A
- Para una asignación inequívoca se suministran variantes en los colores rojo y azul
- Posibilidades de rotulación de gran superficie

Observaciones:
1) Corriente nominal 17,5 A. 32 conexiones
2) Corriente máxima de una conexión doble 24 A.

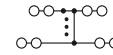

37 A, distribuidor de potencial, 29 conexiones, con alimentación, puenteable

DNV GL

Dimensiones	
	[mm]
Datos eléctricos máximos	
Datos de dimensionamiento	
Tensión de dimensionamiento	[V]
Corriente nominal / sección	[A] / [mm ²]
Margen de secciones	AWG
Capacidad de conexión	
1 conductor	[mm ²]
Sección de conexión directamente enchufable	[mm ²]
Datos de dimensionamiento Alimentación	
Corriente nominal / sección	[A] / [mm ²]
Corriente máxima	[A]
Margen de secciones	AWG
Capacidad de conexión Alimentación	
1 conductor	[mm ²]
Sección de conexión directamente enchufable	[mm ²]

Datos técnicos				
Anchura	Longitud	Altura NS 35/7,5		
8,3	100	87,5		
I _{máx.} [A]	U _{máx.} [V]	máx. Ø [mm ²]	AWG (UL)	
24	250	0,14-2,5	12-10	
IEC 60947-7-1				
IEC	UL / CUL	CSA	IEC/ EN 60079-7	
250	-	-	-	
17,5 ² / 1,5	-	-	-	
26-14	12-10	-	-	
Capacidad de conexión		Rígido	Flexible	Puntera
		sin / con manguito de plástico		
1 conductor	[mm ²]	0,14-2,5	0,14-1,5	0,14-1,5
Sección de conexión directamente enchufable	[mm ²]	0,34-2,5	-	0,34-1,5
Datos de dimensionamiento Alimentación		IEC	UL / CUL	CSA
		IEC/ EN 60079-7		
Corriente nominal / sección	[A] / [mm ²]	32 / 4	-	-
Corriente máxima	[A]	37	-	-
Margen de secciones	AWG	24-10	12-10	-
Capacidad de conexión Alimentación		Rígido	Flexible	Puntera
		sin / con manguito de plástico		
1 conductor	[mm ²]	0,2-6	0,2-6	0,2-6
Sección de conexión directamente enchufable	[mm ²]	0,34-6	-	0,34-6

Descripción	Color
Distribuidor de potencial, con alimentación	gris
Cámaras: azul	gris
Cámaras: rojo	gris
Distribuidor de potencial¹⁾	gris
Cámaras: azul	gris
Cámaras: rojo	gris
Distribuidor de potencial, con alimentación	gris
Distribuidor de potencial¹⁾	gris

Datos de pedido				
Tipo	I _{máx.}	Código	Emb.	
PTRVB 8-FI /BK		3270160	10	
PTRVB 8-FI /BU		3270225	10	
PTRVB 8-FI /RD		3270224	10	
PTRVB 8-PV /BK		3270159	10	
PTRVB 8-PV /BU		3270227	10	
PTRVB 8-PV /RD		3270226	10	
FTRVB 8-FI /BK		3270210	10	
FTRVB 8-PV /BK		3270209	10	

Placa distanciadora, ancho 8,3 mm	gris
Puente enchufable sin fin, 500 mm de longitud, seccionable a la medida, para la distribución de potencial	
Corriente nominal: 32 A	rojo
	gris
Tira Zack, plana, para la rotulación de la placa distanciadora DP-PTRV ..., sin imprimir	blanco
Impresión longitudinal, números 1-8	blanco
Impresión longitudinal, letras A-H	blanco
Impresión transversal, números 1-8	blanco
Impresión transversal, letras A-H	blanco
Rotulado según las indicaciones del cliente	blanco

Accesorios				
Tipo	I _{máx.}	Código	Emb.	
DP-PTRV 8		3270166	10	
FBST 500-PLC RD	32 A	2966786	20	
FBST 500-PLC GY	32 A	2966838	20	
ZBF 6/9,2 S8:UNBEDRUCKT		0803447	10	
ZBF 6/9,2 S8,LGS:1-8		0803450	10	
ZBF 6/9,2 S8,LGS:A-H		0803451	10	
ZBF 6/9,2 S8,QR:1-8		0803448	10	
ZBF 6/9,2 S8,QR:A-H		0803449	10	
ZBF 6/9,2 S8 CUS		8191575	1	

Accesorios

nuevo

nuevo

- Tabique de separación con ahorro de espacio y tapa final con función de aislamiento
- Con el mismo contorno para distribuidor de clasificación PTRV ...



Datos generales		Datos técnicos			Datos técnicos		
Material		PA			PA		
Descripción		Datos de pedido			Datos de pedido		
	Color	Tipo	Código	Emb.	Tipo	Código	Emb.
Tapa, bloqueable, no rotulada	blanco	D-PTRV 8 WH	3270154	10			
Impresión transversal: números 1-8	blanco	D-PTRV 8 WH 1-8	3270155	10			
Impresión longitudinal: números 1-8	blanco	D-PTRV 8 WH 1-8 LGS	3270240	10			
Impresión transversal: números 8-1	blanco	D-PTRV 8 WH 8-1	3270242	10			
Impresión longitudinal: números 8-1	blanco	D-PTRV 8 WH 8-1 LGS	3270244	10			
Impresión transversal: números 1-16	blanco	D-PTRV 8 WH 1-16	3270228	10			
Impresión longitudinal: números 1-16	blanco	D-PTRV 8 WH 1-16 LGS	3270229	10			
Impresión transversal: números 9-16	blanco	D-PTRV 8 WH 9-16	3270211	10			
Impresión longitudinal: números 9-16	blanco	D-PTRV 8 WH 9-16 LGS	3270212	10			
Impresión transversal: números 17-24	blanco	D-PTRV 8 WH 17-24	3270213	10			
Impresión longitudinal: números 17-24	blanco	D-PTRV 8 WH 17-24 LGS	3270214	10			
Impresión transversal: números 25-32	blanco	D-PTRV 8 WH 25-32	3270215	10			
Impresión longitudinal: números 25-32	blanco	D-PTRV 8 WH 25-32 LGS	3270216	10			
Impresión transversal: letras A-H	blanco	D-PTRV 8 WH A-H	3270156	10			
Impresión longitudinal: letras A-H	blanco	D-PTRV 8 WH A-H LGS	3270241	10			
Impresión transversal: letras H-A	blanco	D-PTRV 8 WH H-A	3270243	10			
Impresión longitudinal: letras H-A	blanco	D-PTRV 8 WH H-A LGS	3270245	10			
Impresión transversal: letras A-P	blanco	D-PTRV 8 WH A-P	3270217	10			
Impresión longitudinal: letras A-P	blanco	D-PTRV 8 WH A-P LGS	3270218	10			
Tiras de marcado, sin pérdida de paso, impresas transversalmente, números 1-8	blanco				TM-PTRV 8,QR:1-8	0803468	10
Impresión transversal, números 8-1	blanco				TM-PTRV 8,QR:8-1	0803470	10
Impresión transversal, letras A-H	blanco				TM-PTRV 8,QR:A-H	0803471	10
Impresión transversal, letras H-A	blanco				TM-PTRV 8,QR:H-A	0803473	10

Bornes para carril CLIPLINE complete

Bornes de conexión push-in PT 1,5 mm²

Conectores de clasificación de libre confección

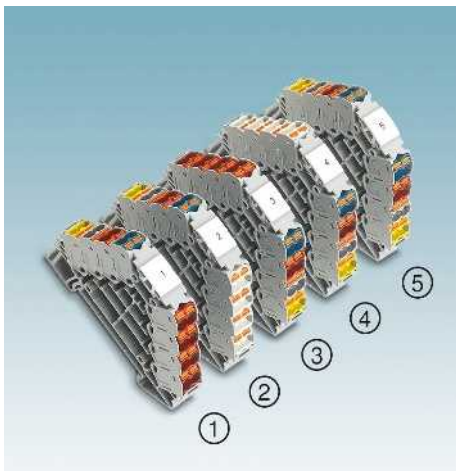

- Los conectores de clasificación pueden configurarse y pedirse fácilmente con un clic del ratón en el área de productos en la página web phoenixcontact.net/products
- Para un pedido por fax o correo electrónico le rogamos utilice los datos de pedido según se indica en el ejemplo de pedido en la siguiente página
- Conector de clasificación de libre configuración con once colores a elegir
- Configuración de los colores por pisos
- Posibilidad de varias combinaciones para construir un paso de clasificación

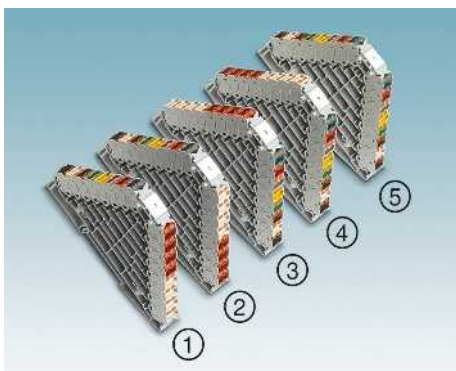

Observaciones:

Para los datos técnicos y accesorios véase la página 44.

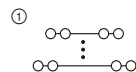

Conectores de clasificación, configuración de color según deseos del cliente

DNV GL

Datos de pedido

Descripción	Color	Tipo	Código	Emb.
① conector de clasificación, 4 polos, lado izquierdo en color de libre configuración, color lado derecho: rojo	gris	PTRV 4 /COL-RD	① 3001754	10
② lado izquierdo en color de libre configuración, color lado derecho: blanco	gris	PTRV 4 /COL-WH	① 3001871	10
③ color lado izquierdo: rojo, lado derecho en color de libre configuración	gris	PTRV 4 /RD-COL	① 3001872	10
④ color lado izquierdo: blanco, lado derecho en color de libre configuración	gris	PTRV 4 /WH-COL	① 3001874	10
⑤ lado izquierdo y derecho en color de libre configuración, los mismos colores por piso	gris	PTRV 4 /COL-COL	① 3001875	10
① conector de clasificación, 8 polos, lado izquierdo en color de libre configuración, derecha: 4 cámaras rojas en la parte superior, 4 cámaras blancas en la parte inferior	gris	PTRV 8 /COL-RDWH	① 3001851	10
② lado izquierdo en color de libre configuración, derecha: 4 cámaras blancas en la parte superior, 4 cámaras rojas en la parte inferior	gris	PTRV 8 /COL-WHRD	① 3001876	10
③ izquierda: 4 cámaras rojas en la parte superior, 4 cámaras blancas en la parte inferior, lado derecho en color de libre configuración	gris	PTRV 8 /RDWH-COL	① 3001877	10
④ izquierda: 4 cámaras blancas en la parte superior, 4 cámaras rojas en la parte inferior, lado derecho en color de libre configuración	gris	PTRV 8 /WHRD-COL	① 3001878	10
⑤ lado izquierdo y derecho en color de libre configuración, los mismos colores por piso	gris	PTRV 8 /COL-COL	① 3001879	10
① conector de clasificación, sin compresor de accionamiento, 4 polos, lado izquierdo en color de libre configuración, color lado derecho: rojo	gris	FTRV 4 /COL-RD	① 3001760	10
② lado izquierdo en color de libre configuración, color lado derecho: blanco	gris	FTRV 4 /COL-WH	① 3001880	10
③ color lado izquierdo: rojo, lado derecho en color de libre configuración	gris	FTRV 4 /RD-COL	① 3001881	10
④ color lado izquierdo: blanco, lado derecho en color de libre configuración	gris	FTRV 4 /WH-COL	① 3001882	10
⑤ lado izquierdo y derecho en color de libre configuración, los mismos colores por piso	gris	FTRV 4 /COL-COL	① 3001883	10
① conector de clasificación, sin compresor de accionamiento, 8 polos, lado izquierdo en color de libre configuración, derecha: 4 cámaras rojas en la parte superior, 4 cámaras blancas en la parte inferior	gris	FTRV 8 /COL-RDWH	① 3001852	10
② lado izquierdo en color de libre configuración, derecha: 4 cámaras blancas en la parte superior, 4 cámaras rojas en la parte inferior	gris	FTRV 8 /COL-WHRD	① 3001884	10
③ izquierda: 4 cámaras rojas en la parte superior, 4 cámaras blancas en la parte inferior, lado derecho en color de libre configuración	gris	FTRV 8 /RDWH-COL	① 3001885	10
④ izquierda: 4 cámaras blancas en la parte superior, 4 cámaras rojas en la parte inferior, lado derecho en color de libre configuración	gris	FTRV 8 /WHRD-COL	① 3001887	10
⑤ lado izquierdo y derecho en color de libre configuración, los mismos colores por piso	gris	FTRV 8 /COL-COL	① 3001888	10

Ejemplo de pedido: conector de clasificación configurado

Ejemplo de pedido:

Un conector de clasificación con ocho pisos debe poseer la siguiente configuración según DIN VDE 0815:

El lado derecho está marcado en los pisos superiores 1-4 en rojo y en los pisos inferiores 5-8 en blanco.

Para ello seleccione en los artículos configurables el código 3001851.

Los pisos del lado izquierdo deben diseñarse en color.

- Piso 1: azul
- Piso 2: rojo
- Piso 3: gris
- Piso 4: amarillo
- Piso 5: verde
- Piso 6: marrón
- Piso 7: blanco
- Piso 8: negro

Colores seleccionables:

- BU Azul
- RD Rojo
- GY Gris
- YE Amarillo
- GN Verde
- BN Marrón
- WH Blanco
- BK Negro
- VT Violeta
- OG Naranja
- PK Rosa



En este caso, la indicación de pedido para el ejemplo de pedido será:

Código	Piso 1	Piso 2	Piso 3	Piso 4	Piso 5	Piso 6	Piso 7	Piso 8
3001851	BU	RD	GY	YE	GN	BN	WH	BK

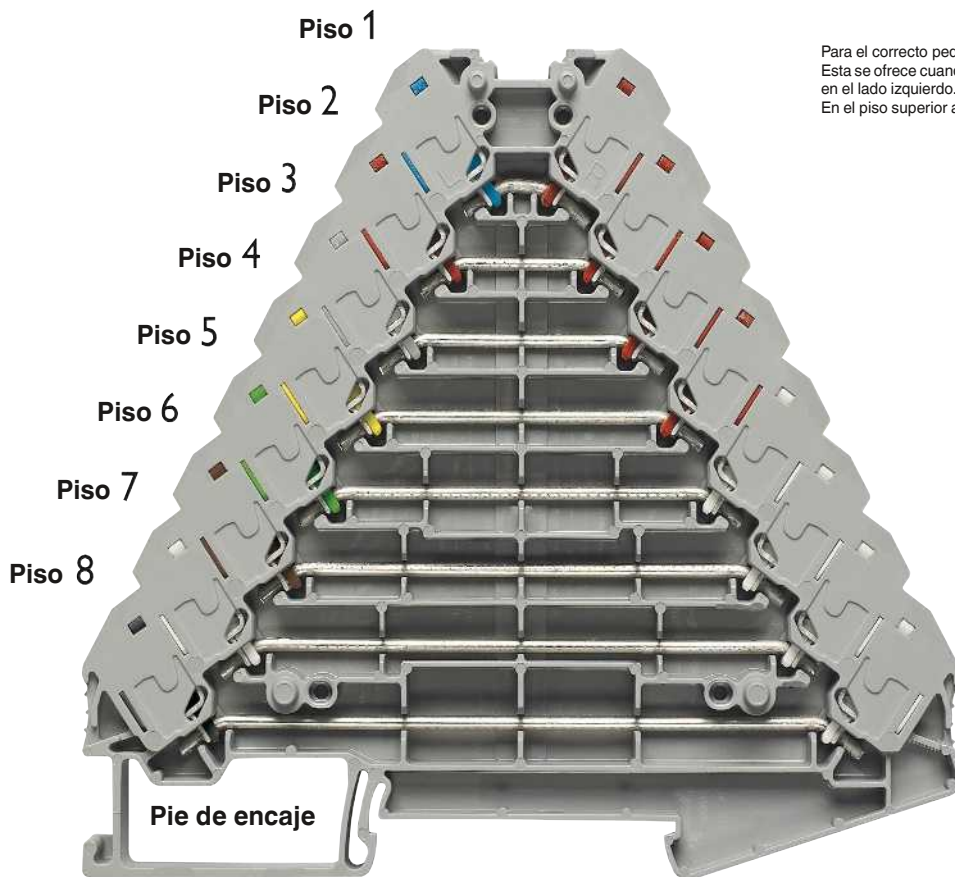

Para el correcto pedido se precisa una vista definida. Esta se ofrece cuando el pie de encaje se halla en la vista superior en el lado izquierdo. En el piso superior a la izquierda puede verse la letra L.



Bornes para carril CLIPLINE complete

Bornes de conexión push-in PT 1,5 mm²

Matrices de marshalling, autoconfeccionables



Diseño con precisión del número de polos, adaptado a la aplicación mediante una construcción modular. Hasta un 20 por ciento más de densidad de señales mediante una construcción compacta

- Los elementos se enclavan fácilmente y de forma segura
- Lo forma bloqueada forma una construcción extremadamente estable y a prueba de torsión

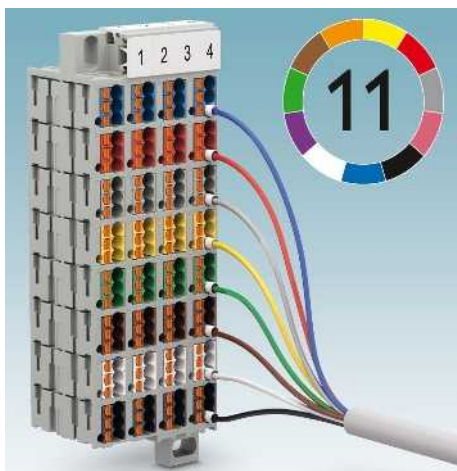

Asignación en color de libre configuración de conductores y puntos de embornaje para una instalación intuitiva y segura. Codificación de los puntos de embornaje con once colores seleccionables.



Los adaptadores encajables opcionalmente permiten el fácil montaje sobre carriles estándar. Adaptador con posibilidad de montaje directo en secciones de pared o racks de 19".



Para la rotulación de matrices se suministran adaptadores para índices encajables lateralmente DF-PTMC-3 -ZB.

Observaciones:

¹⁾ Curva derating disponible bajo consulta.

Dimensiones

[mm]

Datos eléctricos máximos

Datos de dimensionamiento

Tensión de dimensionamiento [V]

Corriente nominal / sección [A] / [mm²]

Margen de secciones AWG

Capacidad de conexión

1 conductor [mm²]

Sección de conexión directamente enchufable [mm²]

Descripción	Color
Matriz de marshalling, elemento individual, cámara gris	gris
Cámaras: blanco	gris
Cámaras: azul	gris
Cámaras: rojo	gris
Cámaras: verde	gris
Cámaras: marrón	gris
Cámaras: negro	gris
Cámaras: violeta	gris
Cámaras: naranja	gris
Cámaras: amarillo	gris
Cámaras: rosa	gris
Matriz de marshalling, sin compresor de accionamiento, elemento individual, cámara gris	gris
Cámaras: blanco	gris
Cámaras: azul	gris
Cámaras: rojo	gris
Cámaras: verde	gris
Cámaras: marrón	gris
Cámaras: negro	gris
Cámaras: violeta	gris
Cámaras: naranja	gris
Cámaras: amarillo	gris
Cámaras: rosa	gris

Brida de tapa, para montaje directo arriba gris

Brida de tapa, para montaje directo abajo gris

Adaptador, para montaje sobre carril gris

Adaptador para índices, para el montaje directo arriba y para alojar la rotulación gris

Adaptador para índices, para alojar la rotulación, ancho de 12,2 mm gris

Anchura 8,5 mm gris

Clavija de prueba, parte metálica, Ø 2,3 mm plata

Casquillo aislante, para parte metálica MPS rojo

Rotulación

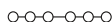

24 A, elemento único, 6 conexiones



24 A, elemento único, 4 conexiones



Datos técnicos			
Anchura	Longitud	Altura	
11	12,2	30	
$I_{m\acute{a}x.}$ [A]	$U_{m\acute{a}x.}$ [V]	máx. Ø [mm ²]	AWG (UL)
24 ¹⁾	500	0,14-2,5	24-16
IEC 60947-7-1			
IEC	UL / CUL	CSA	IEC/ EN 60079-7
500	300	-	-
17,5 ¹⁾ / -	10	-	-
26-14	24-16	-	-
Rígido	Flexible	Puntera sin / con manguito de plástico	
0,14-2,5	0,14-1,5	0,14-1,5	0,14-1,5
0,34-2,5	-	0,34-1,5	0,34-1,5

Datos técnicos			
Anchura	Longitud	Altura	
11	8,6	30	
$I_{m\acute{a}x.}$ [A]	$U_{m\acute{a}x.}$ [V]	máx. Ø [mm ²]	AWG (UL)
24 ¹⁾	500	0,14-2,5	24-16
IEC 60947-7-1			
IEC	UL / CUL	CSA	IEC/ EN 60079-7
500	300	-	-
17,5 ¹⁾ / -	10	-	-
26-14	24-16	-	-
Rígido	Flexible	Puntera sin / con manguito de plástico	
0,14-2,5	0,14-1,5	0,14-1,5	0,14-1,5
0,34-2,5	-	0,34-1,5	0,34-1,5

Datos de pedido		
Tipo	Código	Emb.
PTMC 1,5-3 /GY	3270300	10
PTMC 1,5-3 /WH	3270301	10
PTMC 1,5-3 /BU	3270420	10
PTMC 1,5-3 /RD	3270421	10
PTMC 1,5-3 /GN	3270422	10
PTMC 1,5-3 /BN	3270423	10
PTMC 1,5-3 /BK	3270424	10
PTMC 1,5-3 /VT	3270425	10
PTMC 1,5-3 /OG	3270426	10
PTMC 1,5-3 /YE	3270427	10
PTMC 1,5-3 /PK	3270428	10
FTMC 1,5-3 /GY	3270340	10
FTMC 1,5-3 /WH	3270341	10
FTMC 1,5-3 /BU	3270440	10
FTMC 1,5-3 /RD	3270441	10
FTMC 1,5-3 /GN	3270442	10
FTMC 1,5-3 /BN	3270443	10
FTMC 1,5-3 /BK	3270444	10
FTMC 1,5-3 /VT	3270445	10
FTMC 1,5-3 /OG	3270446	10
FTMC 1,5-3 /YE	3270447	10
FTMC 1,5-3 /PK	3270448	10

Datos de pedido		
Tipo	Código	Emb.
PTMC 1,5-2 /GY	3270302	10
PTMC 1,5-2 /WH	3270303	10
PTMC 1,5-2 /BU	3270430	10
PTMC 1,5-2 /RD	3270431	10
PTMC 1,5-2 /GN	3270432	10
PTMC 1,5-2 /BN	3270433	10
PTMC 1,5-2 /BK	3270434	10
PTMC 1,5-2 /VT	3270435	10
PTMC 1,5-2 /OG	3270436	10
PTMC 1,5-2 /YE	3270437	10
PTMC 1,5-2 /PK	3270438	10
FTMC 1,5-2 /GY	3270342	10
FTMC 1,5-2 /WH	3270343	10
FTMC 1,5-2 /BU	3270450	10
FTMC 1,5-2 /RD	3270451	10
FTMC 1,5-2 /GN	3270452	10
FTMC 1,5-2 /BN	3270453	10
FTMC 1,5-2 /BK	3270454	10
FTMC 1,5-2 /VT	3270455	10
FTMC 1,5-2 /OG	3270456	10
FTMC 1,5-2 /YE	3270457	10
FTMC 1,5-2 /PK	3270458	10

Accesorios		
DF-PTMC-O	3270400	10
DF-PTMC-U	3270401	10
DF-PTMC-NS	3270403	10
DF-PTMC-ZB	3270410	10
DF-PTMC-3-ZB	3270405	10
MPS-MT	0201744	10
MPS-IH RD	0201676	10

Accesorios		
DF-PTMC-O	3270400	10
DF-PTMC-U	3270401	10
DF-PTMC-NS	3270403	10
DF-PTMC-ZB	3270410	10
DF-PTMC-2-ZB	3270406	10
MPS-MT	0201744	10
MPS-IH RD	0201676	10

UC-TM 10, UCT-TM 10 o ZB 10
(véase catálogo 3)

UC-TM 10, UCT-TM 10 o ZB 10
(véase catálogo 3)

Bornes para carril CLIPLINE complete

Bornes de conexión push-in PT 1,5 mm²

Matrices de marshalling, prefabricadas con seis conexiones por cada elemento

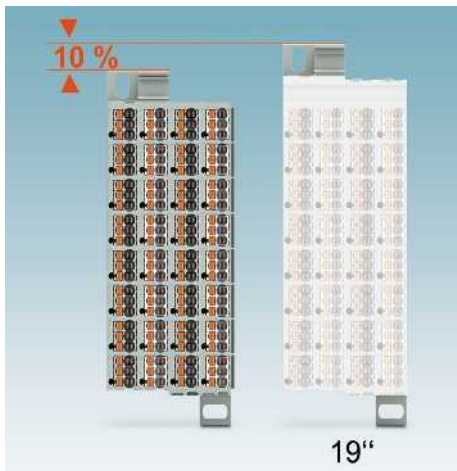

- Construcción compacta con menos espacio necesario frente a las variantes estándar de 19"
- Cablear fácilmente y sin herramientas mediante la conexión push-in
- Mediante las tres conexiones de conductores pueden conectarse seis conductores hasta 2,5 mm² a un potencial
- Posibilidad de rotulación de gran superficie
- Comprobar cómodamente mediante tomas de prueba de 2,3 mm de libre acceso
- Vista general óptima mediante elementos de matriz numerados
- Matrices de marshalling azules para el uso en circuitos de seguridad Ex i
- Las variantes FTMC están disponibles sin compresor de accionamiento



Observaciones:
1) Curva derating disponible bajo consulta.

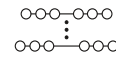

24 A, 32 polos, 192 conexiones



Dimensiones	
	[mm]
Datos eléctricos máximos	
Datos de dimensionamiento	
Tensión de dimensionamiento [V]	500
Corriente nominal / sección [A] / [mm ²]	17,5 ¹⁾ / -
Margen de secciones AWG	26-14
Capacidad de conexión	
1 conductor [mm ²]	0,14-2,5
Sección de conexión directamente enchufable [mm ²]	0,34-2,5

Datos técnicos				
Anchura	Longitud	Altura		
44	102	30		
I _{máx.} [A]	U _{máx.} [V]	máx. Ø [mm ²]	AWG (UL)	
24 ¹⁾	500	0,14-2,5	24-16	
IEC 60947-7-1				
IEC	UL / CUL	CSA	IEC/EN 60079-7	
Tensión de dimensionamiento [V]	300	-	-	
Corriente nominal / sección [A] / [mm ²]	10	-	-	
Margen de secciones AWG	24-16	-	-	
Capacidad de conexión	Rígido	Flexible	Puntera	
			sin / con manguito de plástico	
1 conductor [mm ²]	0,14-2,5	0,14-1,5	0,14-1,5	0,14-1,5
Sección de conexión directamente enchufable [mm ²]	0,34-2,5	-	0,34-1,5	0,34-1,5

Descripción	Color
Matriz de marshalling, 32 polos, cámaras: gris/blanco	gris
Cámaras: azul	gris
Matriz de marshalling, 48 polos, cámaras: gris/blanco	gris
Cámaras: azul	gris
Matriz de marshalling, 80 polos, cámaras: gris/blanco	gris
Cámaras: azul	gris
Matriz de marshalling, sin compresor de accionamiento, 32 polos, cámaras: gris/blanco	gris
Cámaras: azul	gris
Matriz de marshalling, sin compresor de accionamiento, 48 polos, cámaras: gris/blanco	gris
Cámaras: azul	gris
Matriz de marshalling, sin compresor de accionamiento, 80 polos, cámaras: gris/blanco	gris
Cámaras: azul	gris

Datos de pedido			
Tipo	Código	Emb.	
PTMC 1,5/32-3	3270310	18	
PTMC 1,5/32-3 /BU	3270312	18	
FTMC 1,5/32-3	3270350	18	
FTMC 1,5/32-3 /BU	3270352	18	

Brida de tapa, para montaje directo arriba	gris
Brida de tapa, para montaje directo abajo	gris
Adaptador, para montaje sobre carril	gris
Adaptador para índices, para el montaje directo arriba y para alojar la rotulación	gris
Adaptador para índices, para alojar la rotulación, ancho de 12,2 mm	gris
Clavija de prueba, parte metálica, Ø 2,3 mm	plata
Casquillo aislante, para parte metálica MPS	rojo

Accesorios			
DF-PTMC-O	3270400	10	
DF-PTMC-U	3270401	10	
DF-PTMC-NS	3270403	10	
DF-PTMC-ZB	3270410	10	
DF-PTMC-3-ZB	3270405	10	
MPS-MT	0201744	10	
MPS-IH RD	0201676	10	

Rotulación	UC-TM 10, UCT-TM 10 o ZB 10 (véase catálogo 3)
-------------------	---

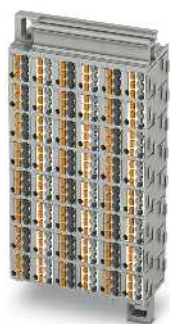
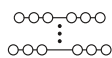

24 A, 48 polos, 288 conexiones

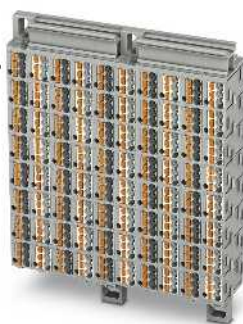
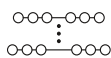

24 A, 80 polos, 480 conexiones



Datos técnicos			
Anchura	Longitud	Altura	
66	102	30	
$I_{m\acute{a}x.}$ [A]	$U_{m\acute{a}x.}$ [V]	máx. Ø [mm ²]	AWG (UL)
24 ¹⁾	500	0,14-2,5	24-16
IEC 60947-7-1			
IEC	UL / CUL	CSA	IEC/ EN 60079-7
500	300	-	-
17,5 ¹⁾ / -	10	-	-
26-14	24-16	-	-
Rígido	Flexible	Puntera sin / con manguito de plástico	
0,14-2,5	0,14-1,5	0,14-1,5	0,14-1,5
0,34-2,5	-	0,34-1,5	0,34-1,5

Datos técnicos			
Anchura	Longitud	Altura	
110	102	30	
$I_{m\acute{a}x.}$ [A]	$U_{m\acute{a}x.}$ [V]	máx. Ø [mm ²]	AWG (UL)
24 ¹⁾	500	0,14-2,5	24-16
IEC 60947-7-1			
IEC	UL / CUL	CSA	IEC/ EN 60079-7
500	300	-	-
17,5 ¹⁾ / -	10	-	-
26-14	24-16	-	-
Rígido	Flexible	Puntera sin / con manguito de plástico	
0,14-2,5	0,14-1,5	0,14-1,5	0,14-1,5
0,34-2,5	-	0,34-1,5	0,34-1,5

Datos de pedido		
Tipo	Código	Emb.
PTMC 1,5/48-3	3270318	10
PTMC 1,5/48-3 /BU	3270320	10
FTMC 1,5/48-3	3270358	10
FTMC 1,5/48-3 /BU	3270360	10

Datos de pedido		
Tipo	Código	Emb.
PTMC 1,5/80-3	3270324	6
PTMC 1,5/80-3 /BU	3270326	6
FTMC 1,5/80-3	3270364	6
FTMC 1,5/80-3 /BU	3270366	6

Accesorios		
DF-PTMC-O	3270400	10
DF-PTMC-U	3270401	10
DF-PTMC-NS	3270403	10
DF-PTMC-ZB	3270410	10
DF-PTMC-3-ZB	3270405	10
MPS-MT	0201744	10
MPS-IH RD	0201676	10

Accesorios		
DF-PTMC-O	3270400	10
DF-PTMC-U	3270401	10
DF-PTMC-NS	3270403	10
DF-PTMC-ZB	3270410	10
DF-PTMC-3-ZB	3270405	10
MPS-MT	0201744	10
MPS-IH RD	0201676	10

UC-TM 10, UCT-TM 10 o ZB 10
(véase catálogo 3)

UC-TM 10, UCT-TM 10 o ZB 10
(véase catálogo 3)

Bornes para carril CLIPLINE complete

Bornes de conexión push-in PT 1,5 mm²

Matrices de marshalling, prefabricadas con cuatro conexiones por cada elemento

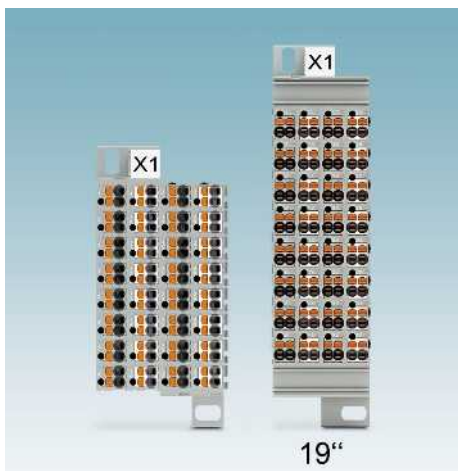

- Densidad de señales máxima con un 20 % menos de espacio necesario frente a las variantes estándar de 19"
- Cablear fácilmente y sin herramientas mediante la conexión push-in
- Mediante las tres conexiones de conductores pueden conectarse seis conductores hasta 2,5 mm² a un potencial
- Posibilidad de rotulación de gran superficie
- Comprobar cómodamente mediante tomas de prueba de 2,3 mm de libre acceso
- Vista general óptima mediante elementos de matriz numerados
- Matrices de marshalling azules para el uso en circuitos de seguridad Ex i
- Las variantes FTMC están disponibles sin compresor de accionamiento

Observaciones:
1) Curva derating disponible bajo consulta.

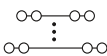

24 A, 32 polos, 128 conexiones



Dimensiones	
	[mm]
Datos eléctricos máximos	
Datos de dimensionamiento	
Tensión de dimensionamiento	[V]
Corriente nominal / sección	[A] / [mm ²]
Margen de secciones	AWG
Capacidad de conexión	
1 conductor	[mm ²]
Sección de conexión directamente enchufable	[mm ²]

Datos técnicos				
Anchura	Longitud	Altura		
44	73,2	30		
I _{máx.} [A]	U _{máx.} [V]	máx. Ø [mm ²]	AWG (UL)	
24 ¹⁾	500	0,14-2,5	24-16	
IEC 60947-7-1				
IEC	UL / CUL	CSA	IEC/EN 60079-7	
Tensión de dimensionamiento	500	300	-	-
Corriente nominal / sección	17,5 ¹⁾ / -	10	-	-
Margen de secciones	26-14	24-16	-	-
Capacidad de conexión		Rígido	Flexible	Puntera
		sin / con manguito de plástico		
1 conductor	0,14-2,5	0,14-1,5	0,14-1,5	0,14-1,5
Sección de conexión directamente enchufable	0,34-2,5	-	0,34-1,5	0,34-1,5

Descripción	Color
Matriz de marshalling , 32 polos, cámaras: gris/blanco	gris
Cámaras: azul	gris
Matriz de marshalling , 48 polos, cámaras: gris/blanco	gris
Cámaras: azul	gris
Matriz de marshalling , 80 polos, cámaras: gris/blanco	gris
Cámaras: azul	gris
Matriz de marshalling , sin compresor de accionamiento, 32 polos, cámaras: gris/blanco	gris
Cámaras: azul	gris
Matriz de marshalling , sin compresor de accionamiento, 48 polos, cámaras: gris/blanco	gris
Cámaras: azul	gris
Matriz de marshalling , sin compresor de accionamiento, 80 polos, cámaras: gris/blanco	gris
Cámaras: azul	gris

Datos de pedido			
Tipo	Código	Emb.	
PTMC 1,5/32-2	3270314	18	
PTMC 1,5/32-2 /BU	3270315	18	
FTMC 1,5/32-2	3270354	18	
FTMC 1,5/32-2 /BU	3270355	18	

Brida de tapa , para montaje directo arriba	gris
Brida de tapa , para montaje directo abajo	gris
Adaptador , para montaje sobre carril	gris
Adaptador para índices , para el montaje directo arriba y para alojar la rotulación	gris
Adaptador para índices , para alojar la rotulación, ancho de 8,5 mm	gris
Clavija de prueba, parte metálica , Ø 2,3 mm	plata
Casquillo aislante , para parte metálica MPS	rojo

Accesorios			
DF-PTMC-O	3270400	10	
DF-PTMC-U	3270401	10	
DF-PTMC-NS	3270403	10	
DF-PTMC-ZB	3270410	10	
DF-PTMC-2-ZB	3270406	10	
MPS-MT	0201744	10	
MPS-IH RD	0201676	10	

Rotulación	UC-TM 10, UCT-TM 10 o ZB 10 (véase catálogo 3)
-------------------	--

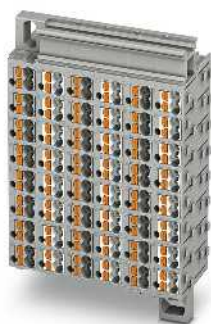
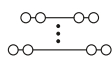

24 A, 48 polos, 192 conexiones

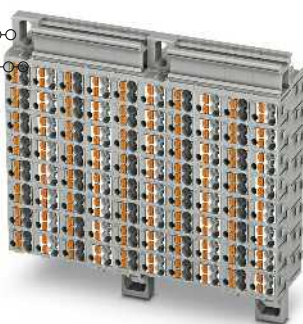

24 A, 80 polos, 320 conexiones



Datos técnicos			
Anchura	Longitud	Altura	
66	73,2	30	
$I_{m\acute{a}x.}$ [A]	$U_{m\acute{a}x.}$ [V]	máx. Ø [mm ²]	AWG (UL)
24 ¹⁾	500	0,14-2,5	24-16
IEC 60947-7-1			
IEC	UL / CUL	CSA	IEC/ EN 60079-7
500	300	-	-
17,5 ¹⁾ / -	10	-	-
26-14	24-16	-	-
Rígido	Flexible	Puntera sin / con manguito de plástico	
0,14-2,5	0,14-1,5	0,14-1,5	0,14-1,5
0,34-2,5	-	0,34-1,5	0,34-1,5

Datos técnicos			
Anchura	Longitud	Altura	
110	73,2	30	
$I_{m\acute{a}x.}$ [A]	$U_{m\acute{a}x.}$ [V]	máx. Ø [mm ²]	AWG (UL)
24 ¹⁾	500	0,14-2,5	24-16
IEC 60947-7-1			
IEC	UL / CUL	CSA	IEC/ EN 60079-7
500	300	-	-
17,5 ¹⁾ / -	10	-	-
26-14	24-16	-	-
Rígido	Flexible	Puntera sin / con manguito de plástico	
0,14-2,5	0,14-1,5	0,14-1,5	0,14-1,5
0,34-2,5	-	0,34-1,5	0,34-1,5

Datos de pedido		
Tipo	Código	Emb.
PTMC 1,5/48-2	3270322	10
PTMC 1,5/48-2 /BU	3270323	10
FTMC 1,5/48-2	3270362	10
FTMC 1,5/48-2 /BU	3270363	10

Datos de pedido		
Tipo	Código	Emb.
PTMC 1,5/80-2	3270329	6
PTMC 1,5/80-2 /BU	3270330	6
FTMC 1,5/80-2	3270368	6
FTMC 1,5/80-2 /BU	3270369	6

Accesorios		
DF-PTMC-O	3270400	10
DF-PTMC-U	3270401	10
DF-PTMC-NS	3270403	10
DF-PTMC-ZB	3270410	10
DF-PTMC-2-ZB	3270406	10
MPS-MT	0201744	10
MPS-IH RD	0201676	10

Accesorios		
DF-PTMC-O	3270400	10
DF-PTMC-U	3270401	10
DF-PTMC-NS	3270403	10
DF-PTMC-ZB	3270410	10
DF-PTMC-2-ZB	3270406	10
MPS-MT	0201744	10
MPS-IH RD	0201676	10

UC-TM 10, UCT-TM 10 o ZB 10
(véase catálogo 3)

UC-TM 10, UCT-TM 10 o ZB 10
(véase catálogo 3)

Bornes para carril CLIPLINE complete

Bornes de conexión push-in PT 1,5 mm²

Matrices de marshalling para 19 pulgadas, seis conexiones por cada elemento

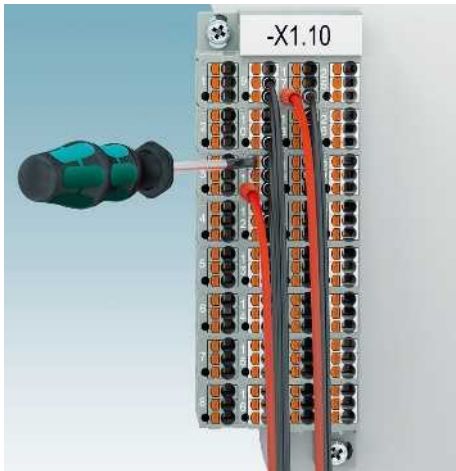

- Tamaño según la norma DIN EN 60297-3-101 para carcasa de 19"
- Cablear fácilmente y sin herramientas mediante la conexión push-in
- Mediante las tres conexiones de conductores pueden conectarse seis conductores hasta 2,5 mm² a un potencial
- Posibilidad de rotulación de gran superficie
- Comprobar cómodamente mediante tomas de prueba de 2,3 mm de libre acceso
- Vista general óptima mediante elementos de matriz numerados
- Matrices de marshalling azules para el uso en circuitos de seguridad Ex i
- Las variantes FTMC están disponibles sin compresor de accionamiento

Observaciones:

1) Curva derating disponible bajo consulta.

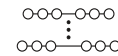

24 A, 32 polos, 192 conexiones, 6 conexiones por elemento



Datos técnicos

Dimensiones		Anchura	Longitud	Altura
		44	111	30
Datos eléctricos máximos		I _{máx.} [A]	U _{máx.} [V]	máx. Ø [mm ²] AWG (UL)
		24 ¹⁾	500	0,14-2,5 24-16
Datos de dimensionamiento		IEC 60947-7-1	UL / CUL	CSA IEC/EN 60079-7
Tensión de dimensionamiento	[V]	500	300	-
Corriente nominal / sección	[A] / [mm ²]	17,5 ¹⁾ / -	10	-
Margen de secciones	AWG	26-14	24-16	-
Capacidad de conexión		Rígido	Flexible	Puntera sin / con manguito de plástico
1 conductor	[mm ²]	0,14-2,5	0,14-1,5	0,14-1,5 0,14-1,5
Sección de conexión directamente enchufable	[mm ²]	0,34-2,5	-	0,34-1,5 0,34-1,5

Datos de pedido

Descripción	Color	Tipo	Código	Emb.
Matriz de marshalling , 32 polos, cámaras: gris/blanco	gris	PTMC 1,5/32-3 19Z	3270311	18
Cámaras: azul	gris	PTMC 1,5/32-3 /BU 19Z	3270313	18
Matriz de marshalling , 32 polos, colores de los elementos individuales de conformidad con el código de colores VDE 0815	gris			
Matriz de marshalling , 48 polos, cámaras: gris/blanco	gris			
Cámaras: azul	gris			
Matriz de marshalling , 80 polos, cámaras: gris/blanco	gris			
Cámaras: azul	gris			
Matriz de marshalling , sin compresor de accionamiento, 32 polos, cámaras: gris/blanco	gris	FTMC 1,5/32-3 19Z	3270351	18
Cámaras: azul	gris	FTMC 1,5/32-3 /BU 19Z	3270353	18
Matriz de marshalling , sin compresor de accionamiento, 48 polos, cámaras: gris/blanco	gris			
Cámaras: azul	gris			
Matriz de marshalling , sin compresor de accionamiento, 80 polos, cámaras: gris/blanco	gris			
	gris			

Accesorios

Brida de tapa , para montaje directo arriba	gris	DF-PTMC-O	3270400	10
Brida de tapa , para montaje directo abajo	gris	DF-PTMC-U	3270401	10
Adaptador , para montaje sobre carril	gris	DF-PTMC-NS	3270403	10
Adaptador para índices , para el montaje directo arriba y para alojar la rotulación	gris	DF-PTMC-ZB	3270410	10

Rotulación	UC-TM 10, UCT-TM 10 o ZB 10 (véase catálogo 3)
-------------------	---

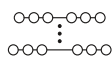

nuevo

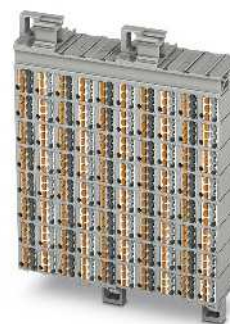
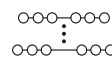
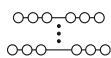

24 A, 32 polos, 192 conexiones, 6 conexiones por elemento

24 A, 48 polos, 288 conexiones, 6 conexiones por elemento

24 A, 80 polos, 480 conexiones, 6 conexiones por elemento



Datos técnicos			
Anchura	Longitud	Altura	
44	111	30	
$I_{m\acute{a}x.}$ [A]	$U_{m\acute{a}x.}$ [V]	máx. Ø [mm ²]	AWG (UL)
24	500	0,14-2,5	24-16
IEC 60947-7-1			
IEC	UL / CUL	CSA	IEC/ EN 60079-7
500	300	-	-
17,5 / -	10	-	-
26-14	24-16	-	-
Rígido	Flexible	Puntera sin / con manguito de plástico	
0,14-2,5	0,14-1,5	0,14-1,5	0,14-1,5
0,34-2,5	-	0,34-1,5	0,34-1,5

Datos técnicos			
Anchura	Longitud	Altura	
66	111	30	
$I_{m\acute{a}x.}$ [A]	$U_{m\acute{a}x.}$ [V]	máx. Ø [mm ²]	AWG (UL)
24 ¹⁾	500	0,14-2,5	24-16
IEC 60947-7-1			
IEC	UL / CUL	CSA	IEC/ EN 60079-7
500	300	-	-
17,5 ¹⁾ / -	10	-	-
26-14	24-16	-	-
Rígido	Flexible	Puntera sin / con manguito de plástico	
0,14-2,5	0,14-1,5	0,14-1,5	0,14-1,5
0,34-2,5	-	0,34-1,5	0,34-1,5

Datos técnicos			
Anchura	Longitud	Altura	
110	111	30	
$I_{m\acute{a}x.}$ [A]	$U_{m\acute{a}x.}$ [V]	máx. Ø [mm ²]	AWG (UL)
24 ¹⁾	500	0,14-2,5	24-16
IEC 60947-7-1			
IEC	UL / CUL	CSA	IEC/ EN 60079-7
500	300	-	-
17,5 ¹⁾ / -	10	-	-
26-14	24-16	-	-
Rígido	Flexible	Puntera sin / con manguito de plástico	
0,14-2,5	0,14-1,5	0,14-1,5	0,14-1,5
0,34-2,5	-	0,34-1,5	0,34-1,5

Datos de pedido		
Tipo	Código	Emb.
PTMC 1,5/32-3 VDE0815 19Z	3270394	18

Datos de pedido		
Tipo	Código	Emb.
PTMC 1,5/48-3 19Z	3270319	10
PTMC 1,5/48-3 /BU 19Z	3270321	10
FTMC 1,5/48-3 19Z	3270359	10
FTMC 1,5/48-3 /BU 19Z	3270361	10

Datos de pedido		
Tipo	Código	Emb.
PTMC 1,5/80-3 19Z	3270325	6
PTMC 1,5/80-3 /BU 19Z	3270327	6
FTMC 1,5/80-3 19Z	3270365	6
FTMC 1,5/80-3 /BU 19Z	3270367	6

Accesorios		
Tipo	Código	Emb.
DF-PTMC-O	3270400	10
DF-PTMC-U	3270401	10
DF-PTMC-NS	3270403	10
DF-PTMC-ZB	3270410	10

Accesorios		
Tipo	Código	Emb.
DF-PTMC-O	3270400	10
DF-PTMC-U	3270401	10
DF-PTMC-NS	3270403	10
DF-PTMC-ZB	3270410	10

Accesorios		
Tipo	Código	Emb.
DF-PTMC-O	3270400	10
DF-PTMC-U	3270401	10
DF-PTMC-NS	3270403	10
DF-PTMC-ZB	3270410	10

UC-TM 10, UCT-TM 10 o ZB 10 (véase catálogo 3)

UC-TM 10, UCT-TM 10 o ZB 10 (véase catálogo 3)

UC-TM 10, UCT-TM 10 o ZB 10 (véase catálogo 3)

Bornes para carril CLIPLINE complete

Bornes de conexión push-in PT 1,5 mm²

Matrices de marshalling para 19 pulgadas, seis conexiones por cada elemento

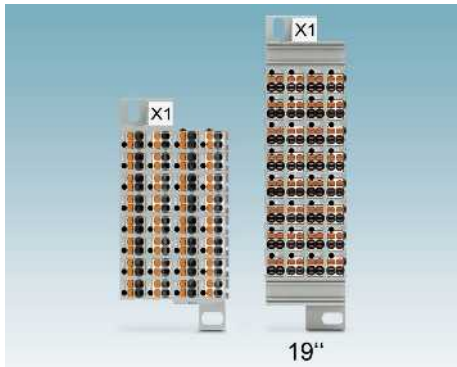

- Variante PTMC 1,5/32-2H 19Z con ancho de construcción compacto de 34,4 mm y cuatro conexiones por cada elemento
- Cablear fácilmente y sin herramientas mediante la conexión push-in
- Comprobar cómodamente mediante tomas de prueba de 2,3 mm de libre acceso
- Vista general óptima mediante elementos de matriz numerados
- Matrices de marshalling azules para el uso en circuitos de seguridad Ex i
- Las variantes FTMC están disponibles sin compresor de accionamiento

Observaciones:
1) Curva derating disponible bajo consulta.

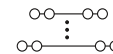

24 A, 32 polos, 128 conexiones



Dimensiones	[mm]
Datos eléctricos máximos	
Datos de dimensionamiento	
Tensión de dimensionamiento [V]	500
Corriente nominal / sección [A] / [mm ²]	17,5 ¹⁾ / -
Margen de secciones AWG	26-14
Capacidad de conexión	
1 conductor [mm ²]	0,14-2,5
Sección de conexión directamente enchufable [mm ²]	0,34-2,5

Datos técnicos			
Anchura	Longitud	Altura	
34,4	111	30	
I _{máx.} [A]	U _{máx.} [V]	máx. Ø [mm ²]	AWG (UL)
24 ¹⁾	500	0,14-2,5	24-16
IEC 60947-7-1			
IEC	UL / CUL	CSA	IEC/ EN 60079-7
Tensión de dimensionamiento [V]	300	-	-
Corriente nominal / sección [A] / [mm ²]	10	-	-
Margen de secciones AWG	24-16	-	-
Capacidad de conexión	Rígido	Flexible	Puntera sin / con manguito de plástico
1 conductor [mm ²]	0,14-2,5	0,14-1,5	0,14-1,5 0,14-1,5
Sección de conexión directamente enchufable [mm ²]	0,34-2,5	-	0,34-1,5 0,34-1,5

Descripción	Color
Matriz de marshalling , 32 polos, cuatro conexiones por cada cámara, cámaras: gris/blanco	gris
Cámaras: azul	gris
rotulado de la A a la H	gris
Matriz de marshalling , 32 polos, cuatro conexiones por cada cámara, rotulación 1-32, cámaras: colores de los elementos individuales de conformidad con el código de colores VDE 0815	gris
Matrices de marshalling , 32 polos, cuatro conexiones por cada cámara, rotulación A-H, cámaras: colores de los elementos individuales de conformidad con el código de colores VDE 0815	gris
Matriz de marshalling , 32 polos, cuatro conexiones por cada cámara, sin compresor de accionamiento, cámaras: gris/blanco	gris
Cámaras: azul	gris

Datos de pedido		
Tipo	Código	Emb.
PTMC 1,5/32-2H 19Z	3270316	24
PTMC 1,5/32-2H /BU 19Z	3270317	24
PTMC 1,5/32-2H 19Z A-H	3270392	24
FTMC 1,5/32-2H 19Z	3270356	24
FTMC 1,5/32-2H /BU 19Z	3270357	24

Brida de tapa , para montaje directo arriba	gris
Brida de tapa , para montaje directo abajo	gris
Adaptador , para montaje sobre carril	gris
Adaptador para índices , para el montaje directo arriba y para alojar la rotulación	gris

Accesorios		
Tipo	Código	Emb.
DF-PTMC-O	3270400	10
DF-PTMC-U	3270401	10
DF-PTMC-NS	3270403	10
DF-PTMC-ZB	3270410	10

Rotulación

UC-TM 10, UCT-TM 10 o ZB 10 (véase catálogo 3)
--

nuevo

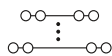

24 A, 32 polos, 128 conexiones



Datos técnicos

Anchura	Longitud	Altura	
34,4	111	30	
$I_{m\grave{a}x.}$ [A]	$U_{m\grave{a}x.}$ [V]	máx. Ø [mm ²]	AWG (UL)
24 ¹⁾	500	0,14-2,5	24-16
IEC 60947-7-1			
IEC	UL / CUL	CSA	IEC / EN 60079-7
500	300	-	-
17,5 ¹⁾ / -	10	-	-
26-14	24-16	-	-
Rígido	Flexible	Puntera	
		sin / con manguito de plástico	
0,14-2,5	0,14-1,5	0,14-1,5	0,14-1,5
0,34-2,5	-	0,34-1,5	0,34-1,5

Datos de pedido

Tipo	Código	Emb.
PTMC 1,5/32-2H VDE0815 19Z	3270395	24
PTMC 1,5/32-2H VDE0815 19Z A-H	3270393	24

Accesorios

Accesorio	Código	Emb.
DF-PTMC-O	3270400	10
DF-PTMC-U	3270401	10
DF-PTMC-NS	3270403	10
DF-PTMC-ZB	3270410	10

UC-TM 10, UCT-TM 10 o ZB 10
(véase catálogo 3)

Bornes para carril CLIPLINE complete

Bornes de conexión push-in PT 1,5 mm²

Matrices de marshalling

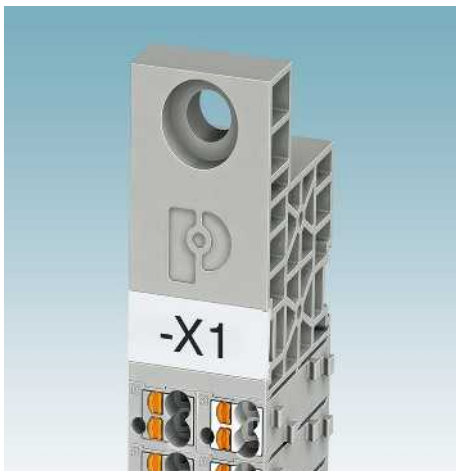

Matrices de marshalling de 18 bits especiales para la técnica de transportes

- Ancho de construcción compacto de tan solo 22 mm y cuatro conexiones por cada elemento
- Adaptadores de fijación especiales para montaje mural sencillo
- Cablear fácilmente y sin herramientas mediante la conexión push-in
- Comprobar cómodamente mediante tomas de prueba de 2,3 mm de libre acceso
- Vista general óptima mediante elementos de matriz numerados



24 A, 18 polos, 72 conexiones, 2 conexiones por elemento



Dimensiones	
	[mm]
Datos eléctricos máximos	
Datos de dimensionamiento	
Tensión de dimensionamiento	[V]
Corriente nominal / sección	[A] / [mm ²]
Margen de secciones	AWG
Capacidad de conexión	
1 conductor	[mm ²]
Sección de conexión directamente enchufable	[mm ²]
Descripción	Color
Matriz de marshalling, 18 polos, cámaras: gris/blanco	gris
Brida de tapa, para montaje directo arriba	gris
Brida de tapa, para montaje directo abajo	gris
Adaptador, para montaje sobre carril	gris
Adaptador para índices, para el montaje directo arriba y para alojar la rotulación	gris
Rotulación	

Datos técnicos

Anchura	Longitud	Altura	
22	131	30	
I _{máx.} [A]	U _{máx.} [V]	máx. Ø [mm ²]	AWG (UL)
24	500	0,14-2,5	24-16
IEC 60947-7-1			
IEC	UL / CUL	CSA	IEC/ EN 60079-7
500	300	-	-
17,5 / -	10	-	-
26-14	24-16	-	-
Capacidad de conexión		Rígido	Flexible
		Puntera	
		sin / con manguito de plástico	
0,14-2,5	0,14-1,5	0,14-1,5	0,14-1,5
0,34-2,5	-	-	-

Datos de pedido

Tipo	Código	Emb.
PTMC 1,5/18	3270390	8

Accesorios

Accesorio	Código	Emb.
DF-PTMC-O	3270400	10
DF-PTMC-U	3270401	10
DF-PTMC-NS	3270403	10
DF-PTMC-ZB	3270410	10

UC-TM 10, UCT-TM 10 o ZB 10 (véase catálogo 3)
--

Matrices de marshalling

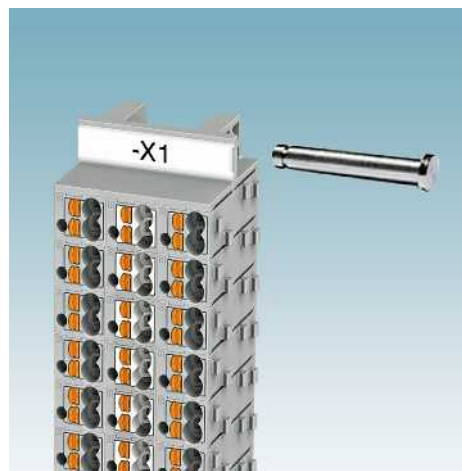

24 A, 54 polos, 204 conexiones, 2 conexiones por elemento

Matrices de marshalling de 54 bits especiales para la técnica de transportes

- Ancho de construcción compacto de tan solo 33 mm y cuatro conexiones por cada elemento
- Adaptadores de fijación especiales para montaje con pernos
- Cablear fácilmente y sin herramientas mediante la conexión push-in
- Comprobar cómodamente mediante tomas de prueba de 2,3 mm de libre acceso
- Vista general óptima mediante elementos de matriz numerados

Dimensiones	[mm]	33	157,4	30
Datos eléctricos máximos		$I_{n\text{máx}}$ [A]	$U_{n\text{máx}}$ [V]	máx. Ø [mm ²]
		24	500	0,14-2,5
Datos de dimensionamiento		IEC 60947-7-1		
Tensión de dimensionamiento	[V]	500	-	-
Corriente nominal / sección	[A] / [mm ²]	17,5 / -	-	-
Margen de secciones	AWG	26-14	-	-
Capacidad de conexión		Rígido	Flexible	Puntera
1 conductor	[mm ²]	0,14-2,5	0,14-1,5	sin / con manguito de plástico
Sección de conexión directamente enchufable	[mm ²]	0,34-2,5	-	0,14-1,5

Datos técnicos			
Anchura	Longitud	Altura	
33	157,4	30	
$I_{n\text{máx}}$ [A]	$U_{n\text{máx}}$ [V]	máx. Ø [mm ²]	AWG (UL)
24	500	0,14-2,5	-
IEC 60947-7-1			
IEC	UL / CUL	CSA	IEC / EN 60079-7
Tensión de dimensionamiento	[V]	500	-
Corriente nominal / sección	[A] / [mm ²]	17,5 / -	-
Margen de secciones	AWG	26-14	-
Capacidad de conexión		Rígido	Flexible
1 conductor	[mm ²]	0,14-2,5	0,14-1,5
Sección de conexión directamente enchufable	[mm ²]	0,34-2,5	-

Descripción	Color
Matriz de marshalling, 54 polos, cámaras: gris/blanco	gris

Datos de pedido		
Tipo	Código	Emb.
PTMC 1,5/54	3270391	15

Brida de tapa, para montaje directo arriba	gris
Brida de tapa, para montaje directo abajo	gris
Adaptador, para montaje sobre carril	gris
Adaptador para índices, para el montaje directo arriba y para alojar la rotulación	gris

Accesorios		
Tipo	Código	Emb.
DF-PTMC-O	3270400	10
DF-PTMC-U	3270401	10
DF-PTMC-NS	3270403	10
DF-PTMC-ZB	3270410	10

Rotulación

UC-TM 10, UCT-TM 10 o ZB 10 (véase catálogo 3)
--

Bornes para carril CLIPLINE complete

Bornes de conexión push-in PT 1,5 mm²

Matrices de marshalling de libre configuración

- Las matrices pueden configurarse y pedirse fácilmente con un clic del ratón en el área de productos en la página web phoenixcontact.net/products
- Para un pedido por fax o correo electrónico le rogamos utilice los datos de pedido según se indica en el ejemplo de pedido en la siguiente página

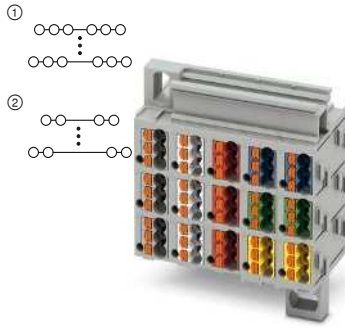

22 A, montaje directo

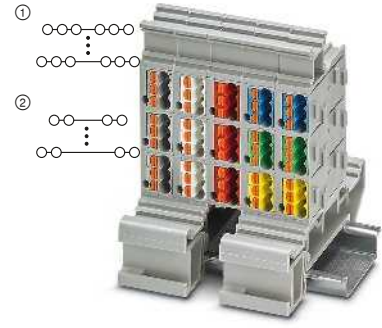

22 A, montaje sobre carril

Observaciones:
1) Para más accesorios y datos técnicos véase la página 36.
2) Curva derating disponible bajo consulta.

Dimensiones	
	[mm]
Datos eléctricos máximos	
Tensión de dimensionamiento	[V]
Corriente nominal / sección	[A] / [mm ²]
Capacidad de conexión	
1 conductor	[mm ²]
Sección de conexión directamente enchufable	[mm ²]

Datos técnicos ¹⁾				
Anchura	Longitud	Altura		
-	30	16,6		
I _{máx.} [A]	U _{máx.} [V]	máx. Ø [mm ²]	AWG (UL)	
22 ²⁾	500	0,14-2,5	-	
IEC	UL / CUL	CSA	Ex	
500	-	-	-	
10 ²⁾ / 1,5	- / -	- / -	- / -	
Rígido	Flexible	Puntera sin/con collar aislante		
0,14-2,5	0,14-1,5	0,14-1,5	0,14-1,5	
0,34-2,5	0,34-1,5	0,34-1,5	0,34-1,5	

Datos técnicos ¹⁾				
Anchura	Longitud	Altura		
-	63	26,2 (NS 35/7,5)		
I _{máx.} [A]	U _{máx.} [V]	máx. Ø [mm ²]	AWG (UL)	
22 ²⁾	500	0,14-2,5	-	
IEC	UL / CUL	CSA	Ex	
500	-	-	-	
10 ²⁾ / 1,5	- / -	- / -	- / -	
Rígido	Flexible	Puntera sin/con collar aislante		
0,14-2,5	0,14-1,5	0,14-1,5	0,14-1,5	
0,34-2,5	0,34-1,5	0,34-1,5	0,34-1,5	

Descripción	Color
Matriz de marshalling , 3 conexiones, de 1 hilera	gris
de 2 hileras	gris
de 3 hileras	gris
de 4 hileras	gris
de 5 hileras	gris
de 6 hileras	gris
de 7 hileras	gris
de 8 hileras	gris
Matriz de marshalling , 2 conexiones, de 1 hilera	gris
de 2 hileras	gris
de 3 hileras	gris
de 4 hileras	gris
de 5 hileras	gris
de 6 hileras	gris
de 7 hileras	gris
de 8 hileras	gris
Matriz de marshalling , sin compresor de accionamiento, 3 conexiones, de 1 hilera	gris
de 2 hileras	gris
de 3 hileras	gris
de 4 hileras	gris
de 5 hileras	gris
de 6 hileras	gris
de 7 hileras	gris
de 8 hileras	gris
Matriz de marshalling , sin compresor de accionamiento, 2 conexiones, de 1 hilera	gris
de 2 hileras	gris
de 3 hileras	gris
de 4 hileras	gris
de 5 hileras	gris
de 6 hileras	gris
de 7 hileras	gris
de 8 hileras	gris

Datos de pedido				
Tipo	Código	Emb.		
PTMC 1,5 /1-3 -DF	① 3001929	1		
PTMC 1,5 /2-3 -DF	① 3001930	1		
PTMC 1,5 /3-3 -DF	① 3001931	1		
PTMC 1,5 /4-3 -DF	① 3001932	1		
PTMC 1,5 /5-3 -DF	① 3001933	1		
PTMC 1,5 /6-3 -DF	① 3001934	1		
PTMC 1,5 /7-3 -DF	① 3001935	1		
PTMC 1,5 /8-3 -DF	① 3001936	1		
PTMC 1,5 /1-2 -DF	② 3001937	1		
PTMC 1,5 /2-2 -DF	② 3001940	1		
PTMC 1,5 /3-2 -DF	② 3001942	1		
PTMC 1,5 /4-2 -DF	② 3001943	1		
PTMC 1,5 /5-2 -DF	② 3001944	1		
PTMC 1,5 /6-2 -DF	② 3001945	1		
PTMC 1,5 /7-2 -DF	② 3001946	1		
PTMC 1,5 /8-2 -DF	② 3001947	1		
FTMC 1,5 /1-3 -DF	① 3001975	1		
FTMC 1,5 /2-3 -DF	① 3001976	1		
FTMC 1,5 /3-3 -DF	① 3001977	1		
FTMC 1,5 /4-3 -DF	① 3001978	1		
FTMC 1,5 /5-3 -DF	① 3001979	1		
FTMC 1,5 /6-3 -DF	① 3001980	1		
FTMC 1,5 /7-3 -DF	① 3001981	1		
FTMC 1,5 /8-3 -DF	① 3001982	1		
FTMC 1,5 /1-2 -DF	② 3001984	1		
FTMC 1,5 /2-2 -DF	② 3001985	1		
FTMC 1,5 /3-2 -DF	② 3001986	1		
FTMC 1,5 /4-2 -DF	② 3001987	1		
FTMC 1,5 /5-2 -DF	② 3001988	1		
FTMC 1,5 /6-2 -DF	② 3001989	1		
FTMC 1,5 /7-2 -DF	② 3001990	1		
FTMC 1,5 /8-2 -DF	② 3001991	1		

Datos de pedido				
Tipo	Código	Emb.		
PTMC 1,5 /1-3 -NS	① 3001905	1		
PTMC 1,5 /2-3 -NS	① 3001906	1		
PTMC 1,5 /3-3 -NS	① 3001907	1		
PTMC 1,5 /4-3 -NS	① 3001908	1		
PTMC 1,5 /5-3 -NS	① 3001910	1		
PTMC 1,5 /6-3 -NS	① 3001911	1		
PTMC 1,5 /7-3 -NS	① 3001913	1		
PTMC 1,5 /8-3 -NS	① 3001914	1		
PTMC 1,5 /1-2 -NS	② 3001915	1		
PTMC 1,5 /2-2 -NS	② 3001916	1		
PTMC 1,5 /3-2 -NS	② 3001917	1		
PTMC 1,5 /4-2 -NS	② 3001918	1		
PTMC 1,5 /5-2 -NS	② 3001919	1		
PTMC 1,5 /6-2 -NS	② 3001920	1		
PTMC 1,5 /7-2 -NS	② 3001921	1		
PTMC 1,5 /8-2 -NS	② 3001922	1		
FTMC 1,5 /1-3 -NS	① 3001957	1		
FTMC 1,5 /2-3 -NS	① 3001958	1		
FTMC 1,5 /3-3 -NS	① 3001959	1		
FTMC 1,5 /4-3 -NS	① 3001960	1		
FTMC 1,5 /5-3 -NS	① 3001961	1		
FTMC 1,5 /6-3 -NS	① 3001962	1		
FTMC 1,5 /7-3 -NS	① 3001963	1		
FTMC 1,5 /8-3 -NS	① 3001964	1		
FTMC 1,5 /1-2 -NS	② 3001965	1		
FTMC 1,5 /2-2 -NS	② 3001966	1		
FTMC 1,5 /3-2 -NS	② 3001968	1		
FTMC 1,5 /4-2 -NS	② 3001969	1		
FTMC 1,5 /5-2 -NS	② 3001971	1		
FTMC 1,5 /6-2 -NS	② 3001972	1		
FTMC 1,5 /7-2 -NS	② 3001973	1		
FTMC 1,5 /8-2 -NS	② 3001974	1		

Accesorios ¹⁾	
Brida de tapa, para montaje directo arriba	gris
Brida de tapa, para montaje directo abajo	gris
Adaptador, para montaje sobre carril	gris
Adaptador para índices, para el montaje directo arriba y para alojar la rotulación	gris
Adaptador para índices, para alojar la rotulación, ancho de 12,2 mm	gris
Anchura 8,5 mm	gris
Rotulación	

Accesorios ¹⁾		
Tipo	Código	Emb.
DF-PTMC-O	3270400	10
DF-PTMC-U	3270401	10
DF-PTMC-NS	3270403	10
DF-PTMC-ZB	3270410	10
DF-PTMC-3-ZB	3270405	10
DF-PTMC-2-ZB	3270406	10

Accesorios ¹⁾		
Tipo	Código	Emb.
DF-PTMC-O	3270400	10
DF-PTMC-U	3270401	10
DF-PTMC-NS	3270403	10
DF-PTMC-ZB	3270410	10
DF-PTMC-3-ZB	3270405	10
DF-PTMC-2-ZB	3270406	10

UC-TM 10, UCT-TM 10 o ZB 10 (véase catálogo 3)

UC-TM 10, UCT-TM 10 o ZB 10 (véase catálogo 3)

Ejemplo de pedido: matriz de marshalling configurable

Ejemplo de pedido:

Una matriz de marshalling debe poseer la siguiente configuración:

Compresor de accionamiento, fijación por tornillo, tres conexiones por cada elemento individual.
Cuatro líneas en dirección X y diez columnas en dirección Y.

Para ello seleccione en los artículos configurables el código **3001932**.
En la denominación de artículo, el 4 significa -> cuatro líneas en dirección X
En la denominación de artículo, el 3 significa -> tres conexiones

Línea 1: azul
Línea 2: roja
Línea 3: gris
Línea 4: amarillo

Solo son posibles líneas del mismo color en la dirección X.
Indique el número de columnas al realizar el pedido. Pueden pedirse como mínimo 2 columnas y como máximo 20 columnas.

Le rogamos solicite el adaptador para índices DF-PTMC-ZB código **3270410** como accesorio.

Colores seleccionables:

- BU Azul
- RD Rojo
- GY Gris
- YE Amarillo
- GN Verde
- BN Marrón
- WH Blanco
- BK Negro
- VT Violeta
- OG Naranja
- PK Rosa

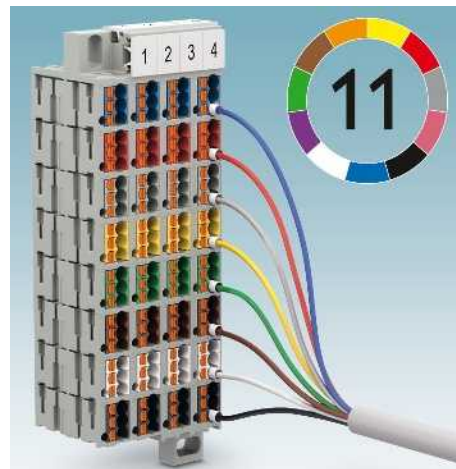

En este caso, la indicación de pedido para el ejemplo de pedido será:

Código	Columnas	Línea 1	Línea 2	Línea 3	Línea 4
3001932	10	BU	RD	GY	YE

El material de fijación para montaje mural o sobre carril se suministra en una cantidad suficiente.

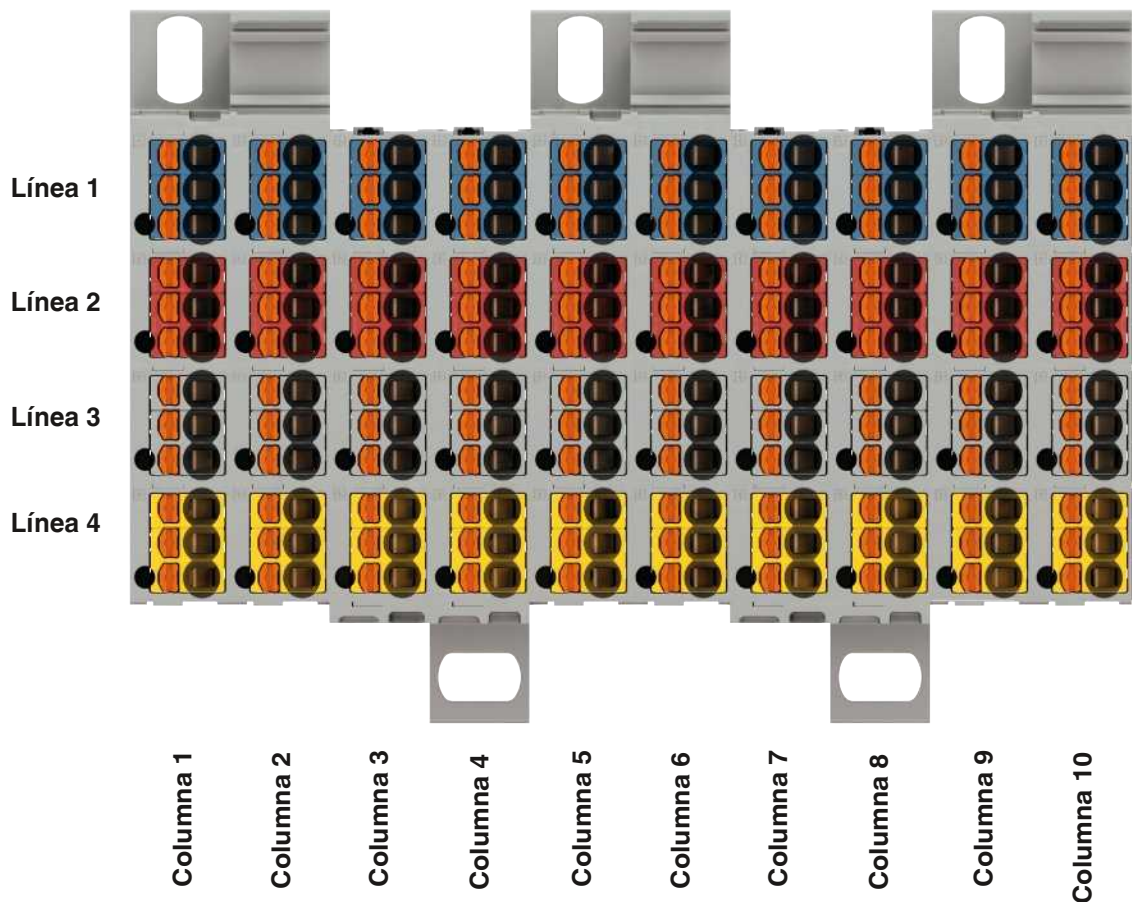

Bornes para carril CLIPLINE complete

Bornes de conexión push-in PT 2,5 mm²

Datos técnicos generales para bornes de conexión push-in PT 2,5 mm²

Datos de dimensionamiento		IEC 60947-7-1 / IEC 60947-7-2			
Sección de dimensionamiento	[mm ²]	2,5			
Margen de secciones	AWG	26-12			
Capacidad de conexión		Rígido	Flexible	Puntera sin/con collar aislante	
1 conductor	[mm ²]	0,14-4	0,14-2,5	0,14-2,5	0,14-2,5
2 conductores flexibles con puntera TWIN	[mm ²]	-	-	-	0,5
Sección de conexión directamente enchufable	[mm ²]	0,34-4	-	0,34-2,5	0,34-2,5
Datos generales					
Longitud a desaislar	[mm]	8-10			
Aislamiento		PA			
Clase de combustibilidad según UL 94		V0			

Nota: los datos complementarios o distintos se documentan en el artículo.

Observaciones:



Junto al artículo encontrará la conexión eléctrica interior como diagrama eléctrico. Los puntos de conexión libres para puenteados se representan con un punto negro.

Los datos técnicos indicados y las homologaciones se refieren al primer artículo por columna. Puede consultar las indicaciones para los siguientes artículos en phoenixcontact.net/products

Para los datos completos sobre UL y CSA Use groups, File-No. y enlaces de Internet consulte phoenixcontact.net/products

¹⁾ La corriente de puente se documenta en el artículo correspondiente. Para otros colores véase la página 396.

Accesorios de sistema para bornes de conexión push-in PT 2,5 mm²

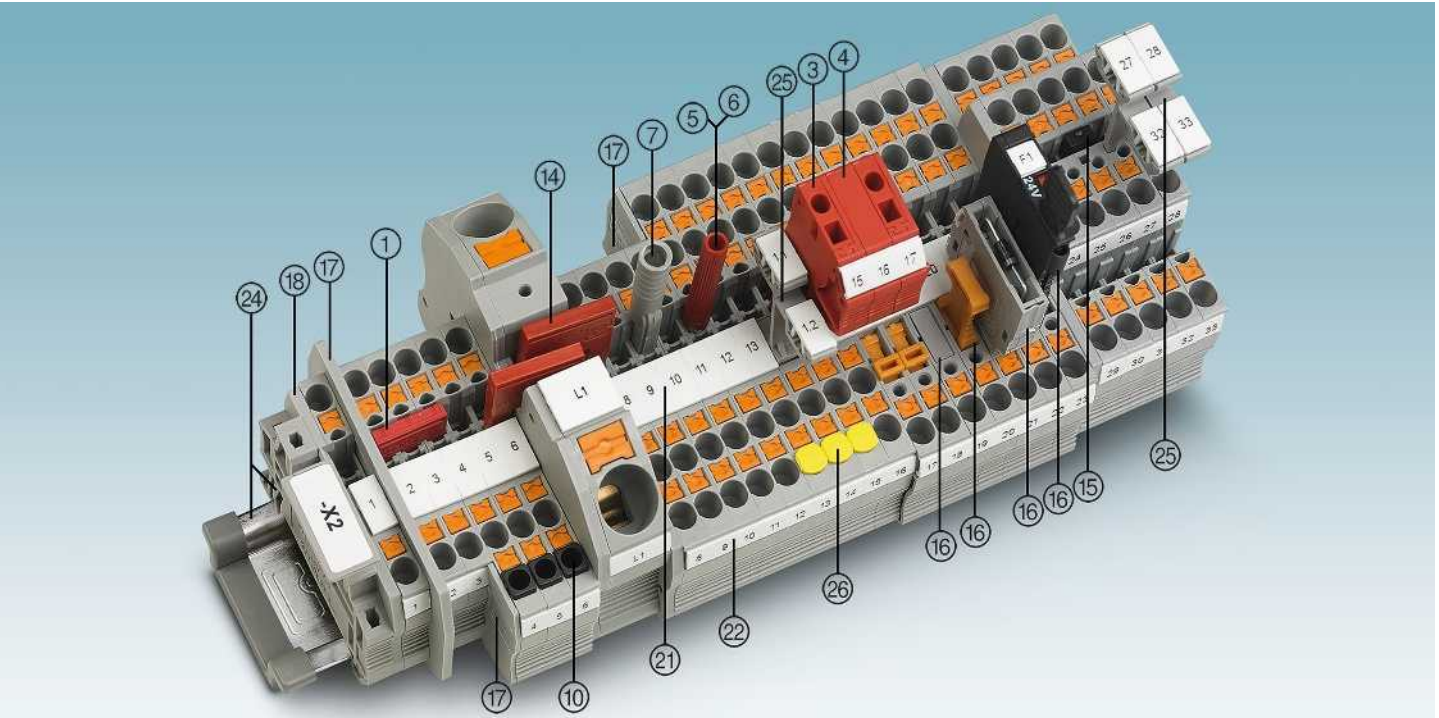

Descripción	Nº de polos	Color	Tipo	Código	Emb.	Tipo	Código	Emb.
① Puente enchufable ¹⁾	2	rojo	FBS 2-5	3030161	50	FBSR 2-5	3033702	50
	3	rojo	FBS 3-5	3030174	50	FBSR 3-5	3001591	50
	4	rojo	FBS 4-5	3030187	50	FBSR 4-5	3001592	50
	5	rojo	FBS 5-5	3030190	50	FBSR 5-5	3001593	50
	10	rojo	FBS 10-5	3030213	10	FBSR 10-5	3033710	10
	20	rojo	FBS 20-5	3030226	10			
③ Clavija de prueba alineable		rojo	PS-5	3030983	10			
④ Tabique distanciador		rojo	DP PS-5	3036725	10			
⑤ Clavija de prueba, parte metálica		plata	MPS-MT	0201744	10			
⑥ Manguito aislante, para parte metálica MPS		rojo	MPS-IH RD	0201676	10			
⑦ Adaptador de prueba, orificio hembra de 4 mm		gris	PAI-4-N GY	3032871	10			
⑩ Casquillo aislante	0,25-0,5 mm ²	blanco	ISH 2,5/0,2	3002843	50			
		gris	ISH 2,5/0,5	3002856	50			
		negro	ISH 2,5/1,0	3002869	50			
Destornillador			SZF 1-0,6X3,5	1204517	10			

⑭ Puente reductor	RB ... véase la página 402.
⑮ Puente de potencial vertical	FBS-PV ... véase la página 398.
⑯ Cabezas portafusibles y conectores funcionales para bornes seccionables	P-FU ... / P-DI / P-FIX / P-CO ... véase a partir de la página 408.
⑰ Placas separadoras/Segmentos de tapa	ATP-... / DS-... véase phoenixcontact.net/products
⑱ Tapa	Documentado en el artículo
⑲ Rotulación de la ranura central	UC-TM 5, UCT-TM 5 o ZB 5. Véase también el catálogo 3, tablas de selección a partir de la página 68.
⑲ Rotulación de la ranura central y lateral	UC-TMF 5, UCT-TMF 5 o ZBF 5. Véase también el catálogo 3, tablas de selección a partir de la página 68.
⑳ Carriles y soportes finales	Véase el catálogo 3
㉑ Soporte para señalización	Para STP ... véase la página 412.
㉒ Cubierta para foso de conductores	CEC ... véase la página 407.
Para los accesorios completos véase phoenixcontact.net/products	Nota: los accesorios complementarios o distintos se documentan en el artículo.

Bornes de conexión push-in PT 2,5 mm²

Bornes de paso, de varios conductores y de varios pisos así como bornes de tierra

Observaciones:
 1) Para más accesorios y datos técnicos véase la página 68.
 Para las indicaciones de instalación y el empleo de accesorios para aplicaciones Ex véase la página 644.

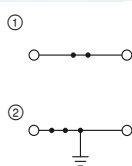

28 A, borne de paso

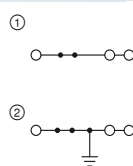

28 A, borne de paso, 3 conexiones

Ex: EAC Ex
 PTB 09ATEX1111U / IECEx PTB 10.0021U

Datos técnicos¹⁾

Anchura	Longitud	Altura		
5,2	48,5	36,5 (NS 35/7,5)		
I _{máx.} [A]	U _{máx.} [V]	máx. Ø [mm ²]	AWG (UL)	
28	800	0,14-4	26-12	
24 (FBS) / 17,5 (FBSR)				
IEC	UL / CUL	CSA	Ex	
800	600	600	550	
24 / 2,5	20 / -	20 / -	19 / 2,5	

Datos de pedido

Tipo	Código	Emb.
PT 2,5	3209510	50
PT 2,5 BU	3209523	50
PT 2,5-PE	3209536	50

Accesorios¹⁾

D-ST 2,5	Código	Emb.
D-ST 2,5	3030417	50

Dimensiones	[mm]
Corriente de puente máxima	[A]
Datos de dimensionamiento	[V]
Tensión de dimensionamiento	[V]
Corriente nominal / sección	[A] / [mm ²]

Descripción	Color
Borne	gris
	azul
Borne de tierra	amarillo-verde

Tapa, ancho de 2,2 mm	gris
Tapa, ancho 0,8 mm	naranja

Ex: EAC Ex
 PTB 09ATEX1111U / IECEx PTB 10.0021U

Datos técnicos¹⁾

Anchura	Longitud	Altura		
5,2	60,5	36,5 (NS 35/7,5)		
I _{máx.} [A]	U _{máx.} [V]	máx. Ø [mm ²]	AWG (UL)	
28	800	0,14-4	26-12	
24 (FBS) / 17,5 (FBSR)				
IEC	UL / CUL	CSA	Ex	
800	600	600	550	
24 / 2,5	20 / -	20 / -	19 / 2,5	

Datos de pedido

Tipo	Código	Emb.
PT 2,5-TWIN	3209549	50
PT 2,5-TWIN BU	3209552	50
PT 2,5-TWIN-PE	3209565	50

Accesorios¹⁾

D-ST 2,5-TWIN	Código	Emb.
D-ST 2,5-TWIN	3030488	50
D-ST 2,5-TWIN-0,8 OG	3030512	50

Bornes de paso, de varios conductores y de varios pisos así como bornes de tierra

Observaciones:
 1) Para más accesorios y datos técnicos véase la página 68.
 2) La corriente de carga máxima no puede ser sobrepasada por la corriente suma de todos los conductores conectados.
 Para las indicaciones de instalación y el empleo de accesorios para aplicaciones Ex véase la página 644.

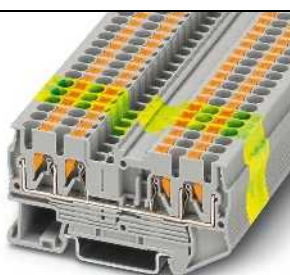
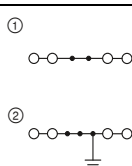

28 A, borne de paso, 4 conexiones

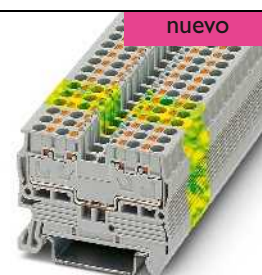
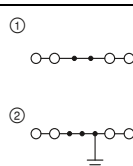

24 A, borne de paso, 4 conexiones

Ex: EAC Ex
 PTB 09ATEX1111U / IECEx PTB 10.0021U

Datos técnicos¹⁾

Anchura	Longitud	Altura		
5,2	72,2	36,8 (NS 35/7,5)		
I _{máx.} [A]	U _{máx.} [V]	máx. Ø [mm ²]	AWG (UL)	
28 ²⁾	800	0,14-4	26-12	
24 (FBS) / 17,5 (FBSR)				
IEC	UL / CUL	CSA	Ex	
800	600	600	550	
24 / 2,5	20 / -	20 / -	19 / 2,5	
Rígido	Flexible	Puntera sin/con collar aislante		
0,14-4	0,14-2,5	0,14-2,5	0,14-2,5	
0,34-4	-	0,34-2,5	0,34-2,5	

Datos de pedido

Tipo	Código	Emb.
PT 2,5-QUATTRO	3209578	50
PT 2,5-QUATTRO BU	3209581	50
PT 2,5-QUATTRO-PE	3209594	50

Accesorios¹⁾

D-ST 2,5-QUATTRO	Código	Emb.
D-ST 2,5-QUATTRO	3030514	50
D-ST 2,5-QUATTRO-0,8 OG	3030513	50

Dimensiones	[mm]
Corriente de puente máxima	[A]
Datos de dimensionamiento	[V]
Tensión de dimensionamiento	[V]
Corriente nominal / sección	[A] / [mm ²]
Capacidad de conexión	[mm ²]
1 conductor	[mm ²]
Sección de conexión directamente enchufable	[mm ²]

Descripción	Color
Borne	gris
	azul
Borne de tierra	amarillo-verde

Tapa, ancho de 2,2 mm	gris
Tapa, ancho 0,8 mm	naranja

Datos técnicos¹⁾

Anchura	Longitud	Altura		
5,2	48,6	36,7 (NS 35/7,5)		
I _{máx.} [A]	U _{máx.} [V]	máx. Ø [mm ²]	AWG (UL)	
24	500	0,14-2,5	28-12	
22 (FBS) / 17,5 (FBSR)				
IEC	UL / CUL	CSA	Ex	
500	600	-	-	
17,5 / 2,5	20 / -	-	- / -	
Rígido	Flexible	Puntera sin/con collar aislante		
0,14-2,5	0,14-1,5	0,14-1,5	0,14-1,5	
0,34-2,5	-	0,34-1,5	0,34-1,5	

Datos de pedido

Tipo	Código	Emb.
PT 2,5/S-QUATTRO	3211019	50
PT 2,5/S-QUATTRO BU	3211022	50
PT 2,5/S-QUATTRO-PE	3211025	50

Accesorios¹⁾

D-ST 2,5	Código	Emb.
D-ST 2,5	3030417	50

Bornes para carril CLIPLINE complete

Bornes de conexión push-in PT 2,5 mm²

Bornes de paso, de varios conductores y de varios pisos así como bornes de tierra

Observaciones:
 1) Para más accesorios y datos técnicos véase la página 68.
 Para las indicaciones de instalación y el empleo de accesorios para aplicaciones Ex véase la página 644.

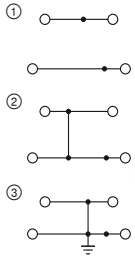

26 A, borne de doble piso, 4 conexiones

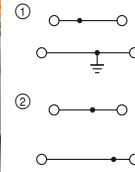

30 A, borne de doble piso con pie PE

CE EAC Ex ENEC DNV GL Lloyd's Register ClassNK CB
 Ex: EAC Ex ENEC
 PTB 09ATEX1111U / IECEx PTB 10.0021U

CE EAC ENEC DNV GL Lloyd's Register ClassNK CB

Dimensiones	
[mm]	
Datos eléctricos máximos	
Corriente de puente máxima [A]	26
Datos de dimensionamiento	
Tensión de dimensionamiento [V]	500
Corriente nominal / sección [A] / [mm ²]	22 / 2,5

Datos técnicos ¹⁾				
Anchura	Longitud	Altura		
5,2	68	47,5 (NS 35/7,5)		
I _{máx.} [A]	U _{máx.} [V]	máx. Ø [mm ²]	AWG (UL)	
26	500	0,14-4	26-12	
22 (FBS) / 17,5 (FBSR)				
IEC	UL / CUL	CSA	Ex	
500	600	600	440	
24 / 2,5	20 / -	20 / -	18 / 2,5	

Datos técnicos ¹⁾				
Anchura	Longitud	Altura		
5,2	68	47,5 (NS 35/7,5)		
I _{máx.} [A]	U _{máx.} [V]	máx. Ø [mm ²]	AWG (UL)	
30	500	0,14-4	26-12	
20 (FBS) / 16 (FBSR)				
IEC	UL / CUL	CSA	Ex	
500	300	300	-	
24 / 2,5	20 / -	20 / -	- / -	

Descripción	Color
Borne	gris
	azul
Con conexión de potencial	gris
	gris
piso superior azul	gris
piso superior azul	gris
Borne de tierra	amarillo-verde

Datos de pedido			
Tipo	Código	Emb.	
PTTB 2,5	① 3210567	50	
PTTB 2,5 BU	① 3210570	50	
PTTB 2,5-PV	② 3210583	50	
PTTB 2,5-PE	③ 3210596	50	

Datos de pedido			
Tipo	Código	Emb.	
PTTB 2,5-PE/L	① 3210978	50	
PTTB 2,5-PE/N	① 3210981	50	
PTTB 2,5-L/N	② 3210994	50	

Accesorios ¹⁾	
D-PTTB 2,5	gris 3211634 50

Accesorios ¹⁾		
D-PTTB 2,5	3211634	50

Accesorios ¹⁾		
D-PTTB 2,5	3211634	50

Bornes de paso, de varios conductores y de varios pisos así como bornes de tierra

Observaciones:
 1) Para más accesorios y datos técnicos véase la página 68.

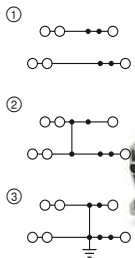

24 A, borne de doble piso, 3 conexiones por piso

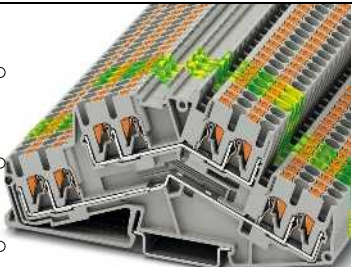
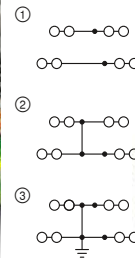

24 A, borne de doble piso, 4 conexiones por piso

CE EAC DNV GL Lloyd's Register

CE EAC DNV GL Lloyd's Register

Dimensiones	
[mm]	
Datos eléctricos máximos	
Corriente de puente máxima [A]	24
Datos de dimensionamiento	
Tensión de dimensionamiento [V]	800
Corriente nominal / sección [A] / [mm ²]	20 / 2,5

Datos técnicos ¹⁾				
Anchura	Longitud	Altura		
5,2	111,8	55 (NS 35/7,5)		
I _{máx.} [A]	U _{máx.} [V]	máx. Ø [mm ²]	AWG (UL)	
24	800	0,14-4	26-12	
20 (FBS) / 16 (FBSR)				
IEC	UL / CUL	CSA	Ex	
800	600	600	-	
20 / 2,5	20 / -	20 / -	- / -	

Datos técnicos ¹⁾				
Anchura	Longitud	Altura		
5,2	115,2	55 (NS 35/7,5)		
I _{máx.} [A]	U _{máx.} [V]	máx. Ø [mm ²]	AWG (UL)	
24	800	0,14-4	26-12	
20 (FBS) / 16 (FBSR)				
IEC	UL / CUL	CSA	Ex	
800	600	300	-	
20 / 2,5	20 / -	20 / -	- / -	

Descripción	Color
Borne	gris
	azul
Con conexión de potencial	gris
Borne de tierra	amarillo-verde

Datos de pedido			
Tipo	Código	Emb.	
PTTBS 2,5-TWIN	① 3210600	50	
PTTBS 2,5-TWIN BU	① 3210601	50	
PTTBS 2,5-TWIN-PV	② 3210603	50	
PTTBS 2,5-TWIN-PE	③ 3210602	50	

Datos de pedido			
Tipo	Código	Emb.	
PTTBS 2,5-QUATTRO	① 3210609	50	
PTTBS 2,5-QUATTRO BU	① 3210610	50	
PTTBS 2,5-QUATTRO-PV	② 3210612	50	
PTTBS 2,5-QUATTRO-PE	③ 3210611	50	

Accesorios ¹⁾	
D-PTTBS 2,5-TWIN	gris 3210608 50

Accesorios ¹⁾		
D-PTTBS 2,5-TWIN	3210608	50

Accesorios ¹⁾		
D-PTTBS 2,5-QUATTRO	3210613	50

Bornes de paso, de varios conductores y de varios pisos así como bornes de tierra

Observaciones:

¹⁾ Para más accesorios y datos técnicos véase la página 68.

Para las indicaciones de instalación y el empleo de accesorios para aplicaciones Ex véase la página 644.

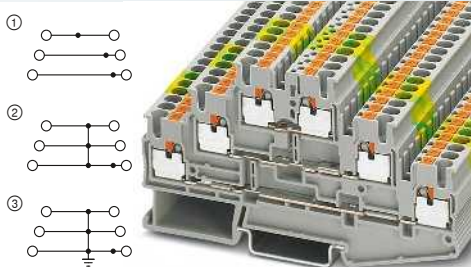

24 A, borne de varios pisos

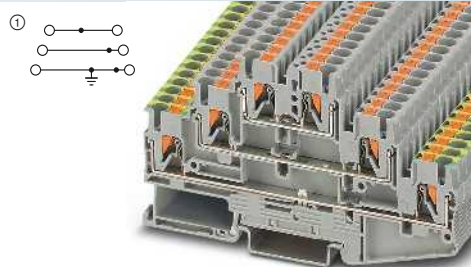

24 A, borne de tres pisos con pie PE

Ex: EAC Ex IEC Ex

 SEV13ATEX0159U / IECEx SEV13.0005U

Datos técnicos¹⁾

Anchura	Longitud	Altura		
5,2	102	58 (NS 35/7,5)		
I _{máx.} [A]	U _{máx.} [V]	máx. Ø [mm ²]	AWG (UL)	
24	500	0,14-4	26-12	
20 (FBS) / 16 (FBSR)				
IEC	UL / CUL	CSA	Ex	
500	300	600	440	
20 / 2,5	20 / -	20 / -	17 / 2,5	

Datos de pedido

Tipo	Código	Emb.
PT 2,5-3L	^① 3210499	50
PT 2,5-3L BU	^① 3210509	50
PT 2,5-3PV	^② 3210512	50
PT 2,5-3PE	^③ 3210525	50

Accesorios¹⁾

D-PT 2,5-3L	Código	Emb.
D-PT 2,5-3L	3211647	50

Dimensiones	[mm]
Anchura	5,2
Longitud	102
Altura	58 (NS 35/7,5)
Datos eléctricos máximos	
I _{máx.} [A]	24
U _{máx.} [V]	500
20 (FBS) / 16 (FBSR)	
Corriente de puente máxima	[A] 20
Datos de dimensionamiento	
Tensión de dimensionamiento	[V] 300
Corriente nominal / sección	[A] / [mm ²] 20 / 2,5

Descripción	Color
Borne	gris
	azul
Con conexión de potencial	gris
	gris/verde-amarillo
	gris
Borne de tierra	amarillo-verde

Tapa, ancho de 2,2 mm	gris
Tapa, ancho de 2,2 mm	gris

Ex: EAC Ex IEC Ex

 SEV13ATEX0159U / IECEx SEV13.0005U

Datos técnicos¹⁾

Anchura	Longitud	Altura		
5,2	102	58 (NS 35/7,5)		
I _{máx.} [A]	U _{máx.} [V]	máx. Ø [mm ²]	AWG (UL)	
24	500	0,14-4	26-12	
20 (FBS) / 16 (FBSR)				
IEC	UL / CUL	CSA	Ex	
500	300	600	-	
20 / 2,5	20 / -	20 / -	- / -	

Datos de pedido

Tipo	Código	Emb.
PT 2,5-PE/L/L	^① 3210541	50
PT 2,5-PE/L/N	^① 3210538	50

Accesorios¹⁾

D-PT 2,5-3L	Código	Emb.
D-PT 2,5-3L	3211647	50

Bornes de paso, de varios conductores y de varios pisos así como bornes de tierra

Observaciones:

¹⁾ Para más accesorios y datos técnicos véase la página 68.

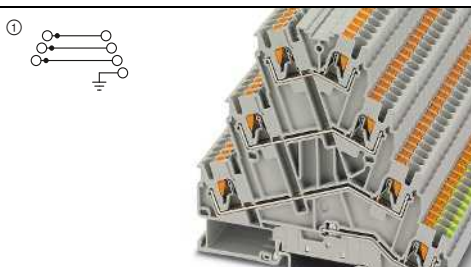

25 A, borne de cuatro pisos con pie PE

Ex: EAC Ex IEC Ex

 SEV13ATEX0159U / IECEx SEV13.0005U

Datos técnicos¹⁾

Anchura	Longitud	Altura		
5,2	99,5	92,6 (NS 35/7,5)		
I _{máx.} [A]	U _{máx.} [V]	máx. Ø [mm ²]	AWG (UL)	
25	800	0,14-4	26-12	
19 (FBS) / 17,5 (FBSR)				
IEC	UL / CUL	CSA	Ex	
800	600	-	-	
20 / 2,5	20 / -	- / -	- / -	

Datos de pedido

Tipo	Código	Emb.
PT 2,5-PE/3L	^① 3210542	50

Accesorios¹⁾

D-PT 2,5-PE/3L	Código	Emb.
D-PT 2,5-PE/3L	3210543	50

Dimensiones	[mm]
Anchura	5,2
Longitud	99,5
Altura	92,6 (NS 35/7,5)
Datos eléctricos máximos	
I _{máx.} [A]	25
U _{máx.} [V]	800
19 (FBS) / 17,5 (FBSR)	
Corriente de puente máxima	[A] 20
Datos de dimensionamiento	
Tensión de dimensionamiento	[V] 600
Corriente nominal / sección	[A] / [mm ²] 20 / 2,5

Descripción	Color
Borne	gris

Tapa, ancho de 2,2 mm	gris
Tapa, ancho de 2,2 mm	gris

Bornes para carril CLIPLINE complete

Bornes de conexión push-in PT 2,5 mm²

Bornes seccionables

Observaciones:
 1) Para más accesorios y datos técnicos véase la página 68.
 2) La corriente y la tensión las determina el conector empleado.

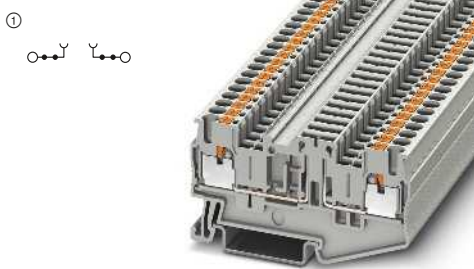

16 A, borne seccionable, con 4 fosos funcionales



Datos técnicos ¹⁾				
Dimensiones	Anchura	Longitud	Altura	
	5,2	70,1	36,8 (NS 35/7,5)	
Datos eléctricos máximos	$I_{máx.}$ [A]	$U_{máx.}$ [V]	máx. Ø [mm ²]	AWG (UL)
	16	400 ²⁾	0,14-4	26-12
Corriente de puente máxima	16 (FBS) / 16 (FBSR)			
Datos de dimensionamiento	IEC	UL / CUL	CSA	Ex
Tensión de dimensionamiento	400 ²⁾	600	600	-
Corriente nominal / sección	16 / 2,5	16 / -	20 / -	- / -

Datos de pedido		
Tipo	Código	Emb.
PT 2,5-TGB	3210192	50

Accesorios ¹⁾		
D-PT 2,5-MTB	3210196	50

Descripción	Color
Borne seccionable	gris
Tapa, ancho de 2,2 mm	gris

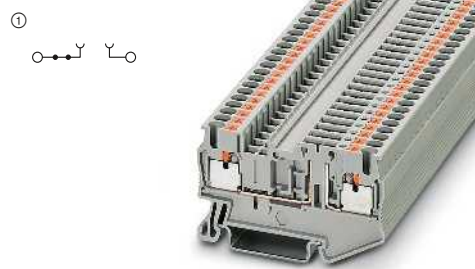

20 A, borne seccionable, con 2 fosos funcionales



Datos técnicos ¹⁾				
Dimensiones	Anchura	Longitud	Altura	
	5,2	62	36,5 (NS 35/7,5)	
Datos eléctricos máximos	$I_{máx.}$ [A]	$U_{máx.}$ [V]	máx. Ø [mm ²]	AWG (UL)
	20	400 ²⁾	0,14-4	26-12
Corriente de puente máxima	20 (FBS) / 17,5 (FBSR)			
Datos de dimensionamiento	IEC	UL / CUL	CSA	Ex
Tensión de dimensionamiento	400 ²⁾	300	300	-
Corriente nominal / sección	20 / 2,5	20 / -	20 / -	- / -

Datos de pedido		
Tipo	Código	Emb.
PT 2,5-TG	3210185	50

Accesorios ¹⁾		
D-PT 2,5-MT	3211003	50

Bornes seccionables

Observaciones:
 1) Para más accesorios y datos técnicos véase la página 68.
 2) La corriente y la tensión las determina el conector empleado.

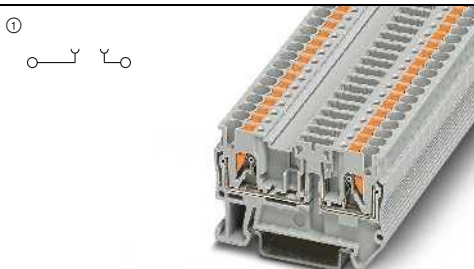

20 A, borne seccionable



Datos técnicos ¹⁾				
Dimensiones	Anchura	Longitud	Altura	
	5,2	56	36,5 (NS 35/7,5)	
Datos eléctricos máximos	$I_{máx.}$ [A]	$U_{máx.}$ [V]	máx. Ø [mm ²]	AWG (UL)
	20	400 ²⁾	0,14-4	24-12
Datos de dimensionamiento	IEC	UL / CUL	CSA	Ex
Tensión de dimensionamiento	400 ²⁾	300	-	-
Corriente nominal / sección	20 / 2,5	10 / -	- / -	- / -

Datos de pedido		
Tipo	Código	Emb.
PTC 2,5-TG	3270088	50

Accesorios ¹⁾		
D-PTC 2,5-MT	3270097	50

Descripción	Color
Borne seccionable	gris
Borne de paso, de igual contorno	gris azul
Tapa, ancho de 2,2 mm	gris

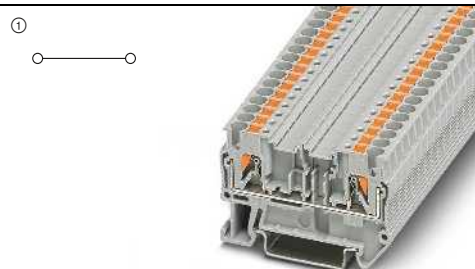

28 A, borne de paso, de igual contorno

Datos técnicos ¹⁾				
Dimensiones	Anchura	Longitud	Altura	
	5,2	56	36,5 (NS 35/7,5)	
Datos eléctricos máximos	$I_{máx.}$ [A]	$U_{máx.}$ [V]	máx. Ø [mm ²]	AWG (UL)
	28	400	0,14-4	-
Datos de dimensionamiento	IEC	UL / CUL	CSA	Ex
Tensión de dimensionamiento	400	-	-	-
Corriente nominal / sección	24 / 2,5	- / -	- / -	- / -

Datos de pedido		
Tipo	Código	Emb.
PTC 2,5-MTD	3270106	50
PTC 2,5-MTD BU	3270109	50

Accesorios ¹⁾		
D-PTC 2,5-MT	3270097	50

Bornes seccionables

Observaciones:

- 1) Para más accesorios y datos técnicos véase la página 68.
2) La corriente y la tensión las determina el conector empleado.

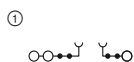

16 A, borne seccionable, 3 conexiones, 4 fosos funcionales



Datos técnicos¹⁾

Dimensiones	Anchura	Longitud	Altura
[mm]	5,2	81,9	36,7 (NS 35/7,5)
Datos eléctricos máximos	$I_{m\acute{a}x.}$ [A]	$U_{m\acute{a}x.}$ [V]	máx. Ø [mm ²] AWG (UL)
	16	400 ²⁾	0,14-4 26-12
Corriente de puente máxima	16 (FBS) / 16 (FBSR)		
Datos de dimensionamiento	IEC	UL / CUL	CSA Ex
Tensión de dimensionamiento	400 ²⁾	600	600 -
Corriente nominal / sección	16 / 2,5	16 / -	16 / - - / -

Datos de pedido

Tipo	Código	Emb.
PT 2,5-TWIN-TGB	3210193	50

Accesorios¹⁾

D-PT 2,5-TWIN-MTB	3210202	50
-------------------	---------	----

Descripción	Color
Borne seccionable	gris
Tapa, ancho de 2,2 mm	gris



20 A, borne seccionable, 3 conexiones, 2 fosos funcionales



Datos técnicos¹⁾

Dimensiones	Anchura	Longitud	Altura
[mm]	5,2	74	36,5 (NS 35/7,5)
Datos eléctricos máximos	$I_{m\acute{a}x.}$ [A]	$U_{m\acute{a}x.}$ [V]	máx. Ø [mm ²] AWG (UL)
	20	400 ²⁾	0,14-4 26-12
Corriente de puente máxima	20 (FBS) / 17,5 (FBSR)		
Datos de dimensionamiento	IEC	UL / CUL	CSA Ex
Tensión de dimensionamiento	400 ²⁾	300	300 -
Corriente nominal / sección	20 / 2,5	20 / -	20 / - - / -

Datos de pedido

Tipo	Código	Emb.
PT 2,5-TWIN-TG	3210198	50

Accesorios¹⁾

D-PT 2,5-TWIN-MT	3211317	50
------------------	---------	----

Bornes seccionables

Observaciones:

- 1) Para más accesorios y datos técnicos véase la página 68.
2) La corriente y la tensión las determina el conector empleado.

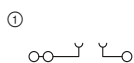

20 A, borne seccionable, 3 conexiones



Datos técnicos¹⁾

Dimensiones	Anchura	Longitud	Altura
[mm]	5,2	67,8	36,5 (NS 35/7,5)
Datos eléctricos máximos	$I_{m\acute{a}x.}$ [A]	$U_{m\acute{a}x.}$ [V]	máx. Ø [mm ²] AWG (UL)
	20	400 ²⁾	0,14-4 24-12
Datos de dimensionamiento	IEC	UL / CUL	CSA Ex
Tensión de dimensionamiento	400 ²⁾	300	- -
Corriente nominal / sección	20 / 2,5	10 / -	- / - - / -

Datos de pedido

Tipo	Código	Emb.
PTC 2,5-TWIN-TG	3270091	50

Accesorios¹⁾

D-PTC 2,5-TWIN-MT	3270100	50
-------------------	---------	----

Descripción	Color
Borne seccionable	gris
Borne de paso, de igual contorno	gris azul
Tapa, ancho de 2,2 mm	gris

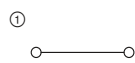

28 A, borne de paso, de igual contorno



Datos técnicos¹⁾

Dimensiones	Anchura	Longitud	Altura
[mm]	5,2	67,8	36,5 (NS 35/7,5)
Datos eléctricos máximos	$I_{m\acute{a}x.}$ [A]	$U_{m\acute{a}x.}$ [V]	máx. Ø [mm ²] AWG (UL)
	28	400	0,14-4 24-12
Datos de dimensionamiento	IEC	UL / CUL	CSA Ex
Tensión de dimensionamiento	400	300	- -
Corriente nominal / sección	24 / 2,5	10 / -	- / - - / -

Datos de pedido

Tipo	Código	Emb.
PTC 2,5-TWIN-MTD	3270110	50
PTC 2,5-TWIN-MTD BU	3270111	50

Accesorios¹⁾

D-PTC 2,5-TWIN-MT	3270100	50
-------------------	---------	----

Bornes para carril CLIPLINE complete

Bornes de conexión push-in PT 2,5 mm²

Bornes seccionables

Observaciones:
 1) Para más accesorios y datos técnicos véase la página 68.
 2) La corriente y la tensión las determina el conector empleado.

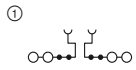

16 A, borne seccionable, 4 conexiones, 4 fosos funcionales



Datos técnicos¹⁾

Dimensiones	[mm]
Datos eléctricos máximos	
Corriente de puente máxima	[A]
Datos de dimensionamiento	
Tensión de dimensionamiento	[V]
Corriente nominal / sección	[A] / [mm ²]

Anchura	Longitud	Altura		
5,2	92,2	36,7 (NS 35/7,5)		
I _{máx.} [A]	U _{máx.} [V]	máx. Ø [mm ²]	AWG (UL)	
16	400 ²⁾	0,14-4	26-12	
16 (FBS) / 16 (FBSR)				
IEC	UL / CUL	CSA	Ex	
400 ²⁾	600	600	-	
16 / 2,5	16 / -	16 / -	- / -	

Datos de pedido

Descripción	Color
Borne seccionable	gris

Tipo	Código	Emb.
PT 2,5-QUATTRO-TGB	3210194	50

Accesorios¹⁾

Tapa, ancho de 2,2 mm	gris
------------------------------	------

D-PT 2,5-QUATTRO-MTB	3210209	50
-----------------------------	---------	----

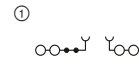

20 A, borne seccionable, 4 conexiones, 2 fosos funcionales



Datos técnicos¹⁾

Anchura	Longitud	Altura		
5,2	84	36,5 (NS 35/7,5)		
I _{máx.} [A]	U _{máx.} [V]	máx. Ø [mm ²]	AWG (UL)	
20	400 ²⁾	0,14-4	26-12	
20 (FBS) / 17,5 (FBSR)				
IEC	UL / CUL	CSA	Ex	
400 ²⁾	300	300	-	
20 / 2,5	20 / -	20 / -	- / -	

Datos de pedido

Tipo	Código	Emb.
PT 2,5-QUATTRO-TG	3210208	50

Accesorios¹⁾

D-ST 2,5-QUATTRO-MT	3038590	50
----------------------------	---------	----

Bornes seccionables

Observaciones:
 1) Para más accesorios y datos técnicos véase la página 68.
 2) La corriente y la tensión las determina el conector empleado.

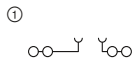

20 A, borne seccionable, 4 conexiones



Datos técnicos¹⁾

Dimensiones	[mm]
Datos eléctricos máximos	
Tensión de dimensionamiento	[V]
Corriente nominal / sección	[A] / [mm ²]

Anchura	Longitud	Altura		
5,2	79,6	36,5 (NS 35/7,5)		
I _{máx.} [A]	U _{máx.} [V]	máx. Ø [mm ²]	AWG (UL)	
20	400 ²⁾	0,14-4	24-12	
20 (FBS) / 17,5 (FBSR)				
IEC	UL / CUL	CSA	Ex	
400 ²⁾	300	-	-	
20 / 2,5	10 / -	- / -	- / -	

Datos de pedido

Descripción	Color
Borne seccionable	gris

Tipo	Código	Emb.
PTC 2,5-QUATTRO-TG	3270094	50

Accesorios¹⁾

Tapa, ancho de 2,2 mm	gris
------------------------------	------

D-ST 2,5-QUATTRO-MT	3038590	50
----------------------------	---------	----

Bornes seccionables

Observaciones:
 1) Para más accesorios y datos técnicos véase la página 68.
 2) La corriente y la tensión las determina el conector empleado.

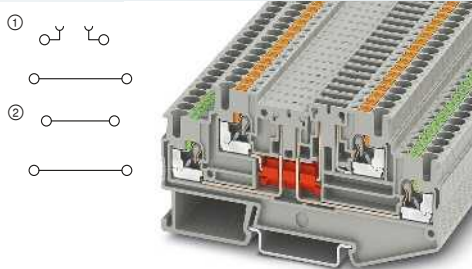

16 A, borne de doble piso, una zona de interrupción



Datos técnicos ¹⁾				
Dimensiones	Anchura	Longitud	Altura	
	5,2	92,4	47,4 (NS 35/7,5)	
Datos eléctricos máximos	$I_{m\acute{a}x.}$ [A]	$U_{m\acute{a}x.}$ [V]	máx. Ø [mm ²]	AWG (UL)
	16 ²⁾	400	0,14-4	26-12
Corriente de puente máxima	-			
Datos de dimensionamiento	IEC	UL / CUL	CSA	Ex
Tensión de dimensionamiento	400	300	300	-
Corriente nominal / sección	16 ²⁾ / 2,5	16 / -	16 / -	- / -

Datos de pedido				
Tipo	Código	Emb.		
PTT 2,5-L/TG	① 3210230	50		
PTT 2,5-L/TG BU	① 3210270	50		
PTT 2,5-2L	② 3210267	50		
PTT 2,5-2L BU	② 3210268	50		

Accesorios ¹⁾				
D-PTT 2,5-2MT-0,8	3210300	50		
D-PTT 2,5-2MT-0,8 OG	3210299	50		

Descripción	Color
Borne seccionable	gris azul
Borne de paso, de igual contorno	gris azul

Tapa, ancho 0,8 mm	gris naranja
---------------------------	-----------------

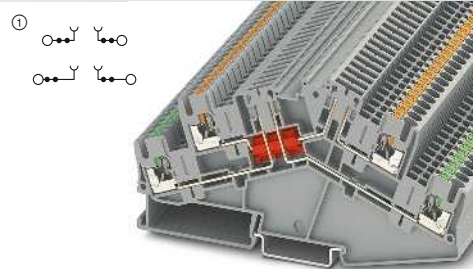

16 A, borne de doble piso, dos zonas de interrupción



Datos técnicos ¹⁾				
Dimensiones	Anchura	Longitud	Altura	
	5,2	127,5	64,3 (NS 35/7,5)	
Datos eléctricos máximos	$I_{m\acute{a}x.}$ [A]	$U_{m\acute{a}x.}$ [V]	máx. Ø [mm ²]	AWG (UL)
	16 ²⁾	400 ²⁾	0,14-4	26-12
	16 (FBS) / 16 (FBSR)			
Datos de dimensionamiento	IEC	UL / CUL	CSA	Ex
Tensión de dimensionamiento	400 ²⁾	300	300	-
Corriente nominal / sección	16 ²⁾ / 2,5	16 / -	10 / -	- / -

Datos de pedido				
Tipo	Código	Emb.		
PTTBS 2,5-2TGB	① 3210402	50		

Accesorios ¹⁾				
D-PTTBS 2,5-2MTB	3210404	50		

Bornes seccionables

Observaciones:
 1) Para más accesorios y datos técnicos véase la página 68.
 2) La corriente y la tensión las determina el conector empleado.
 3) Bloque de bornes de 3 polos.

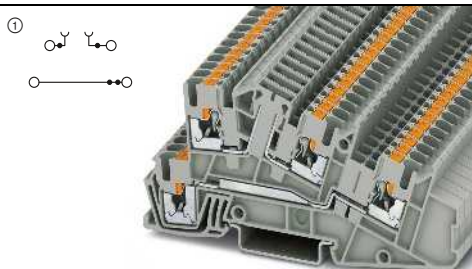

30 A, borne de tres pisos, 1 conductor exterior L, 1 zona de interrupción



Datos técnicos ¹⁾				
Dimensiones	Anchura	Longitud	Altura	
	5,2	101	50,5 (NS 35/7,5)	
Datos eléctricos máximos	$I_{m\acute{a}x.}$ [A]	$U_{m\acute{a}x.}$ [V]	máx. Ø [mm ²]	AWG (UL)
	30 ³⁾	400 ²⁾	0,14-4	26-12
	24 (FBS) / 17,5 (FBSR)			
Datos de dimensionamiento	IEC	UL / CUL	CSA	Ex
Tensión de dimensionamiento	400 ²⁾	300	-	-
Corriente nominal / sección	24 / 4	20 / -	- / -	- / -
Sección de dimensionamiento	4			
Corriente nominal / sección	16 / 1,5 (piso seccionable)			
Capacidad de conexión	Rígido	Flexible	Puntera sin/con collar aislante	
1 conductor	0,14-4	0,14-4	0,14-2,5	0,14-2,5

Datos de pedido				
Tipo	Código	Emb.		
PTI 2,5-L/TG	① 3213961	50		

Accesorios ¹⁾				
D-PTI/3B	3213976	50		

Descripción	Color
Borne	gris

Tapa, ancho de 2,2 mm	gris
------------------------------	------

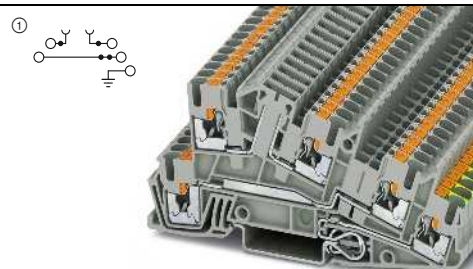

30 A, borne de tres pisos, 1 conductor exterior L, 1 PE, 1 zona de interrupción



Datos técnicos ¹⁾				
Dimensiones	Anchura	Longitud	Altura	
	5,2	101	50,5 (NS 35/7,5)	
Datos eléctricos máximos	$I_{m\acute{a}x.}$ [A]	$U_{m\acute{a}x.}$ [V]	máx. Ø [mm ²]	AWG (UL)
	30 ³⁾	400 ²⁾	0,14-4	26-12
	24 (FBS) / 17,5 (FBSR)			
Datos de dimensionamiento	IEC	UL / CUL	CSA	Ex
Tensión de dimensionamiento	400 ²⁾	300	-	-
Corriente nominal / sección	24 / 4	20 / -	- / -	- / -
Sección de dimensionamiento	4			
Corriente nominal / sección	16 / 1,5 (piso seccionable)			
Capacidad de conexión	Rígido	Flexible	Puntera sin/con collar aislante	
1 conductor	0,14-4	0,14-4	0,14-2,5	0,14-2,5

Datos de pedido				
Tipo	Código	Emb.		
PTI 2,5-PE/L/TG	① 3213960	50		

Accesorios ¹⁾				
D-PTI/3B	3213976	50		

Bornes para carril CLIPLINE complete

Bornes de conexión push-in PT 2,5 mm²

Bornes interrumpibles por cuchilla

Observaciones:

¹⁾ Para más accesorios y datos técnicos véase la página 68.

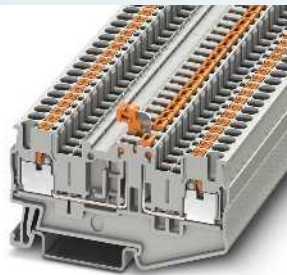
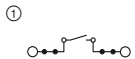

16 A, borne interrumpible por cuchilla, 4 fosos funcionales



Datos técnicos¹⁾

Dimensiones	Anchora	Longitud	Altura	
	[mm]			
	5,2	70,1	36,7 (NS 35/7,5)	
Datos eléctricos máximos	$I_{m\acute{a}x.}$ [A]	$U_{m\acute{a}x.}$ [V]	máx. Ø [mm ²]	AWG (UL)
	16	400	0,14-4	26-12
	16 (FBS) / 16 (FBSR)			
Datos de dimensionamiento	IEC	UL / CUL	CSA	Ex
Corriente de puente máxima [A]	400	600	600	-
Tensión de dimensionamiento [V]	400	600	600	-
Corriente nominal / sección [A] / [mm ²]	16 / 2,5	20 / -	20 / -	- / -

Datos de pedido

Descripción	Color	Tipo	Código	Emb.
Borne interrumpible por cuchilla	gris	PT 2,5-MTB	3210157	50
	azul	PT 2,5-MTB BU	3210163	50

Accesorios¹⁾

Tipo	Código	Emb.
D-PT 2,5-MTB	3210196	50

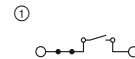

20 A, borne interrumpible por cuchilla, 2 fosos funcionales



Datos técnicos¹⁾

Dimensiones	Anchora	Longitud	Altura	
	[mm]			
	5,2	62	36,5 (NS 35/7,5)	
Datos eléctricos máximos	$I_{m\acute{a}x.}$ [A]	$U_{m\acute{a}x.}$ [V]	máx. Ø [mm ²]	AWG (UL)
	20	400	0,14-4	26-12
	20 (FBS) / 17,5 (FBSR)			
Datos de dimensionamiento	IEC	UL / CUL	CSA	Ex
Corriente de puente máxima [A]	400	300	300	-
Tensión de dimensionamiento [V]	400	300	300	-
Corriente nominal / sección [A] / [mm ²]	20 / 2,5	20 / -	20 / -	- / -

Datos de pedido

Descripción	Color	Tipo	Código	Emb.
Borne interrumpible por cuchilla	gris	PT 2,5-MT	3210156	50
	azul	PT 2,5-MT BU	3210160	50

Accesorios¹⁾

Tipo	Código	Emb.
D-PT 2,5-MT	3211003	50

Bornes interrumpibles por cuchilla

Observaciones:

¹⁾ Para más accesorios y datos técnicos véase la página 68.

²⁾ La corriente de carga máxima no puede ser sobrepasada por la corriente suma de todos los conductores conectados.

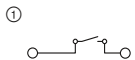

20 A, borne interrumpible por cuchilla



Datos técnicos¹⁾

Dimensiones	Anchora	Longitud	Altura	
	[mm]			
	5,2	56	36,5 (NS 35/7,5)	
Datos eléctricos máximos	$I_{m\acute{a}x.}$ [A]	$U_{m\acute{a}x.}$ [V]	máx. Ø [mm ²]	AWG (UL)
	20	400	0,14-4	24-12
Datos de dimensionamiento	IEC	UL / CUL	CSA	Ex
Tensión de dimensionamiento [V]	400	300	-	-
Corriente nominal / sección [A] / [mm ²]	20 / 2,5	10 / -	- / -	- / -

Datos de pedido

Descripción	Color	Tipo	Código	Emb.
Borne interrumpible por cuchilla	gris	PTC 2,5-MT	3270079	50
Borne de paso, de igual contorno	gris	PTC 2,5-MTD	3270106	50
	azul	PTC 2,5-MTD BU	3270109	50

Accesorios¹⁾

Tipo	Código	Emb.
D-PTC 2,5-MT	3270097	50

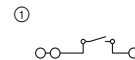

20 A, borne interrumpible por cuchilla, 3 conexiones



Datos técnicos¹⁾

Dimensiones	Anchora	Longitud	Altura	
	[mm]			
	5,2	67,8	36,5 (NS 35/7,5)	
Datos eléctricos máximos	$I_{m\acute{a}x.}$ [A]	$U_{m\acute{a}x.}$ [V]	máx. Ø [mm ²]	AWG (UL)
	20 ²⁾	400	0,14-4	24-12
Datos de dimensionamiento	IEC	UL / CUL	CSA	Ex
Tensión de dimensionamiento [V]	400	300	-	-
Corriente nominal / sección [A] / [mm ²]	20 ²⁾ / 2,5	10 / -	- / -	- / -

Datos de pedido

Descripción	Color	Tipo	Código	Emb.
Borne interrumpible por cuchilla	gris	PTC 2,5-TWIN-MT	3270082	50
Borne de paso, de igual contorno	gris	PTC 2,5-TWIN-MTD	3270110	50
	azul	PTC 2,5-TWIN-MTD BU	3270111	50

Accesorios¹⁾

Tipo	Código	Emb.
D-PT 2,5-TWIN-MT	3211317	50

Bornes interrumpibles por cuchilla

Observaciones:

1) Para más accesorios y datos técnicos véase la página 68.

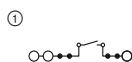

16 A, borne interrumpible por cuchilla,
3 conexiones, 4 fosos funcionales



Datos técnicos ¹⁾				
Dimensiones	Anchura	Longitud	Altura	
	5,2	81,9	36,7 (NS 35/7,5)	
Datos eléctricos máximos	I _{máx.} [A]	U _{máx.} [V]	máx. Ø [mm ²]	AWG (UL)
	16	400	0,14-4	26-12
Corriente de puente máxima	16 (FBS) / 16 (FBSR)			
Datos de dimensionamiento	IEC	UL / CUL	CSA	Ex
Tensión de dimensionamiento	400	600	600	-
Corriente nominal / sección	16 / 2,5	16 / -	16 / -	- / -

Datos de pedido			
Tipo	Código	Emb.	
PT 2,5-TWIN-MTB	3210170	50	
PT 2,5-TWIN-MTB BU	3210177	50	

Accesorios ¹⁾			
D-PT 2,5-TWIN-MTB	3210202	50	

Descripción	Color
Borne interrumpible por cuchilla	gris
	azul

Tapa, ancho de 2,2 mm	gris
-----------------------	------

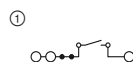

20 A, borne interrumpible por cuchilla,
3 conexiones, 2 fosos funcionales



Datos técnicos ¹⁾				
Dimensiones	Anchura	Longitud	Altura	
	5,2	74	36,5 (NS 35/7,5)	
Datos eléctricos máximos	I _{máx.} [A]	U _{máx.} [V]	máx. Ø [mm ²]	AWG (UL)
	20	400	0,14-4	26-12
Corriente de puente máxima	20 (FBS) / 17,5 (FBSR)			
Datos de dimensionamiento	IEC	UL / CUL	CSA	Ex
Tensión de dimensionamiento	400	300	300	-
Corriente nominal / sección	20 / 2,5	20 / -	20 / -	- / -

Datos de pedido			
Tipo	Código	Emb.	
PT 2,5-TWIN-MT	3210169	50	
PT 2,5-TWIN-MT BU	3211663	50	

Accesorios ¹⁾			
D-PT 2,5-TWIN-MT	3211317	50	

Bornes interrumpibles por cuchilla

Observaciones:

1) Para más accesorios y datos técnicos véase la página 68.

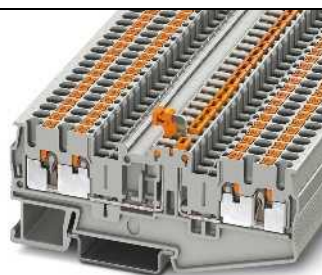
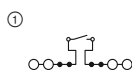

16 A, borne interrumpible por cuchilla,
4 conexiones, 4 fosos funcionales



Datos técnicos ¹⁾				
Dimensiones	Anchura	Longitud	Altura	
	5,2	92,2	36,7 (NS 35/7,5)	
Datos eléctricos máximos	I _{máx.} [A]	U _{máx.} [V]	máx. Ø [mm ²]	AWG (UL)
	16	400	0,14-4	26-12
Corriente de puente máxima	20 (FBS) / 17,5 (FBSR)			
Datos de dimensionamiento	IEC	UL / CUL	CSA	Ex
Tensión de dimensionamiento	400	600	-	-
Corriente nominal / sección	16 / 2,5	16 / -	- / -	- / -

Datos de pedido			
Tipo	Código	Emb.	
PT 2,5-QUATTRO-MTB	3210184	50	
PT 2,5-QUATTRO-MTB BU	3210191	50	

Accesorios ¹⁾			
D-PT 2,5-QUATTRO-MTB	3210209	50	

Descripción	Color
Borne interrumpible por cuchilla	gris
	azul

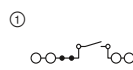

20 A, borne interrumpible por cuchilla,
4 conexiones, 2 fosos funcionales



Datos técnicos ¹⁾				
Dimensiones	Anchura	Longitud	Altura	
	5,2	84	36,5 (NS 35/7,5)	
Datos eléctricos máximos	I _{máx.} [A]	U _{máx.} [V]	máx. Ø [mm ²]	AWG (UL)
	20	400	0,14-4	26-12
Corriente de puente máxima	20 (FBS) / 17,5 (FBSR)			
Datos de dimensionamiento	IEC	UL / CUL	CSA	Ex
Tensión de dimensionamiento	400	300	300	-
Corriente nominal / sección	20 / 2,5	20 / -	20 / -	- / -

Datos de pedido			
Tipo	Código	Emb.	
PT 2,5-QUATTRO-MT	3210172	50	
PT 2,5-QUATTRO-MT BU	3211676	50	

Accesorios ¹⁾			
D-ST 2,5-QUATTRO-MT	3038590	50	

Bornes para carril CLIPLINE complete

Bornes de conexión push-in PT 2,5 mm²

Bornes interrumpibles por cuchilla

Observaciones:

1) Para más accesorios y datos técnicos véase la página 68.

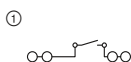

20 A, borne interrumpible por cuchilla, 4 conexiones



Datos técnicos¹⁾

Dimensiones	Anchura	Longitud	Altura
[mm]	5,2	79,6	36,5 (NS 35/7,5)
Datos eléctricos máximos	$I_{m\acute{a}x.}$ [A]	$U_{m\acute{a}x.}$ [V]	máx. Ø [mm ²] AWG (UL)
	20	400	0,14-4 24-12
Datos de dimensionamiento	IEC	UL / CUL	CSA Ex
Tensión de dimensionamiento [V]	400	300	-
Corriente nominal / sección [A] / [mm ²]	20 / 2,5	10 / -	- / -

Datos de pedido

Descripción	Color	Tipo	Código	Emb.
Borne interrumpible por cuchilla	gris	PTC 2,5-QUATTRO-MT	3270085	50

Accesorios¹⁾

Tapa, ancho de 2,2 mm	gris	D-ST 2,5-QUATTRO-MT	3038590	50
-----------------------	------	---------------------	---------	----

Bornes interrumpibles por cuchilla

Observaciones:

1) Para más accesorios y datos técnicos véase la página 68.

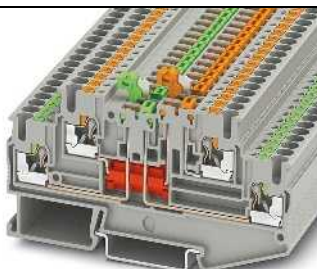
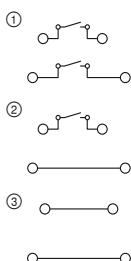

16 A, borne de doble piso con cuchilla seccionadora por piso



Datos técnicos¹⁾

Dimensiones	Anchura	Longitud	Altura
[mm]	5,2	92,4	47,4 (NS 35/7,5)
Datos eléctricos máximos	$I_{m\acute{a}x.}$ [A]	$U_{m\acute{a}x.}$ [V]	máx. Ø [mm ²] AWG (UL)
	16	400	0,14-4 26-12
Datos de dimensionamiento	IEC	UL / CUL	CSA Ex
Tensión de dimensionamiento [V]	400	300	-
Corriente nominal / sección [A] / [mm ²]	16 / 2,5	16 / -	16 / -

Datos de pedido

Descripción	Color	Tipo	Código	Emb.
Borne interrumpible por cuchilla	gris	PTT 2,5-2MT	3210258	50
	azul	PTT 2,5-2MT BU	3210265	50
Separación solo en el piso superior	gris	PTT 2,5-L/MT	3210251	50
	azul	PTT 2,5-L/MT BU	3210257	50
Borne de paso, de igual contorno	gris	PTT 2,5-2L	3210267	50
	azul	PTT 2,5-2L BU	3210268	50

Accesorios¹⁾

Tapa, ancho 0,8 mm	gris	D-PTT 2,5-2MT-0,8	3210300	50
	naranja	D-PTT 2,5-2MT-0,8 OG	3210299	50

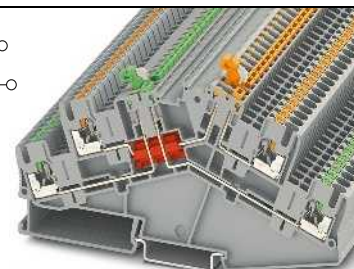
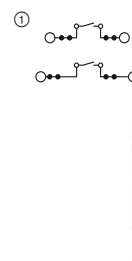

16 A, borne de doble piso con cuchilla seccionadora para sobremesa



Datos técnicos¹⁾

Dimensiones	Anchura	Longitud	Altura
[mm]	5,2	127,5	64,3 (NS 35/7,5)
Datos eléctricos máximos	$I_{m\acute{a}x.}$ [A]	$U_{m\acute{a}x.}$ [V]	máx. Ø [mm ²] AWG (UL)
	16	400	0,14-4 26-12
	16 (FBS) / 16 (FBSR)		
Datos de dimensionamiento	IEC	UL / CUL	CSA Ex
Tensión de dimensionamiento [V]	400	300	-
Corriente nominal / sección [A] / [mm ²]	16 / 2,5	16 / -	10 / -

Datos de pedido

Descripción	Color	Tipo	Código	Emb.
Borne de doble piso con cuchilla seccionadora para sobremesa	gris	PTTBS 2,5-2MTB	3210400	50
	azul	PTTBS 2,5-2MTB BU	3210401	50

Accesorios¹⁾

Tapa, ancho 0,8 mm	gris	D-PTTBS 2,5-2MTB	3210404	50
--------------------	------	------------------	---------	----

Bornes de conexión push-in PT 2,5 mm²

Bornes diodo

Observaciones:

1) Para más accesorios y datos técnicos véase la página 68.

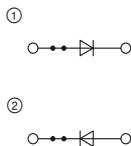

0,5 A, borne de diodo, 1N 4007 (1300 V/0,5 A)



Datos técnicos¹⁾

Dimensiones	Anchura	Longitud	Altura
[mm]	5,2	48,5	36,5 (NS 35/7,5)
Datos eléctricos máximos	$I_{m\grave{a}x.}$ [A]	$U_{m\grave{a}x.}$ [V]	máx. Ø [mm ²] AWG (UL)
	0,5	800	0,14-4 26-12
Corriente de puente máxima	24 (FBS) / 17,5 (FBSR)		
Datos de dimensionamiento	IEC	UL / CUL	CSA Ex
Tensión de dimensionamiento	800	300	300 -
Corriente nominal / sección	0,5 / 1	20 / -	0,5 / - - / -

Datos de pedido

Descripción	Color	Tipo	Código	Emb.
Borne, para el paso véase el diagrama eléctrico	gris	PT 2,5-DIO/L-R	① 3210224	50
	gris	PT 2,5-DIO/R-L	② 3210237	50

Accesorios¹⁾

Tipo	Código	Emb.
D-ST 2,5	3030417	50

Dimensiones	Anchura	Longitud	Altura
[mm]	5,2	60,5	36,5 (NS 35/7,5)
Datos eléctricos máximos	$I_{m\grave{a}x.}$ [A]	$U_{m\grave{a}x.}$ [V]	máx. Ø [mm ²] AWG (UL)
	0,5	800	0,14-4 26-12
Corriente de puente máxima	24 (FBS) / 17,5 (FBSR)		
Datos de dimensionamiento	IEC	UL / CUL	CSA Ex
Tensión de dimensionamiento	800	300	300 -
Corriente nominal / sección	0,5 / 1	20 / -	0,5 / - - / -

Descripción	Color	Tipo	Código	Emb.
Borne, para el paso véase el diagrama eléctrico	gris	PT 2,5-TWIN-DIO/L-R	① 3210240	50
	gris	PT 2,5-TWIN-DIO/R-L	② 3210253	50

Tipo	Código	Emb.
D-ST 2,5-TWIN	3030488	50

Bornes de diodo

Observaciones:

1) Para más accesorios y datos técnicos véase la página 68.

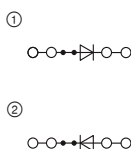

0,5 A, borne de diodo, 1N 4007 (1300 V/0,5 A), 4 conexiones



Datos técnicos¹⁾

Dimensiones	Anchura	Longitud	Altura
[mm]	5,2	72	36,5 (NS 35/7,5)
Datos eléctricos máximos	$I_{m\grave{a}x.}$ [A]	$U_{m\grave{a}x.}$ [V]	máx. Ø [mm ²] AWG (UL)
	0,5	800	0,14-4 26-12
Corriente de puente máxima	24 (FBS) / 17,5 (FBSR)		
Datos de dimensionamiento	IEC	UL / CUL	CSA Ex
Tensión de dimensionamiento	800	300	300 -
Corriente nominal / sección	0,5 / 1	20 / -	0,5 / - - / -

Datos de pedido

Descripción	Color	Tipo	Código	Emb.
Borne, para el paso véase el diagrama eléctrico	gris	PT 2,5-QUATTRO-DIO/L-R	① 3210266	50
	gris	PT 2,5-QUATTRO-DIO/R-L	② 3210279	50

Accesorios¹⁾

Tipo	Código	Emb.
D-ST 2,5-QUATTRO	3030514	50

Dimensiones	Anchura	Longitud	Altura
[mm]	5,2	68	47,5 (NS 35/7,5)
Datos eléctricos máximos	$I_{m\grave{a}x.}$ [A]	$U_{m\grave{a}x.}$ [V]	máx. Ø [mm ²] AWG (UL)
	0,5	500	0,14-4 26-12
Corriente de puente máxima	16 (FBS) / 16 (FBSR)		
Datos de dimensionamiento	IEC	UL / CUL	CSA Ex
Tensión de dimensionamiento	500	300	300 -
Corriente nominal / sección	0,5 / 2,5	20 / -	0,5 / - - / -

Descripción	Color	Tipo	Código	Emb.
Borne, para el paso véase el diagrama eléctrico	gris	PTTB 2,5-DIO/O-U	① 3210923	50
	gris	PTTB 2,5-DIO/U-O	② 3210936	50
	gris	PTTB 2,5-DIO/UL-UR	③ 3211427	50

Tipo	Código	Emb.
D-PTTB 2,5	3211634	50

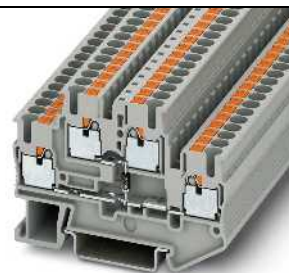
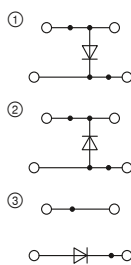

0,5 A, borne de doble piso de diodo, 1N 4007 (1300 V/0,5 A)



Datos técnicos¹⁾

Dimensiones	Anchura	Longitud	Altura
[mm]	5,2	68	47,5 (NS 35/7,5)
Datos eléctricos máximos	$I_{m\grave{a}x.}$ [A]	$U_{m\grave{a}x.}$ [V]	máx. Ø [mm ²] AWG (UL)
	0,5	500	0,14-4 26-12
Corriente de puente máxima	16 (FBS) / 16 (FBSR)		
Datos de dimensionamiento	IEC	UL / CUL	CSA Ex
Tensión de dimensionamiento	500	300	300 -
Corriente nominal / sección	0,5 / 2,5	20 / -	0,5 / - - / -

Datos de pedido

Descripción	Color	Tipo	Código	Emb.
Borne, para el paso véase el diagrama eléctrico	gris	PTTB 2,5-DIO/O-U	① 3210923	50
	gris	PTTB 2,5-DIO/U-O	② 3210936	50
	gris	PTTB 2,5-DIO/UL-UR	③ 3211427	50

Accesorios¹⁾

Tipo	Código	Emb.
D-PTTB 2,5	3211634	50

Bornes para carril CLIPLINE complete

Bornes de conexión push-in PT 2,5 mm²

Bornes de diodo y para componentes

Observaciones:
 1) Para más accesorios y datos técnicos véase la página 68.

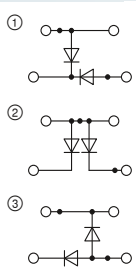

0,5 A, borne de doble piso de diodo, 1N 4007 (1300 V/0,5 A)



Datos técnicos ¹⁾				
Anchura	Longitud	Altura		
5,2	68	47,5 (NS 35/7,5)		
$I_{m\acute{a}x.}$ [A]	$U_{m\acute{a}x.}$ [V]	máx. Ø [mm ²]	AWG (UL)	
0,5	500	0,14-4	26-12	
20 (FBS) / 17,5 (FBRS)				
IEC	UL / CUL	CSA	Ex	
500	300	300	-	
0,5 / 2,5				

Datos de pedido			
Tipo	Código	Emb.	
PTTB 2,5-2DIO/O-UL/UR-UL	① 3211430	50	
PTTB 2,5-2DIO/O-UL/O-UR	② 3211443	50	
PTTB 2,5-2DIO/UR-O/UR-UL	③ 3211433	50	

Accesorios ¹⁾		
D-PTTB 2,5	3211634	50

Dimensiones	
	[mm]
Datos eléctricos máximos	
Corriente de puente máxima	[A]
Datos de dimensionamiento	
Tensión de dimensionamiento	[V]
Corriente nominal / sección	[A] / [mm ²]

Descripción	Color
Borne, para el paso véase el diagrama eléctrico	gris
	gris
	gris
	gris
	gris

Tapa, ancho de 2,2 mm	gris
-----------------------	------

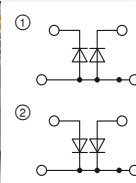

0,5 A, borne de doble piso de diodo, 1N 4007 (1300 V/0,5 A)



Datos técnicos ¹⁾				
Anchura	Longitud	Altura		
5,2	68	47,5 (NS 35/7,5)		
$I_{m\acute{a}x.}$ [A]	$U_{m\acute{a}x.}$ [V]	máx. Ø [mm ²]	AWG (UL)	
0,5	500	0,14-4	26-12	
20 (FBS) / 17,5 (FBRS)				
IEC	UL / CUL	CSA	Ex	
500	300	-	-	
0,5 / 2,5				

Datos de pedido			
Tipo	Código	Emb.	
PTTB 2,5-2DIO/U-OL/U-OR	① 3211445	50	
PTTB 2,5-2DIO/OL-U/OR-U	② 3211447	50	

Accesorios ¹⁾		
D-PTTB 2,5	3211634	50

Bornes de doble piso con resistencia o indicador luminoso

Observaciones:
 1) Para más accesorios y datos técnicos véase la página 68.
 2) La tensión de servicio se determina mediante la variante de indicador luminoso.

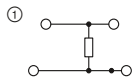

20 A, borne de doble piso con resistencia



Datos técnicos ¹⁾				
Anchura	Longitud	Altura		
5,2	68	47,5 (NS 35/7,5)		
$I_{m\acute{a}x.}$ [A]	$U_{m\acute{a}x.}$ [V]	máx. Ø [mm ²]	AWG (UL)	
20	500	0,14-4	-	
20 (FBS) / 17,5 (FBRS)				
IEC	UL / CUL	CSA	Ex	
500	-	-	-	
20 / 2,5				

Datos de pedido			
Tipo	Código	Emb.	
PTTB 2,5-R499/O-U	① 3210925	50	

Accesorios ¹⁾		
D-PTTB 2,5	3211634	50

Dimensiones	
	[mm]
Datos eléctricos máximos	
Corriente de puente máxima	[A]
Datos de dimensionamiento	
Tensión de dimensionamiento	[V]
Corriente nominal / sección	[A] / [mm ²]

Descripción	Color
Borne, con resistencia incorporada, 499 Ohm, potencia disipada 0,4 W	gris
Borne, con indicador luminoso para 12-30 V DC, 0,7-2,4 mA	gris
para 30-60 V DC, 0,8-1,8 mA	gris
para 110-250 V AC/DC, 0,1-0,5 mA	gris

Tapa, ancho de 2,2 mm	gris
-----------------------	------

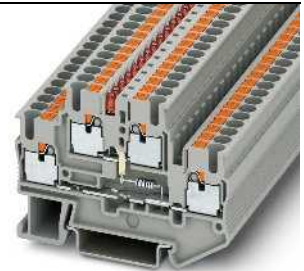
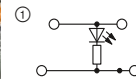

24 A, borne de doble piso con indicador luminoso



Datos técnicos ¹⁾				
Anchura	Longitud	Altura		
5,2	68	47,5 (NS 35/7,5)		
$I_{m\acute{a}x.}$ [A]	$U_{m\acute{a}x.}$ [V]	máx. Ø [mm ²]	AWG (UL)	
24	500 ²⁾	0,14-4	24-12	
20 (FBS) / 17,5 (FBRS)				
IEC	UL / CUL	CSA	Ex	
500 ²⁾	300	30	-	
20 / 2,5				

Datos de pedido			
Tipo	Código	Emb.	
PTTB 2,5-LA 24 RD	① 3211456	50	
PTTB 2,5-LA 60 RD	① 3211469	50	
PTTB 2,5-LA 230	① 3211472	50	

Accesorios ¹⁾		
D-PTTB 2,5	3211634	50

Bornes para componentes para auto-soldadura de componentes

Observaciones:

1) Para más accesorios y datos técnicos véase la página 68.

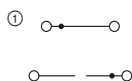

ERC

Datos técnicos¹⁾

Dimensiones	Anchura	Longitud	Altura
[mm]	5,2	68	47,5 (NS 35/7,5)
Datos eléctricos máximos	$I_{m\acute{a}x.}$ [A]	$U_{m\acute{a}x.}$ [V]	máx. Ø [mm ²] AWG (UL)
	26	500	0,14-4 -
Corriente de puente máxima	20 (FBS) / 17,5 (FBSR)		
Datos de dimensionamiento	IEC	UL / CUL	CSA Ex
Tensión de dimensionamiento	500	-	-
Corriente nominal / sección	22 / 2,5	- / -	- / -

Datos de pedido

Descripción	Color	Tipo	Código	Emb.
Borne, componente soldable	gris	PTTB 2,5-2BE	3211480	50

Accesorios¹⁾

Tapa, ancho de 2,2 mm	gris	D-PTTB 2,5	3211634	50
-----------------------	------	------------	---------	----

Bornes indicadores de corriente de doble piso

Observaciones:

1) Para más accesorios y datos técnicos véase la página 68.

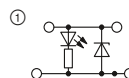

- Muestran claramente el estado de servicio de un circuito eléctrico
- Las averías y las interrupciones en los cables se representan de forma segura porque se controla la corriente
- La caída de tensión mediante el diodo Zener en el sentido de bloqueo (2,4 V) alimenta el LED
- Adecuado para corriente continua y alterna

Dimensiones	Anchura	Longitud	Altura
[mm]	5,2	68	47,5 (NS 35/7,5)
Datos eléctricos máximos	$I_{m\acute{a}x.}$ [A]	$U_{m\acute{a}x.}$ [V]	máx. Ø [mm ²] AWG (UL)
	0,1	500	0,14-4 -
Corriente de puente máxima	20 (FBS) / 17,5 (FBSR)		
Datos de dimensionamiento	IEC	UL / CUL	CSA Ex
Tensión de dimensionamiento	500	-	-
Corriente nominal / sección	0,1 / 2,5	- / -	- / -

Datos técnicos¹⁾

Dimensiones	Anchura	Longitud	Altura
[mm]	5,2	68	47,5 (NS 35/7,5)
Datos eléctricos máximos	$I_{m\acute{a}x.}$ [A]	$U_{m\acute{a}x.}$ [V]	máx. Ø [mm ²] AWG (UL)
	0,1	500	0,14-4 -
Corriente de puente máxima	20 (FBS) / 17,5 (FBSR)		
Datos de dimensionamiento	IEC	UL / CUL	CSA Ex
Tensión de dimensionamiento	500	-	-
Corriente nominal / sección	0,1 / 2,5	- / -	- / -

Datos de pedido

Descripción	Color	Tipo	Código	Emb.
Borne	gris	PTTB 2,5-ILA 100	3215042	50

Descripción	Color	Tipo	Código	Emb.
Borne	gris	PTTB 2,5-ILA 100	3215042	50

Accesorios¹⁾

Tapa, ancho de 2,2 mm	gris	D-PTTB 2,5	3211634	50
-----------------------	------	------------	---------	----

Tapa, ancho de 2,2 mm	gris	D-PTTB 2,5	3211634	50
-----------------------	------	------------	---------	----

Bornes para carril CLIPLINE complete

Bornes de conexión push-in PT 2,5 mm²

Bornes híbridos con conexión por tornillo en un lateral 2,5 (4) mm²

Observaciones:
 1) Para más accesorios y datos técnicos véase la página 68.
 2) Para los datos de dimensionamiento de la conexión por tornillo véase la página 218.

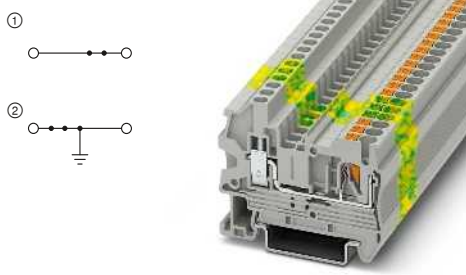

24 A, borne de paso

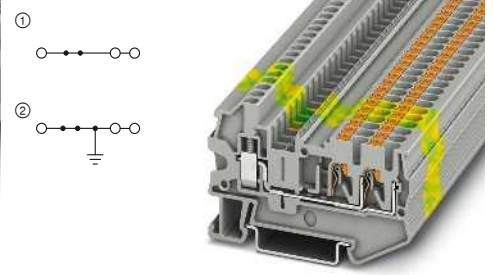

24 A, borne de paso, 3 conexiones



		Datos técnicos ¹⁾			
Dimensiones	[mm]	Anchura	Longitud	Altura	
		5,2	53,5	42,8 (NS 35/7,5)	
Datos eléctricos máximos		$I_{m\acute{a}x.}$ [A]	$U_{m\acute{a}x.}$ [V]	máx. Ø [mm ²]	AWG (UL)
		24	800	0,14-4	26-12
Corriente de puente máxima	[A]	24 (FBS) / 17,5 (FBSR)			
Datos de dimensionamiento²⁾		IEC	UL / CUL	CSA	Ex
Tensión de dimensionamiento	[V]	800	600	-	-
Corriente nominal / sección	[A] / [mm ²]	24 / 2,5	20 / -	- / -	- / -
		Datos de pedido			
Descripción	Color	Tipo	Código	Emb.	
Borne	gris	PTU 2,5	① 3209519	50	
	azul	PTU 2,5 BU	① 3209520	50	
Borne de tierra	amarillo-verde	PTU 2,5-PE	② 3209521	50	
		Accesorios ¹⁾			
Tapa, ancho de 2,2 mm	gris	D-PTU 2,5	3209522	50	



		Datos técnicos ¹⁾			
Dimensiones	[mm]	Anchura	Longitud	Altura	
		5,2	65,3	42,8 (NS 35/7,5)	
Datos eléctricos máximos		$I_{m\acute{a}x.}$ [A]	$U_{m\acute{a}x.}$ [V]	máx. Ø [mm ²]	AWG (UL)
		24	800	0,14-4	-
Corriente de puente máxima	[A]	24 (FBS) / 17,5 (FBSR)			
Datos de dimensionamiento²⁾		IEC	UL / CUL	CSA	Ex
Tensión de dimensionamiento	[V]	800	-	600	-
Corriente nominal / sección	[A] / [mm ²]	24 / 2,5	- / -	20 / 20 / -	- / -
		Datos de pedido			
Descripción	Color	Tipo	Código	Emb.	
Borne	gris	PTU 2,5-TWIN	① 3209515	50	
	azul	PTU 2,5-TWIN BU	① 3209516	50	
Borne de tierra	amarillo-verde	PTU 2,5-TWIN-PE	② 3209517	50	
		Accesorios ¹⁾			
Tapa, ancho de 2,2 mm	gris	D-STU 2,5-TWIN	3033045	50	

Bornes de paso, de varios conductores, de varios pisos y de tierra en ejecución para sobremesa

Observaciones:
 1) Para más accesorios y datos técnicos véase la página 68.

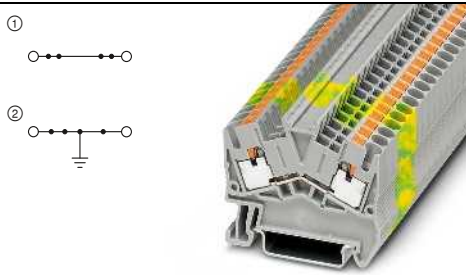

30 A, borne de paso

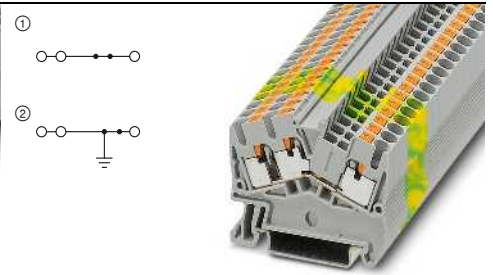

28 A, borne de paso, 3 conexiones



		Datos técnicos ¹⁾			
Dimensiones	[mm]	Anchura	Longitud	Altura	
		5,2	49	43 (NS 35/7,5)	
Datos eléctricos máximos		$I_{m\acute{a}x.}$ [A]	$U_{m\acute{a}x.}$ [V]	máx. Ø [mm ²]	AWG (UL)
		30	800	0,14-4	26-12
Corriente de puente máxima	[A]	24 (FBS) / 17,5 (FBSR)			
Datos de dimensionamiento²⁾		IEC	UL / CUL	CSA	Ex
Tensión de dimensionamiento	[V]	800	600	600	-
Corriente nominal / sección	[A] / [mm ²]	24 / 2,5	20 / -	20 / -	- / -
		Datos de pedido			
Descripción	Color	Tipo	Código	Emb.	
Borne	gris	PTS 2,5	① 3211799	50	
	azul	PTS 2,5 BU	① 3211812	50	
Borne de tierra	amarillo-verde	PTS 2,5-PE	② 3211867	50	
		Accesorios ¹⁾			
Tapa, ancho de 2,2 mm	gris	D-ST5 2,5	3031762	50	



		Datos técnicos ¹⁾			
Dimensiones	[mm]	Anchura	Longitud	Altura	
		5,2	49	43 (NS 35/7,5)	
Datos eléctricos máximos		$I_{m\acute{a}x.}$ [A]	$U_{m\acute{a}x.}$ [V]	máx. Ø [mm ²]	AWG (UL)
		28	800	0,14-4	26-12
Corriente de puente máxima	[A]	24 (FBS) / 17,5 (FBSR)			
Datos de dimensionamiento²⁾		IEC	UL / CUL	CSA	Ex
Tensión de dimensionamiento	[V]	800	600	600	-
Corriente nominal / sección	[A] / [mm ²]	24 / 2,5	20 / -	20 / -	- / -
		Datos de pedido			
Descripción	Color	Tipo	Código	Emb.	
Borne	gris	PTS 2,5-TWIN	① 3211896	50	
	azul	PTS 2,5-TWIN BU	① 3211906	50	
Borne de tierra	amarillo-verde	PTS 2,5-TWIN-PE	② 3211935	50	
		Accesorios ¹⁾			
Tapa, ancho de 2,2 mm	gris	D-ST5 2,5	3031762	50	

Bornes de paso, de varios conductores, de varios pisos y de tierra en ejecución para sobremesa

Observaciones:
 1) Para más accesorios y datos técnicos véase la página 68.
 Para las indicaciones de instalación y el empleo de accesorios para aplicaciones Ex véase la página 644.

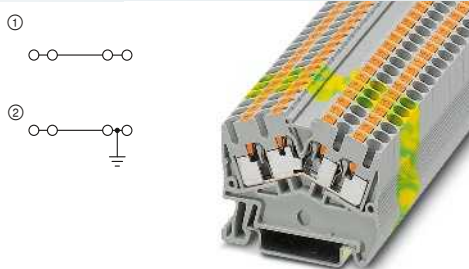

28 A, borne de paso, 4 conexiones



Datos técnicos ¹⁾				
Anchura	Longitud	Altura		
5,2	49	43 (NS 35/7,5)		
I _{máx.} [A]	U _{máx.} [V]	máx. Ø [mm ²]	AWG (UL)	
28	800	0,14-4	26-12	
Corriente de puente máxima	[A]			
-				
IEC	UL / CUL	CSA	Ex	
800	600	600	-	
Corriente nominal / sección	[A] / [mm ²]			
24 / 2,5	20 / -	20 / -	- / -	

Datos de pedido			
Tipo	Código	Emb.	
PTS 2,5-QUATTRO	① 3211993	50	
PTS 2,5-QUATTRO BU	① 3212002	50	
PTS 2,5-QUATTRO-PE	② 3212011	50	

Accesorios ¹⁾		
D-STs 2,5	3031762	50

Dimensiones	
	[mm]
Datos eléctricos máximos	
Corriente de puente máxima	[A]
Datos de dimensionamiento	
Tensión de dimensionamiento	[V]
Corriente nominal / sección	[A] / [mm ²]
24 / 2,5	20 / -

Descripción	Color
Borne	gris
Con conexión de potencial	gris
Borne de tierra	amarillo-verde

Tapa, ancho de 2,2 mm	Color
	gris

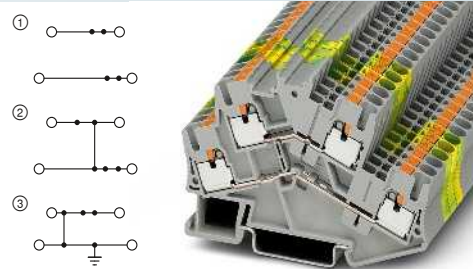

24 A, borne de doble piso



Ex: SEV13ATEX0159U / IECEx SEV13.0005U

Datos técnicos ¹⁾			
Anchura	Longitud	Altura	
5,2	78	55 (NS 35/7,5)	
I _{máx.} [A]	U _{máx.} [V]	máx. Ø [mm ²]	AWG (UL)
24	500	0,14-4	24-12
20 (FBS) / 17,5 (FBSR)			
IEC	UL / CUL	CSA	Ex
500	300	600	440
Corriente nominal / sección	[A] / [mm ²]		
22 / 2,5	20 / -	20 / -	19

Datos de pedido			
Tipo	Código	Emb.	
PTTBS 2,5	① 3209604	50	
PTTBS 2,5 BU	① 3209617	50	
PTTBS 2,5-PV	② 3210211	50	
PTTBS 2,5-PE	③ 3209620	50	

Accesorios ¹⁾		
D-STTBS 2,5	3038503	50

Bornes de paso, de varios conductores, de varios pisos y de tierra en ejecución para sobremesa

Observaciones:
 1) Para más accesorios y datos técnicos véase la página 68.

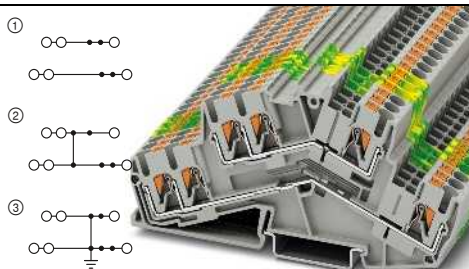

24 A, borne de doble piso, 3 conexiones por piso



Datos técnicos ¹⁾				
Anchura	Longitud	Altura		
5,2	111,8	55 (NS 35/7,5)		
I _{máx.} [A]	U _{máx.} [V]	máx. Ø [mm ²]	AWG (UL)	
24	800	0,14-4	26-12	
20 (FBS) / 16 (FBSR)				
IEC	UL / CUL	CSA	Ex	
800	600	600	-	
Corriente nominal / sección	[A] / [mm ²]			
20 / 2,5	20 / -	20 / -	- / -	

Datos de pedido			
Tipo	Código	Emb.	
PTTBS 2,5-TWIN	① 3210600	50	
PTTBS 2,5-TWIN BU	① 3210601	50	
PTTBS 2,5-TWIN-PV	② 3210603	50	
PTTBS 2,5-TWIN-PE	③ 3210602	50	

Accesorios ¹⁾		
D-PTTBS 2,5-TWIN	3210608	50

Dimensiones	
	[mm]
Datos eléctricos máximos	
Corriente de puente máxima	[A]
Datos de dimensionamiento	
Tensión de dimensionamiento	[V]
Corriente nominal / sección	[A] / [mm ²]
20 / 2,5	20 / -

Descripción	Color
Borne	gris
Con conexión de potencial	gris
Borne de tierra	amarillo-verde

Tapa, ancho de 2,2 mm	Color
	gris

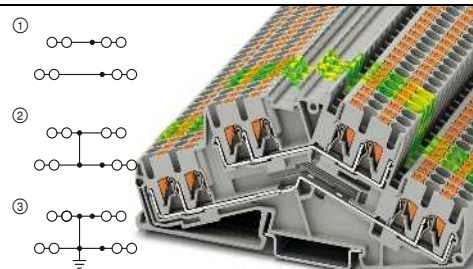

24 A, borne de doble piso, 4 conexiones por piso



Datos técnicos ¹⁾			
Anchura	Longitud	Altura	
5,2	115,2	55 (NS 35/7,5)	
I _{máx.} [A]	U _{máx.} [V]	máx. Ø [mm ²]	AWG (UL)
24	800	0,14-4	26-12
20 (FBS) / 16 (FBSR)			
IEC	UL / CUL	CSA	Ex
800	600	300	-
Corriente nominal / sección	[A] / [mm ²]		
20 / 2,5	20 / -	20 / -	- / -

Datos de pedido			
Tipo	Código	Emb.	
PTTBS 2,5-QUATTRO	① 3210609	50	
PTTBS 2,5-QUATTRO BU	① 3210610	50	
PTTBS 2,5-QUATTRO-PV	② 3210612	50	
PTTBS 2,5-QUATTRO-PE	③ 3210611	50	

Accesorios ¹⁾		
D-PTTBS 2,5-QUATTRO	3210613	50

Bornes para carril CLIPLINE complete

Bornes de conexión push-in PT 2,5 mm²

Bornes seccionables e interrumpibles por cuchilla en ejecución para sobremesa

Observaciones:

- 1) Para más accesorios y datos técnicos véase la página 68.
2) La corriente y la tensión las determina el conector empleado.

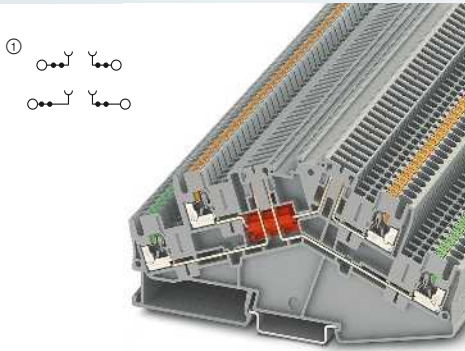

16 A, borne de doble piso, dos zonas de interrupción

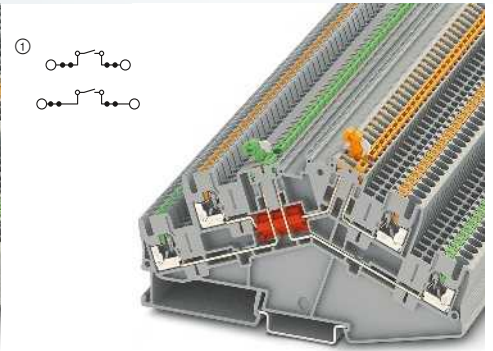

16 A, borne de doble piso con cuchilla seccionadora por cada piso, ejecución para sobremesa



		Datos técnicos ¹⁾			
Dimensiones		Anchura	Longitud	Altura	
	[mm]	5,2	127,5	64,3 (NS 35/7,5)	
Datos eléctricos máximos		$I_{m\acute{a}x.}$ [A]	$U_{m\acute{a}x.}$ [V]	máx. Ø [mm ²]	AWG (UL)
		16 ²⁾	400 ²⁾	0,14-4	26-12
Datos de dimensionamiento		16 (FBS) / 16 (FBSR)			
Corriente de puente máxima	[A]	IEC	UL / CUL	CSA	Ex
Tensión de dimensionamiento	[V]	400 ²⁾	300	300	-
Corriente nominal / sección	[A] / [mm ²]	16 ²⁾ / 2,5	16 / -	10 / -	- / -

Descripción	Color
Borne seccionable	gris azul

Tapa, ancho 0,8 mm	gris
--------------------	------

Datos de pedido		
Tipo	Código	Emb.
PTTBS 2,5-2TGB	3210402	50

Accesorios ¹⁾		
Tipo	Código	Emb.
D-PTTBS 2,5-2MTB	3210404	50

		Datos técnicos ¹⁾			
Dimensiones		Anchura	Longitud	Altura	
	[mm]	5,2	127,5	64,3 (NS 35/7,5)	
Datos eléctricos máximos		$I_{m\acute{a}x.}$ [A]	$U_{m\acute{a}x.}$ [V]	máx. Ø [mm ²]	AWG (UL)
		16	400	0,14-4	26-12
Datos de dimensionamiento		16 (FBS) / 16 (FBSR)			
Corriente de puente máxima	[A]	IEC	UL / CUL	CSA	Ex
Tensión de dimensionamiento	[V]	400	300	300	-
Corriente nominal / sección	[A] / [mm ²]	16 / 2,5	16 / -	10 / -	- / -

Datos de pedido		
Tipo	Código	Emb.
PTTBS 2,5-2MTB	3210400	50
PTTBS 2,5-2MTB BU	3210401	50

Accesorios ¹⁾		
Tipo	Código	Emb.
D-PTTBS 2,5-2MTB	3210404	50

Bornes de instalación

Observaciones:

¹⁾ Para más accesorios y datos técnicos véase la página 68.

Indicación de montaje:

Para fijar de forma segura la barra colectora N, deben colocarse caballetes al principio y al final de cada regleta de bornes, así como regletas más largas cada 20 cm. Encontrará los correspondientes caballetes adecuados en phoenixcontact.net/products

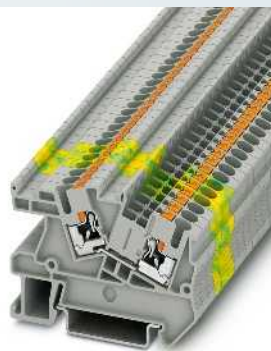
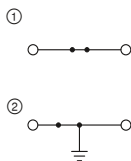

24 A, borne de paso

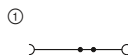

24 A, borne seccionable N



Datos técnicos ¹⁾				
Dimensiones	Anchura	Longitud	Altura	
[mm]	5,2	59,5	44 (NS 35/7,5)	
Datos eléctricos máximos	I _{máx.} [A]	U _{máx.} [V]	máx. Ø [mm ²]	AWG (UL)
	24	800	0,14-4	26-12
Corriente de puente máxima	24 (FBS) / 17,5 (FBSR)			
Datos de dimensionamiento	IEC	UL / CUL	CSA	Ex
Tensión de dimensionamiento	800	600	-	-
Corriente nominal / sección	24 / 4	20 / -	- / -	- / -
Sección de dimensionamiento	4			
Capacidad de conexión	Rígido	Flexible	Puntera sin/con collar aislante	
1 conductor	0,14-4	0,14-4	0,14-2,5	0,14-2,5

Datos de pedido			
Descripción	Color	Tipo	Código
Borne	gris	PTI 2,5	3213968
Borne de tierra	azul	PTI 2,5 BU	3213969
Borne seccionable N	amarillo-verde	PTI 2,5-PE	3213962
			Emb.
			50
			50
			50

Accesorios ¹⁾			
Descripción	Color	Tipo	Código
Tapa, ancho de 2,2 mm	gris	D-DTI 2,5	3034824
Soporte, para sujetar la barra colectora del neutro, a colocar cada 20 cm, 2 mm de anchura	azul	AB-PTI	3214006
			Emb.
			50
			50

Datos técnicos ¹⁾				
Dimensiones	Anchura	Longitud	Altura	
[mm]	5,2	59	46,3 (NS 35/7,5)	
Datos eléctricos máximos	I _{máx.} [A]	U _{máx.} [V]	máx. Ø [mm ²]	AWG (UL)
	24	250	0,14-4	26-12
Corriente de puente máxima	24 (FBS) / 17,5 (FBSR)			
Datos de dimensionamiento	IEC	UL / CUL	CSA	Ex
Tensión de dimensionamiento	250	600	-	-
Corriente nominal / sección	24 / 2,5	20 / -	- / -	- / -
Sección de dimensionamiento	4			
Capacidad de conexión	Rígido	Flexible	Puntera sin/con collar aislante	
1 conductor	0,14-4	0,14-4	0,14-2,5	0,14-2,5

Datos de pedido			
Descripción	Color	Tipo	Código
Borne	gris	PTN 2,5	3213963
			Emb.
			50

Accesorios ¹⁾			
Descripción	Color	Tipo	Código
Tapa, ancho de 2,2 mm	gris	D-PTN 2,5	3213977
Soporte, para sujetar la barra colectora del neutro, a colocar cada 20 cm, 2 mm de anchura	azul	AB-PTI	3214006
			Emb.
			50
			50

Bornes para carril CLIPLINE complete

Bornes de conexión push-in PT 2,5 mm²

Bornes de instalación

Observaciones:

- 1) Para más accesorios y datos técnicos véase la página 68.
2) Bloque de bornes de 3 polos.

Indicación de montaje:

Para fijar de forma segura la barra colectora N, deben colocarse caballetes al principio y al final de cada regleta de bornes, así como regletas más largas cada 20 cm. Encontrará los correspondientes caballetes adecuados en phoenixcontact.net/products

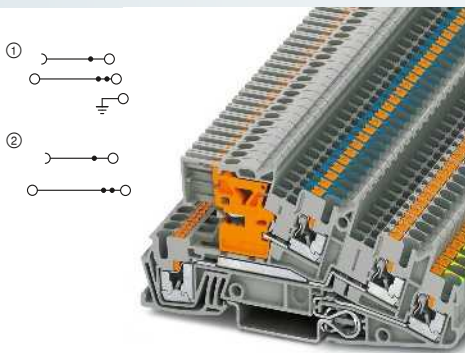

30 A, borne de tres pisos, 1 conductor exterior L, 1 conductor N seccionable, 1 x PE

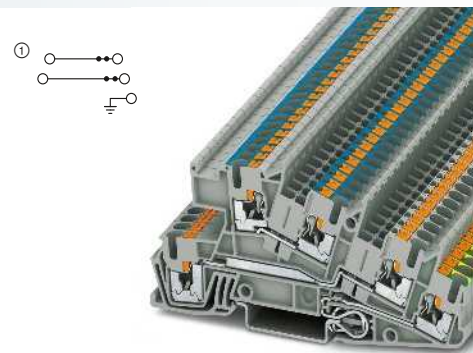

30 A, borne de tres pisos, 1 conductor exterior L, 1 conductor N, 1 PE



Datos técnicos¹⁾

Dimensiones	Anchura	Longitud	Altura
	5,2	101	50,5 (NS 35/7,5)
Datos eléctricos máximos	$I_{m\acute{a}x.}$ [A]	$U_{m\acute{a}x.}$ [V]	máx. Ø [mm ²] AWG (UL)
	30 ²⁾	400	0,14-4 26-12
Corriente de puente máxima	24 (FBS) / 17,5 (FBSR)		
Datos de dimensionamiento	IEC	UL / CUL	CSA Ex
Tensión de dimensionamiento	400	300	- -
Corriente nominal / sección	24 / 4	20 / -	- / - - / -
Sección de dimensionamiento	4		
Capacidad de conexión	Rígido	Flexible	Puntera sin/con collar aislante
1 conductor	0,14-4	0,14-4	0,14-2,5 0,14-2,5

Datos técnicos¹⁾

Dimensiones	Anchura	Longitud	Altura
	5,2	101	50,5 (NS 35/7,5)
Datos eléctricos máximos	$I_{m\acute{a}x.}$ [A]	$U_{m\acute{a}x.}$ [V]	máx. Ø [mm ²] AWG (UL)
	30 ²⁾	400	0,14-4 26-12
Corriente de puente máxima	24 (FBS) / 17,5 (FBSR)		
Datos de dimensionamiento	IEC	UL / CUL	CSA Ex
Tensión de dimensionamiento	400	300	- -
Corriente nominal / sección	24 / 4	20 / -	- / - - / -
Sección de dimensionamiento	4		
Capacidad de conexión	Rígido	Flexible	Puntera sin/con collar aislante
1 conductor	0,14-4	0,14-4	0,14-2,5 0,14-2,5

Datos de pedido

Descripción	Color	Tipo	Código	Emb.
Borne, piso superior azul	gris	PTI 2,5-PE/L/NT	① 3213946	50
	gris	PTI 2,5-L/NT	② 3213947	50
Piso superior gris	gris	PTI 2,5-L/LT	② 3213948	50

Datos de pedido

Descripción	Color	Tipo	Código	Emb.
Borne, piso superior azul	gris	PTI 2,5-PE/L/N	① 3213950	50
	gris	PTI 2,5-PE/L/L	① 3213949	50

Accesorios¹⁾

Accesorio	Código	Emb.
D-PTI/3	3213975	50
AB-PTI/3	3213974	50

Accesorios¹⁾

Accesorio	Código	Emb.
D-PTI/3	3213975	50
AB-PTI/3	3213974	50

Bornes de instalación

Observaciones:

1) Para más accesorios y datos técnicos véase la página 68.

2) Bloque de bornes de 3 polos.

Indicación de montaje:

Para fijar de forma segura la barra colectora N, deben colocarse caballetes al principio y al final de cada regleta de bornes, así como regletas más largas cada 20 cm.

Encontrará los correspondientes caballetes adecuados en phoenixcontact.net/products

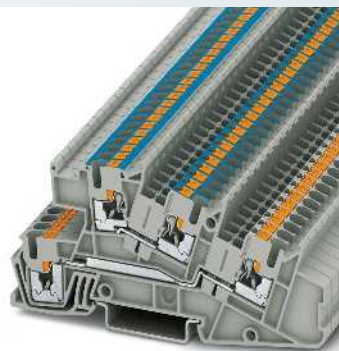
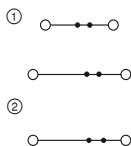

30 A, borne de tres pisos, 1 conductor exterior L, 1 conductor N



Datos técnicos ¹⁾			
Dimensiones	Anchura	Longitud	Altura
[mm]	5,2	101	50,5 (NS 35/7,5)
Datos eléctricos máximos	$I_{m\max}$ [A]	$U_{m\max}$ [V]	máx. Ø [mm ²] AWG (UL)
	30 ²⁾	400	0,14-4 26-12
Datos de dimensionamiento	24 (FBS) / 17,5 (FBSR)		
Corriente de puente máxima [A]	IEC	UL / CUL	CSA Ex
Tensión de dimensionamiento [V]	400	300	- -
Corriente nominal / sección [A] / [mm ²]	24 / 2,5	20 / -	- / - - / -
Corriente nominal / sección [A] / [mm ²]	-	-	-
Capacidad de conexión	Rígido	Flexible	Puntera sin/con collar aislante
1 conductor [mm ²]	0,14-4	0,14-4	0,14-2,5 0,14-2,5

Datos de pedido			
Descripción	Tipo	Código	Emb.
Borne, piso superior	PTI 2,5-L/N	① 3213954	50
	PTI 2,5-L/L	① 3213953	50
	PTI 2,5-N	② 3213952	50
	PTI 2,5-L	② 3213951	50

Accesorios ¹⁾			
Descripción	Tipo	Código	Emb.
Tapa, ancho de 2,2 mm	D-PTI/3	3213975	50
Soporte, para sujetar la barra colectora del neutro, a colocar cada 20 cm, 2 mm de anchura	AB-PTI/3	3213974	50

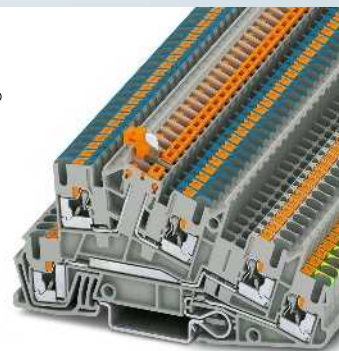
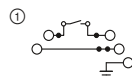

30 A, borne de tres pisos, 1 conductor exterior L, 1 conductor N seccionable, 1 x PE



Datos técnicos ¹⁾			
Dimensiones	Anchura	Longitud	Altura
[mm]	5,2	101	50,5 (NS 35/7,5)
Datos eléctricos máximos	$I_{m\max}$ [A]	$U_{m\max}$ [V]	máx. Ø [mm ²] AWG (UL)
	30 ²⁾	400	0,14-4 26-12
Datos de dimensionamiento	24 (FBS) / 17,5 (FBSR)		
Corriente de puente máxima [A]	IEC	UL / CUL	CSA Ex
Tensión de dimensionamiento [V]	400	300	- -
Corriente nominal / sección [A] / [mm ²]	24 / 2,5	20 / -	- / - - / -
Corriente nominal / sección [A] / [mm ²]	-	-	-
Capacidad de conexión	Rígido	Flexible	Puntera sin/con collar aislante
1 conductor [mm ²]	0,14-4	0,14-4	0,14-2,5 0,14-2,5

Datos de pedido			
Descripción	Tipo	Código	Emb.
Borne, piso superior	PTI 2,5-PE/L/NTB	① 3213955	50
	PTI 2,5-PE/L/LTB	① 3213957	50

Accesorios ¹⁾			
Descripción	Tipo	Código	Emb.
Tapa, ancho de 2,2 mm	D-PTI/3B	3213976	50

Bornes para carril CLIPLINE complete

Bornes de conexión push-in PT 2,5 mm²

Bornes de instalación

Observaciones:

- 1) Para más accesorios y datos técnicos véase la página 68.
2) Bloque de bornes de 3 polos.

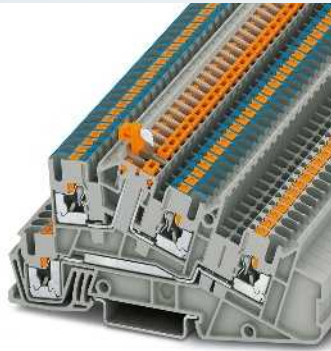
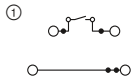

30 A, borne de tres pisos, 1 conductor exterior L, 1 conductor N seccionable

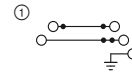

30 A, borne de tres pisos, 2 conductores exteriores L, 1 x PE



		Datos técnicos ¹⁾			
Dimensiones		Anchura	Longitud	Altura	
	[mm]	5,2	101	50,5 (NS 35/7,5)	
Datos eléctricos máximos		$I_{m\acute{a}x.}$ [A]	$U_{m\acute{a}x.}$ [V]	máx. Ø [mm ²]	AWG (UL)
		30²⁾	400	0,14-4	-
Datos de dimensionamiento		24 (FBS) / 17,5 (FBSR)			
Corriente de puente máxima	[A]	24 (FBS) / 17,5 (FBSR)			
Tensión de dimensionamiento	[V]	400	-	-	-
Corriente nominal / sección	[A] / [mm ²]	24 / 2,5	- / -	- / -	- / -
Corriente nominal / sección	[A] / [mm ²]	16 / 1,5 (piso seccionable)			
Capacidad de conexión		Rígido	Flexible	Puntera sin/con collar aislante	
1 conductor	[mm ²]	0,14-4	0,14-4	0,14-2,5	0,14-2,5

		Datos de pedido		
Descripción	Color	Tipo	Código	Emb.
Borne, piso superior azul	gris	PTI 2,5-L/NTB	① 3213956	50
	gris	PTI 2,5-L/LTB	① 3213958	50

		Accesorios ¹⁾	
Tapa, ancho de 2,2 mm	gris	D-PTI/3B	3213976 50

		Datos técnicos ¹⁾			
Dimensiones		Anchura	Longitud	Altura	
	[mm]	5,2	101	50,5 (NS 35/7,5)	
Datos eléctricos máximos		$I_{m\acute{a}x.}$ [A]	$U_{m\acute{a}x.}$ [V]	máx. Ø [mm ²]	AWG (UL)
		30²⁾	400	0,14-4	26-12
Datos de dimensionamiento		24 (FBS) / 17,5 (FBSR)			
Corriente de puente máxima	[A]	24 (FBS) / 17,5 (FBSR)			
Tensión de dimensionamiento	[V]	400	300	-	-
Corriente nominal / sección	[A] / [mm ²]	24 / 2,5	20 / -	- / -	- / -
Corriente nominal / sección	[A] / [mm ²]	-			
Capacidad de conexión		Rígido	Flexible	Puntera sin/con collar aislante	
1 conductor	[mm ²]	0,14-4	0,14-4	0,14-2,5	0,14-2,5

		Datos de pedido		
Descripción	Color	Tipo	Código	Emb.
Borne, piso superior azul	gris	PTI 2,5-PE/L/LB	① 3213959	50

		Accesorios ¹⁾	
Tapa, ancho de 2,2 mm	gris	D-PTI/3B	3213976 50

Bornes de instalación

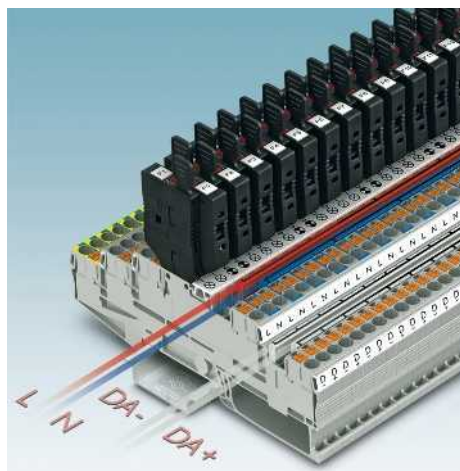

- Los terminales de instalación de tres pisos se han desarrollado especialmente para la instalación de edificios
- La iluminación de corriente de emergencia controlada por DALI puede asegurarse y cablearse en un espacio estrecho
- En el lado interno del armario de control, por cada piso pueden utilizarse dos fosos funcionales
- Distribución de potencial rápida y sencilla p. ej. del sistema bus DALI

Observaciones:
1) Para más accesorios y datos técnicos véase la página 68.
2) La corriente y la tensión las determina el conector empleado.
3) Bloque de bornes de 3 polos.

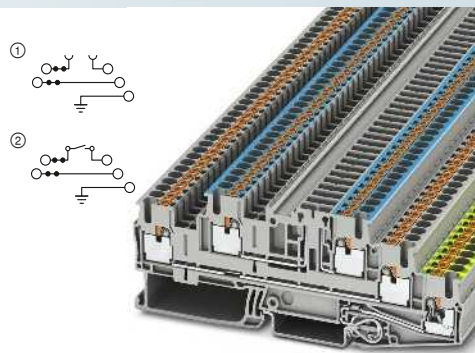

30 A, borne de tres pisos, con zona de interrupción y pie PE

ERIC

Dimensiones	
	[mm]
Datos eléctricos máximos	
Corriente de puente máxima	[A]
Datos de dimensionamiento	
Tensión de dimensionamiento	[V]
Corriente nominal / sección	[A] / [mm ²]
Corriente nominal / sección	[A] / [mm ²]
Capacidad de conexión	
1 conductor	[mm ²]

Descripción	Color
Borne	gris
con cuchilla de interrupción	gris

Tapa, ancho de 2,2 mm	gris
------------------------------	------

Datos técnicos ¹⁾				
Anchura	Longitud	Altura		
5,2	118	42,3 (NS 35/7,5)		
I _{máx.} [A]	U _{máx.} [V]	máx. Ø [mm ²]	AWG (UL)	
30 ²⁾	400 ²⁾	0,14-4	-	
24 (FBS) / 17,5 (FBSR)		IEC	UL / CUL	CSA Ex
400 ²⁾		-		
22 / 2,5		- / -		
16 / 2,5 (piso seccionable)		-		
Capacidad de conexión		Rígido	Flexible	Puntera sin/con collar aislante
0,14-4		0,14-4	0,14-2,5	0,14-2,5

Datos de pedido			
Tipo	Código	Emb.	
PTB 2,5-PE/L/NTG	① 3210545	50	
PTB 2,5-PE/L/TG	① 3210539	50	
PTB 2,5-PE/L/MT	② 3210549	50	

Accesorios ¹⁾		
D-PTB 2,5/3	3210552	50

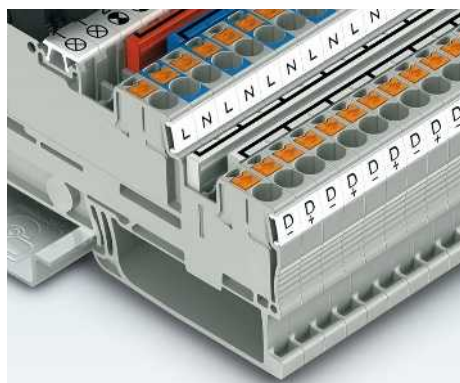

Bornes para carril CLIPLINE complete

Bornes de conexión push-in PT 2,5 mm²

Bornes de distribución

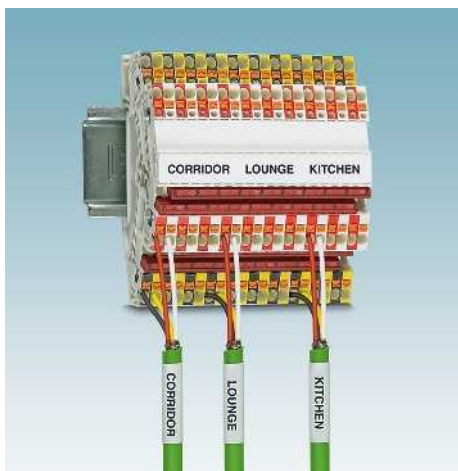

- En combinación con los bornes para carril ...KNX (véase la página 38) las instalaciones todavía resultan más sencillas.
- Asignación inequívoca en color de los conductores y de la rotulación de los puntos de embornaje
- Cómoda posibilidad de uso en subdistribuciones gracias a la poca altura de construcción

Observaciones:

- 1) Para más accesorios y datos técnicos véase la página 68.
- 2) Bloque de bornes de 3 polos.

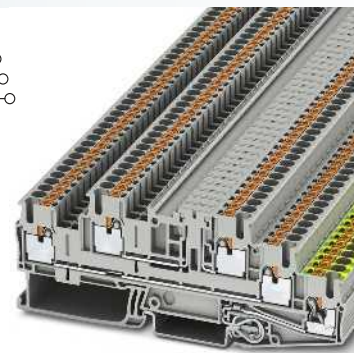
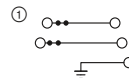

24 A, borne de tres pisos, con pie PE

Dimensiones	
	[mm]
Datos eléctricos máximos	
Corriente de puente máxima	[A]
Datos de dimensionamiento	
Tensión de dimensionamiento	[V]
Corriente nominal / sección	[A] / [mm ²]
Corriente nominal / sección	[A] / [mm ²]
Capacidad de conexión	
1 conductor	[mm ²]

Descripción	Color
Borne	gris
Tapa, ancho de 2,2 mm	gris

ERC

Datos técnicos ¹⁾				
Anchura	Longitud	Altura		
5,2	118	42,3 (NS 35/7,5)		
I _{máx.} [A]	U _{máx.} [V]	máx. Ø [mm ²]	AWG (UL)	
24 ²⁾	400	0,14-4	-	
24 (FBS) / 17,5 (FBSR)				
IEC	UL / CUL	CSA	Ex	
400	-	-	-	
20 / 2,5	- / -	- / -	- / -	
16 / 2,5 (piso seccionable)				
Rígido		Flexible		Puntera
				sin/con collar aislante
0,14-4	0,14-4			0,14-2,5 0,14-2,5

Datos de pedido		
Tipo	Código	Emb.
PTB 2,5-PE/L/L	3210547	50

Accesorios ¹⁾		
D-PTB 2,5-PE/L/L	Código	Emb.
	3210553	50

Minibornes de paso y de tierra

Observaciones:

¹⁾ Para más accesorios y datos técnicos véase la página 68.

Para las indicaciones de instalación y el empleo de accesorios para aplicaciones Ex véase la página 644.

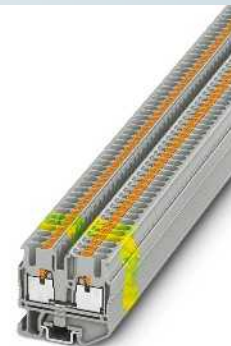
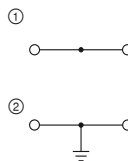

27 A, miniborne de paso



Ex:

SEV14ATEX0140U / IECEx SEV14.0010U

Datos técnicos¹⁾

Dimensiones	Anchura	Longitud	Altura
	5,2	36	34,8 (NS 15)
Datos eléctricos máximos	$I_{m\grave{a}x.}$ [A]	$U_{m\grave{a}x.}$ [V]	máx. Ø [mm ²]
	27	500	0,14-4
Datos de dimensionamiento	Corriente de puente máxima [A]	24 (FBS) / 17,5 (FBSR)	AWG (UL)
		IEC	26-12
	Tensión de dimensionamiento [V]	UL / CUL	CSA
		600	Ex
	Corriente nominal / sección [A] / [mm ²]	20 / -	600
		20 / -	440
		20 / -	20,5 / 4

Datos de pedido

Descripción	Color	Tipo	Código	Emb.
Borne	gris	MPT 2,5	① 3248125	50
Borne	azul	MPT 2,5 BU	① 3248126	50
Borne de tierra	amarillo-verde	MPT 2,5-PE	② 3248130	50

Accesorios¹⁾

Tapa, ancho de 2,2 mm	gris	D-MPT 2,5	3248140	50
-----------------------	------	-----------	---------	----

Bornes para carril CLIPLINE complete

Bornes de conexión push-in PT 4 mm²

Datos técnicos generales para bornes de conexión push-in PT 4 mm²

Datos de dimensionamiento		IEC 60947-7-1 / IEC 60947-7-2 / IEC 60947-7-3			
Sección de dimensionamiento	[mm ²]	4			
Margen de secciones	AWG	24-10			
Capacidad de conexión		Rígido	Flexible	Puntera sin/con collar aislante	
1 conductor	[mm ²]	0,2-6	0,2-4	0,25-4	0,25-4
2 conductores flexibles con puntera TWIN	[mm ²]	-	-	-	0,5-1
Sección de conexión directamente enchufable	[mm ²]	0,5-6	-	0,5-4	0,5-4
Datos generales					
Longitud a desaislar	[mm]	10-12			
Aislamiento		PA			
Clase de combustibilidad según UL 94		V0			

Nota: los datos complementarios o distintos se documentan en el artículo.

Observaciones:



Junto al artículo encontrará la conexión eléctrica interior como diagrama eléctrico. Los puntos de conexión libres para puenteados se representan con un punto negro.

Los datos técnicos indicados y las homologaciones se refieren al primer artículo por columna. Puede consultar las indicaciones para los siguientes artículos en phoenixcontact.net/products

Para los datos completos sobre UL y CSA Use groups, File-No. y enlaces de Internet consulte phoenixcontact.net/products

¹⁾ La corriente de puente se documenta en el artículo correspondiente. Para otros colores véase la página 396.

Accesorios de sistema para bornes de conexión push-in PT 4 mm²

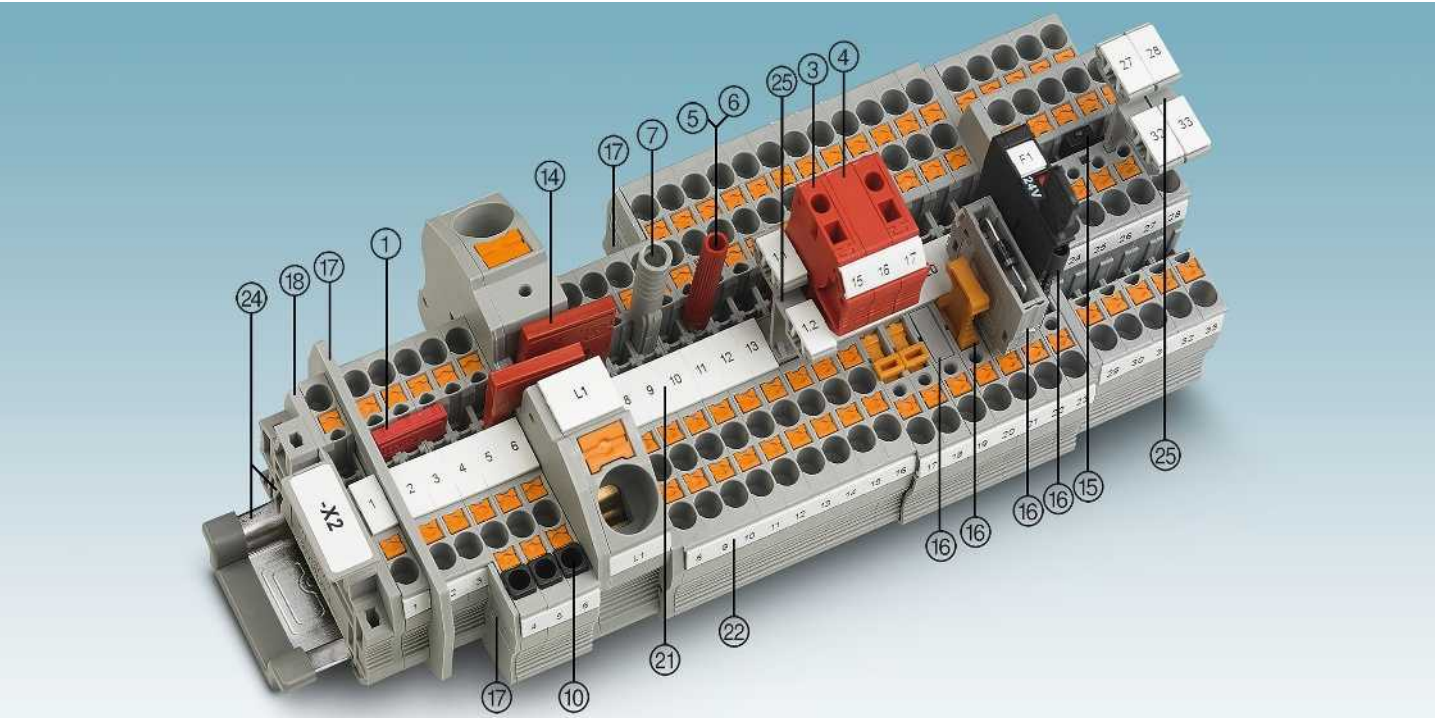

Descripción	Nº de polos	Color	Tipo	Código	Emb.	Tipo	Código	Emb.
① Puente enchufable ¹⁾	2	rojo	FBS 2-6	3030336	50	FBSR 2-6	3033715	50
	3	rojo	FBS 3-6	3030242	50	FBSR 3-6	3001594	50
	4	rojo	FBS 4-6	3030255	50	FBSR 4-6	3001595	50
	5	rojo	FBS 5-6	3030349	50	FBSR 5-6	3001596	50
	10	rojo	FBS 10-6	3030271	10	FBSR 10-6	3033716	10
20	rojo	FBS 20-6	3030365	10				
③ Clavija de prueba alineable		rojo	PS-6	3030996	10			
④ Tabique distanciador		rojo	DP PS-6	3036738	10			
⑤ Clavija de prueba, parte metálica		plata	MPS-MT	0201744	10			
⑥ Manguito aislante, para parte metálica MPS		rojo	MPS-IH RD	0201676	10			
⑦ Adaptador de prueba, orificio hembra de 4 mm		gris	PAI-4-N GY	3032871	10			
⑧ Manguito de tope aislante, 0,25-0,5 mm ²		gris	ISH 4/0,5	3002885	50			
0,75-1 mm ²		negro	ISH 4/1,0	3002898	50			
Destornillador			SZF 1-0,6X3,5	1204517	10			
⑭ Puente reductor	RB ... véase la página 402.							
⑮ Puente de potencial vertical	FBS-PV ... véase la página 398.							
⑯ Cabezas portafusibles y conectores funcionales para bornes seccionables	P-FU ... / P-DI / P-FIX / P-CO ... véase a partir de la página 408.							
⑰ Placas separadoras/Segmentos de tapa	ATP-... / DS-... véase phoenixcontact.net/products							
⑱ Tapa	Documentado en el artículo							
⑲ Rotulación de la ranura central	UC-TM 6, UCT-TM 6 o ZB 6. Véase también el catálogo 3, tablas de selección a partir de la página 68.							
⑲ Rotulación de la ranura central y lateral	UC-TMF 6, UCT-TMF 6 o ZBF 6. Véase también el catálogo 3, tablas de selección a partir de la página 68.							
⑲ Carriles y soportes finales	Véase el catálogo 3							
⑲ Soporte para señalización	Para STP ... véase la página 412.							
Para los accesorios completos véase phoenixcontact.net/products	Nota: los accesorios complementarios o distintos se documentan en el artículo.							

Bornes de paso, de varios conductores y de varios pisos así como bornes de tierra

Observaciones:
 1) Para más accesorios y datos técnicos véase la página 92.
 Para las indicaciones de instalación y el empleo de accesorios para aplicaciones Ex véase la página 644.

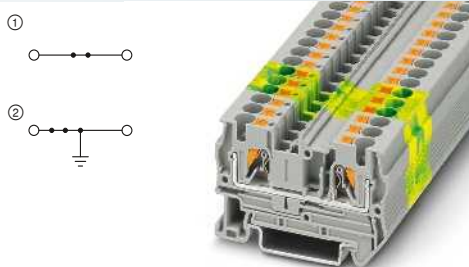

38 A, borne de paso

Ex: EAC Ex
 PTB 09ATEX1112U / IECEx PTB 10.0046U

Datos técnicos¹⁾

Anchura	Longitud	Altura		
6,2	56	36,5 (NS 35/7,5)		
$I_{m\acute{a}x.}$ [A]	$U_{m\acute{a}x.}$ [V]	máx. Ø [mm ²]	AWG (UL)	
38	800	0,2-6	24-10	
32 (FBS) / 24 (FBSR)				
IEC	UL / CUL	CSA	Ex	
800	600	600	550	
32 / 4	30 / -	30 / -	26 / 4	

Datos de pedido

Tipo	Código	Emb.
PT 4	3211757	50
PT 4 BU	3211760	50
PT 4-PE	3211766	50

Accesorios¹⁾

D-ST 4	Código	Emb.
	3030420	50

Dimensiones	[mm]
Corriente de puente máxima	[A]
Datos de dimensionamiento	[V]
Tensión de dimensionamiento	[A] / [mm ²]
Corriente nominal / sección	

Descripción	Color
Borne	gris
Borne de tierra	azul
	amarillo-verde
Tapa, ancho de 2,2 mm	gris

Bornes de conexión push-in PT 4 mm²

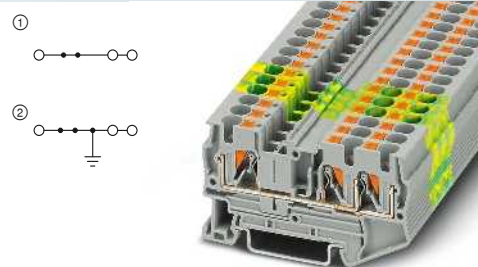

36 A, borne de paso, 3 conexiones

Ex: EAC Ex
 PTB 09ATEX1112U / IECEx PTB 10.0046U

Datos técnicos¹⁾

Anchura	Longitud	Altura		
6,2	66,5	36,5 (NS 35/7,5)		
$I_{m\acute{a}x.}$ [A]	$U_{m\acute{a}x.}$ [V]	máx. Ø [mm ²]	AWG (UL)	
36	800	0,2-6	24-10	
32 (FBS) / 24 (FBSR)				
IEC	UL / CUL	CSA	Ex	
800	600	600	550	
32 / 4	30 / -	30 / -	26 / 4	

Datos de pedido

Tipo	Código	Emb.
PT 4-TWIN	3211771	50
PT 4-TWIN BU	3211775	50
PT 4-TWIN-PE	3211780	50

Accesorios¹⁾

D-PT 4-TWIN	Código	Emb.
	3208977	50

Bornes de paso, de varios conductores y de varios pisos así como bornes de tierra

Observaciones:
 1) Para más accesorios y datos técnicos véase la página 92.
 Para las indicaciones de instalación y el empleo de accesorios para aplicaciones Ex véase la página 644.

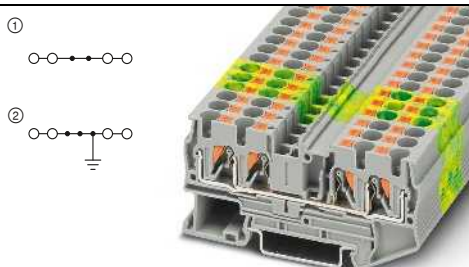

38 A, borne de paso, 4 conexiones

Ex: EAC Ex
 PTB 09ATEX1112U / IECEx PTB 10.0046U

Datos técnicos¹⁾

Anchura	Longitud	Altura		
6,2	77	36,5 (NS 35/7,5)		
$I_{m\acute{a}x.}$ [A]	$U_{m\acute{a}x.}$ [V]	máx. Ø [mm ²]	AWG (UL)	
38	800	0,2-6	24-10	
32 (FBS) / 24 (FBSR)				
IEC	UL / CUL	CSA	Ex	
800	600	600	550	
32 / 4	30 / -	30 / -	26 / 4	

Datos de pedido

Tipo	Código	Emb.
PT 4-QUATTRO	3211797	50
PT 4-QUATTRO BU	3211802	50
PT 4-QUATTRO-PE	3211809	50

Accesorios¹⁾

D-PT 4-QUATTRO	Código	Emb.
	3208979	50

Dimensiones	[mm]
Corriente de puente máxima	[A]
Datos de dimensionamiento	[V]
Tensión de dimensionamiento	[A] / [mm ²]
Corriente nominal / sección	

Descripción	Color
Borne	gris
Con conexión de potencial	gris
Borne de tierra	amarillo-verde
Tapa, ancho de 2,2 mm	gris

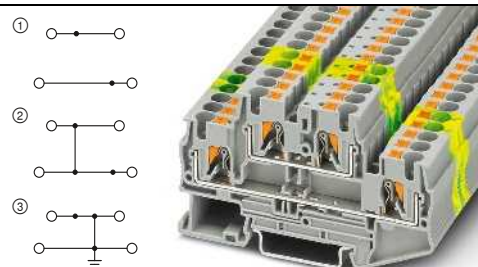

32 A, borne de doble piso, 4 conexiones

Ex: EAC Ex
 PTB 09ATEX1112U / IECEx PTB 10.0046U

Datos técnicos¹⁾

Anchura	Longitud	Altura		
6,2	83,5	47,5 (NS 35/7,5)		
$I_{m\acute{a}x.}$ [A]	$U_{m\acute{a}x.}$ [V]	máx. Ø [mm ²]	AWG (UL)	
32	500	0,2-6	24-10	
26 (FBS) / 20 (FBSR)				
IEC	UL / CUL	CSA	Ex	
500	600	600	440	
28 / 4	28 / -	30 / -	23 / 4	

Datos de pedido

Tipo	Código	Emb.
PTTB 4	3211786	50
PTTB 4 BU	3211793	50
PTTB 4-PV	3211825	50
PTTB 4-PE	3211854	50

Accesorios¹⁾

D-STTB 4	Código	Emb.
	3030462	50

Bornes para carril CLIPLINE complete

Bornes de conexión push-in PT 4 mm²

Bornes de paso y bornes multipiso

Observaciones:
 1) Para más accesorios y datos técnicos véase la página 92.

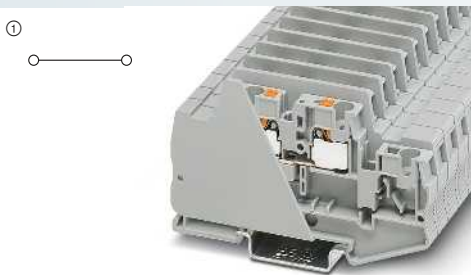

38 A, 1000 V, borne de paso, incl. tapa

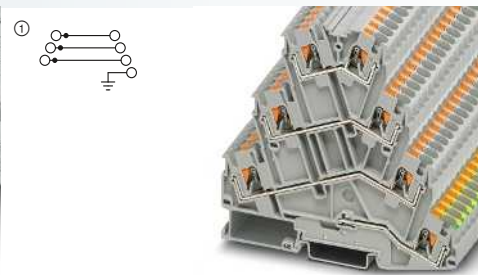

32 A, borne de cuatro pisos con pie PE



		Datos técnicos ¹⁾			
Dimensiones	[mm]	Anchura	Longitud	Altura	
		8,2	83,5	47,5 (NS 35/7,5)	
Datos eléctricos máximos		$I_{máx.}$ [A]	$U_{máx.}$ [V]	máx. Ø [mm ²]	AWG (UL)
		38	1000	0,2-6	24-10
Corriente de puente máxima	[A]	-			
Datos de dimensionamiento		IEC	UL / CUL	CSA	Ex
Tensión de dimensionamiento	[V]	1000	1000	1000	-
Corriente nominal / sección	[A] / [mm ²]	32 / 4	30 / -	30 / -	- / -
		Datos de pedido			
Descripción	Color	Tipo	Código	Emb.	
Borne	gris	PTTB 4-L 1000V	3062744	50	
		Accesorios ¹⁾			
Tapa, ancho de 2,2 mm	gris				

		Datos técnicos ¹⁾			
Dimensiones	[mm]	Anchura	Longitud	Altura	
		6,2	104,4	96,9 (NS 35/7,5)	
Datos eléctricos máximos		$I_{máx.}$ [A]	$U_{máx.}$ [V]	máx. Ø [mm ²]	AWG (UL)
		32	800	0,2-6	24-10
		22 (FBS) / 20 (FBSR)			
Datos de dimensionamiento		IEC	UL / CUL	CSA	Ex
Tensión de dimensionamiento	[V]	800	600	-	-
Corriente nominal / sección	[A] / [mm ²]	26 / 4	28 / -	- / -	- / -
		Datos de pedido			
Descripción	Color	Tipo	Código	Emb.	
Borne	gris	PT 4-PE/3L	3210442	50	
		Accesorios ¹⁾			
Tapa, ancho de 2,2 mm	gris	D-PT 4-PE/3L	3210443	50	

Bornes multipiso

– Con el mismo contorno que los bornes para fusible de tres pisos

Observaciones:
 1) Para más accesorios y datos técnicos véase la página 92.

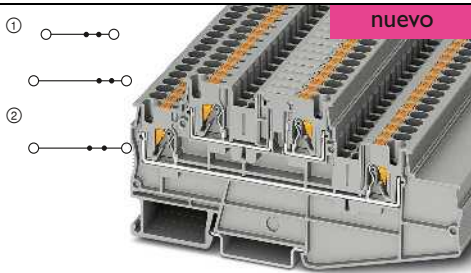

32 A, borne de varios pisos

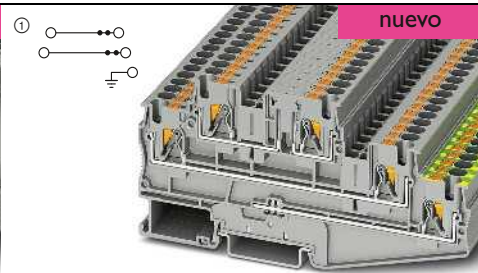

32 A, borne de varios pisos con pie PE

		Datos técnicos ¹⁾			
Dimensiones	[mm]	Anchura	Longitud	Altura	
		6,2	118,5	56 (NS 35/7,5)	
Datos eléctricos máximos		$I_{máx.}$ [A]	$U_{máx.}$ [V]	máx. Ø [mm ²]	AWG (UL)
		32	500	0,2-6	-
		32 (FBS) / 24 (FBSR)			
Datos de dimensionamiento		IEC	UL / CUL	CSA	Ex
Tensión de dimensionamiento	[V]	500	-	-	-
Corriente nominal / sección	[A] / [mm ²]	32 / 4	- / -	- / -	- / -
		Datos de pedido			
Descripción	Color	Tipo	Código	Emb.	
Borne	gris	PT 4-L/L	3002615	50	
Piso superior azul	gris	PT 4-L	3002616	50	
		Accesorios ¹⁾			
Tapa, ancho de 2,2 mm	gris	D-PT 4-PE/L/HESI	3002619	50	

		Datos técnicos ¹⁾			
Dimensiones	[mm]	Anchura	Longitud	Altura	
		6,2	118,5	56 (NS 35/7,5)	
Datos eléctricos máximos		$I_{máx.}$ [A]	$U_{máx.}$ [V]	máx. Ø [mm ²]	AWG (UL)
		32	500	0,2-6	-
		32 (FBS) / 24 (FBSR)			
Datos de dimensionamiento		IEC	UL / CUL	CSA	Ex
Tensión de dimensionamiento	[V]	500	-	-	-
Corriente nominal / sección	[A] / [mm ²]	32 / 4	- / -	- / -	- / -
		Datos de pedido			
Descripción	Color	Tipo	Código	Emb.	
Borne	gris	PT 4-PE/L/L	3002613	50	
Piso superior azul	gris	PT 4-PE/L/N	3002614	50	
		Accesorios ¹⁾			
Tapa, ancho de 2,2 mm	gris	D-PT 4-PE/L/HESI	3002619	50	

Bornes para fusible

Observaciones:
 1) Para más accesorios y datos técnicos véase la página 92.
 2) La corriente se determina mediante el fusible utilizado y la tensión mediante el indicador luminoso seleccionada. Observar la potencia disipada máx., véase phoenixcontact.net/products.

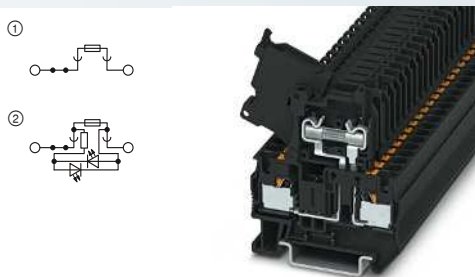

6,3 A, borne para fusible con palanca para fusibles G 5 x 20 mm, 2 fosos funcionales



Datos técnicos ¹⁾				
Anchura	Longitud	Altura		
6,2	56	64,8 (NS 35/7,5)		
$I_{m\acute{a}x.}$ [A]	$U_{m\acute{a}x.}$ [V]	máx. Ø [mm ²]	AWG (UL)	
6,3 ²⁾	500 ²⁾	0,2-6	24-10	
32 (FBS) / 24 (FBSR)				
IEC	UL / CUL	CSA	Ex	
500 ²⁾	300	300	-	
6,3 / 4	6,3 / -	6,3 / -	- / -	

Datos de pedido				
Tipo	Código	Emb.		
PT 4-HESI (5X20)	① 3211861	50		
PT 4-HESILED 24 (5X20)	② 3211903	50		
PT 4-HESILED 60 (5X20)	② 3207908	50		
PT 4-HESILA 250 (5X20)	② 3211907	50		

Accesorios ¹⁾		
D-ST 4	3030420	50

Dimensiones	
	[mm]
Datos eléctricos máximos	
Corriente de puente máxima	[A]
Datos de dimensionamiento	
Tensión de dimensionamiento	[V]
Corriente nominal / sección	[A] / [mm ²]

Descripción	Color
Borne para fusible	negro
con indicador luminoso para 12–30 V AC/DC, 0,31–0,95 mA	negro
para 30–60 V AC/DC, 0,40–0,86 mA	negro
110–250 V AC/DC, 0,41–0,96 mA	negro

Tapa, ancho de 2,2 mm	Color
	gris

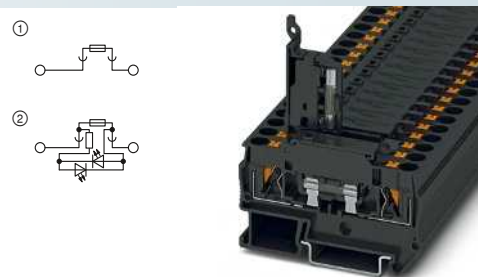

6,3 A, borne para fusible con palanca para fusibles G 5 x 20 mm



Datos técnicos ¹⁾				
Anchura	Longitud	Altura		
8,2	67,8	42,8 (NS 35/7,5)		
$I_{m\acute{a}x.}$ [A]	$U_{m\acute{a}x.}$ [V]	máx. Ø [mm ²]	AWG (UL)	
6,3 ²⁾	500 ²⁾	0,2-6	24-10	
-				
IEC	UL / CUL	CSA	Ex	
500 ²⁾	300	-	-	
6,3 / 1	6,3 / -	- / -	- / -	

Datos de pedido				
Tipo	Código	Emb.		
PTC 4-HESI (5X20)	① 3270200	50		
PTC 4-HESILED 24 (5X20)	② 3270203	50		
PTC 4-HESILED 60 (5X20)	② 3270205	50		
PTC 4-HESILA 250 (5X20)	② 3270197	50		

Accesorios ¹⁾		
D-PTC 2,5-TWIN-MT	3270100	50

Bornes para fusible

Observaciones:
 1) Para más accesorios y datos técnicos véase la página 92.
 2) La corriente se determina mediante el fusible utilizado y la tensión mediante el indicador luminoso seleccionada. Observar la potencia disipada máx., véase phoenixcontact.net/products.

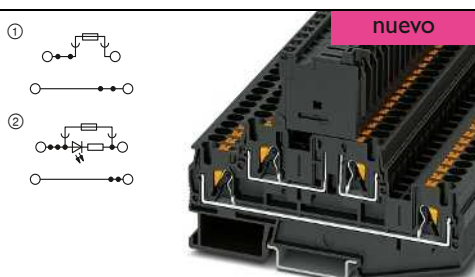

6,3 A, borne para fusible con palanca para fusibles G 5 x 20 mm

Datos técnicos ¹⁾				
Anchura	Longitud	Altura		
6,2	102,9	75,5 (NS 35/7,5)		
$I_{m\acute{a}x.}$ [A]	$U_{m\acute{a}x.}$ [V]	máx. Ø [mm ²]	AWG (UL)	
6,3 ²⁾	500 ²⁾	0,2-6	-	
22 (FBS) / 22 (FBSR)				
IEC	UL / CUL	CSA	Ex	
500 ²⁾	-	-	-	
6,3 / 4	- / -	- / -	- / -	

Datos de pedido				
Tipo	Código	Emb.		
PTTB 4-HESI (5X20)	① 3211886	50		
PTTB 4-HESILED 24 (5X20)	② 3211888	50		
PTTB 4-HESILED 60 (5X20)	② 3211890	50		
PTTB 4-HESILED 250 (5X20)	② 3211892	50		

Accesorios ¹⁾		
D-PTTB 4-TG	3211918	50

Dimensiones	
	[mm]
Datos eléctricos máximos	
Corriente de puente máxima	[A]
Datos de dimensionamiento	
Tensión de dimensionamiento	[V]
Corriente nominal / sección	[A] / [mm ²]

Descripción	Color
Borne para fusible	negro
con indicador luminoso para 12–30 V AC/DC, 0,31–0,95 mA	negro
para 30–60 V AC/DC, 0,40–0,86 mA	negro
110–250 V AC/DC, 0,41–0,96 mA	negro

Tapa, ancho de 2,2 mm	Color
	gris

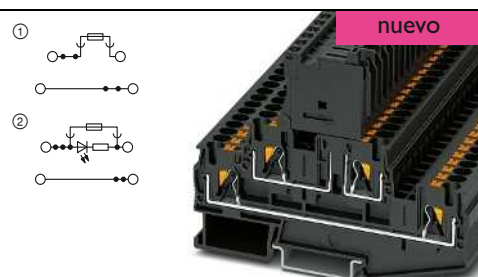

6,3 A, borne para fusible con palanca para fusibles G 5 x 20 mm

Datos técnicos ¹⁾				
Anchura	Longitud	Altura		
6,2	102,9	75,5 (NS 35/7,5)		
$I_{m\acute{a}x.}$ [A]	$U_{m\acute{a}x.}$ [V]	máx. Ø [mm ²]	AWG (UL)	
6,3 ²⁾	500 ²⁾	0,2-6	-	
22 (FBS) / 22 (FBSR)				
IEC	UL / CUL	CSA	Ex	
500 ²⁾	-	-	-	
6,3 / 4	- / -	- / -	- / -	

Datos de pedido				
Tipo	Código	Emb.		
PTTB 4-HESI-EX (5X20)	① 3211895	50		
PTTB 4-HESILED 24-EX (5X20)	② 3211897	50		
PTTB 4-HESILED 60-EX (5X20)	② 3211899	50		
PTTB 4-HESILED 250-EX (5X20)	② 3211901	50		

Accesorios ¹⁾		
D-PTTB 4-TG	3211918	50

Bornes para carril CLIPLINE complete

Bornes de conexión push-in PT 4 mm²

Bornes para fusible

Observaciones:

- 1) Para más accesorios y datos técnicos véase la página 92.
2) La corriente es determinada por el fusible empleado.

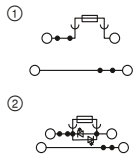

32 A, borne para fusible para fusibles G
5 x 20 mm

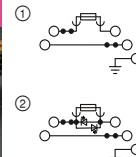

32 A, borne para fusible para fusibles G
5 x 20 mm, pie PE

Dimensiones	
[mm]	
Datos eléctricos máximos	
Corriente de puente máxima [A]	32
Datos de dimensionamiento	
Tensión de dimensionamiento [V]	500
Corriente nominal / sección [A] / [mm ²]	32 / 4
Corriente nominal / sección [A] / [mm ²]	6,3 ² / 4 (piso seccionable)

Descripción	Color
Borne para fusible	negro
con indicador luminoso para 12-30 V DC, 0,31-0,95 mA	gris
para 30-60 V AC/DC, 0,40-0,86 mA	gris
110-250 V AC/DC, 0,41-0,96 mA	gris

Tapa, ancho de 2,2 mm	gris
-----------------------	------

Datos técnicos ¹⁾				
Anchura	Longitud	Altura		
6,2	118,5	83,9 (NS 35/7,5)		
Datos eléctricos máximos				
I _{máx.} [A]	U _{máx.} [V]	máx. Ø [mm ²]	AWG (UL)	
32	500	0,2-6	-	
32 (FBS) / 24 (FBSR)				
IEC	UL / CUL	CSA	Ex	
500	-	-	-	
32 / 4	- / -	- / -	- / -	
6,3 ² / 4 (piso seccionable)				

Datos de pedido			
Tipo	Código	Emb.	
PT 4-L/HESI (5X20)	① 3002608	50	
PT 4-L/HESILED 24 (5X20)	② 3002609	50	
PT 4-L/HESILED 60 (5X20)	② 3002611	50	
PT 4-L/HESILED 250 (5X20)	② 3002612	50	

Accesorios ¹⁾		
D-PT 4-PE/L/HESI	3002619	50

Datos técnicos ¹⁾				
Anchura	Longitud	Altura		
6,2	118,5	83,9 (NS 35/7,5)		
Datos eléctricos máximos				
I _{máx.} [A]	U _{máx.} [V]	máx. Ø [mm ²]	AWG (UL)	
32	500	0,2-6	-	
32 (FBS) / 24 (FBSR)				
IEC	UL / CUL	CSA	Ex	
500	-	-	-	
32 / 4	- / -	- / -	- / -	
6,3 ² / 4 (piso seccionable)				

Datos de pedido			
Tipo	Código	Emb.	
PT 4-PE/L/HESI (5X20)	① 3002602	50	
PT 4-PE/L/HESILED 24 (5X20)	② 3002603	50	
PT 4-PE/L/HESILED 60 (5X20)	② 3002604	50	
PT 4-PE/L/HESILED 250 (5X20)	② 3002605	50	

Accesorios ¹⁾		
D-PT 4-PE/L/HESI	3002619	50

Bornes para fusible

Observaciones:

- 1) Para más accesorios y datos técnicos véase la página 92.
2) La corriente queda determinada por el fusible empleado, y la tensión, por el indicador luminoso elegida.
3) 15 A en disposición individual, 10 A en disposición conjunta. Para la curva derating, véase phoenixcontact.net/products. La capacidad de duración de los fusibles recomendada según DIN 72581/Parte 3 es del 80 por ciento como máximo de su corriente nominal (a una temperatura ambiente de 23 °C)

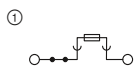

15 A, borne para fusible, para fusibles planos del tipo F

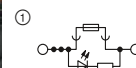

15 A, borne para fusible con indicador luminoso, para fusibles planos del tipo F

UL ENE ERIC DNV GL Low Voltage Logo ClassNK

Datos técnicos ¹⁾				
Anchura	Longitud	Altura		
6,2	56	36,5 (NS 35/7,5)		
Datos eléctricos máximos				
I _{máx.} [A]	U _{máx.} [V]	máx. Ø [mm ²]	AWG (UL)	
15 ³⁾	400 ²⁾	0,2-6	24-10	
32 (FBS) / 24 (FBSR)				
IEC	UL / CUL	CSA	Ex	
400 ²⁾	300	300	-	
10 ²⁾ / 4	15 / -	15 / -	- / -	

Datos de pedido			
Tipo	Código	Emb.	
PT 4-FSI/F	① 3208943	50	

Accesorios ¹⁾		
D-ST 4	3030420	50

UL ENE ERIC DNV GL Low Voltage Logo ClassNK

Datos técnicos ¹⁾				
Anchura	Longitud	Altura		
6,2	56	36,5 (NS 35/7,5)		
Datos eléctricos máximos				
I _{máx.} [A]	U _{máx.} [V]	máx. Ø [mm ²]	AWG (UL)	
15 ³⁾	12 ²⁾	0,2-6	24-10	
32 (FBS) / 24 (FBSR)				
IEC	UL / CUL	CSA	Ex	
12 ²⁾	300	12	-	
10 ²⁾ / 4	15 / -	15 / -	- / -	

Datos de pedido			
Tipo	Código	Emb.	
PT 4-FSI/F-LED 12	① 3208951	50	
PT 4-FSI/F-LED 24	① 3208964	50	

Accesorios ¹⁾		
D-ST 4	3030420	50

Bornes seccionables e interrumpibles por cuchilla

Observaciones:
 1) Para más accesorios y datos técnicos véase la página 92.
 2) La corriente y la tensión las determina el conector empleado.

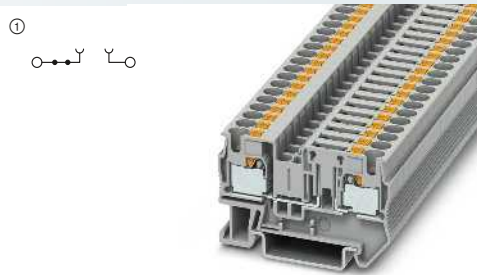

20 A, borne seccionable

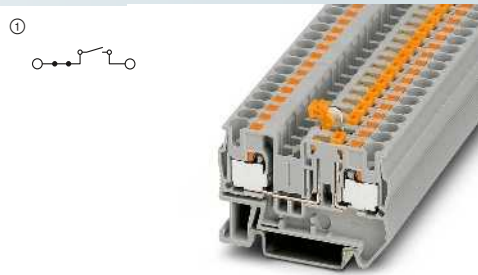

20 A, borne interrumpible por cuchilla



Dimensiones	[mm]
Datos eléctricos máximos	
Corriente de puente máxima	[A]
Datos de dimensionamiento	
Tensión de dimensionamiento	[V]
Corriente nominal / sección	[A] / [mm ²]

Datos técnicos ¹⁾				
Anchura	Longitud	Altura		
6,2	56	36,5 (NS 35/7,5)		
I _{máx.} [A]	U _{máx.} [V]	máx. Ø [mm ²]	AWG (UL)	
20 ²⁾	400 ²⁾	0,2-6	24-10	
20 (FBS) / 20 (FBSR)				
IEC	UL / CUL	CSA	Ex	
400 ²⁾	300	300	-	
20 ²⁾ / 2,5	20 / -	20 / -	- / -	

Datos técnicos ¹⁾				
Anchura	Longitud	Altura		
6,2	56	36,5 (NS 35/7,5)		
I _{máx.} [A]	U _{máx.} [V]	máx. Ø [mm ²]	AWG (UL)	
20	400	0,2-6	24-10	
20 (FBS) / 20 (FBSR)				
IEC	UL / CUL	CSA	Ex	
400	300	300	-	
20 / 2,5	20 / -	20 / -	- / -	

Descripción	Color
Borne seccionable	gris
Borne interrumpible por cuchilla	gris azul

Datos de pedido			
Tipo	Código	Emb.	
PT 4-TG	3211922	50	

Datos de pedido			
Tipo	Código	Emb.	
PT 4-MT	3211933	50	
PT 4-MT BU	3211934	50	

Tapa, ancho de 2,2 mm	gris
------------------------------	------

Accesorios ¹⁾			
D-ST 4	Código	Emb.	
D-ST 4	3030420	50	

Accesorios ¹⁾			
D-ST 4	Código	Emb.	
D-ST 4	3030420	50	

Bornes seccionables e interrumpibles por cuchilla

Observaciones:
 1) Para más accesorios y datos técnicos véase la página 92.
 2) La corriente y la tensión las determina el conector empleado.

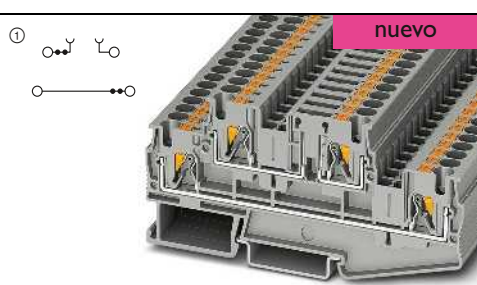

32 A, borne de doble piso, una zona de interrupción

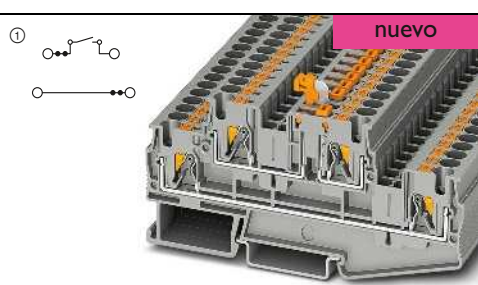

32 A, borne interrumpible por cuchilla de doble piso, una zona de interrupción

Datos técnicos ¹⁾				
Anchura	Longitud	Altura		
6,2	102,9	47,4 (NS 35/7,5)		
I _{máx.} [A]	U _{máx.} [V]	máx. Ø [mm ²]	AWG (UL)	
32 ²⁾	500 ²⁾	0,2-6	-	
32 (FBS) / 24 (FBSR)				
IEC	UL / CUL	CSA	Ex	
500 ²⁾	-	-	-	
32 ²⁾ / 4	- / -	- / -	- / -	
20 / 4 (piso seccionable)				

Datos técnicos ¹⁾				
Anchura	Longitud	Altura		
6,2	102,9	49 (NS 35/7,5)		
I _{máx.} [A]	U _{máx.} [V]	máx. Ø [mm ²]	AWG (UL)	
32	500	0,2-6	-	
32 (FBS) / 24 (FBSR)				
IEC	UL / CUL	CSA	Ex	
500	-	-	-	
32 / 4	- / -	- / -	- / -	
20 / 4 (piso seccionable)				

Descripción	Color
Borne seccionable	gris azul
Borne interrumpible por cuchilla	gris azul

Datos de pedido			
Tipo	Código	Emb.	
PTTB 4-TG	3211909	50	
PTTB 4-TG BU	3211911	50	

Datos de pedido			
Tipo	Código	Emb.	
PTTB 4-MT	3211913	50	
PTTB 4-MT BU	3211915	50	

Tapa, ancho de 2,2 mm	gris
------------------------------	------

Accesorios ¹⁾			
D-PTTB 4-TG	Código	Emb.	
D-PTTB 4-TG	3211918	50	

Accesorios ¹⁾			
D-PTTB 4-TG	Código	Emb.	
D-PTTB 4-TG	3211918	50	

Bornes para carril CLIPLINE complete

Bornes de conexión push-in PT 4 mm²

Bornes seccionables e interrumpibles por cuchilla

– Con el mismo contorno que los bornes para fusible de tres pisos

Observaciones:

¹⁾ Para más accesorios y datos técnicos véase la página 92.

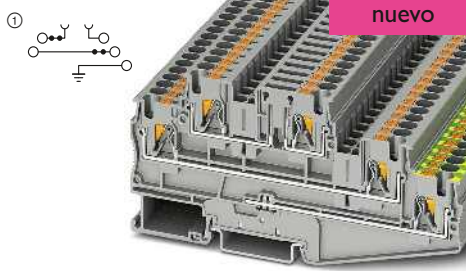

20 A, borne de tres pisos con zona de interrupción

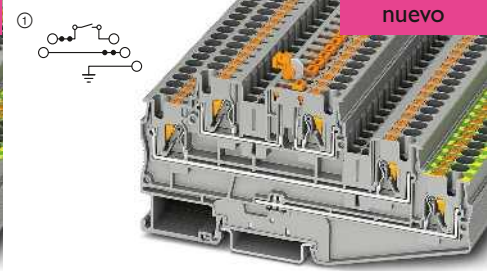

20 A, borne de tres pisos con cuchilla seccionadora

Dimensiones	
[mm]	
Datos eléctricos máximos	
Corriente de puente máxima [A]	20
Datos de dimensionamiento	
Tensión de dimensionamiento [V]	500
Corriente nominal / sección [A] / [mm ²]	20 / 4
Corriente nominal / sección [A] / [mm ²]	20 / 4 (piso seccionable)

Datos técnicos ¹⁾				
Anchura	Longitud	Altura		
6,2	118,5	56 (NS 35/7,5)		
$I_{m\acute{a}x.}$ [A]	$U_{m\acute{a}x.}$ [V]	máx. Ø [mm ²]	AWG (UL)	
20	500	0,2-6	-	
20 (FBS) / 20 (FBSR)				
IEC	UL / CUL	CSA	Ex	
500	-	-	-	
20 / 4	- / -	- / -	- / -	
20 / 4 (piso seccionable)				

Datos técnicos ¹⁾				
Anchura	Longitud	Altura		
6,2	118,5	57,6 (NS 35/7,5)		
$I_{m\acute{a}x.}$ [A]	$U_{m\acute{a}x.}$ [V]	máx. Ø [mm ²]	AWG (UL)	
20	500	0,2-6	-	
20 (FBS) / 20 (FBSR)				
IEC	UL / CUL	CSA	Ex	
500	-	-	-	
20 / 4	- / -	- / -	- / -	
20 / 4 (piso seccionable)				

Datos de pedido	
Descripción	Color
Borne seccionable	gris
Borne interrumpible por cuchilla	gris

Tipo	Código	Emb.
PT 4-PE/LTG	3002618	50

Tipo	Código	Emb.
PT 4-PE/L/MT	3002617	50

Accesorios ¹⁾	
Tapa, ancho de 2,2 mm	gris

Tipo	Código	Emb.
D-PT 4-PE/L/HESI	3002619	50

Tipo	Código	Emb.
D-PT 4-PE/L/HESI	3002619	50

Bornes de diodo

Observaciones:

¹⁾ Para más accesorios y datos técnicos véase la página 92.

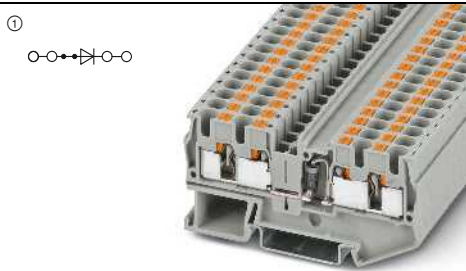

1,5 A, borne de diodo, 1N 5408 (1000 V/1,5 A)

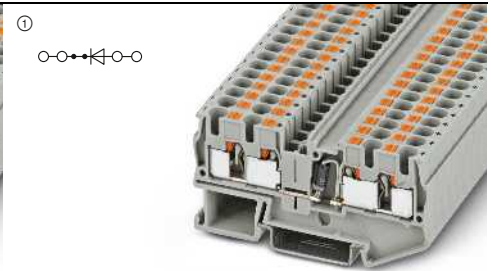

1,5 A, borne de diodo, 1N 5408 (1000 V/1,5 A)

UL ENE DNV GL Low Voltage ClassNK

UL ENE DNV GL Low Voltage ClassNK

Dimensiones	
[mm]	
Datos eléctricos máximos	
Corriente de puente máxima [A]	1,5
Datos de dimensionamiento	
Tensión de dimensionamiento [V]	600
Corriente nominal / sección [A] / [mm ²]	1,5 / 1

Datos técnicos ¹⁾				
Anchura	Longitud	Altura		
6,2	77	36,5 (NS 35/7,5)		
$I_{m\acute{a}x.}$ [A]	$U_{m\acute{a}x.}$ [V]	máx. Ø [mm ²]	AWG (UL)	
1,5	800	0,2-6	24-10	
32 (FBS) / 24 (FBSR)				
IEC	UL / CUL	CSA	Ex	
800	600	600	-	
1,5 / 1	1,5 / -	1,5 / -	- / -	

Datos técnicos ¹⁾				
Anchura	Longitud	Altura		
6,2	77	36,5 (NS 35/7,5)		
$I_{m\acute{a}x.}$ [A]	$U_{m\acute{a}x.}$ [V]	máx. Ø [mm ²]	AWG (UL)	
1,5	800	0,2-6	24-10	
32 (FBS) / 24 (FBSR)				
IEC	UL / CUL	CSA	Ex	
800	600	600	-	
1,5 / 1	1,5 / -	1,5 / -	- / -	

Datos de pedido	
Descripción	Color
Borne, para el paso véase el diagrama eléctrico	gris

Tipo	Código	Emb.
PT 4-QUATTRO-DIO 1N 5408/L-R	3211919	50

Tipo	Código	Emb.
PT 4-QUATTRO-DIO 1N 5408/R-L	3211921	50

Accesorios ¹⁾	
Tapa, ancho de 2,2 mm	gris

Tipo	Código	Emb.
D-PT 4-QUATTRO	3208979	50

Tipo	Código	Emb.
D-PT 4-QUATTRO	3208979	50

Bornes seccionables

Observaciones:

1) Para más accesorios y datos técnicos véase la página 92.

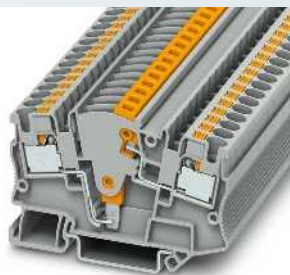

24 A, borne seccionable para transductores de medida



Datos técnicos¹⁾

Anchura	Longitud	Altura		
6,2	70,5	49,5 (NS 35/7,5)		
I _{máx.} [A]	U _{máx.} [V]	máx. Ø [mm ²]	AWG (UL)	
24	500	0,2-6	24-10	
24 (FBS) / 24 (FBSR)				
IEC	UL / CUL	CSA	Ex	
500	300	300	-	
24 / 4				

Datos de pedido

Tipo	Código	Emb.
PTME 4	3212139	50

Accesorios¹⁾

D-PTME 4	3212167	10
----------	---------	----

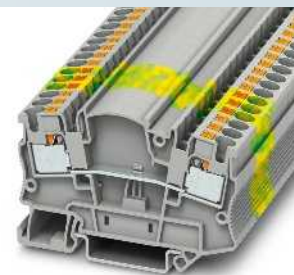
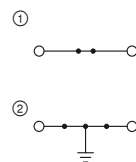

32 A, borne de paso, de igual contorno



Datos técnicos¹⁾

Anchura	Longitud	Altura		
6,2	70,5	49,5 (NS 35/7,5)		
I _{máx.} [A]	U _{máx.} [V]	máx. Ø [mm ²]	AWG (UL)	
32	500	0,2-6	24-10	
28 (FBS) / 24 (FBSR)				
IEC	UL / CUL	CSA	Ex	
500	300	300	-	
32 / 4				

Datos de pedido

Tipo	Código	Emb.
PTMED 4	3212141	50
PTMED 4-PE	3212154	50

Accesorios¹⁾

D-PTME 4	3212167	10
----------	---------	----

Dimensiones	
	[mm]
Datos eléctricos máximos	
Corriente de puente máxima	[A]
Datos de dimensionamiento	
Tensión de dimensionamiento	[V]
Corriente nominal / sección	[A] / [mm ²]

Descripción	Color
Borne	gris
Borne de tierra	amarillo-verde

Tapa, ancho de 2,2 mm	gris
-----------------------	------

Accesorios complementarios para bornes seccionables para transductores de medida PTME4

- ④ Puente de conmutación SB-ME...
- ⑤ Palanca de mando C-ME 4/2



– Creación de un circuito de medición para transformador de corriente con solo dos PTME 4

– Menos espacio requerido frente al circuito con bornes de eslabón deslizante

① Puente enchufable FBS... para puentado transversal

② Adaptador de clavija de prueba PAI-4-FIX... con 4 mm de diámetro

③ Bloqueo de conexión S-ME 4

Descripción	N.º polos	Color
Adaptador de prueba , para clavija de prueba de seguridad con 4 mm de diámetro, encajada en el entrante de puente	1	naranja
	1	amarillo
	1	verde
	1	violeta
	1	negro
	1	azul
	1	rojo
	1	gris
	1	marrón
	1	blanco
Bloqueador de conexión , enchufable		blanco
Puente de conmutación , enchufable	2	gris/naranja
	3	gris/naranja
	4	gris/naranja
Palanca de conmutación , para accionar 2 bornes seccionables para transductores de medida	2	naranja
	3	naranja

Datos de pedido

Tipo	Código	Emb.
PAI-4-FIX-5/6 OG	3035974	10
PAI-4-FIX-5/6 YE	3035977	10
PAI-4-FIX-5/6 GN	3035978	10
PAI-4-FIX-5/6 VT	3035979	10
PAI-4-FIX-5/6 BK	3035980	10
PAI-4-FIX-5/6 BU	3035975	10
PAI-4-FIX-5/6 RD	3035976	10
PAI-4-FIX-5/6 GY	3035982	10
PAI-4-FIX-5/6 BN	3035981	10
PAI-4-FIX-5/6 WH	3035983	10
S-ME 4	3035758	10
SB-ME 2-6	3035755	10
SB-ME 3-6	3035756	10
SB-ME 4-6	3035757	10
C-ME 4/2	3035759	10
C-ME 4/3	3035760	10

Bornes para carril CLIPLINE complete

Bornes de conexión push-in PT 4 mm²

Bornes híbridos con conexión por tornillo en un lateral 4 (6) mm²

Observaciones:

1) Para más accesorios y datos técnicos véase la página 92.

2) Para los datos de dimensionamiento de la conexión por tornillo véase la página 228.

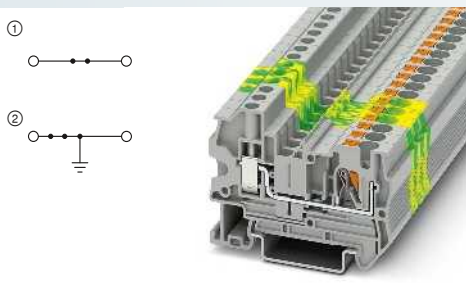

38 A, borne de paso

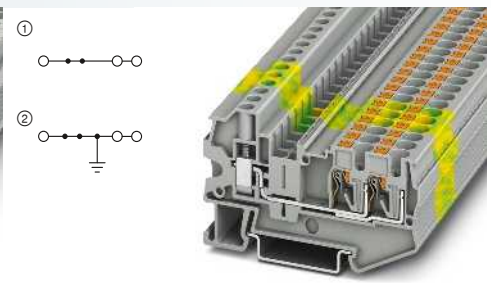

38 A, borne de paso, 3 conexiones



Datos técnicos ¹⁾				
Anchura	Longitud	Altura		
6,2	58,8	42,8 (NS 35/7,5)		
$I_{m\acute{a}x.}$ [A]	$U_{m\acute{a}x.}$ [V]	máx. Ø [mm ²]	AWG (UL)	
38	800	0,2-6	24-10	
32 (FBS) / 24 (FBSR)				
IEC	UL / CUL	CSA	Ex	
800	600	-	-	
Corriente nominal / sección	[A] / [mm ²]		32 / 4 - / - / - / -	

Datos de pedido			
Tipo	Código	Emb.	
PTU 4	① 3211855	50	
PTU 4 BU	① 3211856	50	
PTU 4-PE	② 3211857	50	

Accesorios ¹⁾		
D-PTU 4	3211858	50



Datos técnicos ¹⁾				
Anchura	Longitud	Altura		
6,2	69,3	42,8 (NS 35/7,5)		
$I_{m\acute{a}x.}$ [A]	$U_{m\acute{a}x.}$ [V]	máx. Ø [mm ²]	AWG (UL)	
38	800	0,2-6	24-10	
32 (FBS) / 24 (FBSR)				
IEC	UL / CUL	CSA	Ex	
800	600	600	-	
Corriente nominal / sección	[A] / [mm ²]		32 / 4 - / - / - / -	

Datos de pedido			
Tipo	Código	Emb.	
PTU 4-TWIN	① 3211859	50	
PTU 4-TWIN BU	① 3211860	50	
PTU 4-TWIN-PE	② 3211862	50	

Accesorios ¹⁾		
D-PTU 4-TWIN	3211863	50

Bornes híbridos con conexión por tornillo en un lateral 4 (6) mm²

Observaciones:

1) Para más accesorios y datos técnicos véase la página 92.

2) Para los datos de dimensionamiento de la conexión por tornillo véase la página 228.

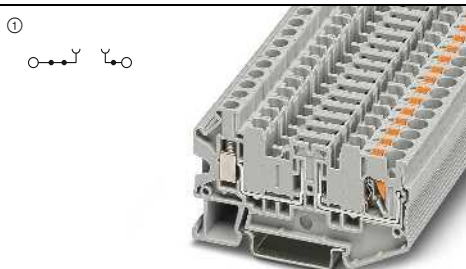

20 A, borne seccionable, 3 fosos funcionales y dos conectores hembra de pruebas de 4 mm

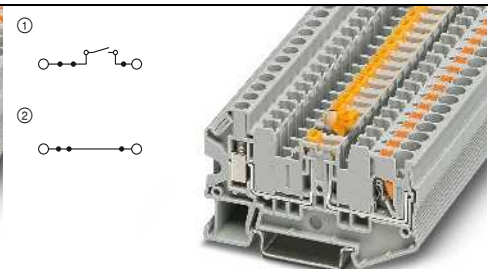

20 A, borne interrumpible por cuchilla, 3 fosos funcionales y dos conectores hembra de pruebas de 4 mm



Datos técnicos ¹⁾				
Anchura	Longitud	Altura		
6,2	71	42,8 (NS 35/7,5)		
$I_{m\acute{a}x.}$ [A]	$U_{m\acute{a}x.}$ [V]	máx. Ø [mm ²]	AWG (UL)	
20	400	0,2-6	-	
20 (FBS) / 20 (FBSR)				
IEC	UL / CUL	CSA	Ex	
400	-	-	-	
Corriente nominal / sección	[A] / [mm ²]		20 / 4 - / - / - / -	

Datos de pedido			
Tipo	Código	Emb.	
PTU 4-TG	① 3209542	50	
PTU 4-TG-P	① 3209541	50	

Accesorios ¹⁾		
D-PTU 4-MT	3209534	50



Datos técnicos ¹⁾				
Anchura	Longitud	Altura		
6,2	71	42,8 (NS 35/7,5)		
$I_{m\acute{a}x.}$ [A]	$U_{m\acute{a}x.}$ [V]	máx. Ø [mm ²]	AWG (UL)	
20	400	0,2-6	-	
20 (FBS) / 20 (FBSR)				
IEC	UL / CUL	CSA	Ex	
400	-	-	-	
Corriente nominal / sección	[A] / [mm ²]		20 / 4 - / - / - / -	

Datos de pedido			
Tipo	Código	Emb.	
PTU 4-MT	① 3209538	50	
PTU 4-MT-P	① 3209532	50	
PTU 4-MTD	② 3209539	50	
PTU 4-MTD-P	② 3209540	50	

Accesorios ¹⁾		
D-PTU 4-MT	3209534	50

Bornes de paso, de varios conductores y de tierra en ejecución para sobremesa

Observaciones:

1) Para más accesorios y datos técnicos véase la página 92.

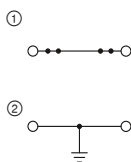

38 A, borne de paso



Datos técnicos¹⁾

Anchura	Longitud	Altura		
6,2	62,4	43 (NS 35/7,5)		
$I_{m\acute{a}x.}$ [A]	$U_{m\acute{a}x.}$ [V]	máx. Ø [mm ²]	AWG (UL)	
38	800	0,2-6	24-10	
32 (FBS) / 24 (FBSR)				
IEC	UL / CUL	CSA	Ex	
800	600	600	-	
Corriente nominal / sección [A] / [mm ²]				
32 / 4 30 / - 30 / - - / -				

Datos de pedido

Tipo	Código	Emb.
PTS 4	① 3213601	50
PTS 4 BU	① 3213602	50
PTS 4-PE	② 3213603	50

Accesorios¹⁾

D-PTS 4	Código	Emb.
D-PTS 4	3213600	10

Dimensiones	[mm]
Dimensiones	[mm]
Datos eléctricos máximos	
Corriente de puente máxima	[A]
Datos de dimensionamiento	
Tensión de dimensionamiento	[V]
Corriente nominal / sección	[A] / [mm ²]

Descripción	Color
Borne	gris
Borne	azul
Borne de tierra	amarillo-verde

Tapa, ancho de 2,2 mm	gris
Tapa, ancho de 2,2 mm	gris

Bornes de conexión push-in PT 4 mm²

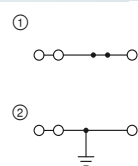

38 A, borne de paso, 3 conexiones



Datos técnicos¹⁾

Anchura	Longitud	Altura		
6,2	62,4	43 (NS 35/7,5)		
$I_{m\acute{a}x.}$ [A]	$U_{m\acute{a}x.}$ [V]	máx. Ø [mm ²]	AWG (UL)	
38	800	0,2-6	24-10	
32 (FBS) / 24 (FBSR)				
IEC	UL / CUL	CSA	Ex	
800	600	600	-	
Corriente nominal / sección [A] / [mm ²]				
32 / 4 30 / - 30 / - - / -				

Datos de pedido

Tipo	Código	Emb.
PTS 4-TWIN	① 3213604	50
PTS 4-TWIN BU	① 3213605	50
PTS 4-TWIN-PE	② 3213606	50

Accesorios¹⁾

D-PTS 4	Código	Emb.
D-PTS 4	3213600	10

Bornes de varios conductores, de varios pisos y de tierra en ejecución para sobremesa

Observaciones:

1) Para más accesorios y datos técnicos véase la página 92.

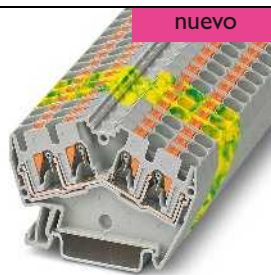
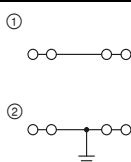

38 A, borne de paso, 4 conexiones



Datos técnicos¹⁾

Anchura	Longitud	Altura		
6,2	62,4	43 (NS 35/7,5)		
$I_{m\acute{a}x.}$ [A]	$U_{m\acute{a}x.}$ [V]	máx. Ø [mm ²]	AWG (UL)	
38	800	0,2-6	24-10	
IEC	UL / CUL	CSA	Ex	
800	600	600	-	
Corriente nominal / sección [A] / [mm ²]				
32 / 4 30 / - 30 / - - / -				

Datos de pedido

Tipo	Código	Emb.
PTS 4-QUATTRO	① 3213607	50
PTS 4-QUATTRO BU	① 3213608	50
PTS 4-QUATTRO-PE	② 3213609	50

Accesorios¹⁾

D-PTS 4	Código	Emb.
D-PTS 4	3213600	10

Dimensiones	[mm]
Dimensiones	[mm]
Datos eléctricos máximos	
Corriente de puente máxima	[A]
Datos de dimensionamiento	
Tensión de dimensionamiento	[V]
Corriente nominal / sección	[A] / [mm ²]

Descripción	Color
Borne	gris
Borne	azul
Con conexión de potencial	gris
Borne de tierra	amarillo-verde

Tapa, ancho de 2,2 mm	gris
Tapa, ancho de 2,2 mm	gris

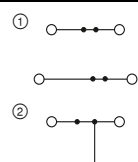

28 A, borne de doble piso



Datos técnicos¹⁾

Anchura	Longitud	Altura		
6,2	96	54,5 (NS 35/7,5)		
$I_{m\acute{a}x.}$ [A]	$U_{m\acute{a}x.}$ [V]	máx. Ø [mm ²]	AWG (UL)	
28	800	0,2-6	-	
20				
IEC	UL / CUL	CSA	Ex	
800	- / -	- / -	-	
Corriente nominal / sección [A] / [mm ²]				
28 - / - - / - - / -				

Datos de pedido

Tipo	Código	Emb.
PTTBS 4	① 3211832	50
PTTBS 4 BU	① 3211838	50
PTTBS 4-PV	② 3211848	50
PTTBS 4-PE	③ 3211841	50

Accesorios¹⁾

D-PTTBS 4	Código	Emb.
D-PTTBS 4	3211849	50

Bornes para carril CLIPLINE complete

Bornes de conexión push-in PT 4 mm²

Bornes de instalación

Observaciones:

1) Para más accesorios y datos técnicos véase la página 92.

Indicación de montaje:

Para fijar de forma segura la barra colectora N, deben colocarse caballetes al principio y al final de cada regleta de bornes, así como regletas más largas cada 20 cm.
Encontrará los correspondientes caballetes adecuados en phoenixcontact.net/products

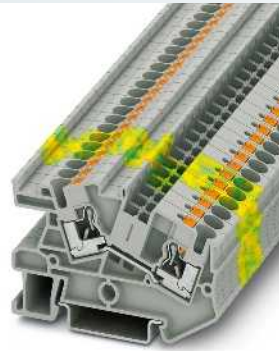
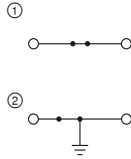

32 A, borne de paso

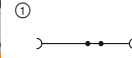

32 A, borne seccionable N

ERC DNV GL

Datos técnicos¹⁾

Dimensiones	Anchura	Longitud	Altura
[mm]	6,2	66	44 (NS 35/7,5)
Datos eléctricos máximos	$I_{m\acute{a}x.}$ [A]	$U_{m\acute{a}x.}$ [V]	máx. Ø [mm ²] AWG (UL)
Corriente de puente máxima	32	800	0,2-6
Datos de dimensionamiento	32 (FBS) / 24 (FBSR)		
Tensión de dimensionamiento	IEC	UL / CUL	CSA Ex
Corriente nominal / sección	800	-	-
Capacidad de conexión	32 / 4	- / -	- / -
1 conductor	Rígido	Flexible	Puntera sin/con collar aislante
[mm ²]	0,2-6	0,2-6	0,25-4 0,25-4

Datos de pedido

Descripción	Color	Tipo	Código	Emb.
Borne	gris	PTI 4	① 3213970	50
Borne de tierra	azul	PTI 4 BU	① 3213971	50
Borne seccionable N	amarillo-verde	PTI 4-PE	② 3213964	50

Accesorios¹⁾

Tapa, ancho de 2,2 mm	gris	D-DTI 4	3034895	50
SopORTE, para sujetar la barra colectora del neutro, a colocar cada 20 cm, 2 mm de anchura	azul	AB-PTI	3214006	50

ERC DNV GL

Datos técnicos¹⁾

Dimensiones	Anchura	Longitud	Altura
[mm]	6,2	66	46,3 (NS 35/7,5)
Datos eléctricos máximos	$I_{m\acute{a}x.}$ [A]	$U_{m\acute{a}x.}$ [V]	máx. Ø [mm ²] AWG (UL)
Corriente de puente máxima	32	250	0,2-6
Datos de dimensionamiento	32 (FBS) / 24 (FBSR)		
Tensión de dimensionamiento	IEC	UL / CUL	CSA Ex
Corriente nominal / sección	250	-	-
Capacidad de conexión	32 / 4	- / -	- / -
1 conductor	Rígido	Flexible	Puntera sin/con collar aislante
[mm ²]	0,2-6	0,2-4	0,25-4 0,25-4

Datos de pedido

Descripción	Color	Tipo	Código	Emb.
Borne seccionable N	azul	PTN 4	① 3213965	50

Accesorios¹⁾

Tapa, ancho de 2,2 mm	gris	D-PTN 4	3213978	50
SopORTE, para sujetar la barra colectora del neutro, a colocar cada 20 cm, 2 mm de anchura	azul	AB-PTI	3214006	50

Bornes de instalación

Observaciones:
 1) Para más accesorios y datos técnicos véase la página 92.
 2) Corriente de carga máx. de 32 A con una sección de cable de 6 mm²

Indicación de montaje:
 Para fijar de forma segura la barra colectora N, deben colocarse caballetes al principio y al final de cada regleta de bornes, así como regletas más largas cada 20 cm.
 Encontrará los correspondientes caballetes adecuados en phoenixcontact.net/products

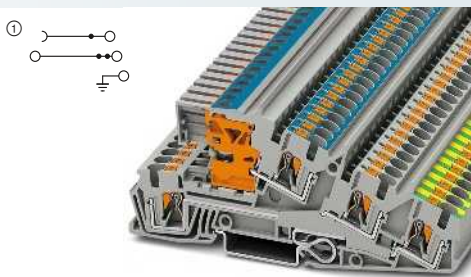

32 A, borne de tres pisos, 1 conductor exterior L, 1 conductor N seccionable, 1 x PE



Datos técnicos ¹⁾			
Anchura	Longitud	Altura	
6,2	114	50,5 (NS 35/7,5)	
I _{máx.} [A]	U _{máx.} [V]	máx. Ø [mm ²]	AWG (UL)
32 ²⁾	400	0,2-6	20-8
32 (FBS) / 24 (FBSR)			
IEC	UL / CUL	CSA	Ex
400	300	-	-
28 / 4	27 / -	- / -	- / -
Rígido	Flexible	Puntera sin/con collar aislante	
1 conductor	0,2-6	0,2-6	0,25-4 0,25-4

Datos de pedido		
Tipo	Código	Emb.
PTI 4-PE/L/NT	3214047	50
PTI 4-PE/L/LT	3214048	50

Accesorios ¹⁾		
D-PTI 4/3	3214054	50
AB-PTI 4/3	3214053	50

Dimensiones	[mm]
Datos eléctricos máximos	
Corriente de puente máxima	[A]
Datos de dimensionamiento	
Tensión de dimensionamiento	[V]
Corriente nominal / sección	[A] / [mm ²]
Capacidad de conexión	
1 conductor	[mm ²]

Descripción	Color
Borne, piso superior azul	gris
	gris

Tapa, ancho de 2,2 mm	gris
Soporte, para sujetar la barra colectora del neutro, a colocar cada 20 cm, 2 mm de anchura	azul

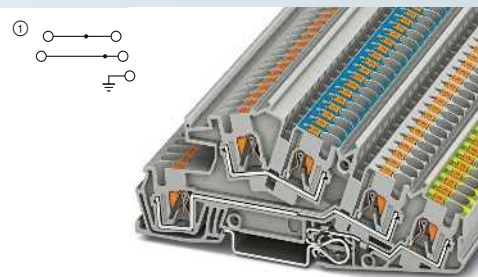

32 A, borne de tres pisos, 2 conductores exteriores L, 1 x PE



Datos técnicos ¹⁾			
Anchura	Longitud	Altura	
6,2	114	50,5 (NS 35/7,5)	
I _{máx.} [A]	U _{máx.} [V]	máx. Ø [mm ²]	AWG (UL)
32 ²⁾	400	0,2-6	20-8
32 (FBS) / 24 (FBSR)			
IEC	UL / CUL	CSA	Ex
400	300	-	-
28 / 4	27 / -	- / -	- / -
Rígido	Flexible	Puntera sin/con collar aislante	
0,2-6	0,2-6	0,25-4	0,25-4

Datos de pedido		
Tipo	Código	Emb.
PTI 4-PE/L/N	3214049	50
PTI 4-PE/L/L	3214050	50

Accesorios ¹⁾		
D-PTI 4/3	3214054	50
AB-PTI 4/3	3214053	50

Bornes de instalación

Observaciones:
 1) Para más accesorios y datos técnicos véase la página 92.
 2) Corriente de carga máx. de 32 A con una sección de cable de 6 mm²

Indicación de montaje:
 Para fijar de forma segura la barra colectora N, deben colocarse caballetes al principio y al final de cada regleta de bornes, así como regletas más largas cada 20 cm.
 Encontrará los correspondientes caballetes adecuados en phoenixcontact.net/products

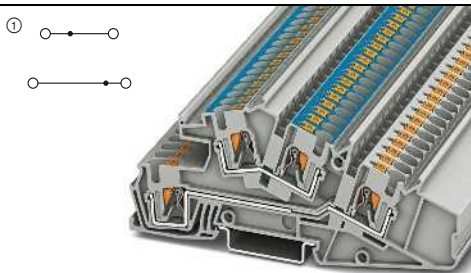

32 A, borne de tres pisos, 1 conductor exterior L, 1 conductor N



Datos técnicos ¹⁾			
Anchura	Longitud	Altura	
6,2	114	50,5 (NS 35/7,5)	
I _{máx.} [A]	U _{máx.} [V]	máx. Ø [mm ²]	AWG (UL)
32 ²⁾	400	0,2-6	20-8
32 (FBS) / 24 (FBSR)			
IEC	UL / CUL	CSA	Ex
400	300	-	-
28 / 4	27 / -	- / -	- / -
Rígido	Flexible	Puntera sin/con collar aislante	
1 conductor	0,2-6	0,2-6	0,25-4 0,25-4

Datos de pedido		
Tipo	Código	Emb.
PTI 4-L/N	3214051	50
PTI 4-L/L	3214052	50

Accesorios ¹⁾		
D-PTI 4/3	3214054	50
AB-PTI 4/3	3214053	50

Dimensiones	[mm]
Datos eléctricos máximos	
Corriente de puente máxima	[A]
Datos de dimensionamiento	
Tensión de dimensionamiento	[V]
Corriente nominal / sección	[A] / [mm ²]
Capacidad de conexión	
1 conductor	[mm ²]

Descripción	Color
Borne, piso superior azul	gris
	gris

Tapa, ancho de 2,2 mm	gris
Soporte, para sujetar la barra colectora del neutro, a colocar cada 20 cm, 2 mm de anchura	azul

Bornes para carril CLIPLINE complete

Bornes de conexión push-in PT 6 mm²

Datos técnicos generales para bornes de conexión push-in PT 6 mm²

Datos de dimensionamiento		IEC 60947-7-1 / IEC 60947-7-2 / IEC 60947-7-3			
Sección de dimensionamiento	[mm ²]	6			
Margen de secciones	AWG	20-8			
Capacidad de conexión		Rígido	Flexible	Puntera sin/con collar aislante	
1 conductor	[mm ²]	0,5-10	0,5-6	0,5-6	0,5-6
2 conductores flexibles con puntera TWIN	[mm ²]	-	-	-	0,5-1,5
Sección de conexión directamente enchufable	[mm ²]	1-10	-	1-6	1-6
Datos generales					
Longitud a desaislar	[mm]	10-12			
Aislamiento		PA			
Clase de combustibilidad según UL 94		V0			

Nota: los datos complementarios o distintos se documentan en el artículo.

Observaciones:



Junto al artículo encontrará la conexión eléctrica interior como diagrama eléctrico. Los puntos de conexión libres para puentes se representan con un punto negro.

Los datos técnicos indicados y las homologaciones se refieren al primer artículo por columna. Puede consultar las indicaciones para los siguientes artículos en phoenixcontact.net/products

Para los datos completos sobre UL y CSA Use groups, File-No. y enlaces de Internet consulte phoenixcontact.net/products

¹⁾ La corriente de puente se documenta en el artículo correspondiente. Para otros colores véase la página 396.

Accesorios de sistema para bornes de conexión push-in PT 6 mm²

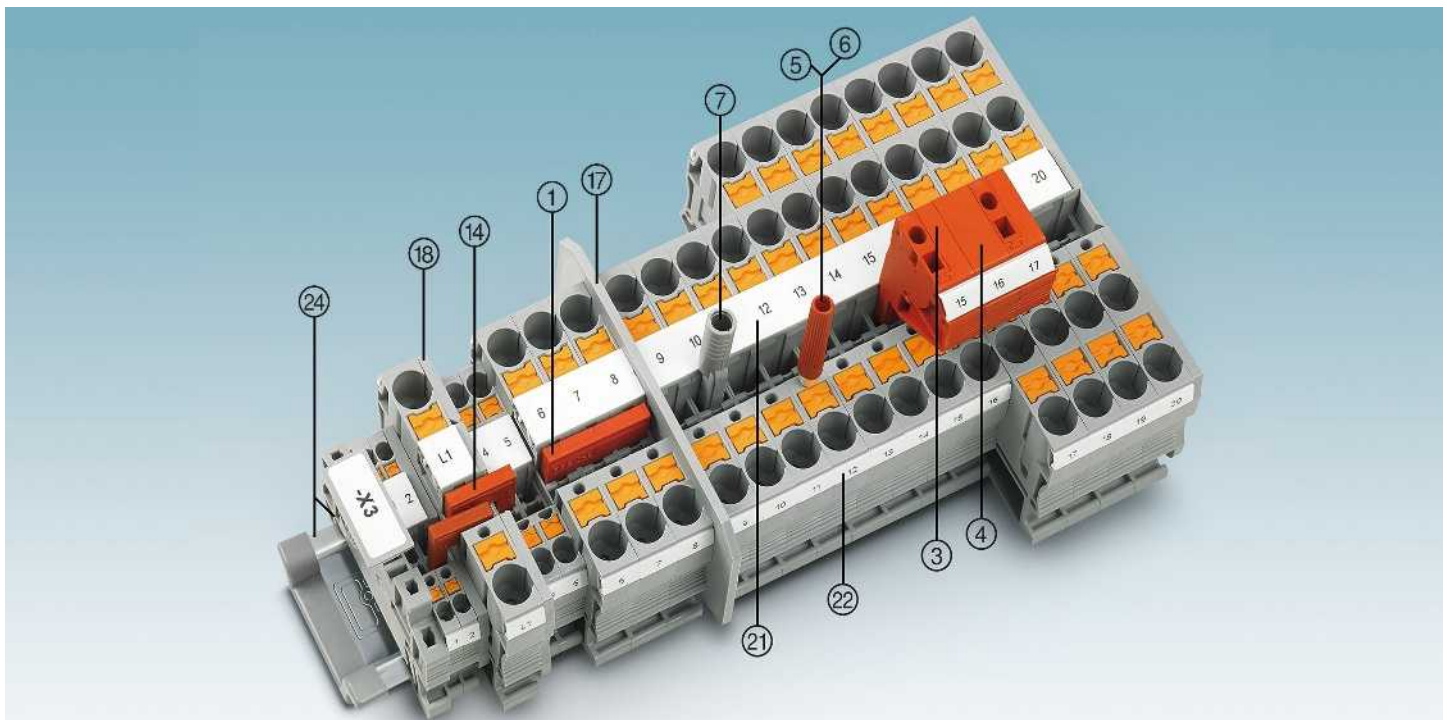

Descripción	Nº de polos	Color	Tipo	Código	Emb.	Tipo	Código	Emb.
① Puente enchufable ¹⁾	2	rojo	FBS 2-8	3030284	10	FBSR 2-8	3033808	10
	3	rojo	FBS 3-8	3030297	10	FBSR 3-8	3001597	10
	4	rojo	FBS 4-8	3030307	10	FBSR 4-8	3000585	10
	5	rojo	FBS 5-8	3030310	10	FBSR 5-8	3033809	10
	10	rojo	FBS 10-8	3030323	10	FBSR 10-8	3001599	10
16	rojo	FBS 16-8				3033816	10	
③ Clavija de prueba alineable		rojo	PS-8	3031005	10			
④ Tabique distanciador		rojo	DP PS-8	3036741	10			
⑤ Clavija de prueba, parte metálica		plata	MPS-MT	0201744	10			
⑥ Manguito aislante, para parte metálica MPS		rojo	MPS-IH RD	0201676	10			
⑦ Adaptador de prueba, orificio hembra de 4 mm		gris	PAI-4-N GY	3032871	10			
Destornillador			SZF 2-0,8X4,0	1204520	10			

⑭ Puente reductor

⑰ Placas separadoras/Segmentos de tapa

⑱ Tapa

⑳ Rotulación de la ranura central

㉑ Rotulación de la ranura central y lateral

㉒ Carriles y soportes finales

Para los accesorios completos véase phoenixcontact.net/products

RB ... véase la página 402.

ATP-... / DS-... véase phoenixcontact.net/products

Documentado en el artículo

UC-TM 8, UCT-TM 8 o ZB 8. Véase también el catálogo 3, tablas de selección a partir de la página 68.

UC-TMF 8, UCT-TMF 8 o ZBF 8. Véase también el catálogo 3, tablas de selección a partir de la página 68.

Véase el catálogo 3

Nota: los accesorios complementarios o distintos se documentan en el artículo.

Bornes de conexión push-in PT 6 mm²

Bornes de paso, de varios conductores y de varios pisos así como bornes de tierra

Observaciones:
 1) Para más accesorios y datos técnicos véase la página 104.
 Para las indicaciones de instalación y el empleo de accesorios para aplicaciones Ex véase la página 644.

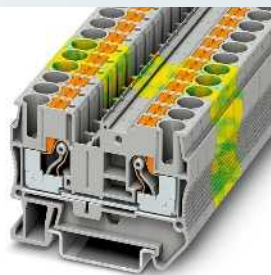
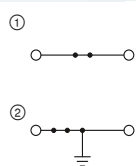

52 A, borne de paso

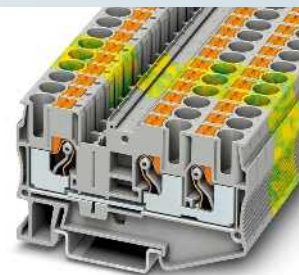
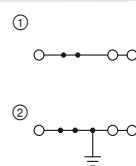

52 A, borne de paso, 3 conexiones



Ex: EAC Ex ENEC
 SEV13ATEX0159U / IECEx SEV13.0005U

Datos técnicos¹⁾

Anchura	Longitud	Altura		
8,2	57,7	43,5 (NS 35/7,5)		
I _{máx.} [A]	U _{máx.} [V]	máx. Ø [mm ²]	AWG (UL)	
52	1000	0,5-10	20-8	
41 (FBS) / 32 (FBSR)				
IEC	UL / CUL	CSA	Ex	
1000	600	600	550	
41 / 6	40 / -	40 / -	36,5 / 6	

Dimensiones	
	[mm]
Datos eléctricos máximos	
Corriente de puente máxima	[A]
Datos de dimensionamiento	
Tensión de dimensionamiento	[V]
Corriente nominal / sección	[A] / [mm ²]

Descripción	Color
Borne	gris
Borne de tierra	amarillo-verde
Tapa, ancho de 2,2 mm	gris

Datos de pedido

Tipo	Código	Emb.
PT 6	3211813	50
PT 6 BU	3211819	50
PT 6-PE	3211822	50

Accesorios¹⁾

D-PT 6	Código	Emb.
	3212044	50



Ex: EAC Ex ENEC
 SEV13ATEX0159U / IECEx SEV13.0005U

Datos técnicos¹⁾

Anchura	Longitud	Altura		
8,2	74,2	43,5 (NS 35/7,5)		
I _{máx.} [A]	U _{máx.} [V]	máx. Ø [mm ²]	AWG (UL)	
52	1000	0,5-10	20-8	
41 (FBS) / 32 (FBSR)				
IEC	UL / CUL	CSA	Ex	
1000	600	600	550	
41 / 6	40 / -	40 / -	35,5 / 6	

Datos de pedido

Tipo	Código	Emb.
PT 6-TWIN	3211929	50
PT 6-TWIN BU	3211485	50
PT 6-TWIN-PE	3211498	50

Accesorios¹⁾

D-PT 6-TWIN	Código	Emb.
	3211508	50

Bornes de paso, de varios conductores y de varios pisos así como bornes de tierra

Observaciones:
 1) Para más accesorios y datos técnicos véase la página 104.
 Para las indicaciones de instalación y el empleo de accesorios para aplicaciones Ex véase la página 644.

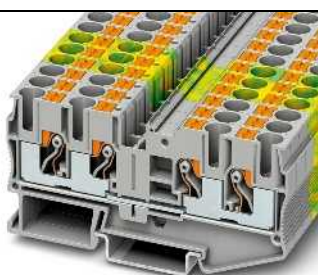
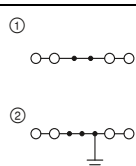

52 A, borne de paso, 4 conexiones



Ex: EAC Ex ENEC
 SEV13ATEX0159U / IECEx SEV13.0005U

Datos técnicos¹⁾

Anchura	Longitud	Altura		
8,2	90,5	43,5 (NS 35/7,5)		
I _{máx.} [A]	U _{máx.} [V]	máx. Ø [mm ²]	AWG (UL)	
52	1000	0,5-10	20-8	
41 (FBS) / 32 (FBSR)				
IEC	UL / CUL	CSA	Ex	
1000	600	600	550	
41 / 6	40 / -	40 / -	36 / 6	

Dimensiones	
	[mm]
Datos eléctricos máximos	
Corriente de puente máxima	[A]
Datos de dimensionamiento	
Tensión de dimensionamiento	[V]
Corriente nominal / sección	[A] / [mm ²]

Descripción	Color
Borne	gris
Borne de tierra	amarillo-verde
Tapa, ancho de 2,2 mm	gris

Datos de pedido

Tipo	Código	Emb.
PT 6-QUATTRO	3212934	50
PT 6-QUATTRO BU	3212947	50
PT 6-QUATTRO-PE	3212950	50

Accesorios¹⁾

D-PT 6-QUATTRO	Código	Emb.
	3212963	50

Bornes para carril CLIPLINE complete

Bornes de conexión push-in PT 6 mm²

Bornes para fusible

Observaciones:

- 1) Para más accesorios y datos técnicos véase la página 104.
 2) La corriente se determina mediante el fusible utilizado y la tensión mediante el indicador luminoso seleccionada. Observar la potencia disipada máx., véase phoenixcontact.net/products.

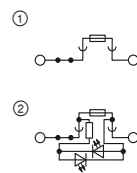

10 A, borne para fusible con palanca para fusibles G 6,3 x 32 mm, 2 fosos funcionales

Dimensiones	
	[mm]
Datos eléctricos máximos	
Corriente de puente máxima	[A]
Datos de dimensionamiento	
Tensión de dimensionamiento	[V]
Corriente nominal / sección	[A] / [mm ²]

Datos técnicos ¹⁾			
Anchura	Longitud	Altura	
8,1	74,5	69 (NS 35/7,5)	
I _{máx.} [A]	U _{máx.} [V]	máx. Ø [mm ²]	AWG (UL)
10 ²⁾	400 ²⁾	0,5-10	-
32 (FBS) / 24 (FBSR)			
IEC	UL / CUL	CSA	Ex
400 ²⁾	-	-	-
10 / 6	- / -	- / -	- / -

Descripción	Color
Borne para fusible	negro
con indicador luminoso para 12–30 V AC/DC, 0,31–0,95 mA	negro
para 30–60 V AC/DC, 0,40–0,86 mA	negro
110–250 V AC/DC, 0,41–0,96 mA	negro

Datos de pedido		
Tipo	Código	Emb.
PT 6-HESI (6,3X32)	① 3211870	50
PT 6-HESILED 24 (6,3X32)	② 3211874	50
PT 6-HESILED 60 (6,3X32)	② 3211868	50
PT 6-HESILED 250 (6,3X32)	② 3212133	50

Bornes para fusible

Observaciones:

- 1) Para más accesorios y datos técnicos véase la página 104.
 Encontrará una selección de los interruptores de protección térmicos adecuados en el catálogo 4.

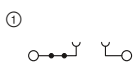

30 A, borne para fusible para fusibles planos del tipo C

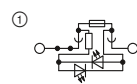

30 A, borne para fusible, indicador luminoso, para fusibles planos del tipo C

Dimensiones	
	[mm]
Datos eléctricos máximos	
Corriente de puente máxima	[A]
Datos de dimensionamiento	
Tensión de dimensionamiento	[V]
Corriente nominal / sección	[A] / [mm ²]

Datos técnicos ¹⁾			
Anchura	Longitud	Altura	
8,1	74,1	45,5 (NS 35/7,5)	
I _{máx.} [A]	U _{máx.} [V]	máx. Ø [mm ²]	AWG (UL)
30	400	0,5-10	-
30 (FBS) / 24 (FBSR)			
IEC	UL / CUL	CSA	Ex
400	-	-	-
30 / 6	- / -	- / -	- / -

Descripción	Color
Borne para fusible	negro
con indicador luminoso para 6-12 V DC, 0,31-0,95 mA	negro
para 12-30 V DC, 0,31-0,95 mA	negro
para 24-48 V DC, 0,31-0,95 mA	negro

Datos de pedido		
Tipo	Código	Emb.
PT 6-FSI/C	① 3212166	50

Datos técnicos ¹⁾			
Anchura	Longitud	Altura	
8,1	74,1	45,5 (NS 35/7,5)	
I _{máx.} [A]	U _{máx.} [V]	máx. Ø [mm ²]	AWG (UL)
30	12	0,5-10	-
30 (FBS) / 24 (FBSR)			
IEC	UL / CUL	CSA	Ex
12	-	-	-
30 / 6	- / -	- / -	- / -

Datos de pedido		
Tipo	Código	Emb.
PT 6-FSI/C-LED 12	① 3212169	50
PT 6-FSI/C-LED 24	① 3212172	50
PT 6-FSI/C-LED 48	① 3212175	50

Bornes seccionables e interrumpibles por cuchilla

Observaciones:

¹⁾ Para más accesorios y datos técnicos véase la página 104.

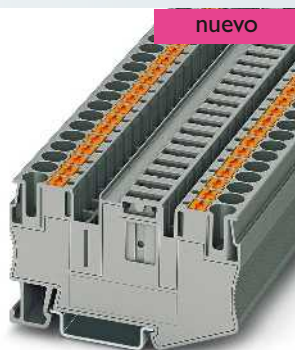
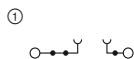

20 A, borne seccionable

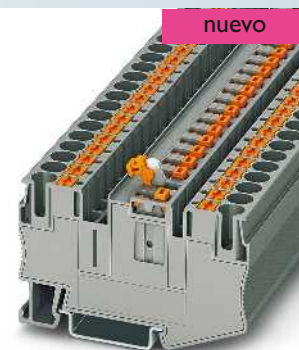
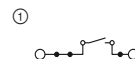

20 A, borne interrumpible por cuchilla

Dimensiones	[mm]
Datos eléctricos máximos	
Corriente de puente máxima	[A]
Datos de dimensionamiento	
Tensión de dimensionamiento	[V]
Corriente nominal / sección	[A] / [mm ²]

Datos técnicos ¹⁾				
Anchura	Longitud	Altura		
8,2	74,1	45,3 (NS 35/7,5)		
$I_{m\acute{a}x.}$ [A]	$U_{m\acute{a}x.}$ [V]	máx. Ø [mm ²]	AWG (UL)	
20	500	0,5-10	-	
20 (FBS) / 20 (FBSR)				
IEC	UL / CUL	CSA	Ex	
500	-	-	-	
20 / 6	- / -	- / -	- / -	

Descripción	Color
Borne seccionable	gris
Borne interrumpible por cuchilla	gris

Datos de pedido		
Tipo	Código	Emb.
PT 6-TG	3212163	50

Datos técnicos ¹⁾				
Anchura	Longitud	Altura		
8,2	74,1	43,7 (NS 35/7,5)		
$I_{m\acute{a}x.}$ [A]	$U_{m\acute{a}x.}$ [V]	máx. Ø [mm ²]	AWG (UL)	
20	500	0,5-10	-	
20 (FBS) / 20 (FBSR)				
IEC	UL / CUL	CSA	Ex	
500	-	-	-	
20 / 6	- / -	- / -	- / -	

Datos de pedido		
Tipo	Código	Emb.
PT 6-MT	3212160	50

Bornes para carril CLIPLINE complete

Bornes de conexión push-in PT 6 mm²

Bornes seccionables

Observaciones:
1) Para más accesorios y datos técnicos véase la página 104.
Las variantes PTME 6 HV poseen una tensión asignada de 1000 V.
Bornes seccionables enchufables COMBI, véase la página 304.



30 A, borne seccionable para transductores de medida

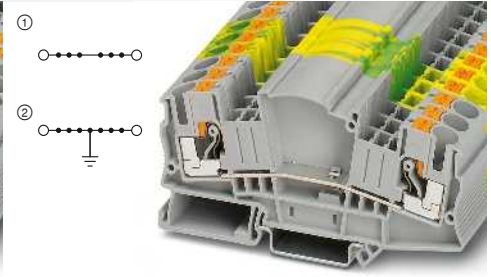

41 A, borne de paso, de igual contorno



Dimensiones	[mm]
Datos eléctricos máximos	
Corriente de puente máxima	[A]
Datos de dimensionamiento	
Tensión de dimensionamiento	[V]
Corriente nominal / sección	[A] / [mm ²]
Datos generales	
Longitud a desaislar	[mm]

Datos técnicos ¹⁾				
Anchura	Longitud	Altura		
8,2	100,8	49,6 (NS 35/7,5)		
I _{máx.} [A]	U _{máx.} [V]	máx. Ø [mm ²]	AWG (UL)	
30	500	0,5-10	20-8	
30 (FBS) / 30 (FBSR)				
IEC	UL / CUL	CSA	Ex	
500	600	600	-	
30 / 6	30 / -	30 / -	- / -	
12				

Datos técnicos ¹⁾				
Anchura	Longitud	Altura		
8,2	100,8	49,6 (NS 35/7,5)		
I _{máx.} [A]	U _{máx.} [V]	máx. Ø [mm ²]	AWG (UL)	
41	1000	0,5-10	20-8	
41 (FBS) / 32 (FBSR)				
IEC	UL / CUL	CSA	Ex	
1000	600	600	-	
41 / 6	30 / -	30 / -	- / -	
12				

Descripción	Color
Borne seccionable para transductor de medición	gris
	gris
	azul
Borne de paso	gris
Borne de tierra	amarillo-verde

Datos de pedido		
Tipo	Código	Emb.
PTME 6	3212170	50
PTME 6 HV	3035696	50
PTME 6 HV BU	3035695	50

Datos de pedido		
Tipo	Código	Emb.
PTMED 6	3212183	50
PTMED 6-PE	3212196	50

Tapa, ancho de 2,2 mm	gris
-----------------------	------

Accesorios ¹⁾		
D-DTME 6	Código	Emb.
D-DTME 6	3034426	10

Accesorios ¹⁾		
D-DTME 6	Código	Emb.
D-DTME 6	3034426	10

Accesorios complementarios para bornes seccionables para transductores de medida PTME 6

- ④ Puente de conmutación SB-ME...
- ⑤ Palanca de mando C-ME 6/2

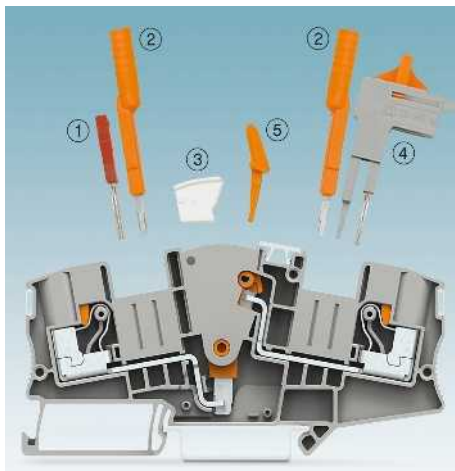

– Estructura del circuito de medición del transformador de intensidad con solo 2 PTME 6

– Menos espacio requerido frente al circuito con bornes de eslabón deslizante

- ① Puente enchufable FBS... para puentado transversal
- ② Adaptador de clavija de prueba PAI-4-FIX... con 4 mm de diámetro
- ③ Bloqueo de conexión S-ME 6

Descripción	N.º polos	Color
Adaptador de prueba , para clavija de seguridad de 4 mm de Ø, se encaja en el entrante de puente	1	naranja
	1	amarillo
	1	verde
	1	violeta
	1	negro
	1	azul
	1	rojo
	1	gris
	1	marrón
	1	blanco
Bloqueador de conexión , enchufable		blanco
Puente de conmutación , enchufable	2	gris/naranja
	3	gris/naranja
	4	gris/naranja
Palanca de conmutación , para accionar bornes seccionables para transductores de medida	1	naranja
	2	naranja
	3	naranja

Datos de pedido		
Tipo	Código	Emb.
PAI-4-FIX OG	3034455	10
PAI-4-FIX YE	3032745	10
PAI-4-FIX GN	3032758	10
PAI-4-FIX VT	3032761	10
PAI-4-FIX BK	3032774	10
PAI-4-FIX BU	3032729	10
PAI-4-FIX RD	3032732	10
PAI-4-FIX GY	3032790	10
PAI-4-FIX BN	3032787	10
PAI-4-FIX WH	3032797	10
S-ME 6	3034439	10
SB-ME 2-8	3034468	10
SB-ME 3-8	3032800	10
SB-ME 4-8	3034484	10
C-ME 6/1	3034441	10
C-ME 6/2	3034442	10
C-ME 6/3	3034390	50

Bornes híbridos con conexión por tornillo en un lateral 6 (10) mm²

Observaciones:
 1) Para más accesorios y datos técnicos véase la página 104.
 2) Para los datos de dimensionamiento de la conexión por tornillo véase la página 242.

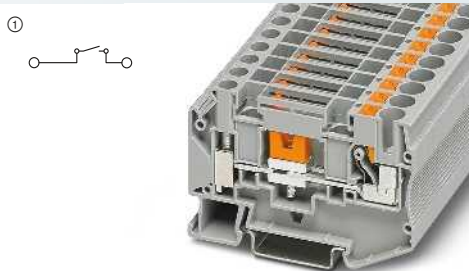

41 A, borne seccionable para transductores de medida

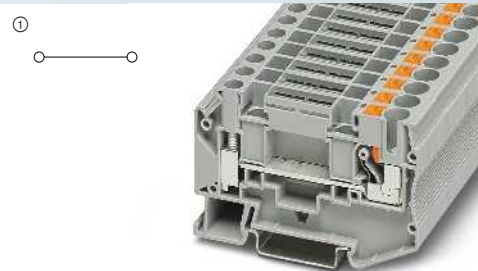

52 A, borne de paso, de igual contorno

ERC

Datos técnicos ¹⁾			
Anchura	Longitud	Altura	
8,2	73,9	48 (NS 35/7,5)	
I _{máx.} [A]	U _{máx.} [V]	máx. Ø [mm ²]	AWG (UL)
41	500	0,5-10	-
IEC	UL / CUL	CSA	Ex
500	-	-	-
Corriente nominal / sección	[A] / [mm ²]	- / -	- / -
41 / 6	- / -	- / -	- / -
Datos generales			
Longitud a desaislar	[mm]	12	

Datos de pedido		
Tipo	Código	Emb.
PTU 6-T	3209535	50
PTU 6-T-P	3209530	50

Accesorios ¹⁾		
D-PTU 6-T	3209533	50
SZS 1,0X4,0 VDE	1205066	10

ERC

Datos técnicos ¹⁾			
Anchura	Longitud	Altura	
8,2	73,9	48 (NS 35/7,5)	
I _{máx.} [A]	U _{máx.} [V]	máx. Ø [mm ²]	AWG (UL)
52	800	0,5-10	-
IEC	UL / CUL	CSA	Ex
800	-	-	-
Corriente nominal / sección	[A] / [mm ²]	- / -	- / -
41 / 6	- / -	- / -	- / -
Datos generales			
Longitud a desaislar	[mm]	12	

Datos de pedido		
Tipo	Código	Emb.
PTUD 6	3209531	50
PTUD 6-P	3209537	50

Accesorios ¹⁾		
D-PTU 6-T	3209533	50
SZS 1,0X4,0 VDE	1205066	10

Dimensiones	
	[mm]
Datos eléctricos máximos	
	[mm]
Datos de dimensionamiento ²⁾	
Tensión de dimensionamiento	[V]
500	-
Corriente nominal / sección	[A] / [mm ²]
41 / 6	- / -
Datos generales	
Longitud a desaislar	[mm]
12	-
Descripción	
Borne seccionable para transductor de medición con conectores hembra de pruebas	gris
Borne de paso con conectores hembra de pruebas	gris
Tapa, ancho de 2,2 mm	gris
Destornillador	

Accesorios complementarios para bornes seccionables para transductores de medida PTU 6-T



- Cableado eficiente mediante conexión push-in en el lado interior del armario de control
- Conexión por tornillo universal en el lado del usuario final
- Los siguientes accesorios se suministran para el cortocircuito del convertidor y para la distribución de potencial:
 - 1) Conector de cortocircuito aislado KSSI...
 - 2) Conector hembra de pruebas PSBJ 6-T...
 - 3) Puente de conmutación con pasarela aislante SCBI 10-8,15...
 - 4) Conector de cortocircuito KSS...

Descripción	N.º polos	Color
Peine puenteador, aislado	2	gris
	3	gris
	4	gris
	10	gris
Puente fijo	10	plateado
Puente seccionable	10	plateado
Hembra roscada	1	plateado
Placa separadora, ancho 2 mm		gris
Conector de cortocircuito, para poner en cortocircuito bornes contiguos, completamente aislado	2	negro
Conector de cortocircuito, para cortocircuitar bornes adyacentes, completamente aislado, I _{máx.} 20 A	2	negro
Hembra roscada, aislada	1	naranja

Datos de pedido		
Tipo	Código	Emb.
EB 2- 8	0202154	100
EB 3- 8	0202141	100
EB 4- 8	0202142	100
EB 10- 8	0202138	10
SCBI 10-8,15	3245134	10
SCBI 10-8,15 ISO	3000417	10
TPS 3/20/5	3246586	10
ATP-URTK/SP	0311139	10
KSSI 2-8	3000722	10
KSS 8	0311540	10
PSBJ 6-T OG	3070320	10

Bornes para carril CLIPLINE complete

Bornes de conexión push-in PT 6 mm²

Bornes de diodo

Observaciones:

- 1) Para más accesorios y datos técnicos véase la página 104.
 - 2) Si el diodo se carga con 5 A, se alcanzan los 140 °C de temperatura de superficie.
 - 3) Tensión inversa 1000 V.
- Si se alinean varios bornes de diodo sobre el carril deberá colocarse una placa distanciadora en medio.

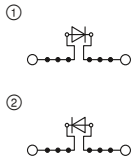

5 A, 1000 V, borne de diodo, de igual contorno

Placa distanciadora, de igual contorno



		Datos técnicos ¹⁾			
Dimensiones		Anchura	Longitud	Altura	
	[mm]	8,2	100,8	60 (NS 35/7,5)	
Datos eléctricos máximos		$I_{m\acute{a}x.}$ [A]	$U_{m\acute{a}x.}$ [V]	máx. Ø [mm ²]	AWG (UL)
		5 ²⁾	1000 ³⁾	0,5-10	20-8
Datos de dimensionamiento		30 (FBS) / 30 (FBSR)			
Corriente de puente máxima	[A]	IEC	UL / CUL	CSA	Ex
Tensión de dimensionamiento	[V]	1000 ³⁾	600	600	-
Corriente nominal / sección	[A] / [mm ²]	5 ²⁾ / 6	10 / -	10 / -	- / -
Datos generales		Longitud a desaislar [mm]			
		12			

		Datos de pedido		
Descripción	Color	Tipo	Código	Emb.
Borne, para el paso véase el diagrama eléctrico	gris	PTME 6-DIO/L-R HV	3035697	50
	gris	PTME 6-DIO/R-L HV	3035698	50
Placa distanciadora	gris			

		Accesorios ¹⁾	
Tapa, ancho de 2,2 mm	gris	D-DTME 6	3034426
			10

		Datos técnicos ¹⁾			
Dimensiones		Anchura	Longitud	Altura	
	[mm]	8,2	100,8	49,6 (NS 35/7,5)	
Datos eléctricos máximos		$I_{m\acute{a}x.}$ [A]	$U_{m\acute{a}x.}$ [V]	máx. Ø [mm ²]	AWG (UL)
		-	-	-	-
Datos de dimensionamiento		30 (FBS) / 30 (FBSR)			
Corriente de puente máxima	[A]	IEC	UL / CUL	CSA	Ex
Tensión de dimensionamiento	[V]	-	-	-	-
Corriente nominal / sección	[A] / [mm ²]	-	- / -	- / -	- / -
Datos generales		Longitud a desaislar [mm]			
		-			

		Datos de pedido		
Descripción	Color	Tipo	Código	Emb.
Placa distanciadora	gris	DP-STMED 6	3035690	50

		Accesorios ¹⁾	
Tapa, ancho de 2,2 mm	gris	D-DTME 6	3034426
			10

Bornes para componentes para auto-soldadura de componentes

Observaciones:

¹⁾ Para más accesorios y datos técnicos véase la página 104.

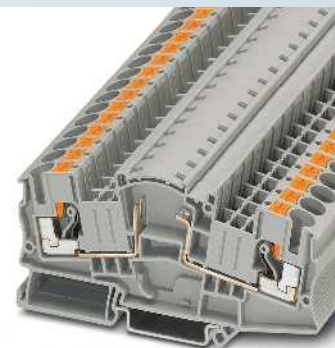
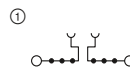

Borne, para soldar un componente

ERIC

Dimensiones	
	[mm]
Datos eléctricos máximos	
Corriente de puente máxima	[A]
Datos de dimensionamiento	
Tensión de dimensionamiento	[V]
Corriente nominal / sección	[A] / [mm ²]
Datos generales	
Longitud a desaislar	[mm]
Descripción	Color
Borne, componente soldable	gris
Tapa, ancho de 2,2 mm	gris

Datos técnicos¹⁾

Anchura	Longitud	Altura	
8,2	100,8	60 (NS 35/7,5)	
	U _{máx.} [V]	máx. Ø [mm ²]	AWG (UL)
	500	0,5-10	-
	32	IEC	UL / CUL
	500	-	-
	30 / 6	- / -	- / -
	12	CSA	Ex

Datos de pedido

Tipo	Código	Emb.
PTME 6-BE	3035687	50

Accesorios¹⁾

D-DTME 6	3034426	10
----------	---------	----

Bornes para carril CLIPLINE complete

Bornes de conexión push-in PT 6 mm²

Bornes de instalación

Observaciones:

Indicación de montaje:

Para fijar de forma segura la barra colectora N, deben colocarse caballetes al principio y al final de cada regleta de bornes, así como regletas más largas cada 20 cm.
Encontrará los correspondientes caballetes adecuados en phoenixcontact.net/products

¹⁾ Para más accesorios y datos técnicos véase la página 104.

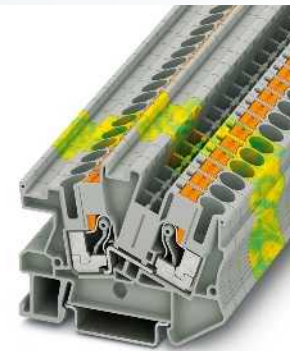
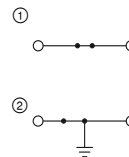

51 A, borne de paso

ERIC DNV GL CB

Dimensiones	
	[mm]
Datos eléctricos máximos	
Corriente de puente máxima	[A]
Datos de dimensionamiento	
Tensión de dimensionamiento	[V]
Corriente nominal / sección	[A] / [mm ²]
Datos generales	
Longitud a desaislar	[mm]

Datos técnicos ¹⁾			
Anchura	Longitud	Altura	
8,2	66	50 (NS 35/7,5)	
I _{máx.} [A]	U _{máx.} [V]	máx. Ø [mm ²]	AWG (UL)
51	800	0,5-10	-
41 (FBS) / 32 (FBSR)			
IEC	UL / CUL	CSA	Ex
800	-	-	-
41 / 6	- / -	- / -	- / -
12			

Descripción	Color
Borne	gris
	azul
Borne de tierra	amarillo-verde
Borne seccionable N	azul

Datos de pedido		
Tipo	Código	Emb.
PTI 6	① 3213972	50
PTI 6 BU	① 3213973	50
PTI 6-PE	② 3213966	50

Accesorios ¹⁾	
Tapa , ancho de 2,2 mm	gris
Soporte , para sujetar la barra colectora del neutro, a colocar cada 20 cm, 2 mm de anchura	azul

Accesorios ¹⁾		
Tipo	Código	Emb.
D-DTI 6	3034947	50
AB-PTI 6	3214008	50

①

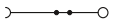

51 A, borne seccionable N

ERIC DNV GL CB

Datos técnicos¹⁾

Anchura	Longitud	Altura	
8,2	66,3	50 (NS 35/7,5)	
$I_{m\grave{a}x.}$ [A]	$U_{m\grave{a}x.}$ [V]	máx. Ø [mm ²]	AWG (UL)
51	400	0,5-10	-
41 (FBS) / 32 (FBSR)			
IEC	UL / CUL	CSA	Ex
400	-	-	-
41 / 6	- / -	- / -	- / -
12			

Datos de pedido

Tipo	Código	Emb.
PTN 6	① 3213967	50

Accesorios¹⁾

D-PTN 6	3213979	50
AB-PTI 6	3214008	50

Bornes para carril CLIPLINE complete

Bornes de conexión push-in PT 10 mm²

Datos técnicos generales para bornes de conexión push-in PT 10 mm²

Datos de dimensionamiento		IEC 60947-7-1 / IEC 60947-7-2 / IEC 60947-7-3			
Sección de dimensionamiento	[mm ²]	10			
Margen de secciones	AWG	20-6			
Capacidad de conexión		Rígido	Flexible	Puntera sin/con collar aislante	
1 conductor	[mm ²]	0,5-16	0,5-10	0,5-10	0,5-10
2 conductores flexibles con puntera TWIN	[mm ²]	-	-	-	1,5-4
Sección de conexión directamente enchufable	[mm ²]	1-16	-	4-10	2,5-10
Datos generales					
Longitud a desaislar	[mm]	18			
Aislamiento		PA			
Clase de combustibilidad según UL 94		V0			

Nota: los datos complementarios o distintos se documentan en el artículo.

Observaciones:



Junto al artículo encontrará la conexión eléctrica interior como diagrama eléctrico. Los puntos de conexión libres para puenteados se representan con un punto negro.

Los datos técnicos indicados y las homologaciones se refieren al primer artículo por columna. Puede consultar las indicaciones para los siguientes artículos en phoenixcontact.net/products

Para los datos completos sobre UL y CSA Use groups, File-No. y enlaces de Internet consulte phoenixcontact.net/products

¹⁾ La corriente de puente se documenta en el artículo correspondiente. Para otros colores véase la página 396.

Accesorios de sistema para bornes de conexión push-in PT 10 mm²

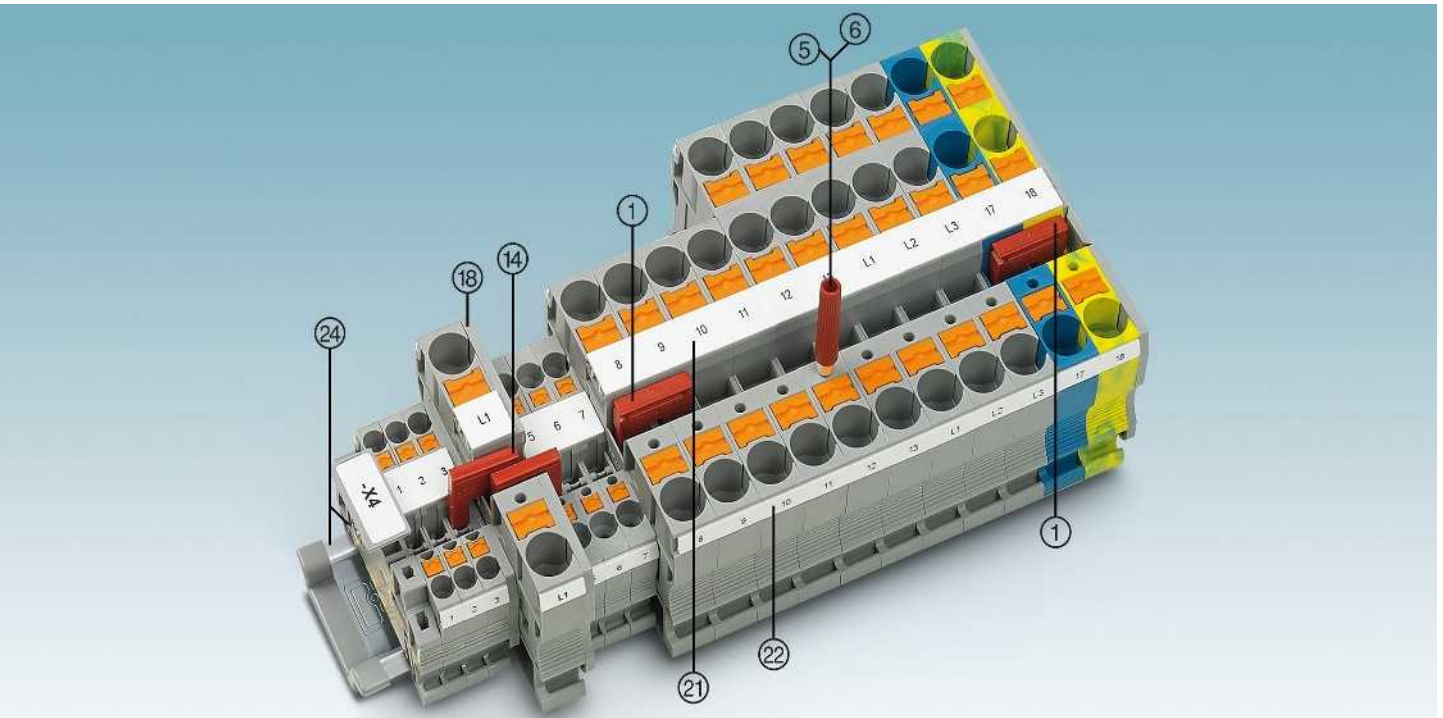

Descripción	Nº de polos	Color	Tipo	Código	Emb.	Tipo	Código	Emb.
① Puente enchufable ¹⁾	2	rojo	FBS 2-10	3005947	10			
	5	rojo	FBS 5-10	3005948	10			
⑤ Clavija de prueba, parte metálica		plata	MPS-MT	0201744	10			
⑥ Manguito aislante, para parte metálica MPS		rojo	MPS-IH RD	0201676	10			
Destornillador			SZF 3-1,0X5,5	1206612	10			
⑭ Puente reductor			RB ... véase la página 402.					
⑯ Tapa			Documentado en el artículo					
⑰ Rotulación de la ranura central			UC-TM 10, UCT-TM 10 o ZB 10. Véase también el catálogo 3, tablas de selección a partir de la página 68.					
⑱ Rotulación de la ranura central y lateral			UC-TMF 10, UCT-TMF 10 o ZBF 10. Véase también el catálogo 3, tablas de selección a partir de la página 68.					
⑳ Carriles y soportes finales			Véase el catálogo 3					
Para los accesorios completos véase phoenixcontact.net/products			Nota: los accesorios complementarios o distintos se documentan en el artículo.					

Bornes de paso, de varios conductores y de tierra

Observaciones:

1) Para más accesorios y datos técnicos véase la página 114.

Para las indicaciones de instalación y el empleo de accesorios para aplicaciones Ex véase la página 644.

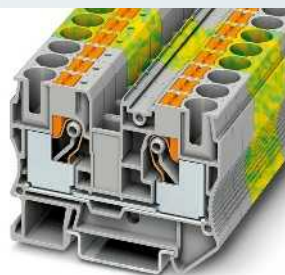
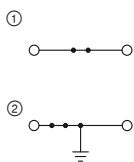

70 A, borne de paso

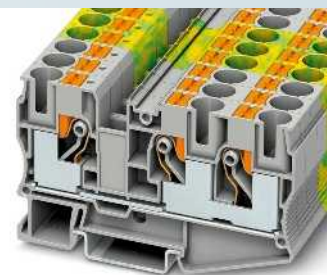
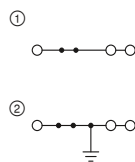

70 A, borne de paso, 3 conexiones



Ex: EAC Ex IEC SEV13ATEX0159U / IECEx SEV13.0005U

Datos técnicos¹⁾

Anchura	Longitud	Altura		
10,2	67,7	50,5 (NS 35/7,5)		
I _{máx.} [A]	U _{máx.} [V]	máx. Ø [mm ²]	AWG (UL)	
70	1000	0,5-16	20-6	
57				
IEC	UL / CUL	CSA	Ex	
1000	600	600	550	
57 / 10	60 / -	55 / -	52,5 / 10	

Datos de pedido

Tipo	Código	Emb.
PT 10	① 3212120	50
PT 10 BU	① 3212123	50
PT 10-PE	② 3212131	50

Accesorios¹⁾

D-PT 10	Código	Emb.
	3212057	50

Dimensiones	[mm]
Anchura	
Longitud	
Altura	
Datos eléctricos máximos	
I _{máx.} [A]	
U _{máx.} [V]	
Corriente de puente máxima [A]	
Datos de dimensionamiento	
Tensión de dimensionamiento [V]	
Corriente nominal / sección [A] / [mm ²]	

Descripción	Color
Borne	gris
Borne de tierra	azul
	amarillo-verde

Tapa, ancho de 2,2 mm	gris
-----------------------	------



Ex: EAC Ex IEC SEV13ATEX0159U / IECEx SEV13.0005U

Datos técnicos¹⁾

Anchura	Longitud	Altura		
10,2	88,9	50,5 (NS 35/7,5)		
I _{máx.} [A]	U _{máx.} [V]	máx. Ø [mm ²]	AWG (UL)	
70	1000	0,5-16	20-6	
57				
IEC	UL / CUL	CSA	Ex	
1000	600	600	550	
57 / 10	60 / -	55 / -	48,5 / 10	

Datos de pedido

Tipo	Código	Emb.
PT 10-TWIN	① 3208746	50
PT 10-TWIN BU	① 3208747	50
PT 10-TWIN-PE	② 3208745	50

Accesorios¹⁾

D-PT 10-TWIN	Código	Emb.
	3208748	50

Bornes para fusible con palanca para la fotovoltaica PT 10,3-HESI 1000 V

Observaciones:

1) Para más accesorios y datos técnicos véase la página 114.

Para las herramientas para pelar y comprimir cables y conductores solares véase el catálogo 3.

Bornes seccionables con 1000 V y bornes de diodo PTME ... Para la alta tensión véase la página 108.

Para información más detallada sobre la aplicación FV y los datos relativos a la potencia de pérdida, véase phoenixcontact.net/products

Para los cartuchos de fusible adecuados, véase la página 465.

Para más cartuchos de fusible con homologación UL, véase phoenixcontact.net/products

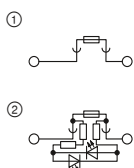

20 A, 1000 V, borne para fusible con palanca para fusibles Midget 10,3 x 38 mm

Datos técnicos¹⁾

Anchura	Longitud	Altura		
17,6	87	63 (NS 35/7,5)		
I _{máx.} [A]	U _{máx.} [V]	máx. Ø [mm ²]	AWG (UL)	
20	1000	1,5-10	-	
IEC	UL / CUL	CSA	Ex	
1000	-	-	-	
20 / 10	- / -	- / -	-	
16-6	-	-	-	
Rigido	Flexible	Puntera sin/con collar aislante		
1,5-10	1,5-10	1,5-10	1,5-10	
1,5-10	-	4-10	2,5-10	

Datos de pedido

Tipo	Código	Emb.
PT 10,3-HESI 1000V	① 3062142	10
PT 10,3-HESILED 1000V	② 3062143	10

Dimensiones	[mm]
Anchura	
Longitud	
Altura	
Datos eléctricos máximos	
I _{máx.} [A]	
U _{máx.} [V]	
Corriente nominal / sección [A] / [mm ²]	
Margen de secciones AWG	
Capacidad de conexión	
1 conductor [mm ²]	
Sección de conexión directamente enchufable [mm ²]	

Descripción	Color
Borne para fusible	negro
con indicador luminoso para 400-1000 V DC	negro

Bornes para carril CLIPLINE complete

Bornes de conexión push-in PT 16 mm²

Datos técnicos generales para bornes de conexión push-in PT 16 mm²

Datos de dimensionamiento		IEC 60947-7-1 / IEC 60947-7-2			
Sección de dimensionamiento	[mm ²]	16			
Margen de secciones	AWG	20-4			
Capacidad de conexión		Rígido	Flexible	Puntera sin/con collar aislante	
1 conductor	[mm ²]	0,5-25	0,5-16	0,5-16	0,5-16
2 conductores flexibles con puntera TWIN	[mm ²]	-	-	-	1,5-4
Sección de conexión directamente enchufable	[mm ²]	2,5-25	-	2,5-16	2,5-16
Datos generales					
Longitud a desaislar	[mm]	18			
Aislamiento		PA			
Clase de combustibilidad según UL 94		V0			

Nota: los datos complementarios o distintos se documentan en el artículo.

Observaciones:



Junto al artículo encontrará la conexión eléctrica interior como diagrama eléctrico. Los puntos de conexión libres para puenteados se representan con un punto negro.

Los datos técnicos indicados y las homologaciones se refieren al primer artículo por columna. Puede consultar las indicaciones para los siguientes artículos en phoenixcontact.net/products

Para los datos completos sobre UL y CSA Use groups, File-No. y enlaces de Internet consulte phoenixcontact.net/products

¹⁾ La corriente de puente se documenta en el artículo correspondiente. Para otros colores véase la página 396.

Accesorios de sistema para bornes de conexión push-in PT 16 mm²

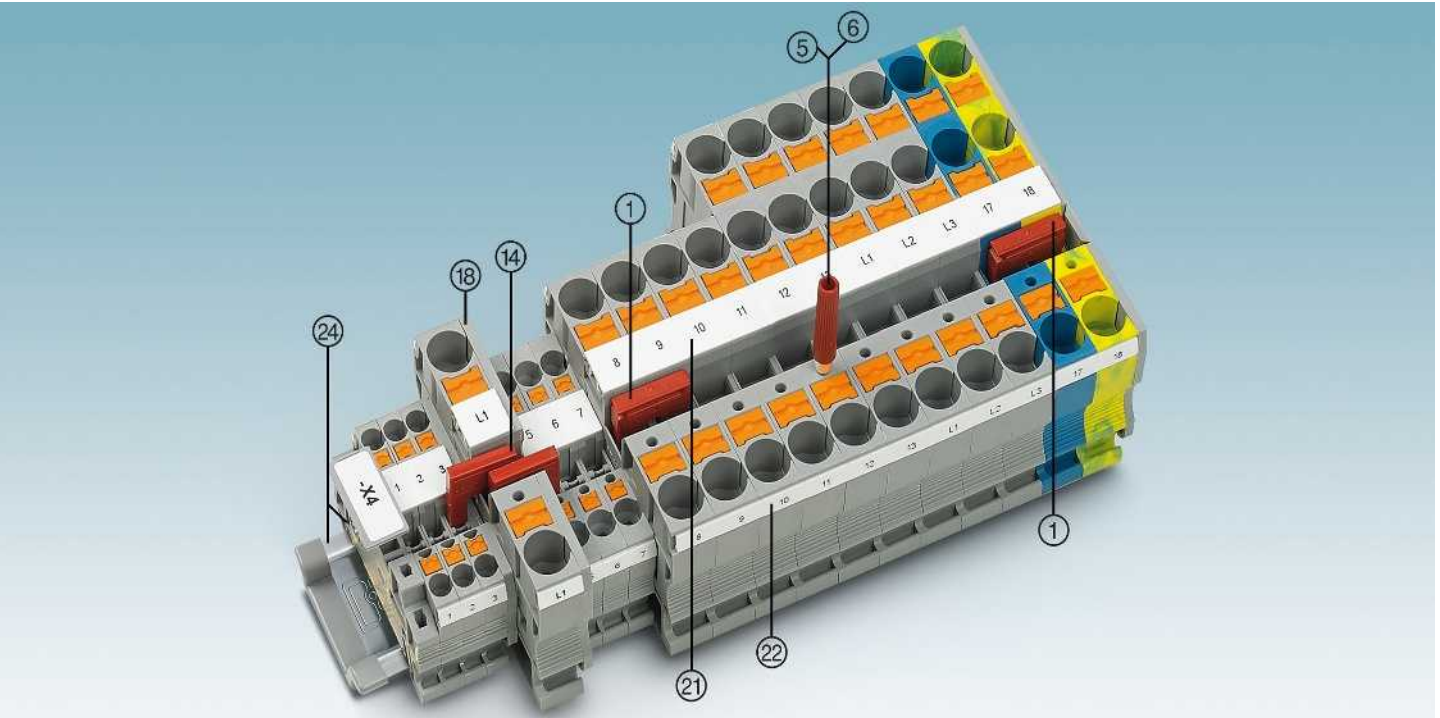

Descripción	Nº de polos	Color	Tipo	Código	Emb.	Tipo	Código	Emb.
① Puente enchufable ¹⁾	2	rojo	FBS 2-12	3005950	10			
⑤ Clavija de prueba, parte metálica		plata	MPS-MT	0201744	10			
⑥ Manguito aislante, para parte metálica MPS		rojo	MPS-IH RD	0201676	10			
Destornillador			SZF 3-1,0X5,5	1206612	10			
⑭ Puente reductor			RB ... véase la página 402.					
⑮ Tapa			Documentado en el artículo					
⑰ Rotulación de la ranura central			UC-TM 12, UCT-TM 12 o ZB 12. Véase también el catálogo 3, tablas de selección a partir de la página 68.					
⑱ Rotulación de la ranura central y lateral			UC-TMF 12, UCT-TMF 12 o ZBF 12. Véase también el catálogo 3, tablas de selección a partir de la página 68.					
⑳ Carriles y soportes finales			Véase el catálogo 3					
Para los accesorios completos véase phoenixcontact.net/products			Nota: los accesorios complementarios o distintos se documentan en el artículo.					

Bornes de paso, de varios conductores y de tierra

Observaciones:

¹⁾ Para más accesorios y datos técnicos véase la página 116.

Para las indicaciones de instalación y el empleo de accesorios para aplicaciones Ex véase la página 644.

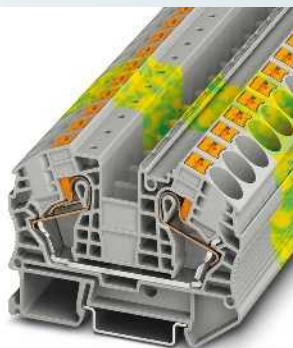
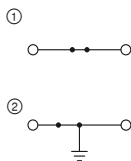

85 A, borne de paso

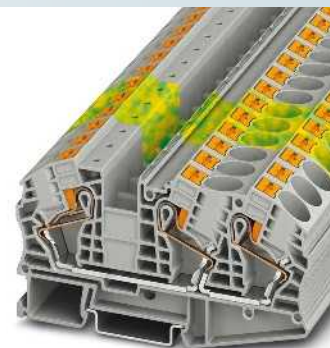
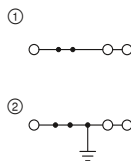

85 A, borne de paso, 3 conexiones



Ex: SEV13ATEX0159U / IECEx SEV13.0005U

Datos técnicos¹⁾

Dimensiones	Anchura	Longitud	Altura	
[mm]	12,2	75,4	52,6 (NS 35/7,5)	
Datos eléctricos máximos	$I_{m\acute{a}x.}$ [A]	$U_{m\acute{a}x.}$ [V]	máx. Ø [mm ²]	AWG (UL)
	85	1000	0,5-25	20-4
Corriente de puente máxima	76			
Datos de dimensionamiento	IEC	UL / CUL	CSA	Ex
Tensión de dimensionamiento	1000	600	600	550
Corriente nominal / sección	76 / 16	85 / -	70 / -	65,5

Datos de pedido

Tipo	Código	Emb.
PT 16 N	3212138	50
PT 16 N BU	3212142	50
PT 16 N-PE	3212147	50

Accesorios¹⁾

Tipo	Código	Emb.
D-PT 16 N	3212060	50



Ex: SEV13ATEX0159U / IECEx SEV13.0005U

Datos técnicos¹⁾

Dimensiones	Anchura	Longitud	Altura	
[mm]	12,2	100,2	52,6 (NS 35/7,5)	
Datos eléctricos máximos	$I_{m\acute{a}x.}$ [A]	$U_{m\acute{a}x.}$ [V]	máx. Ø [mm ²]	AWG (UL)
	85	1000	0,5-25	20-4
Corriente de puente máxima	76			
Datos de dimensionamiento	IEC	UL / CUL	CSA	Ex
Tensión de dimensionamiento	1000	600	600	550
Corriente nominal / sección	76 / 16	85 / -	70 / -	65,5

Datos de pedido

Tipo	Código	Emb.
PT 16-TWIN N	3208760	25
PT 16-TWIN N BU	3208773	25
PT 16-TWIN N-PE	3208786	25

Accesorios¹⁾

Tipo	Código	Emb.
D-PT 16-TWIN N	3208799	50

Descripción	Color
Borne	gris azul
Borne de tierra	amarillo-verde
Tapa, ancho de 2,2 mm	gris

Bornes para carril CLIPLINE complete

Bornes de conexión push-in PT 16 mm²

Bornes de instalación

Observaciones:

Indicación de montaje:

Para fijar de forma segura la barra colectora N, deben colocarse caballetes al principio y al final de cada regleta de bornes, así como regletas más largas cada 20 cm.
Encontrará los correspondientes caballetes adecuados en phoenixcontact.net/products

¹⁾ Para más accesorios y datos técnicos véase la página 116.

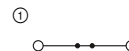

nuevo

76 A, borne de paso

ERC

Dimensiones		
		[mm]
Datos eléctricos máximos		
Corriente de puente máxima		[A]
Datos de dimensionamiento		
Tensión de dimensionamiento		[V]
Corriente nominal / sección		[A] / [mm ²]
Sección de dimensionamiento		[mm ²]
Margen de secciones		AWG
Capacidad de conexión		
1 conductor		[mm ²]
Sección de conexión directamente enchufable		[mm ²]
Descripción		
	N.º polos	Color
Borne		gris azul
Borne de tierra		amarillo-verde
Borne seccionable N		azul
Tapa, ancho de 2,2 mm		
		gris
Soporte, para sujetar la barra colectora del neutro, a colocar cada 20 cm, 2,2 mm de anchura		
		azul
Puente enchufable		
	2	rojo
	5	rojo
Rotulación de la ranura central y lateral		

Datos técnicos ¹⁾				
Anchura	Longitud	Altura		
10,2	77,7	51,1 (NS 35/7,5)		
I _{máx.} [A]	U _{máx.} [V]	máx. Ø [mm ²]	AWG (UL)	
76	500	0,5-16	-	
IEC	UL / CUL	CSA	Ex	
500	-	-	-	
76 / 10	- / -	- / -	- / -	
10				
24-4	-	-		
Capacidad de conexión		Rígido	Flexible	Puntera sin/con collar aislante
1 conductor	[mm ²]	0,5-16	0,5-16	0,5-16
Sección de conexión directamente enchufable	[mm ²]	1-16	-	4-16
				2,5-16

Datos de pedido			
Tipo	Código	Emb.	
PTI 16/S	① 3214029	50	
PTI 16/S BU	① 3214023	50	
PTI 16/S-PE	① 3214024	50	

Accesorios ¹⁾			
D-PTI 16/S	3214027	50	
AB-PTI 16/S	3214022	50	
FBS 2-10	3005947	10	
FBS 5-10	3005948	10	

UC-TM 10, UCT-TM 10 o ZB 10 (véase catálogo 3)
--

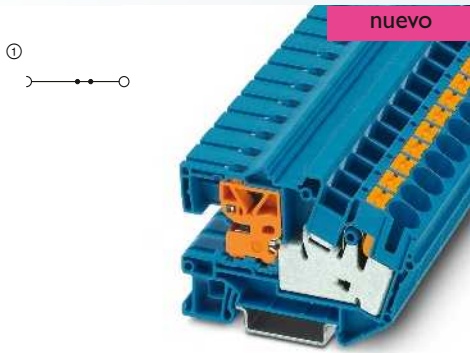

68 A, borne seccionable N

ERIC

Datos técnicos¹⁾

Anchura	Longitud	Altura	
10,2	77,7	51,1 (NS 35/7,5)	
$I_{m\grave{a}x.}$ [A]	$U_{m\grave{a}x.}$ [V]	máx. Ø [mm ²]	AWG (UL)
68	500	0,5-16	-
57			
IEC	UL / CUL	CSA	Ex
500	-	-	-
68 / 10	- / -	- / -	- / -
10			
24-4			
Rígido	Flexible	Puntera sin/con collar aislante	
0,5-16	0,5-16	0,5-16	0,5-16
1-16	-	4-16	2,5-16

Datos de pedido

Tipo	Código	Emb.
PTN 16/S	3214025	50

Accesorios¹⁾

D-PTN 16/S	3214028	50
AB-PTI 16/S	3214022	50
FBS 2-10	3005947	10
FBS 5-10	3005948	10

UC-TM 10, UCT-TM 10 o ZB 10
(véase catálogo 3)

Bornes para carril CLIPLINE complete

Borne híbrido PTU de 35 mm²

Bornes híbridos con conexión por tornillo en un lateral



- Recogida o distribución sencilla de potencial
- Construcción compacta, ahorra espacio
- Puenteables con puentes enchufables estándar
- Fácil comprobación mediante toma de pruebas estándar de 2,3 mm
- Posibilidades de rotulación de gran superficie

Observaciones:

En la aplicación final deben tenerse en cuenta las disposiciones de seguridad válidas para la protección contra sobrecarga y cortocircuito de los conductores conectados.

1...4 1...6
○ ○ ○ ○ ○ ○

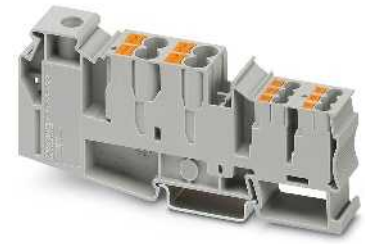

105 A, borne colectivo de potencial, 4 entradas de 6 mm², 6 entradas de 2,5 mm²

Dimensiones	
	[mm]
Datos eléctricos máximos	
Datos de dimensionamiento de la conexión por tornillo	
Tensión de dimensionamiento	[V]
Corriente nominal / sección	[A] / [mm ²]
Margen de secciones	AWG
Capacidad de conexión de la conexión por tornillo	
1 conductor	[mm ²]
2 conductores (mismo tipo)	[mm ²]
Datos de dimensionamiento 4 conexiones push-in de 6 mm ²	
Corriente nominal / sección	[A] / [mm ²]
Margen de secciones	AWG
Capacidad de conexión 4 conexiones push-in de 6 mm ²	
1 conductor	[mm ²]
Sección de conexión directamente enchufable	[mm ²]
Datos de dimensionamiento 6 conexiones push-in de 2,5 mm ²	
Corriente nominal / sección	[A] / [mm ²]
Margen de secciones	AWG
Capacidad de conexión 6 conexiones push-in de 2,5 mm ²	
1 conductor	[mm ²]
Sección de conexión directamente enchufable	[mm ²]
Datos generales	
Longitud a desaislar	[mm]
Rosca de tornillo	
Par de apriete	[Nm]
Aislamiento	
Clase de combustibilidad según UL 94	

Descripción	N.º polos	Color
Borne		gris
		azul
		negro/amarillo

Borne de derivación , para encajar en los conos de introducción laterales		gris
Puente enchufable	2	rojo
	3	rojo
	4	rojo
	5	rojo
	10	rojo
Clavija de prueba, parte metálica , Ø 2,3 mm		plata
Casquillo aislante , para parte metálica MPS		rojo
Clavija de prueba alineable , para el confeccionado individual de regletas de prueba		rojo

Destornillador		
Rotulación de la ranura central y lateral		

Datos técnicos				
Anchura	Longitud	Altura NS 35/7,5		
16,3	110,4	48,8		
I _{máx.} [A]	U _{máx.} [V]	máx. Ø [mm ²]	AWG (UL)	
105	1000	1,5-50	-	
IEC 60947-7-1				
IEC	UL / CUL	CSA	IEC/ EN 60079-7	
1000	-	-	-	
105	-	-	-	
16-1/0	-	-	-	
Capacidad de conexión de la conexión por tornillo		Rígido	Flexible	Puntera
				sin / con manguito de plástico
1 conductor	[mm ²]	1,5-50	1,5-50	1,5-35 1,5-35
2 conductores (mismo tipo)	[mm ²]	1,5-16	1,5-10	1,5-10 -
Datos de dimensionamiento 4 conexiones push-in de 6 mm ²		IEC	UL / CUL	CSA IEC/ EN 60079-7
Corriente nominal / sección	[A] / [mm ²]	41 / 6	-	-
Margen de secciones	AWG	20-8	-	-
Capacidad de conexión 4 conexiones push-in de 6 mm ²		Rígido	Flexible	Puntera
				sin / con manguito de plástico
1 conductor	[mm ²]	0,5-10	0,5-6	0,5-6 0,5-6
Sección de conexión directamente enchufable	[mm ²]	1-10	-	1-6 1-6
Datos de dimensionamiento 6 conexiones push-in de 2,5 mm ²		IEC	UL / CUL	CSA IEC/ EN 60079-7
Corriente nominal / sección	[A] / [mm ²]	24 / 2,5	-	-
Margen de secciones	AWG	26-12	-	-
Capacidad de conexión 6 conexiones push-in de 2,5 mm ²		Rígido	Flexible	Puntera
				sin / con manguito de plástico
1 conductor	[mm ²]	0,14-4	0,14-2,5	0,14-2,5 0,14-2,5
Sección de conexión directamente enchufable	[mm ²]	0,34-4	-	0,34-2,5 0,34-2,5

Datos de pedido			
Tipo	I _{máx.}	Código	Emb.
PTU 35/4X6/6X2,5		3214080	20

Accesorios			
AGK 4-UT 35		3047138	50
FBS 2-8	41 A	3030284	10
FBS 3-8	41 A	3030297	10
FBS 4-8	41 A	3030307	10
FBS 5-8	41 A	3030310	10
FBS 10-8	41 A	3030323	10
MPS-MT		0201744	10
MPS-IH RD		0201676	10
PS-6		3030996	10
SZF 3-1,0X5,5		1206612	10
UC-TM 16, UCT-TM 16 o ZB 16,3 (véase catálogo 3)			

nuevo

nuevo

1...4 1...6
○ ○ ● ● ● ● ○



105 A, borne colectivo de potencial, 4 entradas de 6 mm², 6 entradas de 2,5 mm²

1...4 1...6
○ ○ ● ● ● ● ○

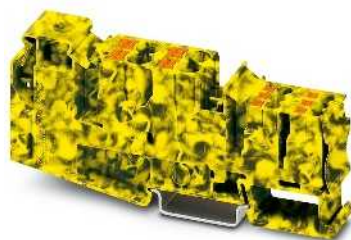

105 A, borne colectivo de potencial, 4 entradas de 6 mm², 6 entradas de 2,5 mm²

Datos técnicos			
Anchura	Longitud	Altura NS 35/7,5	
16,3	110,4	48,8	
I _{máx.} [A]	U _{máx.} [V]	máx. Ø [mm ²]	AWG (UL)
105	1000	1,5-50	-
IEC 60947-7-1			
IEC	UL / CUL	CSA	IEC/ EN 60079-7
1000	-	-	-
105	-	-	-
16-1/0	-	-	-
Rígido	Flexible	Puntera sin / con manguito de plástico	
1,5-50	1,5-50	1,5-35	1,5-35
1,5-16	1,5-10	1,5-10	-
IEC	UL / CUL	CSA	IEC/ EN 60079-7
41 / 6	-	-	-
20-8	-	-	-
Rígido	Flexible	Puntera sin / con manguito de plástico	
0,5-10	0,5-6	0,5-6	0,5-6
1-10	-	1-6	1-6
IEC	UL / CUL	CSA	IEC/ EN 60079-7
24 / 2,5	-	-	-
26-12	-	-	-
Rígido	Flexible	Puntera sin / con manguito de plástico	
0,14-4	0,14-2,5	0,14-2,5	0,14-2,5
0,34-4	-	0,34-2,5	0,34-2,5
18			
M6			
3,2-3,7			
PA			
V0			

Datos técnicos			
Anchura	Longitud	Altura NS 35/7,5	
16,3	110,4	48,8	
I _{máx.} [A]	U _{máx.} [V]	máx. Ø [mm ²]	AWG (UL)
105	1000	1,5-50	-
IEC 60947-7-1			
IEC	UL / CUL	CSA	IEC/ EN 60079-7
1000	-	-	-
105	-	-	-
16-1/0	-	-	-
Rígido	Flexible	Puntera sin / con manguito de plástico	
1,5-50	1,5-50	1,5-35	1,5-35
1,5-16	1,5-10	1,5-10	-
IEC	UL / CUL	CSA	IEC/ EN 60079-7
41 / 6	-	-	-
20-8	-	-	-
Rígido	Flexible	Puntera sin / con manguito de plástico	
0,5-10	0,5-6	0,5-6	0,5-6
1-10	-	1-6	1-6
IEC	UL / CUL	CSA	IEC/ EN 60079-7
24 / 2,5	-	-	-
26-12	-	-	-
Rígido	Flexible	Puntera sin / con manguito de plástico	
0,14-4	0,14-2,5	0,14-2,5	0,14-2,5
0,34-4	-	0,34-2,5	0,34-2,5
18			
M6			
3,2-3,7			
PA			
V0			

Datos de pedido			
Tipo	I _{máx.}	Código	Emb.
PTU 35/4X6/6X2,5 BU		3214081	20

Datos de pedido			
Tipo	I _{máx.}	Código	Emb.
PTU 35/4X6/6X2,5-FE		3214082	20

Accesorios			
AGK 4-UT 35		3047138	50
FBS 2-8	41 A	3030284	10
FBS 3-8	41 A	3030297	10
FBS 4-8	41 A	3030307	10
FBS 5-8	41 A	3030310	10
FBS 10-8	41 A	3030323	10
MPS-MT		0201744	10
MPS-IH RD		0201676	10
PS-6		3030996	10
SZF 3-1,0X5,5		1206612	10
UC-TM 16, UCT-TM 16 o ZB 16,3 (véase catálogo 3)			

Accesorios			
AGK 4-UT 35		3047138	50
FBS 2-8		3030284	10
FBS 3-8		3030297	10
FBS 4-8		3030307	10
FBS 5-8		3030310	10
FBS 10-8		3030323	10
MPS-MT		0201744	10
MPS-IH RD		0201676	10
PS-6		3030996	10
SZF 3-1,0X5,5		1206612	10
UC-TM 16, UCT-TM 16 o ZB 16,3 (véase catálogo 3)			

Bornes para carril CLIPLINE complete

Bornes de alta corriente Power-Turn PTPOWER 35 mm²

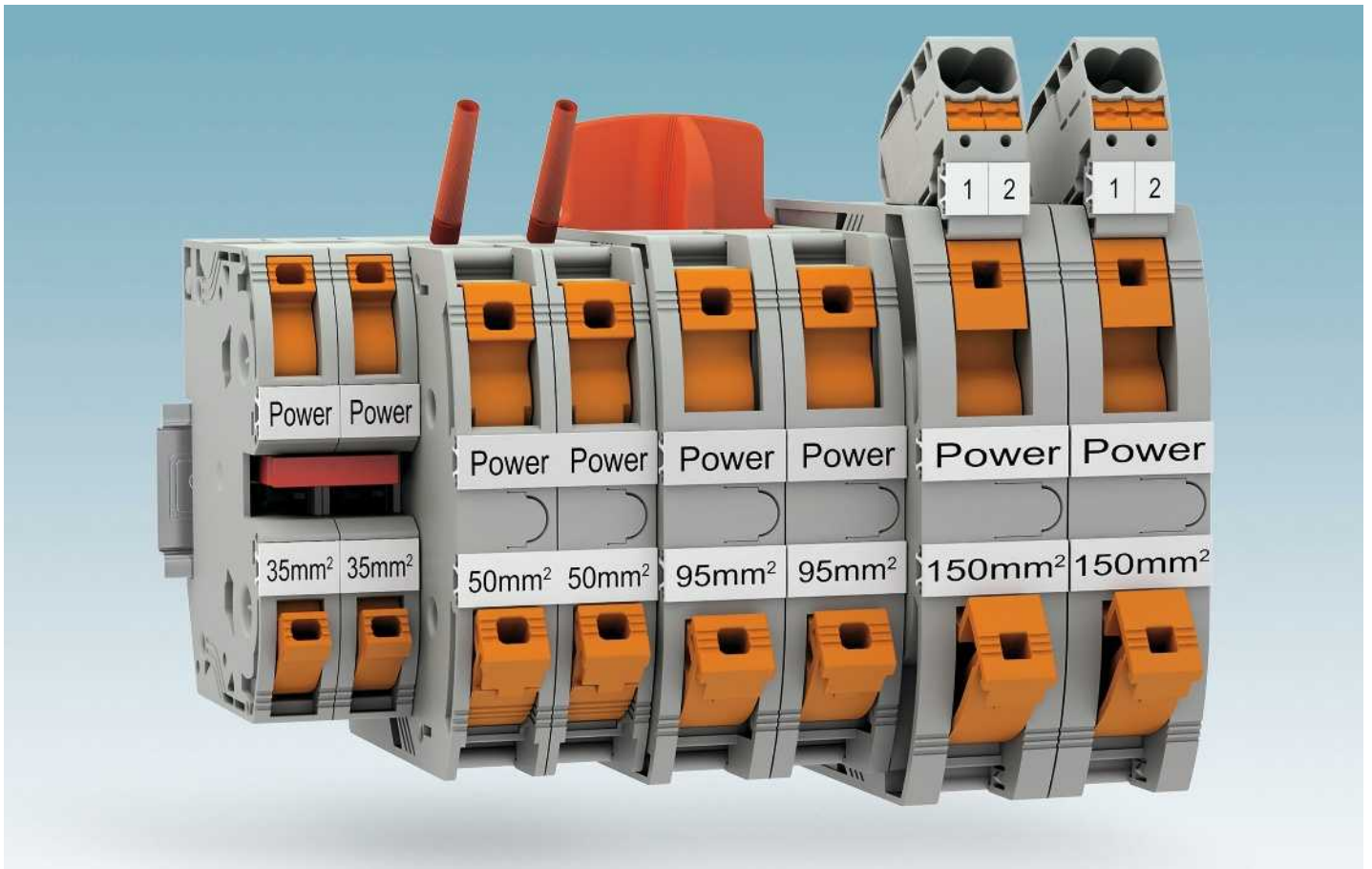

i Su código web : #0158



Conexión por giro

Con la tecnología de conexión por resorte Power-Turn patentada, con un destornillador estándar y un único movimiento de palanca pueden conectarse grandes conductores fácil y rápidamente.

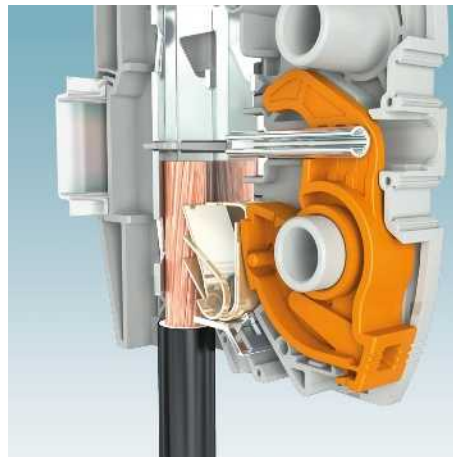

Contacto seguro

Hasta tres resortes de acero para resortes de alta calidad en combinación con la base de la parte activa del borne prismática permiten una conexión de conductores estable a largo plazo y segura frente a vibraciones.

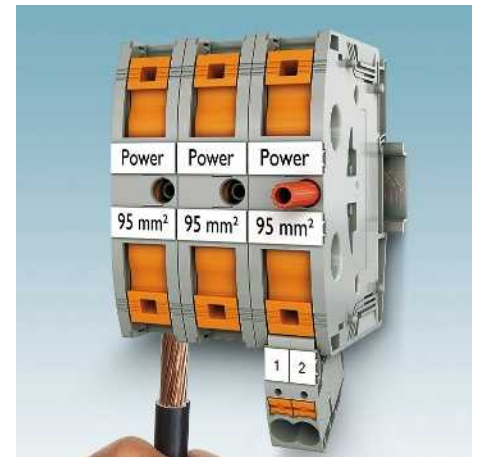

Conexión directa

Enchufe sencillo y ligero, ahora también para conductores grandes. Alternativamente, los conductores también se pueden enchufar directamente de forma rápida y fácil mediante la tecnología push-in con la palanca cerrada.

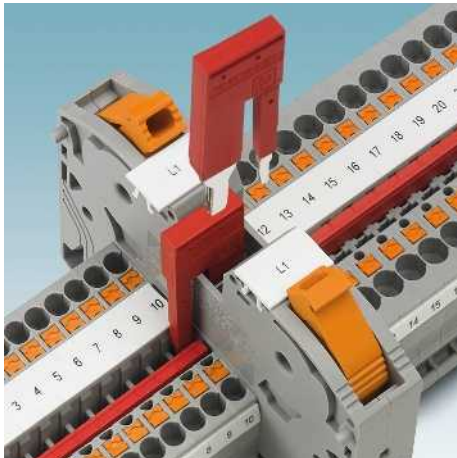

En el PTPOWER 35, el puente reductor facilita una conexión sencilla de bornes de diferentes secciones nominales, p. ej. con un borne push-in PT 2,5 o PT 4. Con el puente reductor se pueden montar bloques de alimentación ahorrando tiempo.

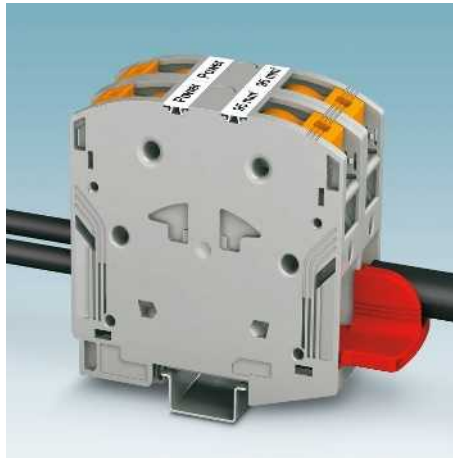

Distribuya potenciales con los puentes de inserción aislados. Estos pueden montarse fácilmente sin herramientas y se encajan de forma segura en el receptáculo de conexión. Gracias a su forma especial, son fácilmente reconocibles incluso tras la conexión de conductores.

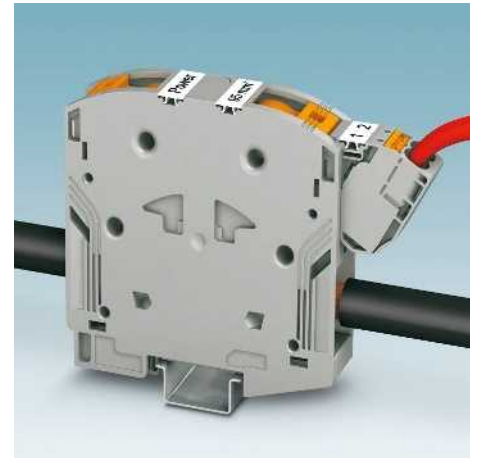

Con el borne de derivación completamente aislado y de encaje opcional podrá realizar fácilmente derivaciones de tensión para dos conductores hasta 16 mm². Rotulable en gran superficie y con toma de pruebas de 2,3 mm integrada.



Toma de pruebas en ambos lados para clavijas de prueba estándar con diámetro de 2,3 mm. Para el uso de clavijas de prueba de 4 mm se suministran variantes de bornes de alta corriente con toma de pruebas de 4 mm en el centro del borne.

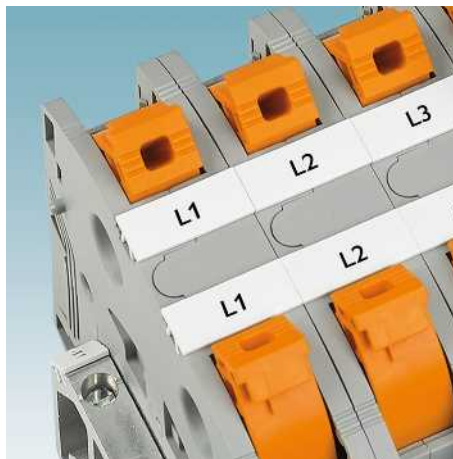

El marcado unívoco y de gran superficie de los puntos de embornaje es el requisito para una instalación segura que ahorra tiempo. Además, ofrece una vista de conjunto completa en el armario de control.



Los bloques de bornes preconfeccionados reducen los gastos de montaje y almacenaje. Para cada función se suministra el bloque de bornes para montaje sobre carril o directo adecuado.

i Su código web : #0158

Bornes para carril CLIPLINE complete

Bornes de alta corriente Power-Turn PTPOWER 35 mm²

Datos técnicos generales para bornes de alta corriente Power-Turn 35 mm²

Datos de dimensionamiento		IEC 60947-7-1 / IEC 60947-7-2			
Sección de dimensionamiento	[mm ²]	35			
Margen de secciones	AWG	12-2			
Capacidad de conexión		Rígido	Flexible	Puntera sin/con collar aislante	
1 conductor	[mm ²]	2,5-35	2,5-35	2,5-35	2,5-35
2 conductores flexibles con puntera TWIN	[mm ²]	-	-	-	2,5-10
Sección de conexión directamente enchufable	[mm ²]	2,5-35	-	2,5-35	2,5-35
Datos generales					
Longitud a desaislar	[mm]	25			
Aislamiento		PA			
Clase de combustibilidad según UL 94		V0			

Nota: los datos complementarios o distintos se documentan en el artículo.

Observaciones:



Junto al artículo encontrará la conexión eléctrica interior como diagrama eléctrico. Los puntos de conexión libres para puenteados se representan con un punto negro.

Los datos técnicos indicados y las homologaciones se refieren al primer artículo por columna. Puede consultar las indicaciones para los siguientes artículos en phoenixcontact.net/products

Para los datos completos sobre UL y CSA Use groups, File-No. y enlaces de Internet consulte phoenixcontact.net/products

¹⁾ La corriente de puente se documenta en el artículo correspondiente. Para otros colores véase la página 396.

Accesorios de sistema para bornes de alta corriente Power-Turn PTPOWER 35 mm²

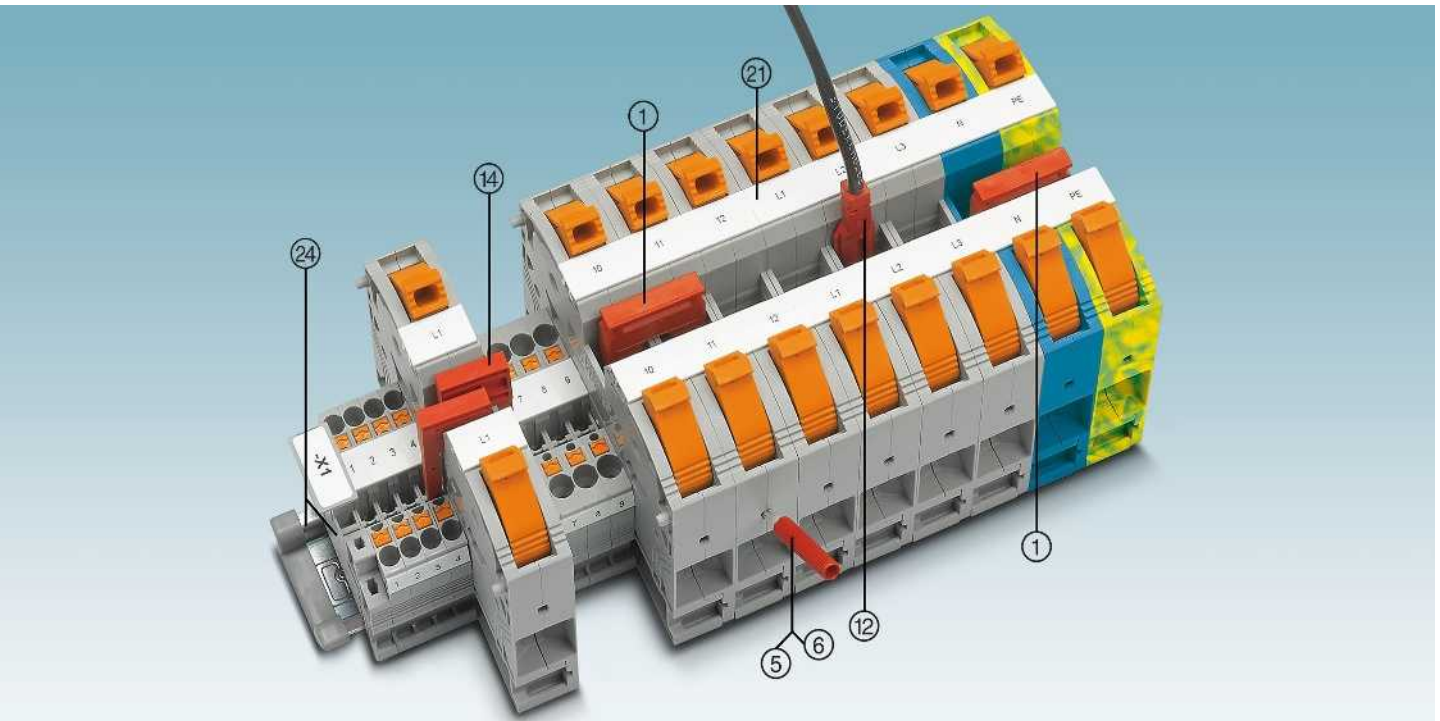

Descripción	Nº de polos	Color	Tipo	Código	Emb.	Tipo	Código	Emb.
① Puente enchufable ¹⁾	2	rojo	FBS 2-16	3005963	10			
⑤ Clavija de prueba, parte metálica		plata	MPS-MT	0201744	10			
⑥ Manguito aislante, para parte metálica MPS		rojo	MPS-IH RD	0201676	10			
⑫ Clavija de prueba, con conductor de 2,5 mm ²		rojo	PAI-ST 35/1000MM	3029994	20			
Destornillador			SZF 3-1,0X5,5	1206612	10			
⑭ Puente reductor			RB PTPOWER 35-ST(2,5/4) código 3030900 para puenteado reductor en ST 2,5 / PT 2,5 y/o ST 4 / PT 4 RB PTPOWER 35-ST 16 código 3032170 para el puenteado reductor en ST 16 / PT 16					
⑲ Rotulación de la ranura central			UC-TM 16, UCT-TM 16 o ZB 16,3. Véase también el catálogo 3, tablas de selección a partir de la página 68.					
⑳ Carriles y soportes finales			Véase el catálogo 3					
Para los accesorios completos véase phoenixcontact.net/products			Nota: los accesorios complementarios o distintos se documentan en el artículo.					

Bornes de potencia

Observaciones:

1) Para más accesorios y datos técnicos véase la página 124.

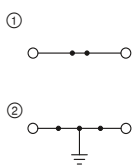

125 A, borne de paso

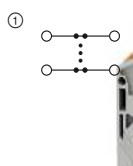

125 A, bloque de bornes



Datos técnicos¹⁾

Anchura	Longitud	Altura		
16	91,6	69,8 (NS 35/7,5)		
I _{máx.} [A]	U _{máx.} [V]	máx. Ø [mm ²]	AWG (UL)	
125	1000	2,5-35	-	
101				
IEC	UL / CUL	CSA	Ex	
1000	-	1000	-	
125	-/-	115/-	-/-	

Datos técnicos¹⁾

Anchura	Longitud	Altura		
48	91,6	69,8 (NS 35/7,5)		
I _{máx.} [A]	U _{máx.} [V]	máx. Ø [mm ²]	AWG (UL)	
125	1000	2,5-35	-	
101				
IEC	UL / CUL	CSA	Ex	
1000	-	1000	-	
125	-/-	115/-	-/-	

Datos de pedido

Tipo	Código	Emb.
PTPOWER 35	① 3212064	10
PTPOWER 35 BU	① 3212065	10
PTPOWER 35-FE	① 3212081	10
PTPOWER 35-PE	② 3212066	10

Datos de pedido

Tipo	Código	Emb.
PTPOWER 35-3L	① 3212068	3
PTPOWER 35-3L/N	① 3212069	2
PTPOWER 35-3L/FE	① 3212070	2
PTPOWER 35-3L/N/FE	① 3212071	2

Dimensiones	[mm]
16	91,6
69,8 (NS 35/7,5)	
Datos eléctricos máximos	
I _{máx.} [A]	125
U _{máx.} [V]	1000
Corriente de puente máxima	[A] 101
Datos de dimensionamiento	
Tensión de dimensionamiento	[V] 1000
Corriente nominal / sección	[A] / [mm ²] 125 -/- / 115/-

Descripción	Color
Borne	gris azul negro/amarillo
Borne de tierra	amarillo-verde
Bloque de bornes, 3 x gris	gris
3 x gris, 1 x azul	gris/azul
3 x gris, 1 x negro-amarillo	gris/negro-amarillo
3 x gris, 1 x azul, 1 x negro-amarillo	gris/azul/negro-amarillo

Bornes de alta corriente para montaje directo

Observaciones:

1) Para más accesorios y datos técnicos véase la página 124.

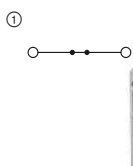

125 A, borne de paso para montaje directo

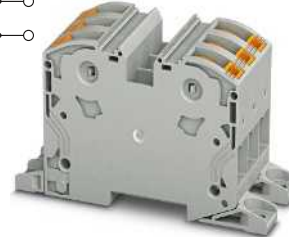
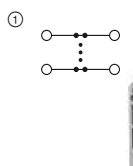

125 A, bloque de bornes para montaje directo



Datos técnicos¹⁾

Anchura	Longitud	Altura		
16	120,2	68,3		
I _{máx.} [A]	U _{máx.} [V]	máx. Ø [mm ²]	AWG (UL)	
125	1000	2,5-35	-	
101				
IEC	UL / CUL	CSA	Ex	
1000	-	1000	-	
125	-/-	115/-	-/-	

Datos técnicos¹⁾

Anchura	Longitud	Altura		
48	120,2	68,3		
I _{máx.} [A]	U _{máx.} [V]	máx. Ø [mm ²]	AWG (UL)	
125	1000	2,5-35	-	
101				
IEC	UL / CUL	CSA	Ex	
1000	-	1000	-	
125	-/-	115/-	-/-	

Datos de pedido

Tipo	Código	Emb.
PTPOWER 35-F	① 3212078	10
PTPOWER 35-F BU	① 3212079	10
PTPOWER 35-FE-F	① 3212082	10

Datos de pedido

Tipo	Código	Emb.
PTPOWER 35-3L-F	① 3212072	3
PTPOWER 35-3L/N-F	① 3212073	2
PTPOWER 35-3L/FE-F	① 3212075	2
PTPOWER 35-3L/N/FE-F	① 3212076	2

Descripción	Color
Borne, para montaje directo	gris azul negro/amarillo
Bloque de bornes, para montaje directo, 3 x gris	gris
3 x gris, 1 x azul	gris/azul
3 x gris, 1 x negro-amarillo	gris/negro-amarillo
3 x gris, 1 x azul, 1 x negro-amarillo	gris/azul/negro-amarillo

Bornes para carril CLIPLINE complete

Bornes de alta corriente Power-Turn PTPOWER 50 mm²

Datos técnicos generales para bornes de alta corriente Power-Turn 50 mm²

Datos de dimensionamiento		IEC 60947-7-1 / IEC 60947-7-2			
Sección de dimensionamiento	[mm ²]	50			
Margen de secciones	AWG	8-2/0			
Capacidad de conexión		Rígido	Flexible	Puntera sin/con collar aislante	
1 conductor	[mm ²]	10-70	10-70	10-50	10-50
2 conductores flexibles con puntera TWIN	[mm ²]	-	-	-	10-16
Sección de conexión directamente enchufable	[mm ²]	10-70	-	10-50	10-50
Sección máx. con puente de inserción	[mm ²]	50	50	-	-
Datos generales					
Longitud a desaislar	[mm]	30			
Aislamiento		PA			
Clase de combustibilidad según UL 94		V0			

Nota: los datos complementarios o distintos se documentan en el artículo.

Observaciones:



Junto al artículo encontrará la conexión eléctrica interior como diagrama eléctrico. Los puntos de conexión libres para puenteados se representan con un punto negro.

Los datos técnicos indicados y las homologaciones se refieren al primer artículo por columna. Puede consultar las indicaciones para los siguientes artículos en phoenixcontact.net/products

Para los datos completos sobre UL y CSA Use groups, File-No. y enlaces de Internet consulte phoenixcontact.net/products

¹⁾ La corriente de puente se documenta en el artículo correspondiente. Para otros colores véase la página 396.

Accesorios de sistema para bornes de alta corriente Power-Turn PTPOWER 50 mm²

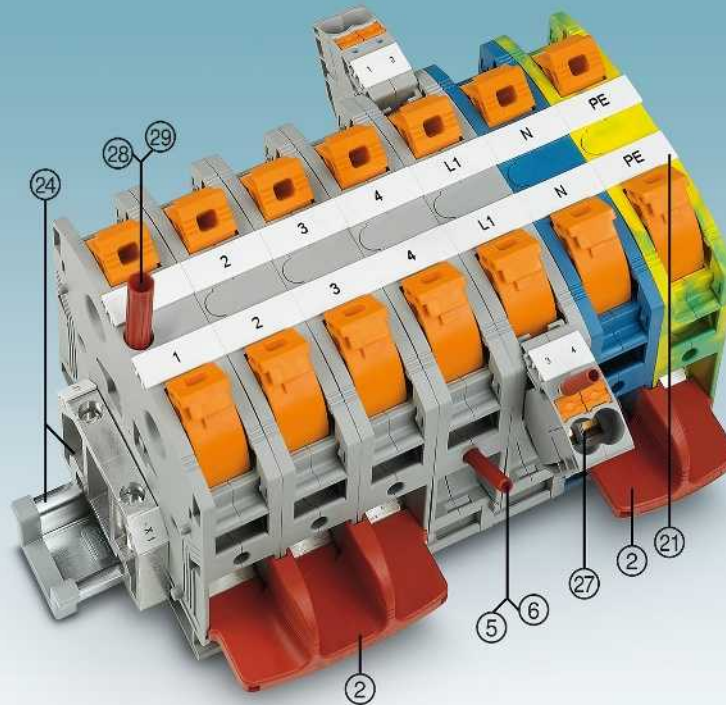

Descripción	Nº de polos	Color	Tipo	Código	Emb.	Tipo	Código	Emb.
② Puente de inserción ¹⁾	2	rojo	EB 2-20/PT	3260067	10			
	3	rojo	EB 3-20/PT	3260068	10			
⑤ Clavija de prueba, parte metálica		plata	MPS-MT	0201744	10			
⑥ Manguito aislante, para parte metálica MPS		rojo	MPS-IH RD	0201676	10			
⑦ Borne de derivación		gris	AGK 10-PTPOWER	3260145	10			
		azul	AGK 10-PTPOWER BU	3260148	10			
		verde/amarillo	AGK 10-PTPOWER GN/YE	3260151	10			
		negro/amarillo	AGK 10-PTPOWER BK/YE	3260154	10			
Destornillador			SZF 3-1,0X5,5	1206612	10			
② Rotulación de la ranura central	UC-TM 16, UCT-TM 16 o ZB 16,3. Véase también el catálogo 3, tablas de selección a partir de la página 68.							
④ Carriles y soportes finales	Véase el catálogo 3							
⑧ Clavija de prueba	Para MPS-MT/ 4MM y PS-IH RD véase la página 404.							
	Nota: los accesorios complementarios o distintos se documentan en el artículo.							

Bornes de alta corriente Power-Turn PTPOWER 50 mm²

Bornes de potencia

Observaciones:

1) Para más accesorios y datos técnicos véase la página 126.

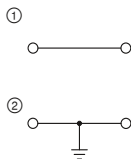

150 A, borne de paso

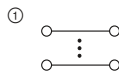

150 A, bloque de bornes



Datos técnicos¹⁾

Anchura	Longitud	Altura		
20	101	105 (NS 35/15)		
I _{máx.} [A]	U _{máx.} [V]	máx. Ø [mm ²]	AWG (UL)	
150	1500	10-70	8-1/0	
150				
IEC	UL / CUL	CSA	Ex	
1500	1000	1000	-	
150	140 / -	140 / -	- / -	

Datos de pedido

Tipo	Código	Emb.
PTPOWER 50	① 3260050	10
PTPOWER 50 BU	① 3260051	10
PTPOWER 50-FE	① 3260063	10
PTPOWER 50 P	① 3260065	10
PTPOWER 50-PE	② 3260052	10

Datos técnicos¹⁾

Anchura	Longitud	Altura		
60	101	105 (NS 35/15)		
I _{máx.} [A]	U _{máx.} [V]	máx. Ø [mm ²]	AWG (UL)	
150	1500	10-70	8-1/0	
150				
IEC	UL / CUL	CSA	Ex	
1500	1000	1000	-	
150	140 / -	140 / -	- / -	

Datos de pedido

Tipo	Código	Emb.
PTPOWER 50-3L	① 3260053	3
PTPOWER 50-3L/N	① 3260054	3
PTPOWER 50-3L/FE	① 3260055	3
PTPOWER 50-3L/N/FE	① 3260056	2

Bornes de alta corriente para montaje directo

Observaciones:

1) Para más accesorios y datos técnicos véase la página 126.

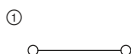

150 A, borne de paso para montaje directo

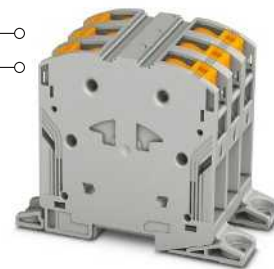
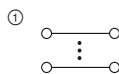

150 A, bloque de bornes para montaje directo



Datos técnicos¹⁾

Anchura	Longitud	Altura		
20	101	96		
I _{máx.} [A]	U _{máx.} [V]	máx. Ø [mm ²]	AWG (UL)	
150	1500	10-70	8-1/0	
150				
IEC	UL / CUL	CSA	Ex	
1500	1000	1000	-	
150	140 / -	140 / -	- / -	

Datos de pedido

Tipo	Código	Emb.
PTPOWER 50-F	① 3260061	10
PTPOWER 50-F BU	① 3260062	10
PTPOWER 50-FE-F	① 3260064	10

Datos técnicos¹⁾

Anchura	Longitud	Altura		
60	101	96		
I _{máx.} [A]	U _{máx.} [V]	máx. Ø [mm ²]	AWG (UL)	
150	1500	10-70	8-1/0	
150				
IEC	UL / CUL	CSA	Ex	
1500	1000	1000	-	
150	140 / -	140 / -	- / -	

Datos de pedido

Tipo	Código	Emb.
PTPOWER 50-3L-F	① 3260057	3
PTPOWER 50-3L/N-F	① 3260058	3
PTPOWER 50-3L/FE-F	① 3260059	3
PTPOWER 50-3L/N/FE-F	① 3260060	2

Bornes para carril CLIPLINE complete

Bornes de alta corriente Power-Turn PTPOWER 95 mm²

Datos técnicos generales para bornes de alta corriente Power-Turn 95 mm²

Datos de dimensionamiento		IEC 60947-7-1 / IEC 60947-7-2			
Sección de dimensionamiento	[mm ²]	95			
Margen de secciones	AWG	4-3/0			
Capacidad de conexión		Rígido	Flexible	Puntera sin/con collar aislante	
1 conductor	[mm ²]	25-95	25-95	25-95	25-95
2 conductores flexibles con puntera TWIN	[mm ²]	-	-	-	-
Sección de conexión directamente enchufable	[mm ²]	25-95	-	25-95	25-95
Sección máx. con puente de inserción	[mm ²]	95	70	-	-
Datos generales					
Longitud a desaislar	[mm]	40			
Aislamiento		PA			
Clase de combustibilidad según UL 94		V0			

Nota: los datos complementarios o distintos se documentan en el artículo.

Observaciones:



Junto al artículo encontrará la conexión eléctrica interior como diagrama eléctrico. Los puntos de conexión libres para puenteados se representan con un punto negro.

Los datos técnicos indicados y las homologaciones se refieren al primer artículo por columna. Puede consultar las indicaciones para los siguientes artículos en phoenixcontact.net/products

Para los datos completos sobre UL y CSA Use groups, File-No. y enlaces de Internet consulte phoenixcontact.net/products

¹⁾ La corriente de puente se documenta en el artículo correspondiente. Para otros colores véase la página 396.

Accesorios de sistema para bornes de alta corriente Power-Turn PTPOWER 95 mm²

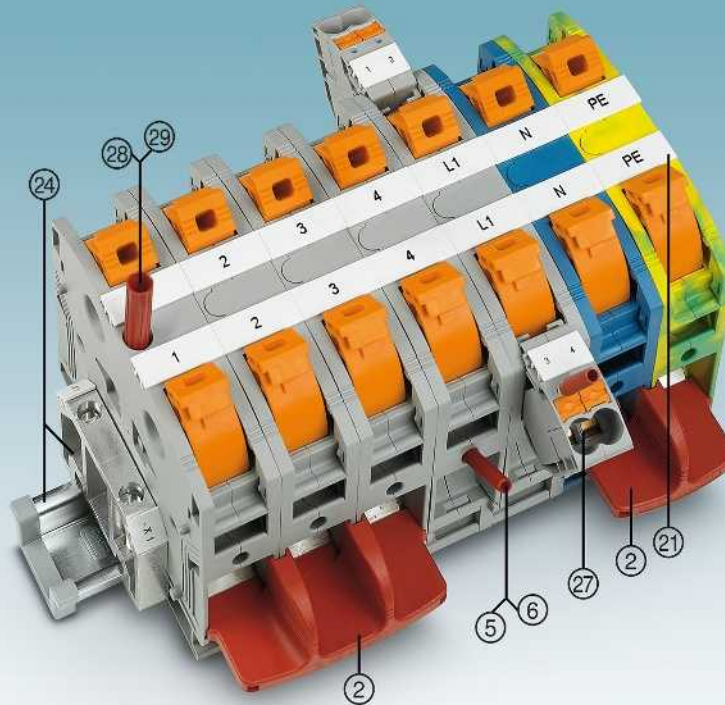

Descripción	Nº de polos	Color	Tipo	Código	Emb.	Tipo	Código	Emb.
② Puente de inserción ¹⁾	2	rojo	EB 2-25/PT	3260157	10			
	3	rojo	EB 3-25/PT	3260160	10			
	4	rojo	EB 4-25/PT	3260161	10			
⑤ Clavija de prueba, parte metálica		plata	MPS-MT	0201744	10			
⑥ Manguito aislante, para parte metálica MPS		rojo	MPS-IH RD	0201676	10			
⑦ Borne de derivación		gris	AGK 10-PTPOWER	3260145	10			
		azul	AGK 10-PTPOWER BU	3260148	10			
		verde/amarillo	AGK 10-PTPOWER GN/YE	3260151	10			
		negro/amarillo	AGK 10-PTPOWER BK/YE	3260154	10			
Destornillador			SZF 3-1,0X5,5	1206612	10			
⑪ Rotulación de la ranura central	UC-TM 16, UCT-TM 16 o ZB 16,3. Véase también el catálogo 3, tablas de selección a partir de la página 68.							
⑫ Carriles y soportes finales	Véase el catálogo 3							
⑬ Clavija de prueba	Para MPS-MT/ 4MM y PS-IH RD véase la página 404.							
Para los accesorios completos véase phoenixcontact.net/products	Nota: los accesorios complementarios o distintos se documentan en el artículo.							

Bornes de alta corriente Power-Turn PTPOWER 95 mm²

Bornes de potencia

Observaciones:
 1) Para más accesorios y datos técnicos véase la página 128.
 Para las indicaciones de instalación y el empleo de accesorios para aplicaciones Ex véase la página 644.

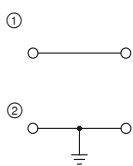

232 A, borne de paso

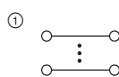

232 A, bloque de bornes

CE, TÜV, EAC, DNV GL, UL, IEC, Ex
 Ex: EAC Ex
 SEV14ATEX0156U / IECExSEV14.0013U

CE, TÜV, EAC, DNV GL, UL, IEC, Ex

Datos técnicos ¹⁾			
Anchura	Longitud	Altura	
25	105,5	108,7 (NS 35/15)	
I _{máx.} [A]	U _{máx.} [V]	máx. Ø [mm ²]	AWG (UL)
232	1500	25-95	-
150			
IEC	UL / CUL	CSA	Ex
1500	-	1000	1100
232 / 95	- / -	230 / -	215 / 95

Datos técnicos ¹⁾			
Anchura	Longitud	Altura	
75	105,5	108,7 (NS 35/15)	
I _{máx.} [A]	U _{máx.} [V]	máx. Ø [mm ²]	AWG (UL)
232	1500	25-95	-
150			
IEC	UL / CUL	CSA	Ex
1500	-	1000	-
232 / 95	- / -	230 / -	- / -

Datos de pedido			
Tipo	Código	Emb.	
PTPOWER 95	① 3260100	10	
PTPOWER 95 BU	① 3260103	10	
PTPOWER 95-FE	① 3260139	10	
PTPOWER 95 P	① 3260163	10	
PTPOWER 95-PE	② 3260106	10	

Datos de pedido			
Tipo	Código	Emb.	
PTPOWER 95-3L	① 3260109	3	
PTPOWER 95-3L/N	① 3260112	2	
PTPOWER 95-3L/FE	① 3260115	2	
PTPOWER 95-3L/N/FE	① 3260118	2	

Descripción	Color
Borne	gris
	azul
	negro/amarillo
Con toma de pruebas 4 mm	gris
Borne de tierra	amarillo-verde
Bloque de bornes, 3 x gris	gris
3 x gris	gris/azul
3 x gris, 1 x negro-amarillo	gris/negro-amarillo
3 x gris, 1 x azul, 1 x negro-amarillo	gris/azul/negro-amarillo

Descripción	Color
Borne	gris
	azul
	negro/amarillo
Con toma de pruebas 4 mm	gris
Borne de tierra	amarillo-verde
Bloque de bornes, 3 x gris	gris
3 x gris	gris/azul
3 x gris, 1 x negro-amarillo	gris/negro-amarillo
3 x gris, 1 x azul, 1 x negro-amarillo	gris/azul/negro-amarillo

Bornes de alta corriente para montaje directo

Observaciones:
 1) Para más accesorios y datos técnicos véase la página 128.
 Para el esquema de taladros véase phoenixcontact.net/products
 Para las indicaciones de instalación y el empleo de accesorios para aplicaciones Ex véase la página 644.

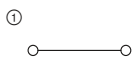

232 A, borne de paso, para montaje directo

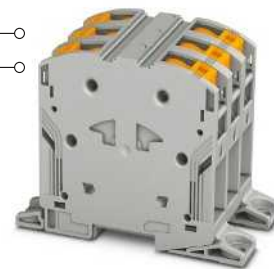
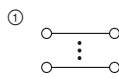

232 A, bloque de bornes para montaje directo

CE, TÜV, EAC, DNV GL, UL, IEC, Ex
 Ex: EAC Ex
 SEV14ATEX0156U / IECExSEV14.0013U

CE, TÜV, EAC, DNV GL, UL, IEC, Ex

Datos técnicos ¹⁾			
Anchura	Longitud	Altura	
25	139,1	99,8	
I _{máx.} [A]	U _{máx.} [V]	máx. Ø [mm ²]	AWG (UL)
232	1500	25-95	-
150			
IEC	UL / CUL	CSA	Ex
1500	-	1000	1100
232 / 95	- / -	230 / -	215 / 95

Datos técnicos ¹⁾			
Anchura	Longitud	Altura	
75	139,1	99,8	
I _{máx.} [A]	U _{máx.} [V]	máx. Ø [mm ²]	AWG (UL)
232	1500	25-95	-
150			
IEC	UL / CUL	CSA	Ex
1500	-	1000	-
232 / 95	- / -	230 / -	- / -

Datos de pedido			
Tipo	Código	Emb.	
PTPOWER 95-F	① 3260133	10	
PTPOWER 95-F BU	① 3260136	10	
PTPOWER 95-FE-F	① 3260142	10	

Datos de pedido			
Tipo	Código	Emb.	
PTPOWER 95-3L-F	① 3260121	3	
PTPOWER 95-3L/N-F	① 3260124	2	
PTPOWER 95-3L/FE-F	① 3260127	2	
PTPOWER 95-3L/N/FE-F	① 3260130	2	

Descripción	Color
Borne, para montaje directo	gris
	azul
	negro/amarillo
Bloque de bornes, para montaje directo, con 3 bornes de paso grises	gris
3 x gris, 1 x azul	gris/azul
3 x gris, 1 x negro-amarillo	gris/negro-amarillo
3 x gris, 1 x azul, 1 x negro-amarillo	gris/azul/negro-amarillo

Descripción	Color
Borne, para montaje directo	gris
	azul
	negro/amarillo
Bloque de bornes, para montaje directo, con 3 bornes de paso grises	gris
3 x gris, 1 x azul	gris/azul
3 x gris, 1 x negro-amarillo	gris/negro-amarillo
3 x gris, 1 x azul, 1 x negro-amarillo	gris/azul/negro-amarillo

Bornes para carril CLIPLINE complete

Bornes de alta corriente Power-Turn PTPOWER 150 mm²

Datos técnicos generales para bornes de alta corriente Power-Turn 150 mm²

Datos de dimensionamiento		IEC 60947-7-1 / IEC 60947-7-2			
Sección de dimensionamiento	[mm ²]	150			
Margen de secciones	AWG	1/0-300 kcmil			
Capacidad de conexión		Rígido	Flexible	Puntera sin/con collar aislante	
1 conductor	[mm ²]	50-150	50-150	50-95	50-95
2 conductores flexibles con puntera TWIN	[mm ²]	-	-	-	-
Sección de conexión directamente enchufable	[mm ²]	50-150	-	50-95	50-95
Sección máx. con puente de inserción	[mm ²]	150	150	-	-
Datos generales					
Longitud a desaislar	[mm]	40			
Aislamiento		PA			
Clase de combustibilidad según UL 94		V0			

Nota: los datos complementarios o distintos se documentan en el artículo.

Observaciones:



Junto al artículo encontrará la conexión eléctrica interior como diagrama eléctrico. Los puntos de conexión libres para puenteados se representan con un punto negro.

Los datos técnicos indicados y las homologaciones se refieren al primer artículo por columna. Puede consultar las indicaciones para los siguientes artículos en phoenixcontact.net/products

Para los datos completos sobre UL y CSA Use groups, File-No. y enlaces de Internet consulte phoenixcontact.net/products

¹⁾ La corriente de puente se documenta en el artículo correspondiente. Para otros colores véase la página 396.

Accesorios de sistema para bornes de alta corriente Power-Turn PTPOWER 150 mm²

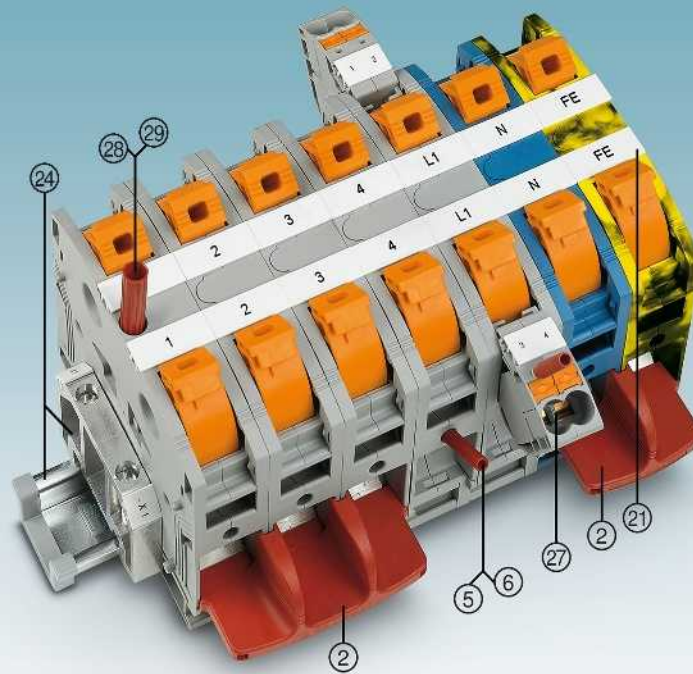

Descripción	Nº de polos	Color	Tipo	Código	Emb.	Tipo	Código	Emb.
② Puente de inserción ¹⁾	2	rojo	EB 2-31/PT	3215057	5			
	3	rojo	EB 3-31/PT	3215058	5			
⑤ Clavija de prueba, parte metálica		plata	MPS-MT	0201744	10			
⑥ Manguito aislante, para parte metálica MPS		rojo	MPS-IH RD	0201676	10			
⑦ Borne de derivación		gris	AGK 10-PTPOWER	3260145	10			
		azul	AGK 10-PTPOWER BU	3260148	10			
		verde/amarillo	AGK 10-PTPOWER GN/YE	3260151	10			
		negro/amarillo	AGK 10-PTPOWER BK/YE	3260154	10			
Destornillador			SZF 3-1,0X5,5	1206612	10			
② Rotulación de la ranura central	UC-TM 16, UCT-TM 16 o ZB 16,3. Véase también el catálogo 3, tablas de selección a partir de la página 68.							
④ Carriles y soportes finales	Véase el catálogo 3							
⑤ Clavija de prueba	Para MPS-MT/ 4MM y PS-IH RD véase la página 404.							
	Nota: los accesorios complementarios o distintos se documentan en el artículo.							

Bornes de alta corriente Power-Turn PTPOWER 150 mm²

Bornes de potencia

Observaciones:

1) Para más accesorios y datos técnicos véase la página 130.



309 A, borne de paso

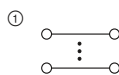

309 A, bloque de bornes



Datos técnicos¹⁾

Dimensiones	Anchura	Longitud	Altura
[mm]	31	116,4	116,5 (NS 35/15)
Datos eléctricos máximos	I _{máx.} [A]	U _{máx.} [V]	máx. Ø [mm ²] AWG (UL)
	309	1500	50-150 2-300
Corriente de puente máxima	[A]	232	
Datos de dimensionamiento	IEC	UL / CUL	CSA Ex
Tensión de dimensionamiento	[V]	1500	1000 -
Corriente nominal / sección	[A] / [mm ²]	309 / 150	270 / - 270 / - - / -

Datos técnicos¹⁾

Dimensiones	Anchura	Longitud	Altura
[mm]	93	116,4	108,7 (NS 35/15)
Datos eléctricos máximos	I _{máx.} [A]	U _{máx.} [V]	máx. Ø [mm ²] AWG (UL)
	309	1500	50-150 2-300
Corriente de puente máxima	[A]	232	
Datos de dimensionamiento	IEC	UL / CUL	CSA Ex
Tensión de dimensionamiento	[V]	1500	1000 -
Corriente nominal / sección	[A] / [mm ²]	309 / 150	270 / - 270 / - - / -

Datos de pedido

Descripción	Color	Tipo	Código	Emb.
Borne	gris	PTPOWER 150	① 3215000	3
	azul	PTPOWER 150 BU	① 3215001	3
	negro/amarillo	PTPOWER 150-FE	① 3215002	3
Con toma de pruebas 4 mm	gris	PTPOWER 150 P	① 3215003	3
	azul	PTPOWER 150 P BU	① 3215004	3
Bloque de bornes, 3 x gris	gris			
3 x gris, 1 x azul	gris/azul			
3 x gris, 1 x negro-amarillo	gris/negro-amarillo			
3 x gris, 1 x azul, 1 x negro-amarillo	gris/azul/negro-amarillo			

Datos de pedido

Descripción	Color	Tipo	Código	Emb.
Bloque de bornes, 3 x gris	gris	PTPOWER 150-3L	① 3215005	1
3 x gris, 1 x azul	gris/azul	PTPOWER 150-3L/N	① 3215006	1
3 x gris, 1 x negro-amarillo	gris/negro-amarillo	PTPOWER 150-3L/FE	① 3215007	1
3 x gris, 1 x azul, 1 x negro-amarillo	gris/azul/negro-amarillo	PTPOWER 150-3L/N/FE	① 3215008	1

Bornes de alta corriente para montaje directo

Observaciones:

1) Para más accesorios y datos técnicos véase la página 130.

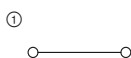

309 A, borne de paso, para montaje directo

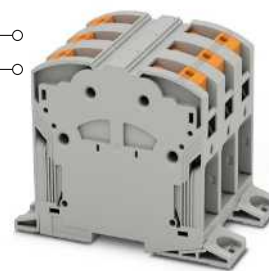
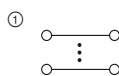

309 A, bloque de bornes para montaje directo



Datos técnicos¹⁾

Dimensiones	Anchura	Longitud	Altura
[mm]	31	150	108,3
Datos eléctricos máximos	I _{máx.} [A]	U _{máx.} [V]	máx. Ø [mm ²] AWG (UL)
	309	1500	50-150 2-300
Corriente de puente máxima	[A]	232	
Datos de dimensionamiento	IEC	UL / CUL	CSA Ex
Tensión de dimensionamiento	[V]	1500	1000 -
Corriente nominal / sección	[A] / [mm ²]	309 / 150	270 / - 270 / - - / -

Datos técnicos¹⁾

Dimensiones	Anchura	Longitud	Altura
[mm]	93	150	108,3
Datos eléctricos máximos	I _{máx.} [A]	U _{máx.} [V]	máx. Ø [mm ²] AWG (UL)
	309	1500	50-150 2-300
Corriente de puente máxima	[A]	232	
Datos de dimensionamiento	IEC	UL / CUL	CSA Ex
Tensión de dimensionamiento	[V]	1500	1000 -
Corriente nominal / sección	[A] / [mm ²]	309 / 150	270 / - 270 / - - / -

Datos de pedido

Descripción	Color	Tipo	Código	Emb.
Borne, para montaje directo	gris	PTPOWER 150 F	① 3215030	3
	azul	PTPOWER 150 F BU	① 3215031	3
	negro/amarillo	PTPOWER 150-FE-F	① 3215032	3
Bloque de bornes, para montaje directo, con 3 bornes de paso grises	gris			
3 x gris, 1 x azul	gris/azul			
3 x gris, 1 x negro-amarillo	gris/negro-amarillo			
3 x gris, 1 x azul, 1 x negro-amarillo	gris/azul/negro-amarillo			

Datos de pedido

Descripción	Color	Tipo	Código	Emb.
Bloque de bornes, para montaje directo, con 3 bornes de paso grises	gris	PTPOWER 150-3L-F	① 3215033	1
3 x gris, 1 x azul	gris/azul	PTPOWER 150-3L/N-F	① 3215034	1
3 x gris, 1 x negro-amarillo	gris/negro-amarillo	PTPOWER 150-3L/FE-F	① 3215035	1
3 x gris, 1 x azul, 1 x negro-amarillo	gris/azul/negro-amarillo	PTPOWER 150-3L/N/FE-F	① 3215036	1



Recibirá los bloques de distribución PTFIX con conexión push-in listos para conectar con diferentes números de polos y clases de montaje. Pueden utilizarse inmediatamente y ampliarse a discreción. Por tanto, PTFIX garantiza una distribución de la corriente de carga y de control flexible y rentable.

i Su código web : #1395



Desembalar, conectar y listo

Los bloques listos para la conexión permiten un montaje rápido sin puenteado manual con un ahorro de tiempo de hasta el 80 %.



Introducción fácil por resorte

Hasta un 50 % menos de fuerzas de inserción permiten enchufar fácil y directamente conductores rígidos y flexibles con puntera a partir de 0,25 mm². La conexión de conductores flexibles sin puntera se realiza con el pestillo de accionamiento.



Instalación intuitiva y segura

Los bloques de distribución y de alimentación con 6, 12 y 18 puntos de embornaje están disponibles para una instalación intuitiva y segura en once colores.



Una elevada densidad de cableado y hasta un 50 por ciento de ahorro de espacio permiten variantes de bloques de distribución para el montaje transversal sobre el carril.



Los bloques de distribución para el montaje sobre carriles estándar de 35 mm ofrecen una guía de cables clara y confortable.



Para el uso en cajas de conexión pequeñas se suministran bloques de distribución para el montaje sobre carriles estándar de 15 mm.



Los bloques de distribución autoadhesivos pueden fijarse rápidamente y sin herramientas sin necesidad de preparar el montaje en superficies rectas.



Los bloques de base pueden autoconfeccionarse individualmente según el tipo de montaje deseado con distintos adaptadores o bridas.



Accesorios de montaje encajables opcionalmente para montaje directo o montaje sobre carril.



Los bloques de distribución pueden alinearse y ampliarse individualmente con puentes enchufables de dos polos del sistema CLIPLINE complete.

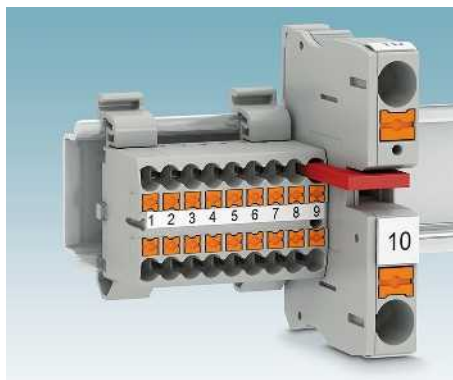

El puente reductor de los accesorios de sistema CLIPLINE complete facilita una conexión sencilla de bornes de diferentes secciones nominales, p. ej. un borne push-in PT 10.

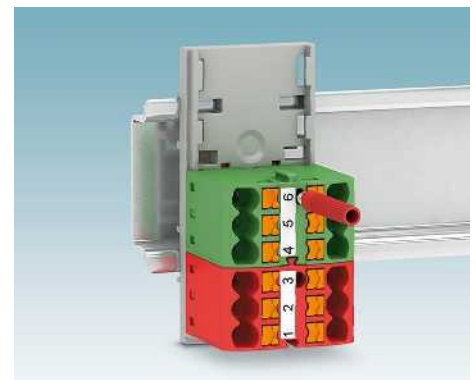

Cómoda posibilidad de comprobación con clavijas de prueba de 2,3 mm en el orificio de prueba de libre acceso. Para un cableado claro se suministran tiras de identificación.

Bornes para carril CLIPLINE complete

Bloques de distribución PTFIX de 1,5 mm²

Datos técnicos generales para bloques de distribución PTFIX 1,5 mm²

Datos de dimensionamiento		IEC 60947-7-1 / IEC 60998-1			
Sección de dimensionamiento	[mm ²]	1,5			
Margen de secciones	AWG	26-16			
Capacidad de conexión		Rígido	Flexible	Puntera sin/con collar aislante	
1 conductor	[mm ²]	0,14-1,5	0,14-1,5	0,25-1,5	0,25-1,5
2 conductores flexibles con puntera TWIN	[mm ²]	-	-	-	-
Sección de conexión directamente enchufable	[mm ²]	0,34-1,5	-	0,5-1,5	0,5-1,5
Datos generales					
Longitud a desaislar	[mm]	8-10			
Aislamiento		PA			
Clase de combustibilidad según UL 94		V0			

Nota: los datos complementarios o distintos se documentan en el artículo.

Observaciones:



Junto al artículo encontrará la conexión eléctrica interior como diagrama eléctrico. Los puntos de conexión libres para puenteados se representan con un punto negro.

Los datos técnicos indicados y las homologaciones se refieren al primer artículo por columna. Puede consultar las indicaciones para los siguientes artículos en phoenixcontact.net/products

Para los datos completos sobre UL y CSA Use groups, File-No. y enlaces de Internet consulte phoenixcontact.net/products

¹⁾ La corriente de puente se documenta en el artículo correspondiente. Para otros colores véase la página 396.

Accesorios de sistema para bloques de distribución PTFIX 1,5 mm²

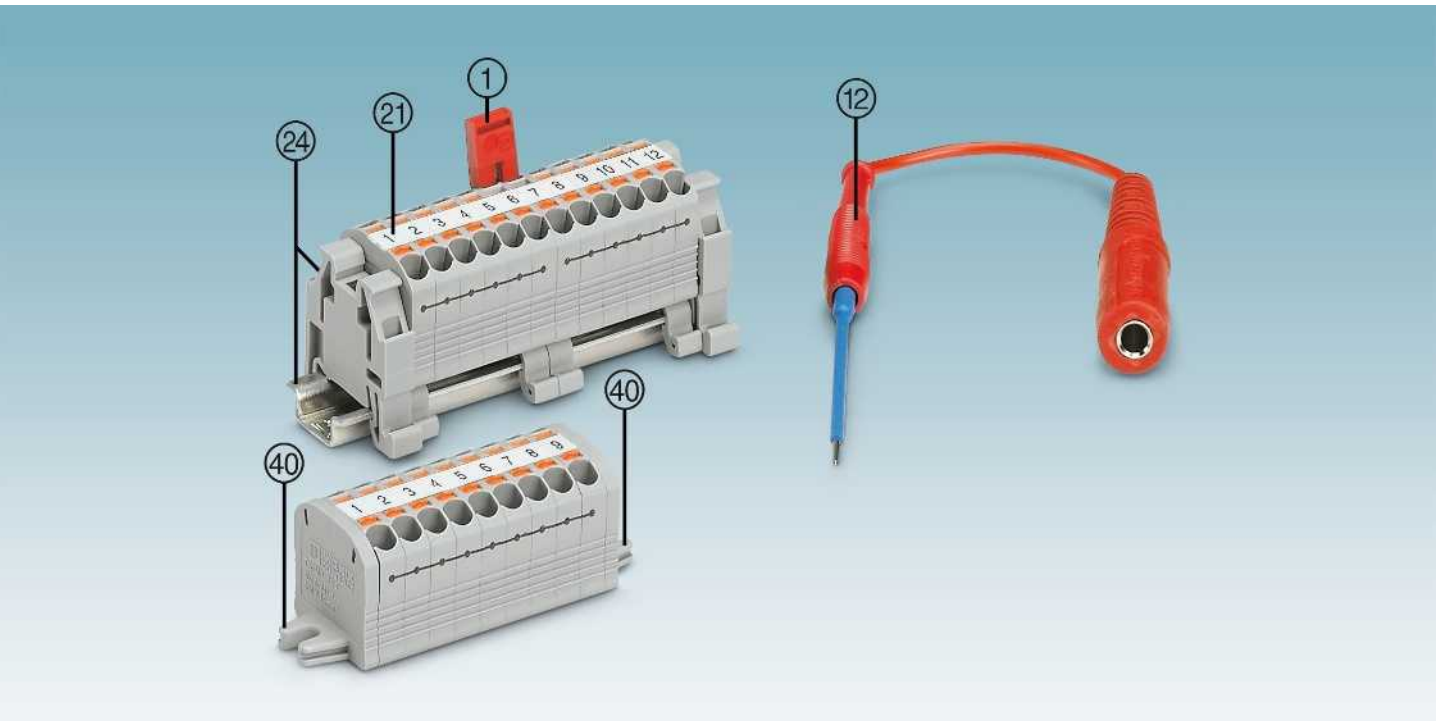

Descripción	Nº de polos	Color	Tipo	Código	Emb.	Tipo	Código	Emb.
① Puente enchufable ¹⁾	2	rojo	FBS 2-4	3030116	50			
② Clavija de prueba			MPS-MT 1-S4-B RD	1982800	50			
④ Brida de montaje		gris	PTFIX 1,5-DF	3003116	40			
Destornillador			SZF 0-0,4X2,5	1204504	10			
② Rotulación de la ranura central			TML 4,15/3,8 FORTL.ZAHLEN					
④ Carriles y soportes finales			Véase el catálogo 3					
Para los accesorios completos véase phoenixcontact.net/products								
Nota: los accesorios complementarios o distintos se documentan en el artículo.								

Bloques de distribución PTFIX ...

Los bloques de base pueden autoconfeccionarse individualmente según el tipo de montaje deseado con distintos adaptadores o bridas.

Observaciones:
1) Para más accesorios y datos técnicos véase la página 134.

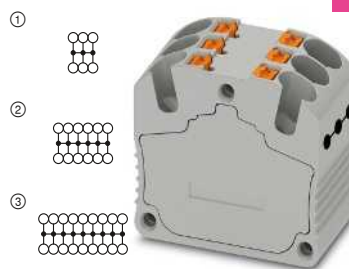

nuevo

17,5 A, bloques de base, autoconfeccionables

Dimensiones	[mm]
12,6	21
Datos eléctricos máximos	
$I_{m\acute{a}x.}$ [A]	$U_{m\acute{a}x.}$ [V]
17,5	500
Datos de dimensionamiento	
Tensión de dimensionamiento	[V]
Corriente nominal / sección	[A] / [mm ²]
17,5	- / -

Datos técnicos ¹⁾				
Anchura	Longitud	Altura		
12,6	21	17,6		
$I_{m\acute{a}x.}$ [A]	$U_{m\acute{a}x.}$ [V]	máx. Ø [mm ²]	AWG (UL)	
17,5	500	0,14-1,5	-	
IEC	UL / CUL	CSA	Ex	
500	-	-	-	
17,5	- / -	- / -	- / -	

Descripción	Color
Bloque de base, 6 puntos de embornaje	gris
12 puntos de embornaje	gris
18 puntos de embornaje	gris
6 puntos de embornaje	azul
12 puntos de embornaje	azul
18 puntos de embornaje	azul
6 puntos de embornaje	rojo
12 puntos de embornaje	rojo
18 puntos de embornaje	rojo
6 puntos de embornaje	amarillo
12 puntos de embornaje	amarillo
18 puntos de embornaje	amarillo
6 puntos de embornaje	verde
12 puntos de embornaje	verde
18 puntos de embornaje	verde
6 puntos de embornaje	marrón
12 puntos de embornaje	marrón
18 puntos de embornaje	marrón
6 puntos de embornaje	blanco
12 puntos de embornaje	blanco
18 puntos de embornaje	blanco
6 puntos de embornaje	negro
12 puntos de embornaje	negro
18 puntos de embornaje	negro
6 puntos de embornaje	violeta
12 puntos de embornaje	violeta
18 puntos de embornaje	violeta
6 puntos de embornaje	rosa
12 puntos de embornaje	rosa
18 puntos de embornaje	rosa
6 puntos de embornaje	naranja
12 puntos de embornaje	naranja
18 puntos de embornaje	naranja
6 puntos de embornaje	negro/amarillo
12 puntos de embornaje	negro/amarillo
18 puntos de embornaje	negro/amarillo

Datos de pedido				
Tipo	Código	Emb.		
PTFIX 6X1,5 GY	① 3002757	20		
PTFIX 12X1,5 GY	② 3002758	20		
PTFIX 18X1,5 GY	③ 3002760	20		
PTFIX 6X1,5 BU	① 3002761	20		
PTFIX 12X1,5 BU	② 3002763	20		
PTFIX 18X1,5 BU	③ 3002764	20		
PTFIX 6X1,5 RD	① 3002765	20		
PTFIX 12X1,5 RD	② 3002766	20		
PTFIX 18X1,5 RD	③ 3002767	20		
PTFIX 6X1,5 YE	① 3002768	20		
PTFIX 12X1,5 YE	② 3002769	20		
PTFIX 18X1,5 YE	③ 3002770	20		
PTFIX 6X1,5 GN	① 3002771	20		
PTFIX 12X1,5 GN	② 3002772	20		
PTFIX 18X1,5 GN	③ 3002773	20		
PTFIX 6X1,5 BN	① 3002774	20		
PTFIX 12X1,5 BN	② 3002776	20		
PTFIX 18X1,5 BN	③ 3002777	20		
PTFIX 6X1,5 WH	① 3002778	20		
PTFIX 12X1,5 WH	② 3002779	20		
PTFIX 18X1,5 WH	③ 3002780	20		
PTFIX 6X1,5 BK	① 3002781	20		
PTFIX 12X1,5 BK	② 3002782	20		
PTFIX 18X1,5 BK	③ 3002783	20		
PTFIX 6X1,5 VT	① 3002784	20		
PTFIX 12X1,5 VT	② 3002785	20		
PTFIX 18X1,5 VT	③ 3002786	20		
PTFIX 6X1,5 PK	① 3002787	20		
PTFIX 12X1,5 PK	② 3002789	20		
PTFIX 18X1,5 PK	③ 3002790	20		
PTFIX 6X1,5 OG	① 3002792	20		
PTFIX 12X1,5 OG	② 3002793	20		
PTFIX 18X1,5 OG	③ 3002794	20		
PTFIX 6X1,5-FE	① 3002795	20		
PTFIX 12X1,5-FE	② 3002796	20		
PTFIX 18X1,5-FE	③ 3002797	20		

Bornes para carril CLIPLINE complete

Bloques de distribución PTFIX de 1,5 mm²

Bloques de distribución PTFIX ...

- Los bloques de distribución autoadhesivos pueden fijarse rápidamente y sin herramientas sin necesidad de preparar el montaje en superficies rectas
- Para el uso en cajas de conexión pequeñas se suministran bloques de distribución para el montaje sobre carriles estándar de 15 mm

Observaciones:
Para más accesorios y datos técnicos véase la página 134.

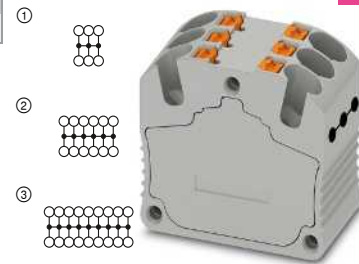

nuevo

17,5 A, montaje mediante adhesión

Dimensiones	
	[mm]
Dimensiones	
	[mm]
Datos eléctricos máximos	
Datos de dimensionamiento	
Tensión de dimensionamiento	[V]
Corriente nominal / sección	[A] / [mm ²]

Datos técnicos				
Anchura	Longitud	Altura NS 15		
14,7	20	-		
Anchura	Longitud	Altura		
14,7	20	17,6		
I _{máx.} [A]	U _{máx.} [V]	máx. Ø [mm ²]	AWG (UL)	
17,5	500	0,14-1,5	-	
IEC	UL / CUL	CSA	IEC/ EN 60079-7	
500	-	-	-	
17,5 / -	-	-	-	

Descripción	Color
Bloque de base , 6 puntos de embornaje	gris
12 puntos de embornaje	gris
18 puntos de embornaje	gris
6 puntos de embornaje	azul
12 puntos de embornaje	azul
18 puntos de embornaje	azul
6 puntos de embornaje	rojo
12 puntos de embornaje	rojo
18 puntos de embornaje	rojo
6 puntos de embornaje	amarillo
12 puntos de embornaje	amarillo
18 puntos de embornaje	amarillo
6 puntos de embornaje	verde
12 puntos de embornaje	verde
18 puntos de embornaje	verde
6 puntos de embornaje	marrón
12 puntos de embornaje	marrón
18 puntos de embornaje	marrón
6 puntos de embornaje	blanco
12 puntos de embornaje	blanco
18 puntos de embornaje	blanco
6 puntos de embornaje	negro
12 puntos de embornaje	negro
18 puntos de embornaje	negro
6 puntos de embornaje	violeta
12 puntos de embornaje	violeta
18 puntos de embornaje	violeta
6 puntos de embornaje	rosa
12 puntos de embornaje	rosa
18 puntos de embornaje	rosa
6 puntos de embornaje	naranja
12 puntos de embornaje	naranja
18 puntos de embornaje	naranja
6 puntos de embornaje	negro/amarillo
12 puntos de embornaje	negro/amarillo
18 puntos de embornaje	negro/amarillo

Datos de pedido			
Tipo	Código	Emb.	
PTFIX 6X1,5-G GY	① 3002798	20	
PTFIX 12X1,5-G GY	② 3002799	20	
PTFIX 18X1,5-G GY	③ 3002804	20	
PTFIX 6X1,5-G BU	① 3002864	20	
PTFIX 12X1,5-G BU	② 3002865	20	
PTFIX 18X1,5-G BU	③ 3002876	20	
PTFIX 6X1,5-G RD	① 3002877	20	
PTFIX 12X1,5-G RD	② 3002878	20	
PTFIX 18X1,5-G RD	③ 3002879	20	
PTFIX 6X1,5-G YE	① 3002880	20	
PTFIX 12X1,5-G YE	② 3002881	20	
PTFIX 18X1,5-G YE	③ 3002882	20	
PTFIX 6X1,5-G GN	① 3002883	20	
PTFIX 12X1,5-G GN	② 3002884	20	
PTFIX 18X1,5-G GN	③ 3002886	20	
PTFIX 6X1,5-G BN	① 3002887	20	
PTFIX 12X1,5-G BN	② 3002888	20	
PTFIX 18X1,5-G BN	③ 3002889	20	
PTFIX 6X1,5-G WH	① 3002890	20	
PTFIX 12X1,5-G WH	② 3002891	20	
PTFIX 18X1,5-G WH	③ 3002892	20	
PTFIX 6X1,5-G BK	① 3002893	20	
PTFIX 12X1,5-G BK	② 3002894	20	
PTFIX 18X1,5-G BK	③ 3002895	20	
PTFIX 6X1,5-G VT	① 3002896	20	
PTFIX 12X1,5-G VT	② 3002897	20	
PTFIX 18X1,5-G VT	③ 3002899	20	
PTFIX 6X1,5-G PK	① 3002900	20	
PTFIX 12X1,5-G PK	② 3002901	20	
PTFIX 18X1,5-G PK	③ 3002902	20	
PTFIX 6X1,5-G OG	① 3002903	20	
PTFIX 12X1,5-G OG	② 3002904	20	
PTFIX 18X1,5-G OG	③ 3002905	20	
PTFIX 6X1,5-G-FE	① 3002906	20	
PTFIX 12X1,5-G-FE	② 3002907	20	
PTFIX 18X1,5-G-FE	③ 3002909	20	

nuevo

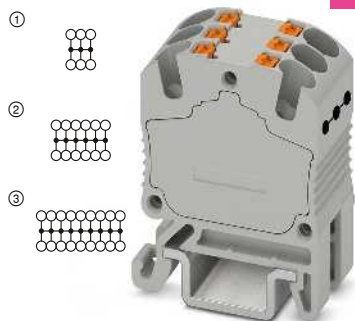

17,5 A, montaje sobre carril NS 15, longitudinalmente respecto al carril

Datos técnicos

Anchura	Longitud	Altura NS 15	
12,6	21	27,2	
Anchura	Longitud	Altura	
12,6	21	-	
I _{máx.} [A]	U _{máx.} [V]	máx. Ø [mm ²]	AWG (UL)
17,5	500	0,14-1,5	-
IEC	UL / CUL	CSA	IEC/ EN 60079-7
500	-	-	-
17,5 / -	-	-	-

Datos de pedido

Tipo		Código	Emb.
PTFIX 6X1,5-NS15A GY	①	3002910	20
PTFIX 12X1,5-NS15A GY	②	3002914	20
PTFIX 18X1,5-NS15A GY	③	3002917	20
PTFIX 6X1,5-NS15A BU	①	3002919	20
PTFIX 12X1,5-NS15A BU	②	3002922	20
PTFIX 18X1,5-NS15A BU	③	3002926	20
PTFIX 6X1,5-NS15A RD	①	3002928	20
PTFIX 12X1,5-NS15A RD	②	3002931	20
PTFIX 18X1,5-NS15A RD	③	3002934	20
PTFIX 6X1,5-NS15A YE	①	3002955	20
PTFIX 12X1,5-NS15A YE	②	3002958	20
PTFIX 18X1,5-NS15A YE	③	3002961	20
PTFIX 6X1,5-NS15A GN	①	3002963	20
PTFIX 12X1,5-NS15A GN	②	3002964	20
PTFIX 18X1,5-NS15A GN	③	3002965	20
PTFIX 6X1,5-NS15A BN	①	3002970	20
PTFIX 12X1,5-NS15A BN	②	3002971	20
PTFIX 18X1,5-NS15A BN	③	3002972	20
PTFIX 6X1,5-NS15A WH	①	3002936	20
PTFIX 12X1,5-NS15A WH	②	3002941	20
PTFIX 18X1,5-NS15A WH	③	3002944	20
PTFIX 6X1,5-NS15A BK	①	3002967	20
PTFIX 12X1,5-NS15A BK	②	3002968	20
PTFIX 18X1,5-NS15A BK	③	3002969	20
PTFIX 6X1,5-NS15A VT	①	3002973	20
PTFIX 12X1,5-NS15A VT	②	3002974	20
PTFIX 18X1,5-NS15A VT	③	3002975	20
PTFIX 6X1,5-NS15A PK	①	3002976	20
PTFIX 12X1,5-NS15A PK	②	3002977	20
PTFIX 18X1,5-NS15A PK	③	3002978	20
PTFIX 6X1,5-NS15A OG	①	3002946	20
PTFIX 12X1,5-NS15A OG	②	3002949	20
PTFIX 18X1,5-NS15A OG	③	3002952	20
PTFIX 6X1,5-NS15A-FE	①	3002980	20
PTFIX 12X1,5-NS15A-FE	②	3002981	20
PTFIX 18X1,5-NS15A-FE	③	3002983	20

Bornes para carril CLIPLINE complete

Bloques de distribución PTFIX de 2,5 mm²

Datos técnicos generales para bloques de distribución PTFIX 2,5 mm²

Datos de dimensionamiento		IEC 60947-7-1 / IEC 60998-1			
Sección de dimensionamiento	[mm ²]	2,5			
Margen de secciones	AWG	26-12			
Capacidad de conexión		Rígido	Flexible	Puntera sin/collar aislante	
1 conductor	[mm ²]	0,14-4	0,14-2,5	0,14-2,5	0,14-2,5
2 conductores flexibles con puntera TWIN	[mm ²]	-	-	-	-
Sección de conexión directamente enchufable	[mm ²]	0,34-4	-	0,34-2,5	0,34-2,5
Datos generales					
Longitud a desaislar	[mm]	8-10			
Aislamiento		PA			
Clase de combustibilidad según UL 94		V0			

Nota: los datos complementarios o distintos se documentan en el artículo.

Observaciones:



Junto al artículo encontrará la conexión eléctrica interior como diagrama eléctrico. Los puntos de conexión libres para puentes se representan con un punto negro.

Los datos técnicos indicados y las homologaciones se refieren al primer artículo por columna. Puede consultar las indicaciones para los siguientes artículos en phoenixcontact.net/products

Para los datos completos sobre UL y CSA Use groups, File-No. y enlaces de Internet consulte phoenixcontact.net/products

¹⁾ La corriente de puente se documenta en el artículo correspondiente. Para otros colores véase la página 396.

Accesorios de sistema para bloques de distribución PTFIX 2,5 mm²

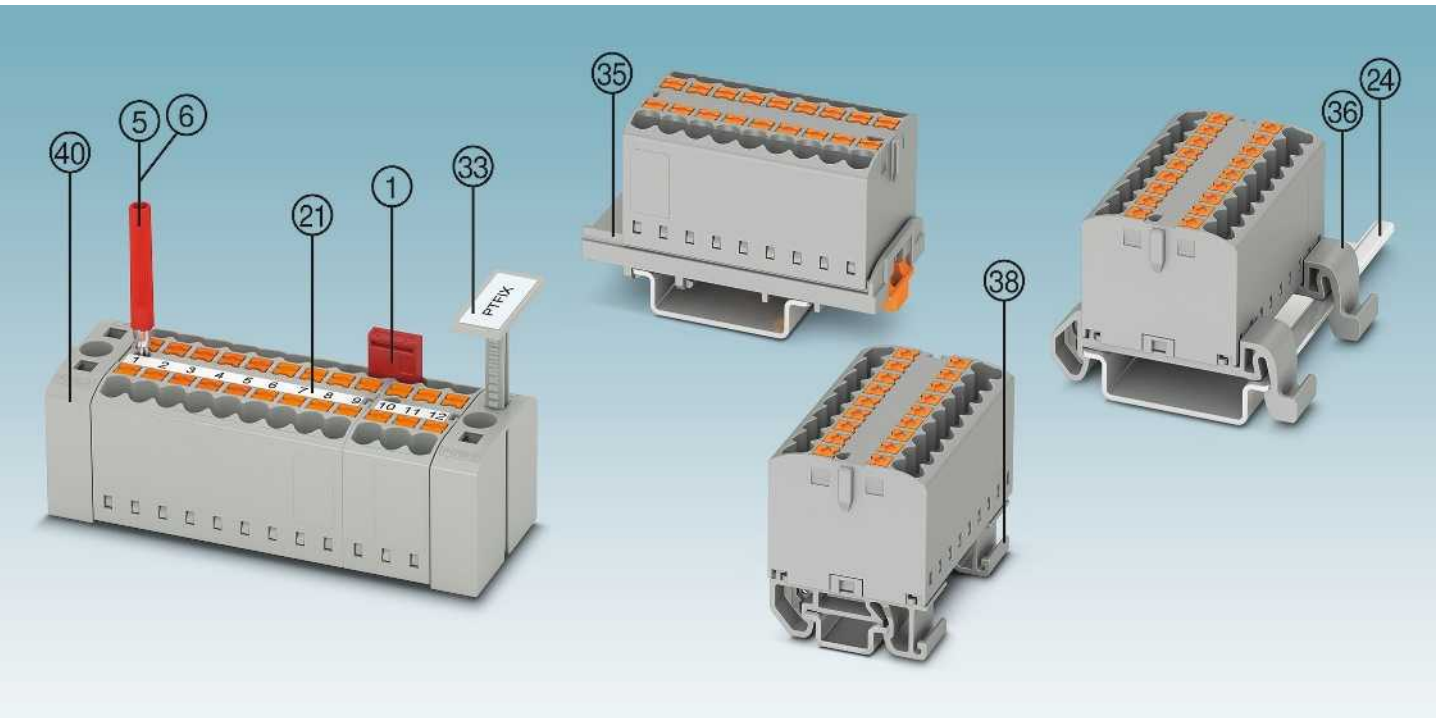

Descripción	Nº de polos	Color	Tipo	Código	Emb.	Tipo	Código	Emb.
① Puente enchufable ¹⁾	2	rojo	FBS 2-5	3030161	50			
⑤ Clavija de prueba, parte metálica		plateado	MPS-MT SN	3212251	10			
⑥ Manguito aislante, para parte metálica MPS		rojo	MPS-IH RD	0201676	10			
③ Marcador de regletas de bornes		gris	KLM 3	0811969	100			
⑤ Adaptadores para carril		gris	PTFIX-NS35	3274054	20			
⑤ Adaptadores para carril NS 35		gris	PTFIX-NS35A	3274056	20			
Adaptadores para carril con función de soporte final, NS 35		gris	PTFIX-NS35A-FIX	3274057	20			
⑤ Adaptadores para carril NS 15		gris	PTFIX-NS15A	3274058	20			
Adaptadores para carril con función de soporte final, NS 15		gris	PTFIX-NS15A-FIX	3274059	20			
④ Brida de montaje		gris	PTFIX-F	3274060	20			
Destornillador			SZF 1-0,6X3,5	1204517	10			
② Rotulación de la ranura central			TML (... X3,8)R, véase también el catálogo 3.					
④ Carriles y soportes finales			Véase el catálogo 3					
Para los accesorios completos véase phoenixcontact.net/products			Nota: los accesorios complementarios o distintos se documentan en el artículo.					

Bloques de distribución PTFIX ...

nuevo

Observaciones:
1) Para más accesorios y datos técnicos véase la página 138.

Los bloques de base pueden autoconfeccionarse individualmente según el tipo de montaje deseado con distintos adaptadores o bridas.

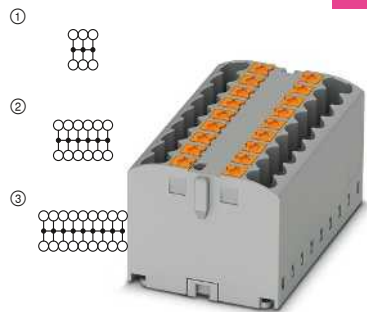

24 A, bloques de base, autoconfeccionables

Dimensiones	[mm]
15,6	28,2
Datos eléctricos máximos	
Datos de dimensionamiento	[V]
Tensión de dimensionamiento	500
Corriente nominal / sección	24 [A] / [mm ²]

Datos técnicos ¹⁾				
Anchura	Longitud	Altura		
15,6	28,2	21,2		
I _{máx.} [A]	U _{máx.} [V]	máx. Ø [mm ²]	AWG (UL)	
24	500	0,14-4	-	
IEC	UL / CUL	CSA	Ex	
500	-	-	-	
24	- / -	- / -	- / -	

Descripción	Color
Bloque de base, 6 puntos de embornaje	gris
12 puntos de embornaje	gris
18 puntos de embornaje	gris
6 puntos de embornaje	azul
12 puntos de embornaje	azul
18 puntos de embornaje	azul
6 puntos de embornaje	rojo
12 puntos de embornaje	rojo
18 puntos de embornaje	rojo
6 puntos de embornaje	amarillo
12 puntos de embornaje	amarillo
18 puntos de embornaje	amarillo
6 puntos de embornaje	verde
12 puntos de embornaje	verde
18 puntos de embornaje	verde
6 puntos de embornaje	marrón
12 puntos de embornaje	marrón
18 puntos de embornaje	marrón
6 puntos de embornaje	blanco
12 puntos de embornaje	blanco
18 puntos de embornaje	blanco
6 puntos de embornaje	negro
12 puntos de embornaje	negro
18 puntos de embornaje	negro
6 puntos de embornaje	violeta
12 puntos de embornaje	violeta
18 puntos de embornaje	violeta
6 puntos de embornaje	naranja
12 puntos de embornaje	naranja
18 puntos de embornaje	naranja
6 puntos de embornaje	negro/amarillo
12 puntos de embornaje	negro/amarillo
18 puntos de embornaje	negro/amarillo

Datos de pedido			
Tipo	Código	Emb.	
PTFIX 6X2,5 GY	① 3273264	10	
PTFIX 12X2,5 GY	② 3273286	8	
PTFIX 18X2,5 GY	③ 3273308	8	
PTFIX 6X2,5 BU	① 3273266	10	
PTFIX 12X2,5 BU	② 3273288	8	
PTFIX 18X2,5 BU	③ 3273310	8	
PTFIX 6X2,5 RD	① 3273268	10	
PTFIX 12X2,5 RD	② 3273290	8	
PTFIX 18X2,5 RD	③ 3273312	8	
PTFIX 6X2,5 YE	① 3273270	10	
PTFIX 12X2,5 YE	② 3273292	8	
PTFIX 18X2,5 YE	③ 3273314	8	
PTFIX 6X2,5 GN	① 3273272	10	
PTFIX 12X2,5 GN	② 3273294	8	
PTFIX 18X2,5 GN	③ 3273316	8	
PTFIX 6X2,5 BN	① 3273274	10	
PTFIX 12X2,5 BN	② 3273296	8	
PTFIX 18X2,5 BN	③ 3273318	8	
PTFIX 6X2,5 WH	① 3273276	10	
PTFIX 12X2,5 WH	② 3273298	8	
PTFIX 18X2,5 WH	③ 3273320	8	
PTFIX 6X2,5 BK	① 3273278	10	
PTFIX 12X2,5 BK	② 3273300	8	
PTFIX 18X2,5 BK	③ 3273322	8	
PTFIX 6X2,5 VT	① 3273280	10	
PTFIX 12X2,5 VT	② 3273302	8	
PTFIX 18X2,5 VT	③ 3273324	8	
PTFIX 6X2,5 OG	① 3273282	10	
PTFIX 12X2,5 OG	② 3273304	8	
PTFIX 18X2,5 OG	③ 3273326	8	
PTFIX 6X2,5-FE	① 3273284	10	
PTFIX 12X2,5-FE	② 3273306	8	
PTFIX 18X2,5-FE	③ 3273328	8	

Bornes para carril CLIPLINE complete

Bloques de distribución PTFIX de 2,5 mm²

Bloques de distribución PTFIX ...

Observaciones:

Para más accesorios y datos técnicos véase la página 138.

nuevo

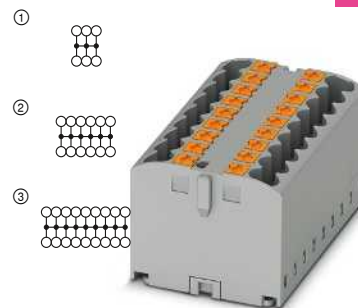

24 A, montaje mediante adhesión

Dimensiones	[mm]
Dimensiones	[mm]
Dimensiones	[mm]
Dimensiones	[mm]
Datos eléctricos máximos	
Datos de dimensionamiento	[V]
Tensión de dimensionamiento	[A] / [mm ²]

Datos técnicos			
Anchura	Longitud	Altura NS 35/7,5	
15,6	28,2	-	
Anchura	Longitud	Altura NS 15	
15,6	28,2	-	
Anchura	Longitud	Altura	
15,6	28,2	21,2	
I _{máx.} [A]	U _{máx.} [V]	máx. Ø [mm ²]	AWG (UL)
24	500	0,14-4	-
IEC	UL / CUL	CSA	IEC/EN 60079-7
500	-	-	-
24 / -	-	-	-

Descripción	Color
Bloque de base, 6 puntos de embornaje	gris
12 puntos de embornaje	gris
18 puntos de embornaje	gris
6 puntos de embornaje	azul
12 puntos de embornaje	azul
18 puntos de embornaje	azul
6 puntos de embornaje	azul
12 puntos de embornaje	rojo
18 puntos de embornaje	rojo
6 puntos de embornaje	amarillo
12 puntos de embornaje	amarillo
18 puntos de embornaje	amarillo
6 puntos de embornaje	verde
12 puntos de embornaje	verde
18 puntos de embornaje	verde
6 puntos de embornaje	marrón
12 puntos de embornaje	marrón
18 puntos de embornaje	marrón
6 puntos de embornaje	blanco
12 puntos de embornaje	blanco
18 puntos de embornaje	blanco
6 puntos de embornaje	negro
12 puntos de embornaje	negro
18 puntos de embornaje	negro
6 puntos de embornaje	violeta
12 puntos de embornaje	violeta
18 puntos de embornaje	violeta
6 puntos de embornaje	naranja
12 puntos de embornaje	naranja
18 puntos de embornaje	naranja
6 puntos de embornaje	negro/amarillo
12 puntos de embornaje	negro/amarillo
18 puntos de embornaje	negro/amarillo

Datos de pedido			
Tipo	Código	Emb.	
PTFIX 6X2,5-G GY	① 3273395	10	
PTFIX 12X2,5-G GY	② 3273416	8	
PTFIX 18X2,5-G GY	③ 3273438	8	
PTFIX 6X2,5-G BU	① 3273396	10	
PTFIX 12X2,5-G BU	② 3273418	8	
PTFIX 18X2,5-G BU	③ 3273440	8	
PTFIX 6X2,5-G RD	① 3273398	10	
PTFIX 12X2,5-G RD	② 3273420	8	
PTFIX 18X2,5-G RD	③ 3273442	8	
PTFIX 6X2,5-G YE	① 3273400	10	
PTFIX 12X2,5-G YE	② 3273422	8	
PTFIX 18X2,5-G YE	③ 3273444	8	
PTFIX 6X2,5-G GN	① 3273402	10	
PTFIX 12X2,5-G GN	② 3273424	8	
PTFIX 18X2,5-G GN	③ 3273446	8	
PTFIX 6X2,5-G BN	① 3273404	10	
PTFIX 12X2,5-G BN	② 3273426	8	
PTFIX 18X2,5-G BN	③ 3273448	8	
PTFIX 6X2,5-G WH	① 3273406	10	
PTFIX 12X2,5-G WH	② 3273428	8	
PTFIX 18X2,5-G WH	③ 3273450	8	
PTFIX 6X2,5-G BK	① 3273408	10	
PTFIX 12X2,5-G BK	② 3273430	8	
PTFIX 18X2,5-G BK	③ 3273452	8	
PTFIX 6X2,5-G VT	① 3273410	10	
PTFIX 12X2,5-G VT	② 3273432	8	
PTFIX 18X2,5-G VT	③ 3273454	8	
PTFIX 6X2,5-G OG	① 3273412	10	
PTFIX 12X2,5-G OG	② 3273434	8	
PTFIX 18X2,5-G OG	③ 3273456	8	
PTFIX 6X2,5-FE-G	① 3273414	10	
PTFIX 12X2,5-FE-G	② 3273436	8	
PTFIX 18X2,5-FE-G	③ 3273458	8	

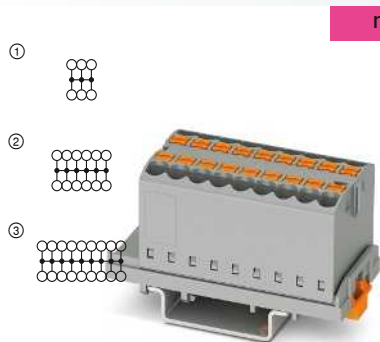

24 A, montaje sobre carril NS 35/7,5, transversalmente respecto al carril

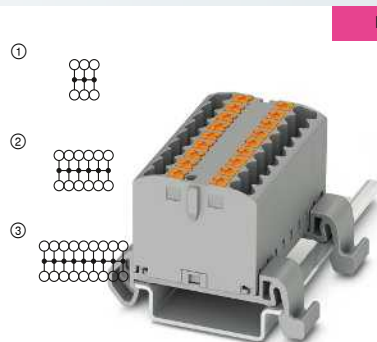

24 A, montaje sobre carril NS 35/7,5, longitudinalmente respecto al carril

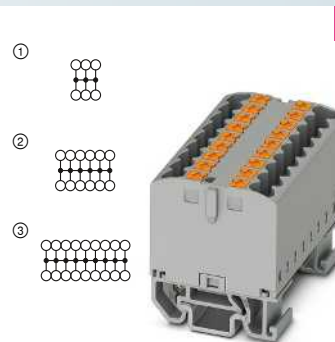

24 A, montaje sobre carril NS 15, longitudinalmente respecto al carril

Datos técnicos			
Anchura	Longitud	Altura NS 35/7,5	
28,6	58,1	32,1	
Anchura	Longitud	Altura NS 15	
28,6	58,1	-	
Anchura	Longitud	Altura	
28,6	58,1	-	
I _{máx.} [A]	U _{máx.} [V]	máx. Ø [mm ²]	AWG (UL)
24	500	0,14-4	-
IEC	UL / CUL	CSA	IEC/ EN 60079-7
500	-	-	-
24 / -	-	-	-

Datos técnicos			
Anchura	Longitud	Altura NS 35/7,5	
15,6	28,2	30,8	
Anchura	Longitud	Altura NS 15	
15,6	28,2	-	
Anchura	Longitud	Altura	
15,6	28,2	-	
I _{máx.} [A]	U _{máx.} [V]	máx. Ø [mm ²]	AWG (UL)
24	500	0,14-4	-
IEC	UL / CUL	CSA	IEC/ EN 60079-7
500	-	-	-
24 / -	-	-	-

Datos técnicos			
Anchura	Longitud	Altura NS 35/7,5	
15,6	28,2	-	
Anchura	Longitud	Altura NS 15	
15,6	28,2	33	
Anchura	Longitud	Altura	
15,6	28,2	-	
I _{máx.} [A]	U _{máx.} [V]	máx. Ø [mm ²]	AWG (UL)
24	500	0,14-4	-
IEC	UL / CUL	CSA	IEC/ EN 60079-7
500	-	-	-
24 / -	-	-	-

Datos de pedido			
Tipo	Código	Emb.	
PTFIX 6X2,5-NS35 GY	① 3273000	10	
PTFIX 12X2,5-NS35 GY	② 3273022	8	
PTFIX 18X2,5-NS35 GY	③ 3273044	8	
PTFIX 6X2,5-NS35 BU	① 3273002	10	
PTFIX 12X2,5-NS35 BU	② 3273024	8	
PTFIX 18X2,5-NS35 BU	③ 3273046	8	
PTFIX 6X2,5-NS35 RD	① 3273004	10	
PTFIX 12X2,5-NS35 RD	② 3273026	8	
PTFIX 18X2,5-NS35 RD	③ 3273048	8	
PTFIX 6X2,5-NS35 YE	① 3273006	10	
PTFIX 12X2,5-NS35 YE	② 3273028	8	
PTFIX 18X2,5-NS35 YE	③ 3273050	8	
PTFIX 6X2,5-NS35 GN	① 3273008	10	
PTFIX 12X2,5-NS35 GN	② 3273030	8	
PTFIX 18X2,5-NS35 GN	③ 3273052	8	
PTFIX 6X2,5-NS35 BN	① 3273010	10	
PTFIX 12X2,5-NS35 BN	② 3273032	8	
PTFIX 18X2,5-NS35 BN	③ 3273054	8	
PTFIX 6X2,5-NS35 WH	① 3273012	10	
PTFIX 12X2,5-NS35 WH	② 3273034	8	
PTFIX 18X2,5-NS35 WH	③ 3273056	8	
PTFIX 6X2,5-NS35 BK	① 3273014	10	
PTFIX 12X2,5-NS35 BK	② 3273036	8	
PTFIX 18X2,5-NS35 BK	③ 3273058	8	
PTFIX 6X2,5-NS35 VT	① 3273016	10	
PTFIX 12X2,5-NS35 VT	② 3273038	8	
PTFIX 18X2,5-NS35 VT	③ 3273060	8	
PTFIX 6X2,5-NS35 OG	① 3273018	10	
PTFIX 12X2,5-NS35 OG	② 3273040	8	
PTFIX 18X2,5-NS35 OG	③ 3273062	8	
PTFIX 6X2,5-NS35-FE	① 3273020	10	
PTFIX 12X2,5-NS35-FE	② 3273042	8	
PTFIX 18X2,5-NS35-FE	③ 3273064	8	

Datos de pedido			
Tipo	Código	Emb.	
PTFIX 6X2,5-NS35A GY	① 3273132	10	
PTFIX 12X2,5-NS35A GY	② 3273154	8	
PTFIX 18X2,5-NS35A GY	③ 3273176	8	
PTFIX 6X2,5-NS35A BU	① 3273134	10	
PTFIX 12X2,5-NS35A BU	② 3273156	8	
PTFIX 18X2,5-NS35A BU	③ 3273178	8	
PTFIX 6X2,5-NS35A RD	① 3273136	10	
PTFIX 12X2,5-NS35A RD	② 3273158	8	
PTFIX 18X2,5-NS35A RD	③ 3273180	8	
PTFIX 6X2,5-NS35A YE	① 3273138	10	
PTFIX 12X2,5-NS35A YE	② 3273160	8	
PTFIX 18X2,5-NS35A YE	③ 3273182	8	
PTFIX 6X2,5-NS35A GN	① 3273140	10	
PTFIX 12X2,5-NS35A GN	② 3273162	8	
PTFIX 18X2,5-NS35A GN	③ 3273184	8	
PTFIX 6X2,5-NS35A BN	① 3273142	10	
PTFIX 12X2,5-NS35A BN	② 3273164	8	
PTFIX 18X2,5-NS35A BN	③ 3273186	8	
PTFIX 6X2,5-NS35A WH	① 3273144	10	
PTFIX 12X2,5-NS35A WH	② 3273166	8	
PTFIX 18X2,5-NS35A WH	③ 3273188	8	
PTFIX 6X2,5-NS35A BK	① 3273146	10	
PTFIX 12X2,5-NS35A BK	② 3273168	8	
PTFIX 18X2,5-NS35A BK	③ 3273190	8	
PTFIX 6X2,5-NS35A VT	① 3273148	10	
PTFIX 12X2,5-NS35A VT	② 3273170	8	
PTFIX 18X2,5-NS35A VT	③ 3273192	8	
PTFIX 6X2,5-NS35A OG	① 3273150	10	
PTFIX 12X2,5-NS35A OG	② 3273172	8	
PTFIX 18X2,5-NS35A OG	③ 3273194	8	
PTFIX 6X2,5-NS35A-FE	① 3273152	10	
PTFIX 12X2,5-NS35A-FE	② 3273174	8	
PTFIX 18X2,5-NS35A-FE	③ 3273196	8	

Datos de pedido			
Tipo	Código	Emb.	
PTFIX 6X2,5-NS15A GY	① 3274100	10	
PTFIX 12X2,5-NS15A GY	② 3274122	8	
PTFIX 18X2,5-NS15A GY	③ 3274144	8	
PTFIX 6X2,5-NS15A BU	① 3274102	10	
PTFIX 12X2,5-NS15A BU	② 3274124	8	
PTFIX 18X2,5-NS15A BU	③ 3274146	8	
PTFIX 6X2,5-NS15A RD	① 3274104	10	
PTFIX 12X2,5-NS15A RD	② 3274126	8	
PTFIX 18X2,5-NS15A RD	③ 3274148	8	
PTFIX 6X2,5-NS15A YE	① 3274106	10	
PTFIX 12X2,5-NS15A YE	② 3274128	8	
PTFIX 18X2,5-NS15A YE	③ 3274150	8	
PTFIX 6X2,5-NS15A GN	① 3274108	10	
PTFIX 12X2,5-NS15A GN	② 3274130	8	
PTFIX 18X2,5-NS15A GN	③ 3274152	8	
PTFIX 6X2,5-NS15A BN	① 3274110	10	
PTFIX 12X2,5-NS15A BN	② 3274132	8	
PTFIX 18X2,5-NS15A BN	③ 3274154	8	
PTFIX 6X2,5-NS15A WH	① 3274112	10	
PTFIX 12X2,5-NS15A WH	② 3274134	8	
PTFIX 18X2,5-NS15A WH	③ 3274156	8	
PTFIX 6X2,5-NS15A BK	① 3274114	10	
PTFIX 12X2,5-NS15A BK	② 3274136	8	
PTFIX 18X2,5-NS15A BK	③ 3274158	8	
PTFIX 6X2,5-NS15A VT	① 3274116	10	
PTFIX 12X2,5-NS15A VT	② 3274138	8	
PTFIX 18X2,5-NS15A VT	③ 3274160	8	
PTFIX 6X2,5-NS15A OG	① 3274118	10	
PTFIX 12X2,5-NS15A OG	② 3274140	8	
PTFIX 18X2,5-NS15A OG	③ 3274162	8	
PTFIX 6X2,5-NS15A-FE	① 3274120	10	
PTFIX 12X2,5-NS15A-FE	② 3274142	8	
PTFIX 18X2,5-NS15A-FE	③ 3274164	8	

Bornes para carril CLIPLINE complete

Bloques de distribución con alimentación PTFIX de 2,5 mm²

Datos técnicos generales para bloques de distribución con alimentación PTFIX 2,5 mm²

Datos de dimensionamiento		IEC 60947-7-1 / IEC 60998-1			
Sección de dimensionamiento	[mm ²]	2,5			
Margen de secciones	AWG	26-12			
Capacidad de conexión		Rígido	Flexible	Puntera sin/con collar aislante	
1 conductor	[mm ²]	0,14-4	0,14-2,5	0,14-2,5	0,14-2,5
2 conductores flexibles con puntera TWIN	[mm ²]	-	-	-	-
Sección de conexión directamente enchufable	[mm ²]	0,34-4	-	0,34-2,5	0,34-2,5
Datos de dimensionamiento Alimentación		IEC 60998-1			
Corriente nominal/margen de sección transversal	[A]/[AWG]	41 con una sección de conductor de 6 mm ² , 57 con una sección de conductor de 10 mm ² / 20-8			
Capacidad de conexión Alimentación		Rígido	Flexible	Puntera sin/con collar aislante	
1 conductor	[mm ²]	0,5-10	0,5-6	0,5-6	0,5-6
2 conductores flexibles con puntera TWIN	[mm ²]	-	-	-	0,5-1,5
Sección de conexión directamente enchufable	[mm ²]	1-10	-	1-6	1-6
Datos generales					
Longitud a desaislar	[mm]	8-10			
Aislamiento		PA			
Clase de combustibilidad según UL 94		V0			

Nota: los datos complementarios o distintos se documentan en el artículo.

Observaciones:



Junto al artículo encontrará la conexión eléctrica interior como diagrama eléctrico. Los puntos de conexión libres para puenteados se representan con un punto negro.

Los datos técnicos indicados y las homologaciones se refieren al primer artículo por columna. Puede consultar las indicaciones para los siguientes artículos en phoenixcontact.net/products

Para los datos completos sobre UL y CSA Use groups, File-No. y enlaces de Internet consulte phoenixcontact.net/products

) La corriente de puente se documenta en el artículo correspondiente. Para otros colores véase la página 396.

Accesorios de sistema para bloques de distribución con alimentación PTFIX 2,5 mm²

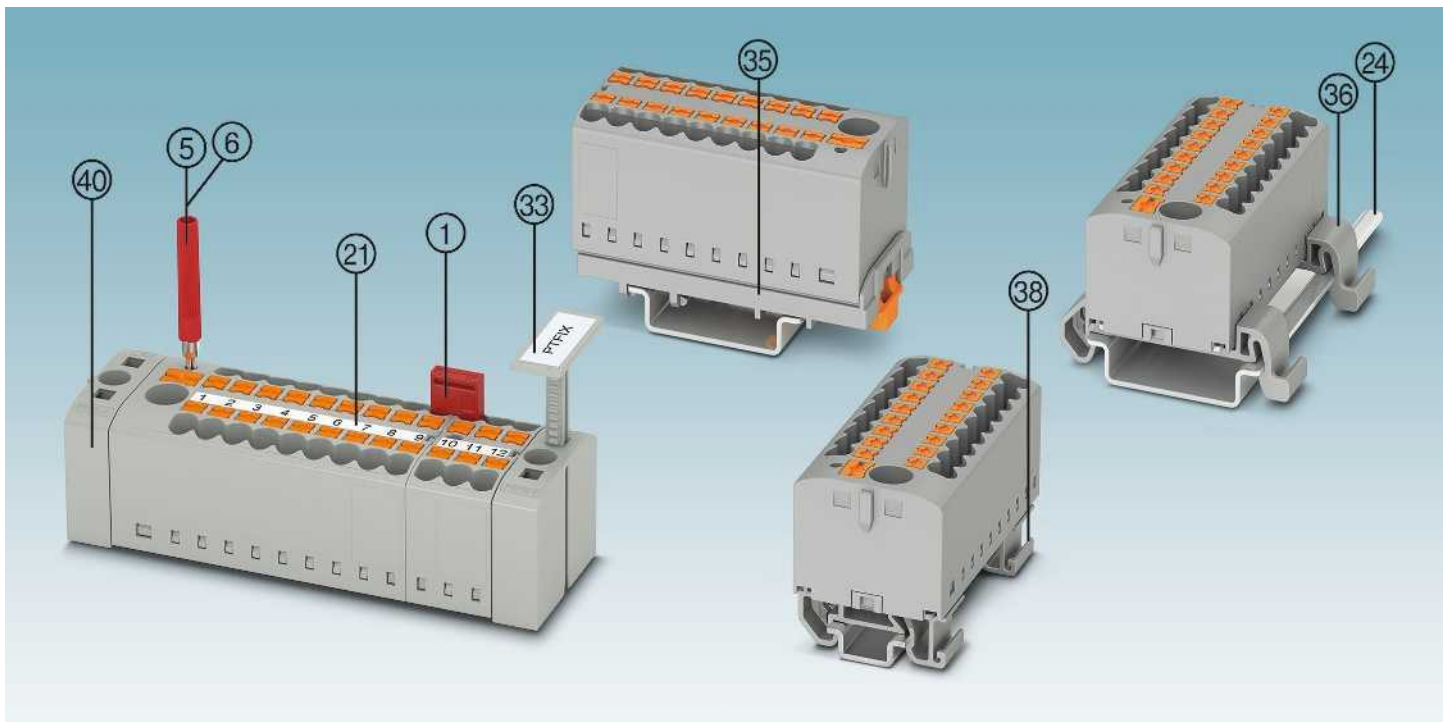

Descripción	Nº de polos	Color	Tipo	Código	Emb.	Tipo	Código	Emb.
① Puente enchufable ¹⁾	2	rojo	FBS 2-5	3030161	50			
⑤ Clavija de prueba, parte metálica		plateado	MPS-MT SN	3212251	10			
⑥ Manguito aislante, para parte metálica MPS		rojo	MPS-IH RD	0201676	10			
③ Marcador de regletas de bornes		gris	KLM 3	0811969	100			
③ Adaptadores para carril		gris	PTFIX-NS35	3274054	20			
③ Adaptadores para carril NS 35		gris	PTFIX-NS35A	3274056	20			
Adaptadores para carril con función de soporte final, NS 35		gris	PTFIX-NS35A-FIX	3274057	20			
③ Adaptadores para carril NS 15		gris	PTFIX-NS15A	3274058	20			
Adaptadores para carril con función de soporte final, NS 15		gris	PTFIX-NS15A-FIX	3274059	20			
④ Brida de montaje		gris	PTFIX-F	3274060	20			
Destornillador			SZF 1-0,6X3,5	1204517	10			
② Rotulación de la ranura central			TML (... X3,8)R, véase también el catálogo 3.					
④ Carriles y soportes finales			Véase el catálogo 3					
Para los accesorios completos véase phoenixcontact.net/products			Nota: los accesorios complementarios o distintos se documentan en el artículo.					

Bloques de distribución PTFIX ...

Observaciones:
1) Para más accesorios y datos técnicos véase la página 142.

nuevo

Los bloques de base pueden autoconfeccionarse individualmente según el tipo de montaje deseado con distintos adaptadores o bridas.

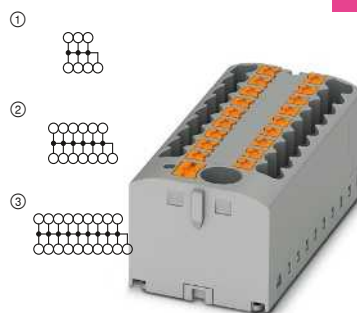

57 A, bloques de base, con alimentación, autoconfeccionables

Dimensiones	
	[mm]
Datos eléctricos máximos	
Datos de dimensionamiento	
Tensión de dimensionamiento	[V]
Corriente nominal / sección	[A] / [mm ²]

Datos técnicos ¹⁾			
Anchura	Longitud	Altura	
25,2	28,2	21,2	
I _{máx.} [A]	U _{máx.} [V]	máx. Ø [mm ²]	AWG (UL)
24	500	0,14-4	-
IEC	UL / CUL	CSA	Ex
500	-	-	-
24	- / -	- / -	- / -

Descripción	Color
Bloque de base , con alimentación, 7 puntos de embornaje	gris
13 puntos de embornaje	gris
19 puntos de embornaje	gris
7 puntos de embornaje	azul
13 puntos de embornaje	azul
19 puntos de embornaje	azul
7 puntos de embornaje	rojo
13 puntos de embornaje	rojo
19 puntos de embornaje	rojo
7 puntos de embornaje	amarillo
13 puntos de embornaje	amarillo
19 puntos de embornaje	amarillo
7 puntos de embornaje	verde
13 puntos de embornaje	verde
19 puntos de embornaje	verde
7 puntos de embornaje	marrón
13 puntos de embornaje	marrón
19 puntos de embornaje	marrón
7 puntos de embornaje	blanco
13 puntos de embornaje	blanco
19 puntos de embornaje	blanco
7 puntos de embornaje	negro
13 puntos de embornaje	negro
19 puntos de embornaje	negro
7 puntos de embornaje	violeta
13 puntos de embornaje	violeta
19 puntos de embornaje	violeta
7 puntos de embornaje	naranja
13 puntos de embornaje	naranja
19 puntos de embornaje	naranja
7 puntos de embornaje	negro/amarillo
13 puntos de embornaje	negro/amarillo
19 puntos de embornaje	negro/amarillo

Datos de pedido			
Tipo	Código	Emb.	
PTFIX 6/6X2,5 GY	3273330	10	
PTFIX 6/12X2,5 GY	3273352	8	
PTFIX 6/18X2,5 GY	3273374	8	
PTFIX 6/6X2,5 BU	3273332	10	
PTFIX 6/12X2,5 BU	3273354	8	
PTFIX 6/18X2,5 BU	3273376	8	
PTFIX 6/6X2,5 RD	3273334	10	
PTFIX 6/12X2,5 RD	3273356	8	
PTFIX 6/18X2,5 RD	3273378	8	
PTFIX 6/6X2,5 YE	3273336	10	
PTFIX 6/12X2,5 YE	3273358	8	
PTFIX 6/18X2,5 YE	3273380	8	
PTFIX 6/6X2,5 GN	3273338	10	
PTFIX 6/12X2,5 GN	3273360	8	
PTFIX 6/18X2,5 GN	3273382	8	
PTFIX 6/6X2,5 BN	3273340	10	
PTFIX 6/12X2,5 BN	3273362	8	
PTFIX 6/18X2,5 BN	3273384	8	
PTFIX 6/6X2,5 WH	3273342	10	
PTFIX 6/12X2,5 WH	3273364	8	
PTFIX 6/18X2,5 WH	3273386	8	
PTFIX 6/6X2,5 BK	3273344	10	
PTFIX 6/12X2,5 BK	3273366	8	
PTFIX 6/18X2,5 BK	3273388	8	
PTFIX 6/6X2,5 VT	3273346	10	
PTFIX 6/12X2,5 VT	3273368	8	
PTFIX 6/18X2,5 VT	3273390	8	
PTFIX 6/6X2,5 OG	3273348	10	
PTFIX 6/12X2,5 OG	3273370	8	
PTFIX 6/18X2,5 OG	3273392	8	
PTFIX 6/6X2,5-FE	3273350	10	
PTFIX 6/12X2,5-FE	3273372	8	
PTFIX 6/18X2,5-FE	3273394	8	

Bornes para carril CLIPLINE complete

Bloques de distribución con alimentación PTFIX de 2,5 mm²

Bloques de distribución

nuevo

Observaciones:

Para más accesorios y datos técnicos véase la página 142.

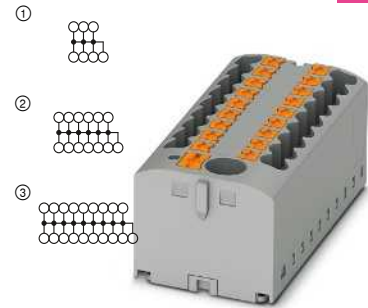

57 A, montaje mediante adhesión

Dimensiones		Datos técnicos			
	[mm]	Anchura	Longitud	Altura NS 35/7,5	
		25,2	28,2	-	
Dimensiones		Anchura	Longitud	Altura NS 15	
	[mm]	25,2	28,2	-	
Dimensiones		Anchura	Longitud	Altura	
	[mm]	25,2	28,2	21,2	
Datos eléctricos máximos		I _{máx.} [A]	U _{máx.} [V]	máx. Ø [mm ²]	AWG (UL)
		24	500	0,14-4	-
Datos de dimensionamiento		IEC	UL / CUL	CSA	IEC/ EN 60079-7
Tensión de dimensionamiento	[V]	500	-	-	-
Corriente nominal / sección	[A] / [mm ²]	24	-	-	-
Datos de pedido					
Descripción	Color	Tipo	Código	Emb.	
Bloque de base , con alimentación, 7 puntos de embornaje	gris	PTFIX 6/6X2,5-G GY	① 3273460	10	
13 puntos de embornaje	gris	PTFIX 6/12X2,5-G GY	② 3273482	8	
19 puntos de embornaje	gris	PTFIX 6/18X2,5-G GY	③ 3273504	8	
7 puntos de embornaje	azul	PTFIX 6/6X2,5-G BU	① 3273462	10	
13 puntos de embornaje	azul	PTFIX 6/12X2,5-G BU	② 3273484	8	
19 puntos de embornaje	azul	PTFIX 6/18X2,5-G BU	③ 3273506	8	
7 puntos de embornaje	rojo	PTFIX 6/6X2,5-G RD	① 3273464	10	
13 puntos de embornaje	rojo	PTFIX 6/12X2,5-G RD	② 3273486	8	
19 puntos de embornaje	rojo	PTFIX 6/18X2,5-G RD	③ 3273508	8	
7 puntos de embornaje	amarillo	PTFIX 6/6X2,5-G YE	① 3273466	10	
13 puntos de embornaje	amarillo	PTFIX 6/12X2,5-G YE	② 3273488	8	
19 puntos de embornaje	amarillo	PTFIX 6/18X2,5-G YE	③ 3273510	8	
7 puntos de embornaje	verde	PTFIX 6/6X2,5-G GN	① 3273468	10	
13 puntos de embornaje	verde	PTFIX 6/12X2,5-G GN	② 3273490	8	
19 puntos de embornaje	verde	PTFIX 6/18X2,5-G GN	③ 3273512	8	
7 puntos de embornaje	marrón	PTFIX 6/6X2,5-G BN	① 3273470	10	
13 puntos de embornaje	marrón	PTFIX 6/12X2,5-G BN	② 3273492	8	
19 puntos de embornaje	marrón	PTFIX 6/18X2,5-G BN	③ 3273514	8	
7 puntos de embornaje	blanco	PTFIX 6/6X2,5-G WH	① 3273472	10	
13 puntos de embornaje	blanco	PTFIX 6/12X2,5-G WH	② 3273494	8	
19 puntos de embornaje	blanco	PTFIX 6/18X2,5-G WH	③ 3273516	8	
7 puntos de embornaje	negro	PTFIX 6/6X2,5-G BK	① 3273474	10	
13 puntos de embornaje	negro	PTFIX 6/12X2,5-G BK	② 3273496	8	
19 puntos de embornaje	negro	PTFIX 6/18X2,5-G BK	③ 3273518	8	
7 puntos de embornaje	violeta	PTFIX 6/6X2,5-G VT	① 3273476	10	
13 puntos de embornaje	violeta	PTFIX 6/12X2,5-G VT	② 3273498	8	
19 puntos de embornaje	violeta	PTFIX 6/18X2,5-G VT	③ 3273520	8	
7 puntos de embornaje	naranja	PTFIX 6/6X2,5-G OG	① 3273478	10	
13 puntos de embornaje	naranja	PTFIX 6/12X2,5-G OG	② 3273500	8	
19 puntos de embornaje	naranja	PTFIX 6/18X2,5-G OG	③ 3273522	8	
7 puntos de embornaje	negro/amarillo	PTFIX 6/6X2,5-FE-G	① 3273480	10	
13 puntos de embornaje	negro/amarillo	PTFIX 6/12X2,5-FE-G	② 3273502	8	
19 puntos de embornaje	negro/amarillo	PTFIX 6/18X2,5-FE-G	③ 3273524	8	

nuevo

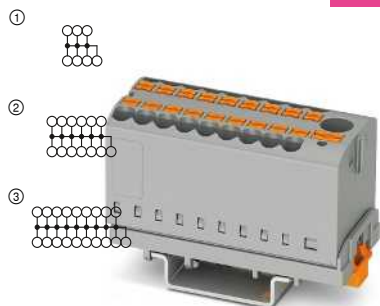

57 A, montaje sobre carril NS 35/7,5, transversalmente respecto al carril

nuevo

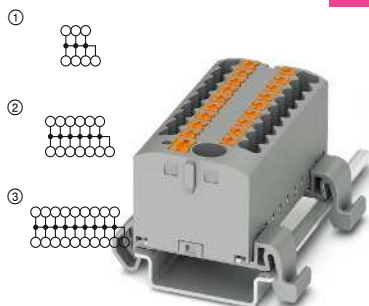

57 A, montaje sobre carril NS 35/7,5, longitudinalmente respecto al carril

nuevo

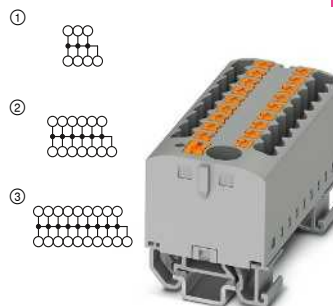

57 A, montaje sobre carril NS 15, longitudinalmente respecto al carril

Datos técnicos			
Anchura	Longitud	Altura NS 35/7,5	
28,6	58,1	32,1	
Anchura	Longitud	Altura NS 15	
28,6	58,1	-	
Anchura	Longitud	Altura	
28,6	58,1	-	
I _{máx.} [A]	U _{máx.} [V]	máx. Ø [mm ²]	AWG (UL)
24	500	0,14-4	-
IEC	UL / CUL	CSA	IEC/ EN 60079-7
500	-	-	-
24	-	-	-

Datos técnicos			
Anchura	Longitud	Altura NS 35/7,5	
25,2	45,7	30,8	
Anchura	Longitud	Altura NS 15	
25,2	45,7	-	
Anchura	Longitud	Altura	
25,2	45,7	-	
I _{máx.} [A]	U _{máx.} [V]	máx. Ø [mm ²]	AWG (UL)
24	500	0,14-4	-
IEC	UL / CUL	CSA	IEC/ EN 60079-7
500	-	-	-
24	-	-	-

Datos técnicos			
Anchura	Longitud	Altura NS 35/7,5	
25,2	28,2	-	
Anchura	Longitud	Altura NS 15	
25,2	28,2	33	
Anchura	Longitud	Altura	
25,2	28,2	-	
I _{máx.} [A]	U _{máx.} [V]	máx. Ø [mm ²]	AWG (UL)
24	500	0,14-4	-
IEC	UL / CUL	CSA	IEC/ EN 60079-7
500	-	-	-
24	-	-	-

Datos de pedido		
Tipo	Código	Emb.
PTFIX 6/6X2,5-NS35 GY	3273066	10
PTFIX 6/12X2,5-NS35 GY	3273088	8
PTFIX 6/18X2,5-NS35 GY	3273110	8
PTFIX 6/6X2,5-NS35 BU	3273068	10
PTFIX 6/12X2,5-NS35 BU	3273090	8
PTFIX 6/18X2,5-NS35 BU	3273112	8
PTFIX 6/6X2,5-NS35 RD	3273070	10
PTFIX 6/12X2,5-NS35 RD	3273092	8
PTFIX 6/18X2,5-NS35 RD	3273114	8
PTFIX 6/6X2,5-NS35 YE	3273072	10
PTFIX 6/12X2,5-NS35 YE	3273094	8
PTFIX 6/18X2,5-NS35 YE	3273116	8
PTFIX 6/6X2,5-NS35 GN	3273074	10
PTFIX 6/12X2,5-NS35 GN	3273096	8
PTFIX 6/18X2,5-NS35 GN	3273118	8
PTFIX 6/6X2,5-NS35 BN	3273076	10
PTFIX 6/12X2,5-NS35 BN	3273098	8
PTFIX 6/18X2,5-NS35 BN	3273120	8
PTFIX 6/6X2,5-NS35 WH	3273078	10
PTFIX 6/12X2,5-NS35 WH	3273100	8
PTFIX 6/18X2,5-NS35 WH	3273122	8
PTFIX 6/6X2,5-NS35 BK	3273080	10
PTFIX 6/12X2,5-NS35 BK	3273102	8
PTFIX 6/18X2,5-NS35 BK	3273124	8
PTFIX 6/6X2,5-NS35 VT	3273082	10
PTFIX 6/12X2,5-NS35 VT	3273104	8
PTFIX 6/18X2,5-NS35 VT	3273126	8
PTFIX 6/6X2,5-NS35 OG	3273084	10
PTFIX 6/12X2,5-NS35 OG	3273106	8
PTFIX 6/18X2,5-NS35 OG	3273128	8
PTFIX 6/6X2,5-NS35-FE	3273086	10
PTFIX 6/12X2,5-NS35-FE	3273108	8
PTFIX 6/18X2,5-NS35-FE	3273130	8

Datos de pedido		
Tipo	Código	Emb.
PTFIX 6/6X2,5-NS35A GY	3273198	10
PTFIX 6/12X2,5-NS35A GY	3273220	8
PTFIX 6/18X2,5-NS35A GY	3273242	8
PTFIX 6/6X2,5-NS35A BU	3273200	10
PTFIX 6/12X2,5-NS35A BU	3273222	8
PTFIX 6/18X2,5-NS35A BU	3273244	8
PTFIX 6/6X2,5-NS35A RD	3273202	10
PTFIX 6/12X2,5-NS35A RD	3273224	8
PTFIX 6/18X2,5-NS35A RD	3273246	8
PTFIX 6/6X2,5-NS35A YE	3273204	10
PTFIX 6/12X2,5-NS35A YE	3273226	8
PTFIX 6/18X2,5-NS35A YE	3273248	8
PTFIX 6/6X2,5-NS35A GN	3273206	10
PTFIX 6/12X2,5-NS35A GN	3273228	8
PTFIX 6/18X2,5-NS35A GN	3273250	8
PTFIX 6/6X2,5-NS35A BN	3273208	10
PTFIX 6/12X2,5-NS35A BN	3273230	8
PTFIX 6/18X2,5-NS35A BN	3273252	8
PTFIX 6/6X2,5-NS35A WH	3273210	10
PTFIX 6/12X2,5-NS35A WH	3273232	8
PTFIX 6/18X2,5-NS35A WH	3273254	8
PTFIX 6/6X2,5-NS35A BK	3273212	10
PTFIX 6/12X2,5-NS35A BK	3273234	8
PTFIX 6/18X2,5-NS35A BK	3273256	8
PTFIX 6/6X2,5-NS35A VT	3273214	10
PTFIX 6/12X2,5-NS35A VT	3273236	8
PTFIX 6/18X2,5-NS35A VT	3273258	8
PTFIX 6/6X2,5-NS35A OG	3273216	10
PTFIX 6/12X2,5-NS35A OG	3273238	8
PTFIX 6/18X2,5-NS35A OG	3273260	8
PTFIX 6/6X2,5-NS35A-FE	3273218	10
PTFIX 6/12X2,5-NS35A-FE	3273240	8
PTFIX 6/18X2,5-NS35A-FE	3273262	8

Datos de pedido		
Tipo	Código	Emb.
PTFIX 6/6X2,5-NS15A GY	3274166	10
PTFIX 6/12X2,5-NS15A GY	3274188	8
PTFIX 6/18X2,5-NS15A GY	3274210	8
PTFIX 6/6X2,5-NS15A BU	3274168	10
PTFIX 6/12X2,5-NS15A BU	3274190	8
PTFIX 6/18X2,5-NS15A BU	3274212	8
PTFIX 6/6X2,5-NS15A RD	3274170	10
PTFIX 6/12X2,5-NS15A RD	3274192	8
PTFIX 6/18X2,5-NS15A RD	3274214	8
PTFIX 6/6X2,5-NS15A YE	3274172	10
PTFIX 6/12X2,5-NS15A YE	3274194	8
PTFIX 6/18X2,5-NS15A YE	3274216	8
PTFIX 6/6X2,5-NS15A GN	3274174	10
PTFIX 6/12X2,5-NS15A GN	3274196	8
PTFIX 6/18X2,5-NS15A GN	3274218	8
PTFIX 6/6X2,5-NS15A BN	3274176	10
PTFIX 6/12X2,5-NS15A BN	3274198	8
PTFIX 6/18X2,5-NS15A BN	3274220	8
PTFIX 6/6X2,5-NS15A WH	3274178	10
PTFIX 6/12X2,5-NS15A WH	3274200	8
PTFIX 6/18X2,5-NS15A WH	3274222	8
PTFIX 6/6X2,5-NS15A BK	3274180	10
PTFIX 6/12X2,5-NS15A BK	3274202	8
PTFIX 6/18X2,5-NS15A BK	3274224	8
PTFIX 6/6X2,5-NS15A VT	3274182	10
PTFIX 6/12X2,5-NS15A VT	3274204	8
PTFIX 6/18X2,5-NS15A VT	3274226	8
PTFIX 6/6X2,5-NS15A OG	3274184	10
PTFIX 6/12X2,5-NS15A OG	3274206	8
PTFIX 6/18X2,5-NS15A OG	3274228	8
PTFIX 6/6X2,5-NS15A-FE	3274186	10
PTFIX 6/12X2,5-NS15A-FE	3274208	8
PTFIX 6/18X2,5-NS15A-FE	3274230	8

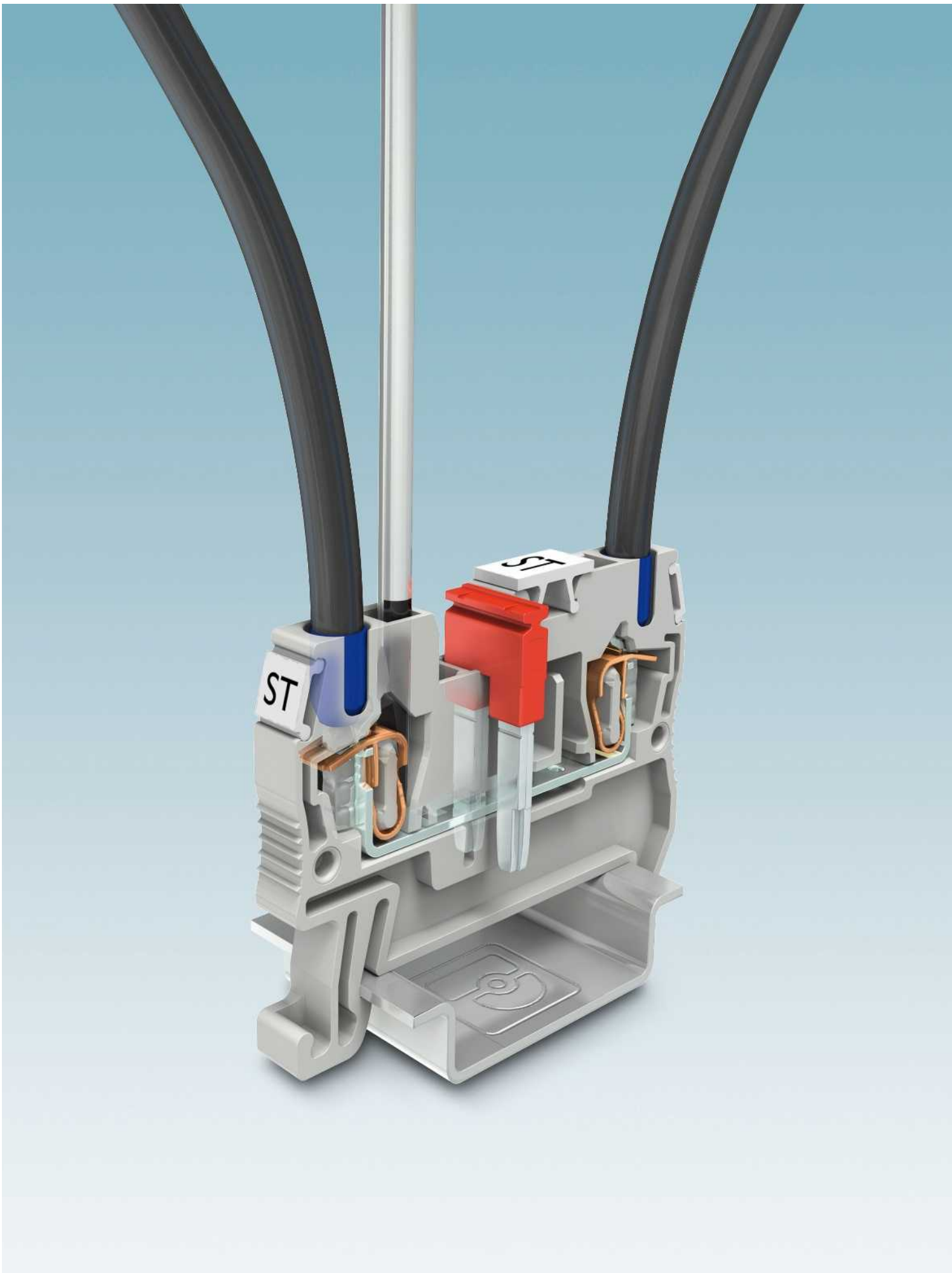

Bornes de conexión por resorte ST

Los bornes de conexión por resorte ST del sistema CLIPLINE complete se han desarrollado para el contacto elástico universal de conductores. Una elevada fuerza de contacto garantiza una conexión resistente a las vibraciones, estanca al gas y es segura a largo plazo.

El cómodo manejo se logra mediante la conexión frontal compacta. El punto de embornaje se abre con un destornillador estándar. Tras introducir el conductor en el receptáculo de conexión, se retira el destornillador y el conductor establece automáticamente el contacto.

Se pueden embornar todos los tipos de conductores de cobre hasta 35 mm² sin preparación previa.

Los bornes de conexión por resorte ofrecen una gran capacidad de conexión, de modo que los conductores, con o sin puntera, se pueden cablear en sección nominal.

 Su código web : [#1396](#)

Vista general del programa

1,5 mm²

Bornes de paso, de varios conductores y de varios pisos así como bornes de tierra **153**

2,5 mm²

Bornes de paso, de varios conductores y de varios pisos así como bornes de tierra **157**

Bornes para detectores/actuadores **160**

Bornes seccionables e interrumpibles por cuchilla **162**

Bornes de diodo **164**

Bornes híbridos con conexión por tornillo en un lateral **166**

Bornes para carril en ejecución para sobremesa **167**

Bornes seccionables e interrumpibles por cuchilla en ejecución para sobremesa **168**

Minibornes **168**

4 mm²

Bornes de paso, de varios conductores y de varios pisos así como bornes de tierra **175**

Bornes para fusible y bornes interrumpibles por palanca de igual contorno **177**

Bornes seccionables e interrumpibles por cuchilla **178**

Bornes de diodo **178**

Bornes híbridos con conexión por tornillo en un lateral **179**

Bornes para carril en ejecución para sobremesa **179**

Bornes seccionables e interrumpibles por cuchilla en ejecución para sobremesa **181**

6 mm²

Bornes de paso, de varios conductores y de tierra **183**

Bornes seccionables **183**

Bornes de diodo **185**

Bornes para carril en ejecución para sobremesa **185**

Bornes para fusible **187**

10 mm²

Bornes de paso, de varios conductores y de tierra **189**

Bornes híbridos con conexión por tornillo en un lateral **190**

16 mm²

Bornes de paso, de varios conductores y de tierra **193**

35 mm²

Bornes de paso y de tierra **195**

Bornes híbridos con conexión por tornillo en un lateral **195**

Bornes para carril CLIPLINE complete

Bornes de conexión por resorte ST

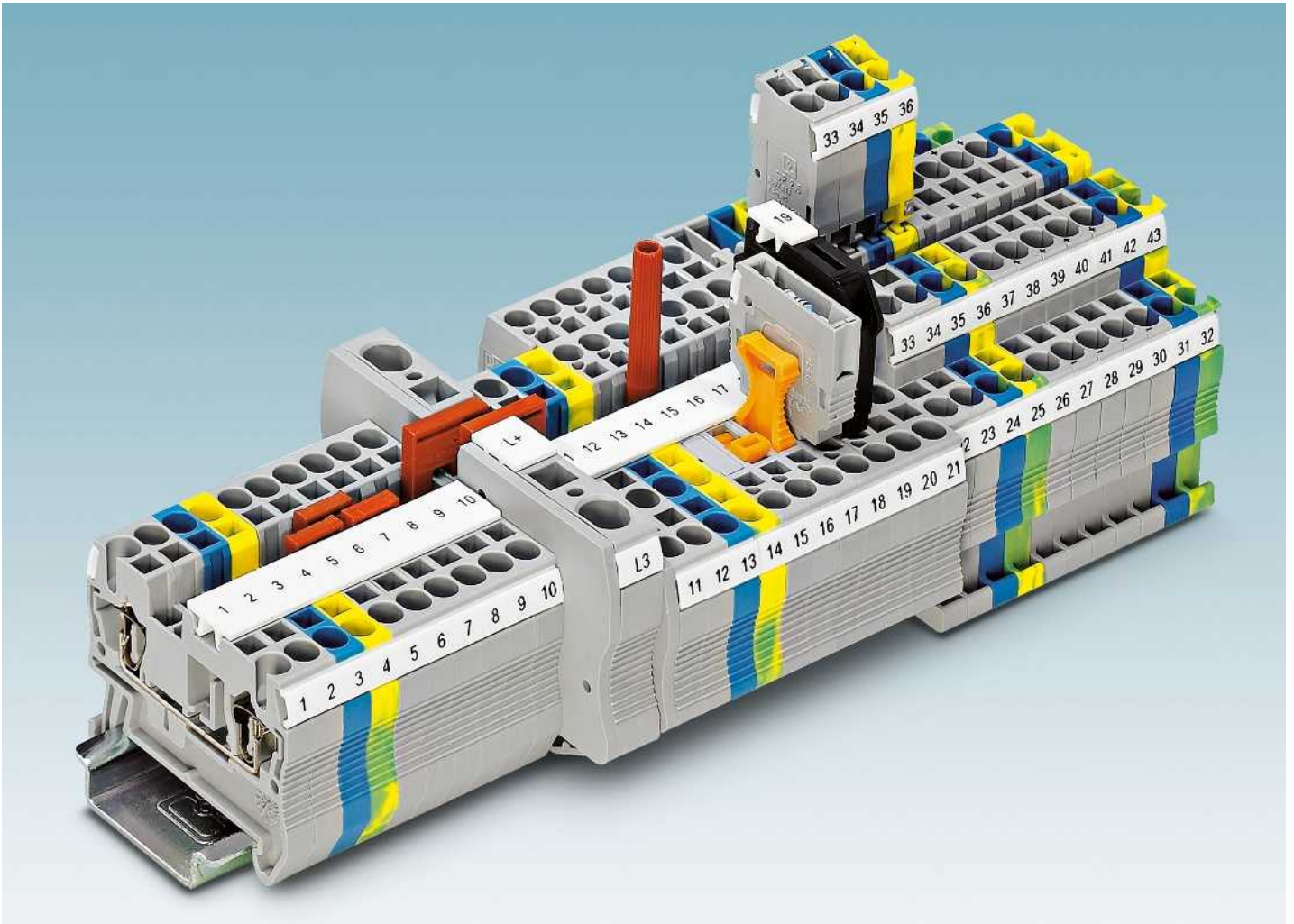

i Su código web : #1396

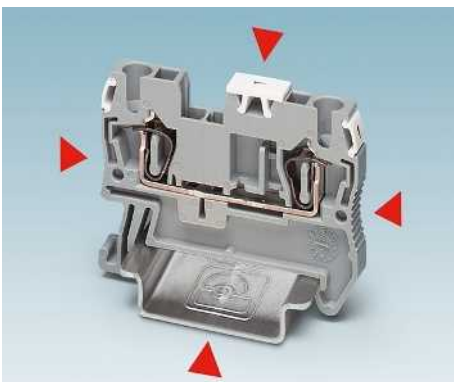

Construcción que ahorra de espacio

Debido a la construcción que permite el ahorro de espacio y a la guía de conductores desde arriba, los bornes de conexión por resorte ST son muy adecuados para instalaciones de mando en las que se disponga de poco espacio.



Receptáculo de conexión máxima

Gracias a su receptáculo de conexión máximo, los minibornes de conexión por resorte ofrecen la posibilidad de un cableado rápido de conductores rígidos y flexibles. También para conductores con sección nominal con puntera confeccionada.



Rotulación de gran superficie

La marcación clara de gran superficie de puntos de embornaje es el requisito para una instalación segura con ahorro de tiempo. Adicionalmente, cada punto de embornaje se rotula por separado.



El puente reductor permite una conexión sencilla de bornes de diferentes secciones nominales. Con el puente reductor pueden montarse bloques de alimentación con ahorro de tiempo, p. ej., un borne de conexión por resorte ST 10 con uno ST 2,5 o ST 4.

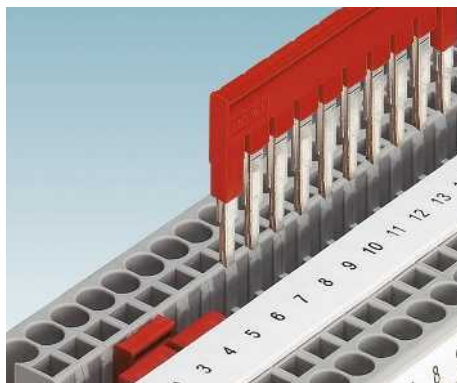

Con el foso funcional doble se pueden interconectar tantos bornes como se quiera a puentes bipolares. Los puentes de 2 a 50 polos permiten el puenteado de hasta 50 bornes en una sola operación.

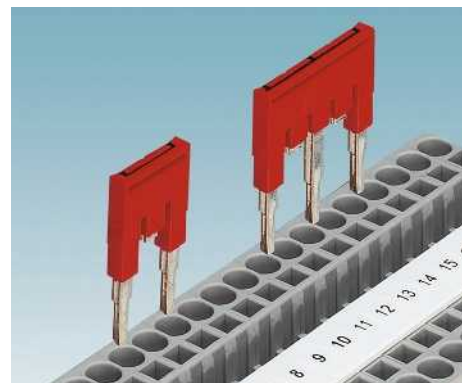

El puenteado de terminales no contiguos se establece separando las lenguas de contacto una a una del puente estándar. De esta manera, se pueden guiar dos potenciales en paralelo con una regleta de bornes. Los puntos de contacto pueden marcarse adicionalmente.

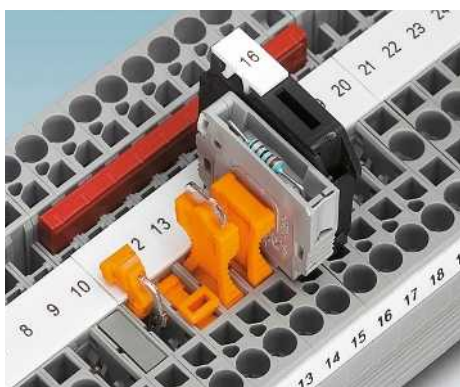

En la zona de inserción universal del borne seccionable se pueden colocar los conectores de paso aislados P-FIX, clavijas de interrupción P-DI, conectores de componente P-CO y cabezas portafusibles G P-FU.

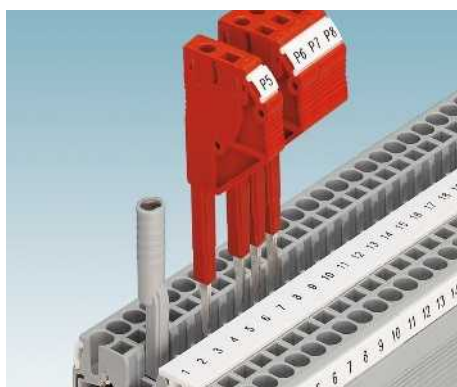

Para conductores de medición se suministra una clavija de prueba con un diámetro de 2,3 mm. Se puede ahorrar tiempo en los trabajos de medición y comprobación con los adaptadores para clavijas de prueba de 4 mm de diámetro y las clavijas de prueba alineables.

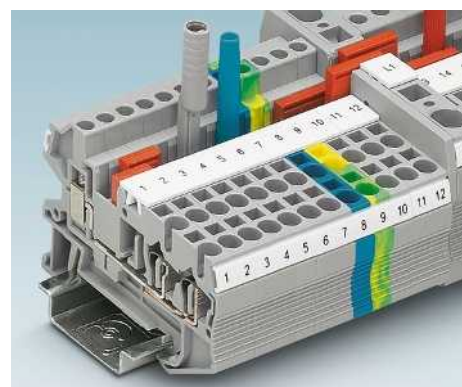

Las variantes híbridas unen, por un lado, la ventaja de la tecnología de conexión por resorte, y por otro, una conexión por tornillo universal.

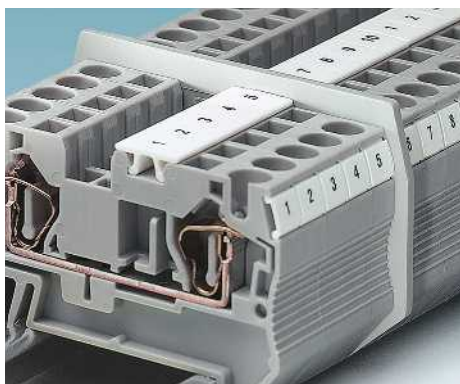

Las placas separadoras disponen de contornos de borne. Ofrecen una separación de grupo tanto óptica como eléctrica.



Las tapas finales para segmento sirven para cubrir segmentos de bornes que sobresalen de bornes de tres y cuatro pisos para alinearlos con bornes de dos conductores. De esta manera, se garantiza la protección contra contacto de los dedos.

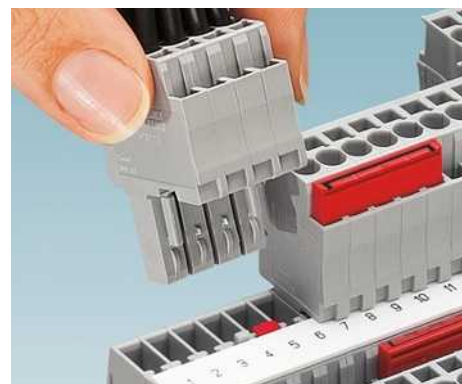

Para montar un cableado de potencia y señalización enchufable se dispone de bornes ST-COMBI. El sistema está asegurado contra contacto de los dedos y ofrece un conector autoconfeccionable con numerosos accesorios. Véase el capítulo "COMBI", página 269.

Bornes para carril CLIPLINE complete

Bornes de conexión por resorte ST

Bornes de paso, de varios conductores y de varios pisos ST ...



- Cómodo manejo gracias a la conexión frontal
- Ahorro de espacio gracias a la construcción compacta
- Clara visión de conjunto gracias a las superficies de marcado grandes

i Su código web : #0061

Bornes para detectores/actuadores de tres conductores STIO ...

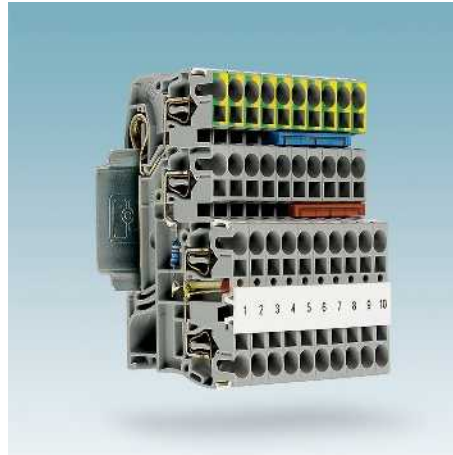

- Gran diversidad de productos mediante variantes con función PE o indicadores luminosos
- Claridad óptima de las conexiones de señales gracias a las múltiples posibilidades de marcado
- Ampliabilidad modular hasta un máximo de 50 polos, porque los módulos de alimentación tienen el mismo contorno
- Alimentación o ampliación de la energía mediante módulos de alimentación
- El suministro de potencial se efectúa mediante los módulos de alimentación STIO-IN

i Su código web : #0062

Bornes seccionables e interrumpibles por cuchilla ST ...



- Cómoda separación de circuitos eléctricos mediante cuchilla de interrupción por palanca, clavija de interrupción o contacto giratorio
- Cómoda medición de corriente gracias a la posibilidad de comprobación delante y detrás del punto de interrupción
- Manejo seguro ya que las palancas de desconexión se bloquean en las posiciones finales
- Equipamiento individual con elementos de interrupción, cabezas portafusibles, conectores de componentes y conexiones de paso

i Su código web : #0063

Minibornes MSB ...



- Permiten ahorrar espacio gracias a su construcción compacta y a la posibilidad de montaje sobre carril de 15 mm
- Conexión horizontal para piezas montadas especialmente planas
- Conexión vertical en condiciones de espacio estrechas
- De clara disposición gracias a la rotulación de todos los puntos de embornaje

i Su código web : #0067

Bornes seccionables para transductores de medida STME ...



- Manejo sencillo y seguro mediante identificación inequívoca de los estados de conmutación
- Máxima funcionalidad, hasta seis fosos funcionales universales para la distribución de potencial o para fines de comprobación
- Posibilidad de ampliación modular, ya que dispone de bornes de paso y de tierra de igual contorno
- Construcción modular de conexiones del transformador mediante bornes seccionables para transductores de medida enchufables

i Su código web : #0064

Bornes híbridos STU ...



- Cumplen al mismo tiempo los requisitos del cableado interno y externo, ya que en un borne se han integrado diferentes tipos de conexión
- Tecnología de conexión de libre elección gracias a dos posibilidades de combinación
- Ahorro de espacio gracias a la construcción compacta
- Distancias uniformes para canales de cableado
- Bornes de paso y de tierra con el mismo contorno

i Su código web : #0065

Bornes para carril en ejecución para sobremesa STS ...



- La construcción acodada permite radios de flexión minimizados para una mejor guía de los conductores
- Predestinados para el uso en marcos de cableado en lugar del cableado en canales usuales
- Bornes de dos, tres y cuatro conductores en un contorno alineados
- Zona de interrupción universal también para alojar clavijas de interrupción, conectores de paso, conectores de componentes y cabezas portafusibles

i Su código web : #0061

Bornes para carril CLIPLINE complete

Bornes de conexión por resorte ST de 1,5 mm²

Datos técnicos generales para bornes de conexión por resorte ST 1,5 mm²

Datos de dimensionamiento		IEC 60947-7-1 / IEC 60947-7-2			
Sección de dimensionamiento	[mm ²]	1,5			
Margen de secciones	AWG	28-16			
Capacidad de conexión		Rígido	Flexible	Puntera sin/con collar aislante	
1 conductor	[mm ²]	0,08-1,5	0,08-1,5	0,14-1,5	0,14-1,5
2 conductores flexibles con puntera TWIN	[mm ²]	-	-	-	0,5
Datos generales					
Longitud a desaislar	[mm]	10			
Aislamiento		PA			
Clase de combustibilidad según UL 94		VO			

Nota: los datos complementarios o distintos se documentan en el artículo.

Observaciones:



Junto al artículo encontrará la conexión eléctrica interior como diagrama eléctrico. Los puntos de conexión libres para puenteados se representan con un punto negro.

Los datos técnicos indicados y las homologaciones se refieren al primer artículo por columna. Puede consultar las indicaciones para los siguientes artículos en phoenixcontact.net/products

Para los datos completos sobre UL y CSA Use groups, File-No. y enlaces de Internet consulte phoenixcontact.net/products

¹⁾ La corriente de puente se documenta en el artículo correspondiente. Para otros colores véase la página 396.

Accesorios de sistema para bornes de conexión por resorte ST 1,5 mm²

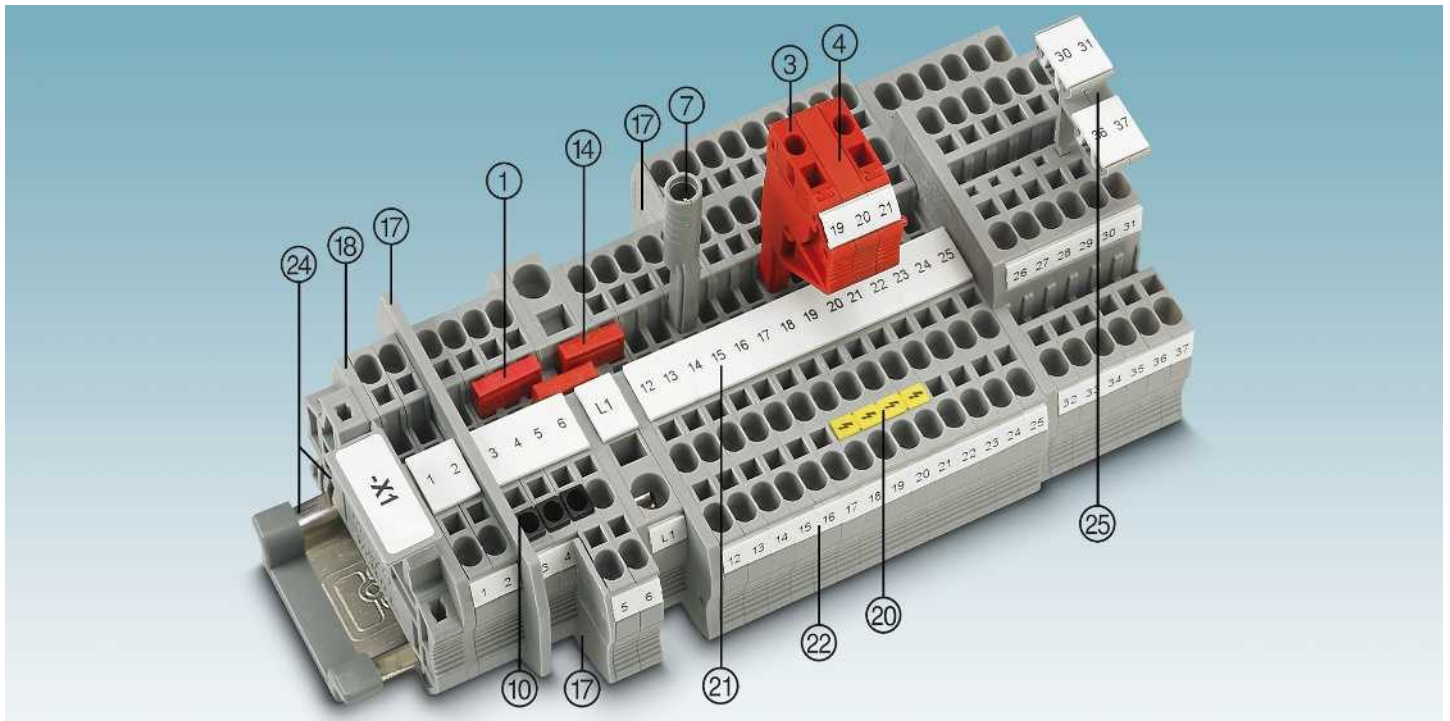

Descripción	Nº de polos	Color	Tipo	Código	Emb.	Tipo	Código	Emb.
① Puente enchufable ¹⁾	2	rojo	FBS 2-4	3030116	50			
	3	rojo	FBS 3-4	3030129	50			
	4	rojo	FBS 4-4	3030132	50			
	5	rojo	FBS 5-4	3030145	50			
	10	rojo	FBS 10-4	3030158	10			
	20	rojo	FBS 20-4	3030352	10			
③ Clavija de prueba alineable		rojo	PS-4	3030970	10			
④ Tabique distanciador		rojo	DP PS-4	3036712	10			
⑦ Adaptador de prueba, orificio hembra de 4 mm		gris	PAI-4-N GY	3032871	10			
⑩ Casquillo aislante	0,25-0,5 mm ²	blanco	ISH 1,5/0,2	3206131	50			
		gris	ISH 1,5/0,5	3031034	50			
Destornillador			SZF 0-0,4X2,5	1204504	10			

⑭ Puente reductor	RB ... véase la página 402.
⑰ Placas separadoras/Segmentos de tapa	ATP-... / DS-... véase phoenixcontact.net/products
⑱ Tapa	Documentado en el artículo
⑳ Placas de aviso	WS ... véase la página 413.
㉑ Rotulación de la ranura central	UC-TM 4, UCT-TM 4 o ZB 4. Véase también el catálogo 3, tablas de selección a partir de la página 68.
㉒ Rotulación de la ranura central y lateral	UC-TMF 4, UCT-TMF 4 o ZBF 4. Véase también el catálogo 3, tablas de selección a partir de la página 68.
㉓ Carriles y soportes finales	Véase el catálogo 3
㉔ Soporte para señalización	Para STP ... véase la página 412.
Para los accesorios completos véase phoenixcontact.net/products	Nota: los accesorios complementarios o distintos se documentan en el artículo.

Bornes de paso, de varios conductores y de varios pisos así como bornes de tierra

Observaciones:
 1) Para más accesorios y datos técnicos véase la página 152.
 Para las indicaciones de instalación y el empleo de accesorios para aplicaciones Ex véase la página 644.

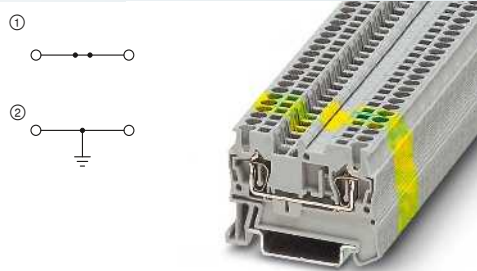

17,5 A, borne de paso

Ex: EAC Ex
 KEMA 01ATEX2129 U / IECEx KEM 06.0043U

Datos técnicos ¹⁾			
Anchura	Longitud	Altura	
4,2	48,5	36,5 (NS 35/7,5)	
I _{máx.} [A]	U _{máx.} [V]	máx. Ø [mm ²]	AWG (UL)
17,5	500	0,08-1,5	26-14
17,5			
IEC	UL / CUL	CSA	Ex
500	300	300	440
Corriente nominal / sección	17,5 / 1,5	15 / -	15 / -

Datos de pedido			
Tipo	Código	Emb.	
ST 1,5	3031076	50	
ST 1,5 BU	3031089	50	
ST 1,5-PE	3031513	50	

Accesorios ¹⁾		
D-ST 2,5	Código	Emb.
D-ST 2,5	3030417	50

Dimensiones	
	[mm]
Datos eléctricos máximos	
Corriente de puente máxima	[A]
Datos de dimensionamiento	
Tensión de dimensionamiento	[V]
Corriente nominal / sección	[A] / [mm ²]

Descripción	Color
Borne	gris
	azul
Borne de tierra	amarillo-verde
Tapa, ancho de 2,2 mm	gris

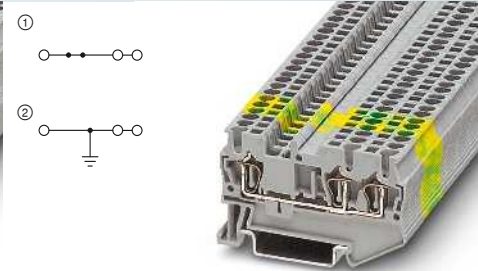

17,5 A, borne de paso, 3 conexiones

Ex: EAC Ex
 KEMA 01ATEX2129 U / IECEx KEM 06.0043U

Datos técnicos ¹⁾			
Anchura	Longitud	Altura	
4,2	60,5	36,5 (NS 35/7,5)	
I _{máx.} [A]	U _{máx.} [V]	máx. Ø [mm ²]	AWG (UL)
17,5	500	0,08-1,5	26-14
17,5			
IEC	UL / CUL	CSA	Ex
500	300	300	440
Corriente nominal / sección	17,5 / 1,5	15 / -	15 / -

Datos de pedido			
Tipo	Código	Emb.	
ST 1,5-TWIN	3031128	50	
ST 1,5-TWIN BU	3031131	50	
ST 1,5-TWIN-PE	3031144	50	

Accesorios ¹⁾		
D-ST 2,5-TWIN	Código	Emb.
D-ST 2,5-TWIN	3030488	50

Bornes de paso, de varios conductores y de varios pisos así como bornes de tierra

Observaciones:
 1) Para más accesorios y datos técnicos véase la página 152.
 Para las indicaciones de instalación y el empleo de accesorios para aplicaciones Ex véase la página 644.

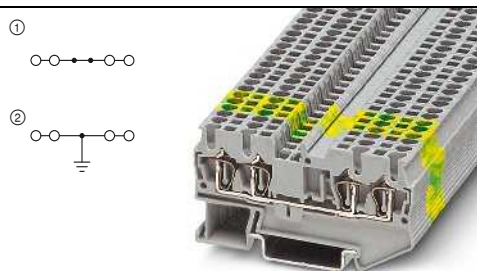

17,5 A, borne de paso, 4 conexiones

Ex: EAC Ex
 KEMA 01ATEX2129 U / IECEx KEM 06.0043U

Datos técnicos ¹⁾			
Anchura	Longitud	Altura	
4,2	72	36,5 (NS 35/7,5)	
I _{máx.} [A]	U _{máx.} [V]	máx. Ø [mm ²]	AWG (UL)
17,5	500	0,08-1,5	26-14
17,5			
IEC	UL / CUL	CSA	Ex
500	300	300	440
Corriente nominal / sección	17,5 / 1,5	15 / -	15 / -

Datos de pedido			
Tipo	Código	Emb.	
ST 1,5-QUATTRO	3031186	50	
ST 1,5-QUATTRO BU	3031199	50	
ST 1,5-QUATTRO-PE	3031209	50	

Accesorios ¹⁾		
D-ST 2,5-QUATTRO	Código	Emb.
D-ST 2,5-QUATTRO	3030514	50

Dimensiones	
	[mm]
Datos eléctricos máximos	
Corriente de puente máxima	[A]
Datos de dimensionamiento	
Tensión de dimensionamiento	[V]
Corriente nominal / sección	[A] / [mm ²]

Descripción	Color
Borne	gris
	azul
Borne de tierra	amarillo-verde
Tapa, ancho de 2,2 mm	gris

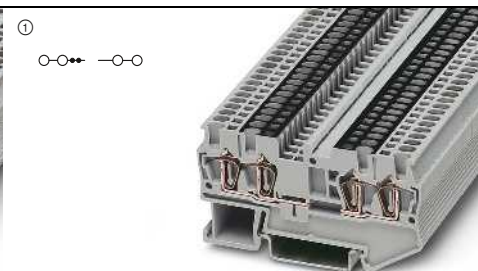

17,5 A, borne de paso, 4 conexiones, con yugo de corriente interrumpido

Datos técnicos ¹⁾			
Anchura	Longitud	Altura	
4,2	72	36,5 (NS 35/7,5)	
I _{máx.} [A]	U _{máx.} [V]	máx. Ø [mm ²]	AWG (UL)
17,5	500	0,08-1,5	26-14
17,5			
IEC	UL / CUL	CSA	Ex
500	300	-	-
Corriente nominal / sección	17,5 / 1,5	- / -	- / -

Datos de pedido			
Tipo	Código	Emb.	
ST 1,5-QUATTRO-U	3038600	50	

Accesorios ¹⁾		
D-ST 2,5-QUATTRO	Código	Emb.
D-ST 2,5-QUATTRO	3030514	50

Bornes para carril CLIPLINE complete

Bornes de conexión por resorte ST de 1,5 mm²

Bornes de paso, de varios conductores y de varios pisos así como bornes de tierra

Observaciones:

- 1) Para más accesorios y datos técnicos véase la página 152.
- Los manguitos de parada aislantes ISH... así como los accesorios de prueba PS ... y PAI ... no pueden utilizarse en ST 1,5/S-QUATTRO.
- Con un cable de 1 mm² con puntera y collar aislante se recomienda el uso de la puntera AI-S 1-8 TQ código [1200293](#).
- Para las indicaciones de instalación y el empleo de accesorios para aplicaciones Ex véase la página 644.

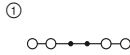

17,5 A, borne de paso, 4 conexiones

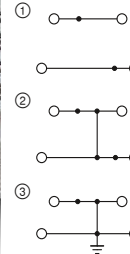

17,5 A, borne de doble piso



Ex: EAC Ex KEMA 01ATEX2129 U / IECEx KEM 06.0043U

Dimensiones	
	[mm]
Datos eléctricos máximos	
Corriente de puente máxima	[A]
Datos de dimensionamiento	
Tensión de dimensionamiento	[V]
Corriente nominal / sección	[A] / [mm ²]
Capacidad de conexión	
1 conductor	[mm ²]
2 conductores flexibles con puntera TWIN	[mm ²]
Datos generales	
Longitud a desaislar	[mm]

Datos técnicos ¹⁾				
Anchura	Longitud	Altura		
3,5	72	32 (NS 35/7,5)		
I_{máx.} [A]	U_{máx.} [V]	máx. Ø [mm²]	AWG (UL)	
17,5	500	0,08-1,5	28-16	
17,5				
IEC	UL / CUL	CSA	Ex	
500	600	600	-	
17,5 / 1,5	10 / -	10 / -	- / -	
Rígido	Flexible	Puntera sin/con collar aislante		
0,08-1,5	0,08-1,5	0,14-1,5	0,14-1	
-	-	-	-	
8				

Datos técnicos ¹⁾				
Anchura	Longitud	Altura		
4,2	67,5	47,5 (NS 35/7,5)		
I_{máx.} [A]	U_{máx.} [V]	máx. Ø [mm²]	AWG (UL)	
17,5	500	0,08-1,5	26-14	
15				
IEC	UL / CUL	CSA	Ex	
500	300	300	440	
17,5 / 1,5	15 / -	15 / -	17,5 / 1,5	
Rígido	Flexible	Puntera sin/con collar aislante		
0,08-1,5	0,08-1,5	0,14-1,5	0,14-1,5	
-	-	-	0,5	
10				

Descripción	N.º polos	Color
Borne		gris
Con conexión de potencial		azul
Borne de tierra		gris
		amarillo-verde

Datos de pedido		
Tipo	Código	Emb.
ST 1,5/S-QUATTRO	① 3213124	50

Datos de pedido		
Tipo	Código	Emb.
STTB 1,5	① 3031157	50
STTB 1,5 BU	① 3031160	50
STTB 1,5-PV	② 3031526	50
STTB 1,5-PE	③ 3036013	50

Accesorios ¹⁾		
Tapa, ancho de 2,2 mm	N.º polos	Color
Puente enchufable		gris
	2	rojo
	3	rojo
	4	rojo
	5	rojo
	10	rojo

Accesorios ¹⁾		
D-ST 1,5/S-QUATTRO	Código	Emb.
FBS 2-3,5	17,5 A 3213014	50
FBS 3-3,5	17,5 A 3213027	50
FBS 4-3,5	17,5 A 3213030	50
FBS 5-3,5	17,5 A 3213043	50
FBS 10-3,5	17,5 A 3213056	50

Accesorios ¹⁾		
D-STTB 2,5	Código	Emb.
	3030459	50

Bornes de doble piso

Observaciones:

¹⁾ Para más accesorios y datos técnicos véase la página 152.

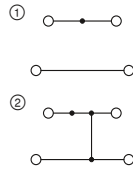

24 A, borne de doble piso

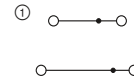

20 A, borne de doble piso puentearable en ambos pisos



Datos técnicos ¹⁾				
Dimensiones	Anchura	Longitud	Altura	
[mm]	5,2	67,5	42,5 (NS 35/7,5) / 42 (NS 15)	
Datos eléctricos máximos	I _{máx.} [A]	U _{máx.} [V]	máx. Ø [mm ²] AWG (UL)	
	24	500	0,14-2,5 26-14	
Corriente de puente máxima	20			
Datos de dimensionamiento	IEC	UL / CUL	CSA	Ex
Tensión de dimensionamiento	500	600	-	-
Corriente nominal / sección	17,5 / 1,5	15 / -	- / -	- / -
Margen de secciones	26-14	-	-	-
Capacidad de conexión	Rígido	Flexible	Puntera sin/con collar aislante	
1 conductor	0,14-2,5	0,14-1,5	0,14-1,5	0,14-1,5
Datos generales	Longitud a desaislar [mm] 9			

Datos de pedido			
Descripción	N.º polos	Color	Tipo
Borne		gris	MZFKK 1,5
Con conexión de potencial		gris	MZFKK 1,5-PV

Accesorios ¹⁾			
Descripción	N.º polos	Color	Tipo
Tapa, ancho 1,1 mm		gris	D-MZFKK 1,5
Disco separador, para separar puentes adyacentes, posteriormente interpolables, sin aumento del espesor		gris	TS-KK 3
Puente fijo, para el puenteadado transversal en el centro del borne, cabezas de los tornillos aisladas	2	plateado	FBRI 2-5 N
	3	plateado	FBRI 3-5 N
	10	plateado	FBRI 10-5 N
Destornillador			SZF 1-0,6X3,5

Rotulación de la ranura lateral UC-TMF 5, UCT-TMF 5 o ZBF 5 (véase catálogo 3)



Datos técnicos ¹⁾				
Dimensiones	Anchura	Longitud	Altura	
[mm]	5,2	85	42,5 (NS 35/7,5) / 42 (NS 15)	
Datos eléctricos máximos	I _{máx.} [A]	U _{máx.} [V]	máx. Ø [mm ²] AWG (UL)	
	20	500	0,14-2,5 26-14	
Corriente de puente máxima	17,5			
Datos de dimensionamiento	IEC	UL / CUL	CSA	Ex
Tensión de dimensionamiento	500	600	-	-
Corriente nominal / sección	17,5 / 1,5	15 / -	- / -	- / -
Margen de secciones	26-14	-	-	-
Capacidad de conexión	Rígido	Flexible	Puntera sin/con collar aislante	
1 conductor	0,14-2,5	0,14-1,5	0,14-1,5	0,14-1,5
Datos generales	Longitud a desaislar [mm] 9			

Datos de pedido			
Descripción	N.º polos	Color	Tipo
Borne		gris	MZFKKB 1,5

Accesorios ¹⁾			
Descripción	N.º polos	Color	Tipo
Tapa, ancho 1,1 mm		gris	D-MZFKKB 1,5
Disco separador, para separar puentes adyacentes, posteriormente interpolables, sin aumento del espesor		gris	TS-KK 3
Puente fijo, para el puenteadado transversal en el centro del borne, cabezas de los tornillos aisladas	2	plateado	FBRI 2-5 N
	3	plateado	FBRI 3-5 N
	10	plateado	FBRI 10-5 N
Destornillador			SZF 1-0,6X3,5

Rotulación de la ranura lateral UC-TMF 5, UCT-TMF 5 o ZBF 5 (véase catálogo 3)

Bornes para carril CLIPLINE complete

Bornes de conexión por resorte ST de 2,5 mm²

Datos técnicos generales para bornes de conexión por resorte ST 2,5 mm²

Datos de dimensionamiento		IEC 60947-7-1 / IEC 60947-7-2			
Sección de dimensionamiento	[mm ²]	2,5			
Margen de secciones	AWG	28-12			
Capacidad de conexión		Rígido	Flexible	Puntera sin/con collar aislante	
1 conductor	[mm ²]	0,08-4	0,08-2,5	0,14-2,5	0,14-2,5
2 conductores flexibles con puntera TWIN	[mm ²]	-	-	-	0,5
Datos generales					
Longitud a desaislar	[mm]	8-10			
Aislamiento		PA			
Clase de combustibilidad según UL 94		VO			

Nota: los datos complementarios o distintos se documentan en el artículo.

Observaciones:



Junto al artículo encontrará la conexión eléctrica interior como diagrama eléctrico. Los puntos de conexión libres para puenteados se representan con un punto negro.

Los datos técnicos indicados y las homologaciones se refieren al primer artículo por columna. Puede consultar las indicaciones para los siguientes artículos en phoenixcontact.net/products

Para los datos completos sobre UL y CSA Use groups, File-No. y enlaces de Internet consulte phoenixcontact.net/products

) La corriente de puente se documenta en el artículo correspondiente. Para otros colores véase la página 396.

Accesorios de sistema para bornes de conexión por resorte ST 2,5 mm²

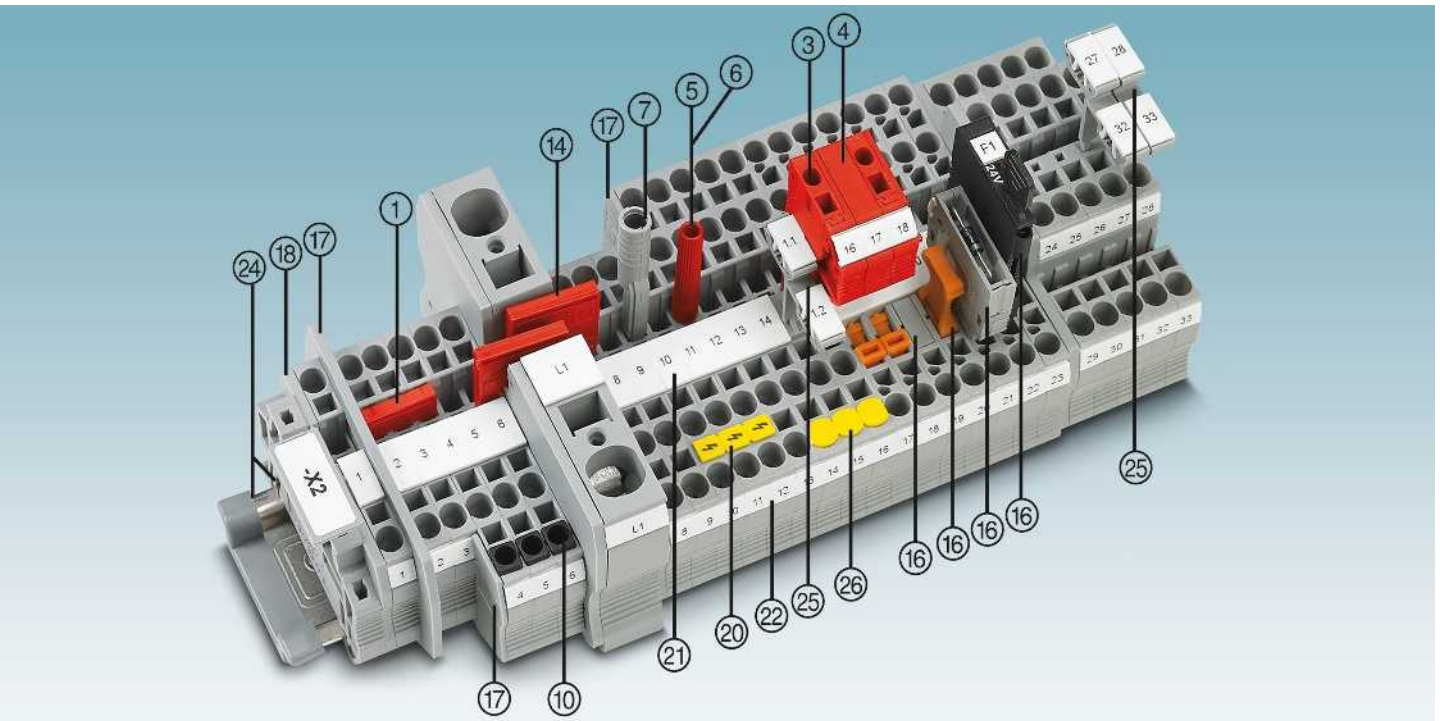

Descripción	Nº de polos	Color	Tipo	Código	Emb.	Tipo	Código	Emb.
① Puente enchufable ¹⁾	2	rojo	FBS 2-5	3030161	50	FBSR 2-5	3033702	50
	3	rojo	FBS 3-5	3030174	50	FBSR 3-5	3001591	50
	4	rojo	FBS 4-5	3030187	50	FBSR 4-5	3001592	50
	5	rojo	FBS 5-5	3030190	50	FBSR 5-5	3001593	50
	10	rojo	FBS 10-5	3030213	10	FBSR 10-5	3033710	10
	20	rojo	FBS 20-5	3030226	10			
③ Clavija de prueba alineable		rojo	PS-5	3030983	10			
④ Tabique distanciador		rojo	DP PS-5	3036725	10			
⑤ Clavija de prueba, parte metálica		plata	MPS-MT	0201744	10			
⑥ Manguito aislante, para parte metálica MPS		rojo	MPS-IH RD	0201676	10			
⑦ Adaptador de prueba, orificio hembra de 4 mm		gris	PAI-4-N GY	3032871	10			
⑩ Casquillo aislante	0,25-0,5 mm ²	blanco	ISH 2,5/0,2	3002843	50			
		gris	ISH 2,5/0,5	3002856	50			
	0,75-1 mm ²	negro	ISH 2,5/1,0	3002869	50			
Destornillador			SZF 1-0,6X3,5	1204517	10			

⑭ Puente reductor	RB ... véase la página 402.
⑮ Cabezas portafusibles y conectores funcionales para bornes seccionables	P-FU ... / P-DI / P-FIX / P-CO ... véase a partir de la página 408.
⑰ Placas separadoras/Segmentos de tapa	ATP-... / DS-... véase phoenixcontact.net/products
⑱ Tapa	Documentado en el artículo
⑳ Placas de aviso	WS ... véase la página 413.
㉑ Rotulación de la ranura central	UC-TM 5, UCT-TM 5 o ZB 5. Véase también el catálogo 3, tablas de selección a partir de la página 68.
㉒ Rotulación de la ranura central y lateral	UC-TMF 5, UCT-TMF 5 o ZBF 5. Véase también el catálogo 3, tablas de selección a partir de la página 68.
㉓ Carriles y soportes finales	Véase el catálogo 3
㉔ Soporte para señalización	Para STP ... véase la página 412.
㉕ Cubierta para foso de conductores	CEC ... véase la página 407.
Para los accesorios completos véase phoenixcontact.net/products	Nota: los accesorios complementarios o distintos se documentan en el artículo.

Bornes de paso, de varios conductores y de varios pisos así como bornes de tierra

Observaciones:
 1) Para más accesorios y datos técnicos véase la página 156.
 Para las indicaciones de instalación y el empleo de accesorios para aplicaciones Ex véase la página 644.

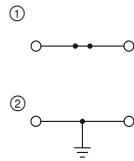

31 A, borne de paso

Ex: EAC Ex
 KEMA 00ATEX2052U / IECEX KEM 06.0051U

Datos técnicos ¹⁾				
Anchura	Longitud	Altura		
5,2	48,5	36,5 (NS 35/7,5)		
I _{máx.} [A]	U _{máx.} [V]	máx. Ø [mm ²]	AWG (UL)	
31	800	0,08-4	28-12	
24 (FBS) / 17,5 (FBSR)				
IEC	UL / CUL	CSA	Ex	
800	600	600	550	
24 / 2,5	20 / -	20 / -	21 / 2,5	

Datos de pedido			
Tipo	Código	Emb.	
ST 2,5	3031212	50	
ST 2,5 BU	3031225	50	
ST 2,5-PE	3031238	50	

Accesorios ¹⁾		
D-ST 2,5	3030417	50

Dimensiones	[mm]
Datos eléctricos máximos	
Corriente de puente máxima	[A]
Datos de dimensionamiento	
Tensión de dimensionamiento	[V]
Corriente nominal / sección	[A] / [mm ²]

Descripción	Color
Borne	gris
	azul
Borne de tierra	amarillo-verde
Tapa, ancho de 2,2 mm	gris

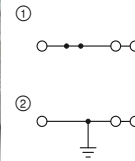

28 A, borne de paso, 3 conexiones

Ex: EAC Ex
 KEMA 00ATEX2052U / IECEX KEM 06.0051U

Datos técnicos ¹⁾				
Anchura	Longitud	Altura		
5,2	60,5	36,5 (NS 35/7,5)		
I _{máx.} [A]	U _{máx.} [V]	máx. Ø [mm ²]	AWG (UL)	
28	800	0,08-4	28-12	
24 (FBS) / 17,5 (FBSR)				
IEC	UL / CUL	CSA	Ex	
800	600	600	550	
24 / 2,5	20 / -	20 / -	21,5 / 2,5	

Datos de pedido			
Tipo	Código	Emb.	
ST 2,5-TWIN	3031241	50	
ST 2,5-TWIN BU	3031254	50	
ST 2,5-TWIN-PE	3031267	50	

Accesorios ¹⁾		
D-ST 2,5-TWIN	3030488	50

Bornes de paso, de varios conductores y de varios pisos así como bornes de tierra

Observaciones:
 1) Para más accesorios y datos técnicos véase la página 156.
 Para las indicaciones de instalación y el empleo de accesorios para aplicaciones Ex véase la página 644.

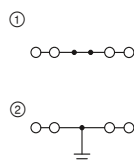

28 A, borne de paso, 4 conexiones

Ex: EAC Ex
 KEMA 00ATEX2052U / IECEX KEM 06.0051U

Datos técnicos ¹⁾				
Anchura	Longitud	Altura		
5,2	72	36,5 (NS 35/7,5)		
I _{máx.} [A]	U _{máx.} [V]	máx. Ø [mm ²]	AWG (UL)	
28	800	0,08-4	28-12	
24 (FBS) / 17,5 (FBSR)				
IEC	UL / CUL	CSA	Ex	
800	600	600	550	
24 / 2,5	20 / -	20 / -	22 / 2,5	

Datos de pedido			
Tipo	Código	Emb.	
ST 2,5-QUATTRO	3031306	50	
ST 2,5-QUATTRO BU	3031319	50	
ST 2,5-QUATTRO-PE	3031322	50	

Accesorios ¹⁾		
D-ST 2,5-QUATTRO	3030514	50

Dimensiones	[mm]
Datos eléctricos máximos	
Corriente de puente máxima	[A]
Datos de dimensionamiento	
Tensión de dimensionamiento	[V]
Corriente nominal / sección	[A] / [mm ²]

Descripción	Color
Borne	gris
con yugo de corriente interrumpido	gris
	azul
Borne de tierra	amarillo-verde
Tapa, ancho de 2,2 mm	gris

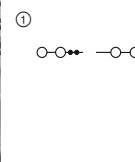

28 A, borne de paso, 4 conexiones, con yugo de corriente interrumpido

Datos técnicos ¹⁾				
Anchura	Longitud	Altura		
5,2	72	36,5 (NS 35/7,5)		
I _{máx.} [A]	U _{máx.} [V]	máx. Ø [mm ²]	AWG (UL)	
28	800	0,08-4	28-12	
24 (FBS) / 17,5 (FBSR)				
IEC	UL / CUL	CSA	Ex	
800	600	600	-	
22 / 2,5	20 / -	20 / -	- / -	

Datos de pedido			
Tipo	Código	Emb.	
ST 2,5-QUATTRO-U	3031636	50	

Accesorios ¹⁾		
D-ST 2,5-QUATTRO	3030514	50

Bornes para carril CLIPLINE complete

Bornes de conexión por resorte ST de 2,5 mm²

Bornes de paso, de varios conductores y de varios pisos así como bornes de tierra

Observaciones:

1) Para más accesorios y datos técnicos véase la página 156.

Para las indicaciones de instalación y el empleo de accesorios para aplicaciones Ex véase la página 644.

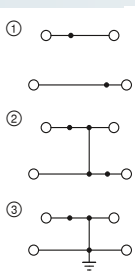

26 A, borne de doble piso



Ex: EAC Ex ENEC
KEMA 00ATEX2052U / IECEx KEM 06.0051U

Datos técnicos¹⁾

Dimensiones	[mm]
Datos eléctricos máximos	
Corriente de puente máxima	[A]
Datos de dimensionamiento	
Tensión de dimensionamiento	[V]
Corriente nominal / sección	[A] / [mm ²]

Anchura	Longitud	Altura		
5,2	67,5	47,5 (NS 35/7,5)		
I _{máx.} [A]	U _{máx.} [V]	máx. Ø [mm ²]	AWG (UL)	
26	500	0,08-4	28-12	
20 (FBS) / 17,5 (FBSR)				
IEC	UL / CUL	CSA	Ex	
500	600	300	440	
22 / 2,5	20 / -	20 / -	19,5 / 2,5	

Datos de pedido

Descripción	Color
Borne	gris
	azul
Con conexión de potencial	gris
	azul
Borne de tierra	amarillo-verde
Borne	gris-amarillo-verde
	gris
	gris

Tipo	Código	Emb.
STTB 2,5	① 3031270	50
STTB 2,5 BU	① 3031283	50
STTB 2,5-PV	② 3031539	50
STTB 2,5-PV BU	② 3035108	50
STTB 2,5-PE	③ 3036026	50

Accesorios¹⁾

Tapa , ancho de 2,2 mm	gris
-------------------------------	------

D-STTB 2,5	3030459	50
-------------------	---------	----

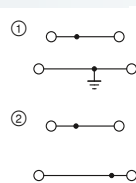

32 A, borne de doble piso para conductor de protección



Datos técnicos¹⁾

Anchura	Longitud	Altura		
5,2	67,5	47,5 (NS 35/7,5)		
I _{máx.} [A]	U _{máx.} [V]	máx. Ø [mm ²]	AWG (UL)	
32	500	0,08-4	28-12	
20 (FBS) / 17,5 (FBSR)				
IEC	UL / CUL	CSA	Ex	
500	300	300	-	
22 / 2,5	20 / -	20 / -	- / -	

Datos de pedido

Tipo	Código	Emb.
STTB 2,5-PE/L	① 3036314	50
STTB 2,5-PE/N	① 3036327	50
STTB 2,5-L/N	② 3036330	50

Accesorios¹⁾

D-STTB 2,5	3030459	50
-------------------	---------	----

Bornes de paso, de varios conductores y de varios pisos así como bornes de tierra

Observaciones:

1) Para más accesorios y datos técnicos véase la página 156.

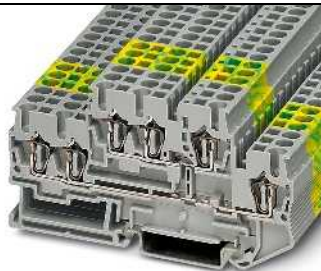
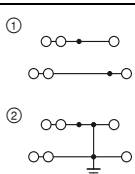

26 A, borne de paso, 3 conexiones por piso



Datos técnicos¹⁾

Dimensiones	[mm]
Datos eléctricos máximos	
Corriente de puente máxima	[A]
Datos de dimensionamiento	
Tensión de dimensionamiento	[V]
Corriente nominal / sección	[A] / [mm ²]

Anchura	Longitud	Altura		
5,2	91,5	47,5 (NS 35/7,5)		
I _{máx.} [A]	U _{máx.} [V]	máx. Ø [mm ²]	AWG (UL)	
26	500	0,08-4	28-12	
20 (FBS) / 17,5 (FBSR)				
IEC	UL / CUL	CSA	Ex	
500	600	300	-	
22 / 2,5	20 / -	20 / -	- / -	

Datos de pedido

Descripción	Color
Borne	gris
	azul
	gris
Borne de tierra	amarillo-verde

Tipo	Código	Emb.
STTB 2,5-TWIN	① 3038516	50
STTB 2,5-TWIN BU	① 3038529	50
STTB 2,5-TWIN-PE	② 3038532	50

Accesorios¹⁾

Tapa , ancho de 2,2 mm	gris
-------------------------------	------

D-STTB 2,5-TWIN	3038558	50
------------------------	---------	----

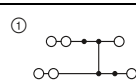

26 A, borne de paso, con conexión de potencial



Datos técnicos¹⁾

Anchura	Longitud	Altura		
5,2	91,5	47,5 (NS 35/7,5)		
I _{máx.} [A]	U _{máx.} [V]	máx. Ø [mm ²]	AWG (UL)	
26	500	0,08-4	28-12	
20 (FBS) / 17,5 (FBSR)				
IEC	UL / CUL	CSA	Ex	
500	600	300	-	
22 / 2,5	20 / -	20 / -	- / -	

Datos de pedido

Tipo	Código	Emb.
STTB 2,5-TWIN-PV	① 3038545	50

Accesorios¹⁾

D-STTB 2,5-TWIN	3038558	50
------------------------	---------	----

Bornes de varios pisos

Observaciones:

1) Para más accesorios y datos técnicos véase la página 156.

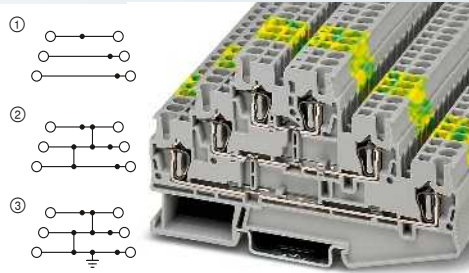

28 A, borne de tres pisos



Datos técnicos¹⁾

Dimensiones	[mm]
Datos eléctricos máximos	
Corriente de puente máxima	[A]
Datos de dimensionamiento	
Tensión de dimensionamiento	[V]
Corriente nominal / sección	[A] / [mm ²]

Anchura	Longitud	Altura		
5,2	99,5	58 (NS 35/7,5)		
I _{máx.} [A]	U _{máx.} [V]	máx. Ø [mm ²]	AWG (UL)	
28	500	0,08-4	28-12	
20 (FBS) / 17,5 (FBRS)				
IEC	UL / CUL	CSA	Ex	
500	600	300	-	
20 / 2,5	20 / -	20 / -	- / -	

Datos de pedido

Descripción	Color
Borne	gris
	azul
Con conexión de potencial	gris
Borne de tierra	amarillo-verde
Borne	gris
	gris
Con conexión de potencial	gris

Tipo	Código	Emb.
ST 2,5-3L	① 3036042	50
ST 2,5-3L BU	① 3038710	50
ST 2,5-3PV	② 3036068	50
ST 2,5-3PE	③ 3036071	50

Accesorios¹⁾

Tapa , ancho de 2,2 mm	gris
-------------------------------	------

D-ST 2,5-3L	3036660	50
--------------------	---------	----

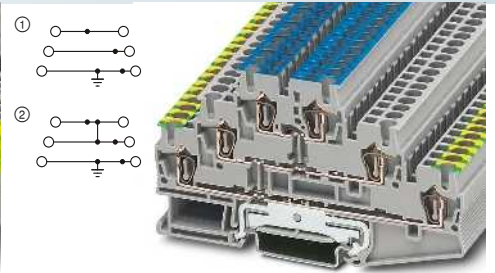

28 A, borne de tres pisos con pie PE



Datos técnicos¹⁾

Anchura	Longitud	Altura		
5,2	99,5	58 (NS 35/7,5)		
I _{máx.} [A]	U _{máx.} [V]	máx. Ø [mm ²]	AWG (UL)	
28	500	0,08-4	28-12	
22 (FBS) / 17,5 (FBRS)				
IEC	UL / CUL	CSA	Ex	
500	600	300	-	
24 / 2,5	20 / -	20 / -	- / -	

Datos de pedido

Tipo	Código	Emb.
ST 2,5-PE/L/N	① 3036084	50
ST 2,5-PE/L/L	① 3036097	50
ST 2,5-PE/2PV	② 3038833	50

Accesorios¹⁾

D-ST 2,5-3L	3036660	50
--------------------	---------	----

Bornes de varios pisos

Observaciones:

1) Para más accesorios y datos técnicos véase la página 156.

2) La tensión de servicio se determina mediante la variante de indicador luminoso.

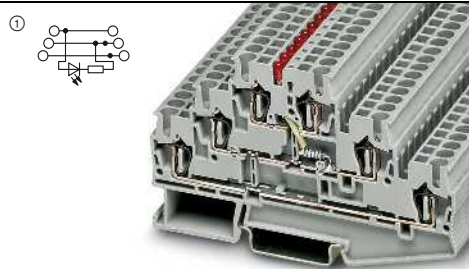

28 A, borne de tres pisos con indicador luminoso



Datos técnicos¹⁾

Dimensiones	[mm]
Datos eléctricos máximos	
Corriente de puente máxima	[A]
Datos de dimensionamiento	
Tensión de dimensionamiento	[V]
Corriente nominal / sección	[A] / [mm ²]

Anchura	Longitud	Altura		
5,2	99,5	58 (NS 35/7,5)		
I _{máx.} [A]	U _{máx.} [V]	máx. Ø [mm ²]	AWG (UL)	
28	500 ²⁾	0,08-4	-	
20 (FBS) / 17,5 (FBRS)				
IEC	UL / CUL	CSA	Ex	
500 ²⁾	-	-	-	
20 / 2,5	- / -	- / -	- / -	

Datos de pedido

Descripción	Color
Borne , con indicador luminoso para 12 – 30 V DC, 0,7 – 2,4 mA	gris
Borne	gris

Tipo	Código	Emb.
ST 2,5-3L-LA 24RD/O-M	① 3035580	50

Accesorios¹⁾

Tapa , ancho de 2,2 mm	gris
-------------------------------	------

D-ST 2,5-3L	3036660	50
--------------------	---------	----



26 A, borne de cuatro pisos con pie PE



Datos técnicos¹⁾

Anchura	Longitud	Altura		
5,2	98,5	73,5 (NS 35/7,5)		
I _{máx.} [A]	U _{máx.} [V]	máx. Ø [mm ²]	AWG (UL)	
26	800	0,08-4	28-12	
-				
IEC	UL / CUL	CSA	Ex	
800	600	600	-	
20 / 2,5	20 / -	20 / -	- / -	

Datos de pedido

Tipo	Código	Emb.
ST 2,5-PE/3L	① 3036055	50

Accesorios¹⁾

D-ST 2,5-PE/3L	3036673	50
-----------------------	---------	----

Bornes para carril CLIPLINE complete

Bornes de conexión por resorte ST de 2,5 mm²

Bornes para detectores/actuadores

Observaciones:

1) Para más accesorios y datos técnicos véase la página 156.

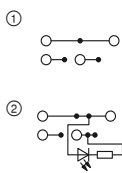

18 A, borne de tres conductores para detectores



Datos técnicos¹⁾

Dimensiones	Anchura	Longitud	Altura		
[mm]	5,2	75	44,5 (NS 35/7,5)		
Datos eléctricos máximos	$I_{m\acute{a}x.}$ [A]	$U_{m\acute{a}x.}$ [V]	máx. Ø [mm ²]	AWG (UL)	
Corriente de puente máxima	18	250	0,08-4	28-12	
Datos de dimensionamiento	24 (FBS) / 17,5 (FBSR)	IEC	UL / CUL	CSA	Ex
Tensión de dimensionamiento	250	300	-	-	-
Corriente nominal / sección	18 / 2,5	18 / -	- / -	- / -	- / -

Datos de pedido

Descripción	Color	Tipo	Código	Emb.
Borne	gris	STIO 2,5/3-2B/L	① 3209015	50
LED rojo, 15-30 V DC, 1-2,5 mA, LED entre el piso superior y central	gris	STIO 2,5/3-2B/L-LA24RD/O-M	② 3209028	50
LED verde, 15-30 V DC, 1-2,5 mA, LED entre el piso superior y central	gris	STIO 2,5/3-2B/L-LA24GN/O-M	② 3209031	50

Accesorios¹⁾

Tapa, ancho de 2,2 mm	gris	D-STIO 2,5/3	3209112	50
-----------------------	------	--------------	---------	----

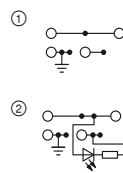

18 A, borne de tres conductores para actuadores con pie PE



Datos técnicos¹⁾

Dimensiones	Anchura	Longitud	Altura		
[mm]	5,2	75	44,5 (NS 35/7,5)		
Datos eléctricos máximos	$I_{m\acute{a}x.}$ [A]	$U_{m\acute{a}x.}$ [V]	máx. Ø [mm ²]	AWG (UL)	
Corriente de puente máxima	18	250	0,08-4	28-12	
Datos de dimensionamiento	24 (FBS) / 17,5 (FBSR)	IEC	UL / CUL	CSA	Ex
Tensión de dimensionamiento	250	300	-	-	-
Corriente nominal / sección	18 / 2,5	18 / -	- / -	- / -	- / -

Datos de pedido

Descripción	Color	Tipo	Código	Emb.
Borne	gris	STIO 2,5/3-PE/B/L	① 3209044	50
LED rojo, 15-30 V DC, 1-2,5 mA, LED entre el piso superior y central	gris	STIO 2,5/3-PE/B/L-LA24RD/O-M	② 3209138	50
LED verde, 15-30 V DC, 1-2,5 mA, LED entre el piso superior y central	gris	STIO 2,5/3-PE/B/L-LA24GN/O-M	② 3209141	50

Accesorios¹⁾

Tapa, ancho de 2,2 mm	gris	D-STIO 2,5/3	3209112	50
-----------------------	------	--------------	---------	----

Bornes de alimentación

Observaciones:

1) Para más accesorios y datos técnicos véase la página 156.

2) En caso de alimentación central.



30 A, módulo de alimentación



Datos técnicos¹⁾

Dimensiones	Anchura	Longitud	Altura		
[mm]	10,4	75	44,5 (NS 35/7,5)		
Datos eléctricos máximos	$I_{m\acute{a}x.}$ [A]	$U_{m\acute{a}x.}$ [V]	máx. Ø [mm ²]	AWG (UL)	
Corriente de puente máxima	30 ²⁾	250	0,08-4	28-12	
Datos de dimensionamiento	24 (FBS) / 17,5 (FBSR)	IEC	UL / CUL	CSA	Ex
Tensión de dimensionamiento	250	300	-	-	-
Corriente nominal / sección	30 / 2,5	20 / -	- / -	- / -	- / -

Datos de pedido

Descripción	Color	Tipo	Código	Emb.
Borne de alimentación	naranja	STIO-IN 2,5/3 OG	① 3209196	25

Accesorios¹⁾

Tapa, ancho de 2,2 mm	gris	D-STIO 2,5/3	3209112	50
-----------------------	------	--------------	---------	----

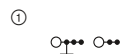

30 A, módulo de alimentación con pie PE



Datos técnicos¹⁾

Dimensiones	Anchura	Longitud	Altura		
[mm]	10,4	75	44,5 (NS 35/7,5)		
Datos eléctricos máximos	$I_{m\acute{a}x.}$ [A]	$U_{m\acute{a}x.}$ [V]	máx. Ø [mm ²]	AWG (UL)	
Corriente de puente máxima	30 ²⁾	250	0,08-4	28-12	
Datos de dimensionamiento	24 (FBS) / 17,5 (FBSR)	IEC	UL / CUL	CSA	Ex
Tensión de dimensionamiento	250	300	-	-	-
Corriente nominal / sección	30 / 2,5	20 / -	- / -	- / -	- / -

Datos de pedido

Descripción	Color	Tipo	Código	Emb.
Borne de alimentación	naranja	STIO-IN 2,5/3-PE OG	① 3209086	25

Accesorios¹⁾

Tapa, ancho de 2,2 mm	gris	D-STIO 2,5/3	3209112	50
-----------------------	------	--------------	---------	----

Bornes para detectores/actuadores

Observaciones:

1) Para más accesorios y datos técnicos véase la página 156.

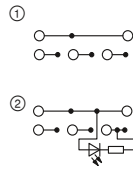

18 A, bornes de cuatro conductores para detectores



Datos técnicos¹⁾

Dimensiones	[mm]
Anchura	5,2
Longitud	92,3
Altura	44,5 (NS 35/7,5)
Datos eléctricos máximos	
$I_{m\acute{a}x.}$ [A]	18
$U_{m\acute{a}x.}$ [V]	250
máx. Ø [mm ²]	0,08-4
AWG (UL)	28-12
Corriente de puente máxima	24 (FBS) / 17,5 (FBSR)
Datos de dimensionamiento	
IEC	UL / CUL
CSA	Ex
Tensión de dimensionamiento	250
Corriente nominal / sección	18 / 2,5

Datos de pedido

Descripción	Color
Borne	gris
LED rojo, 15-30 V DC, 1-2,5 mA, LED entre el piso superior y central	gris
LED verde, 15-30 V DC, 1-2,5 mA, LED entre el piso superior y central	gris

Tapa , ancho de 2,2 mm	gris
-------------------------------	------

Tipo	Código	Emb.
STIO 2,5/4-3B/L	① 3209057	50
STIO 2,5/4-3B/L-LA24RD/O-M	② 3209154	50
STIO 2,5/4-3B/L-LA24GN/O-M	② 3209167	50

Accesorios¹⁾

D-STIO 2,5/4	3209125	50
--------------	---------	----

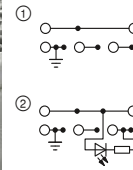

18 A, borne de cuatro conductores para actuadores con pie PE



Datos técnicos¹⁾

Dimensiones	[mm]
Anchura	5,2
Longitud	92,3
Altura	44,5 (NS 35/7,5)
Datos eléctricos máximos	
$I_{m\acute{a}x.}$ [A]	18
$U_{m\acute{a}x.}$ [V]	250
máx. Ø [mm ²]	0,08-4
AWG (UL)	28-12
Corriente de puente máxima	24 (FBS) / 17,5 (FBSR)
Datos de dimensionamiento	
IEC	UL / CUL
CSA	Ex
Tensión de dimensionamiento	250
Corriente nominal / sección	18 / 2,5

Datos de pedido

Tipo	Código	Emb.
STIO 2,5/4-PE/2B/L	① 3209060	50
STIO 2,5/4-PE/2B/L-LA24RD/O-M	② 3209170	50
STIO 2,5/4-PE/2B/L-LA24GN/O-M	② 3209183	50

Accesorios¹⁾

D-STIO 2,5/4	3209125	50
--------------	---------	----

Bornes de alimentación

Observaciones:

1) Para más accesorios y datos técnicos véase la página 156.

2) En caso de alimentación central.

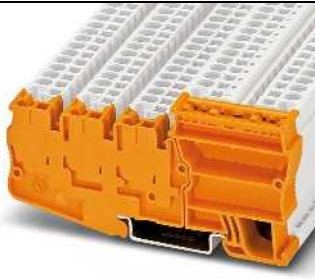
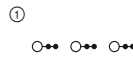

30 A, módulo de alimentación



Datos técnicos¹⁾

Dimensiones	[mm]
Anchura	10,4
Longitud	92,3
Altura	44,5 (NS 35/7,5)
Datos eléctricos máximos	
$I_{m\acute{a}x.}$ [A]	30 ²⁾
$U_{m\acute{a}x.}$ [V]	250
máx. Ø [mm ²]	0,08-4
AWG (UL)	28-12
Corriente de puente máxima	24 (FBS) / 17,5 (FBSR)
Datos de dimensionamiento	
IEC	UL / CUL
CSA	Ex
Tensión de dimensionamiento	250
Corriente nominal / sección	30 / 2,5

Datos de pedido

Descripción	Color
Borne de alimentación	naranja
	naranja

Tapa , ancho de 2,2 mm	gris
-------------------------------	------

Tipo	Código	Emb.
STIO-IN 2,5/4 OG	① 3209206	25

Accesorios¹⁾

D-STIO 2,5/4	3209125	50
--------------	---------	----

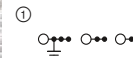

30 A, módulo de alimentación con pie PE



Datos técnicos¹⁾

Dimensiones	[mm]
Anchura	10,4
Longitud	92,3
Altura	44,5 (NS 35/7,5)
Datos eléctricos máximos	
$I_{m\acute{a}x.}$ [A]	30 ²⁾
$U_{m\acute{a}x.}$ [V]	250
máx. Ø [mm ²]	0,08-4
AWG (UL)	28-12
Corriente de puente máxima	24 (FBS) / 17,5 (FBSR)
Datos de dimensionamiento	
IEC	UL / CUL
CSA	Ex
Tensión de dimensionamiento	250
Corriente nominal / sección	30 / 2,5

Datos de pedido

Tipo	Código	Emb.
STIO-IN 2,5/4-PE OG	① 3209109	25

Accesorios¹⁾

D-STIO 2,5/4	3209125	50
--------------	---------	----

Bornes para carril CLIPLINE complete

Bornes de conexión por resorte ST de 2,5 mm²

Bornes seccionables

Observaciones:

¹⁾ Para más accesorios y datos técnicos véase la página 156.

²⁾ La corriente y la tensión las determina el conector empleado.

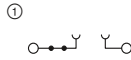

20 A, borne seccionable

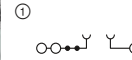

20 A, borne seccionable, 3 conexiones



Datos técnicos ¹⁾				
Anchura	Longitud	Altura		
5,2	60,5	36,5 (NS 35/7,5)		
<i>I</i> _{máx.} [A]	<i>U</i> _{máx.} [V]	máx. Ø [mm ²]	AWG (UL)	
20 ²⁾	400 ²⁾	0,08-4	28-12	
24 (FBS) / 17,5 (FBSR)				
IEC	UL / CUL	CSA	Ex	
400 ²⁾	300	300	-	
20 ²⁾ / 2,5	16 / -	16 / -	- / -	

Datos de pedido		
Tipo	Código	Emb.
ST 2,5-TG	3038435	50

Accesorios ¹⁾		
D-ST 2,5-TWIN	3030488	50



Datos técnicos ¹⁾				
Anchura	Longitud	Altura		
5,2	72	36,5 (NS 35/7,5)		
<i>I</i> _{máx.} [A]	<i>U</i> _{máx.} [V]	máx. Ø [mm ²]	AWG (UL)	
20	400 ²⁾	0,08-4	28-12	
24 (FBS) / 17,5 (FBSR)				
IEC	UL / CUL	CSA	Ex	
400 ²⁾	300	300	-	
20 ²⁾ / 2,5	16 / -	16 / -	- / -	

Datos de pedido		
Tipo	Código	Emb.
ST 2,5-TWIN-TG	3038448	50

Accesorios ¹⁾		
D-ST 2,5-QUATTRO	3030514	50

Bornes seccionables

Observaciones:

¹⁾ Para más accesorios y datos técnicos véase la página 156.

²⁾ La corriente y la tensión las determina el conector empleado.

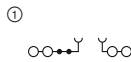

20 A, borne seccionable, 4 conexiones



Datos técnicos ¹⁾				
Anchura	Longitud	Altura		
5,2	84	36,5 (NS 35/7,5)		
<i>I</i> _{máx.} [A]	<i>U</i> _{máx.} [V]	máx. Ø [mm ²]	AWG (UL)	
20	400 ²⁾	0,08-4	28-12	
24 (FBS) / 17,5 (FBSR)				
IEC	UL / CUL	CSA	Ex	
400 ²⁾	300	300	-	
20 ²⁾ / 2,5	16 / -	16 / -	- / -	

Datos de pedido		
Tipo	Código	Emb.
ST 2,5-QUATTRO-TG	3038451	50

Accesorios ¹⁾		
D-ST 2,5-QUATTRO-MT	3038590	50

Dimensiones	
[mm]	
Datos eléctricos máximos	
Corriente de puente máxima [A]	20
Datos de dimensionamiento	
Tensión de dimensionamiento [V]	400 ²⁾
Corriente nominal / sección [A] / [mm ²]	20 ²⁾ / 2,5

Descripción	Color
Borne	gris

Tapa, ancho de 2,2 mm	gris
-----------------------	------

Bornes interrumpibles por cuchilla

Observaciones:

1) Para más accesorios y datos técnicos véase la página 156.

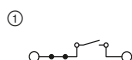

20 A, borne interrumpible por cuchilla



Datos técnicos ¹⁾				
Dimensiones	Anchura	Longitud	Altura	
	5,2	60,5	36,5 (NS 35/7,5)	
Datos eléctricos máximos	I _{máx.} [A]	U _{máx.} [V]	máx. Ø [mm ²]	AWG (UL)
	20	400	0,08-4	28-12
Corriente de puente máxima	24 (FBS) / 17,5 (FBSR)			
Datos de dimensionamiento	IEC	UL / CUL	CSA	Ex
Tensión de dimensionamiento	400	600	300	-
Corriente nominal / sección	20 / 2,5	16 / -	16 / -	- / -

Datos de pedido				
Descripción	Color	Tipo	Código	Emb.
Borne	gris	ST 2,5-MT	3036343	50
	azul	ST 2,5-MT BU	3037818	50

Accesorios ¹⁾				
Tapa, ancho de 2,2 mm	gris	D-ST 2,5-TWIN	3030488	50

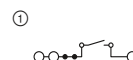

20 A, borne interrumpible por cuchilla, 3 conexiones



Datos técnicos ¹⁾				
Dimensiones	Anchura	Longitud	Altura	
	5,2	72	36,5 (NS 35/7,5)	
Datos eléctricos máximos	I _{máx.} [A]	U _{máx.} [V]	máx. Ø [mm ²]	AWG (UL)
	20	400	0,08-4	28-12
Corriente de puente máxima	24 (FBS) / 17,5 (FBSR)			
Datos de dimensionamiento	IEC	UL / CUL	CSA	Ex
Tensión de dimensionamiento	400	600	300	-
Corriente nominal / sección	20 / 2,5	16 / -	16 / -	- / -

Datos de pedido				
Descripción	Color	Tipo	Código	Emb.
Borne	gris	ST 2,5-TWIN-MT	3036356	50
	azul	ST 2,5-TWIN-MT BU	3037821	50

Accesorios ¹⁾				
Tapa, ancho de 2,2 mm	gris	D-ST 2,5-QUATTRO	3030514	50

Bornes interrumpibles por cuchilla

Observaciones:

1) Para más accesorios y datos técnicos véase la página 156.

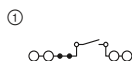

20 A, borne interrumpible por cuchilla, 4 conexiones



Datos técnicos ¹⁾				
Dimensiones	Anchura	Longitud	Altura	
	5,2	84	36,5 (NS 35/7,5)	
Datos eléctricos máximos	I _{máx.} [A]	U _{máx.} [V]	máx. Ø [mm ²]	AWG (UL)
	20	400	0,08-4	28-12
Corriente de puente máxima	24 (FBS) / 17,5 (FBSR)			
Datos de dimensionamiento	IEC	UL / CUL	CSA	Ex
Tensión de dimensionamiento	400	600	300	-
Corriente nominal / sección	20 / 2,5	16 / -	16 / -	- / -

Datos de pedido				
Descripción	Color	Tipo	Código	Emb.
Borne	gris	ST 2,5-QUATTRO-MT	3036576	50
	azul	ST 2,5-QUATTRO-MT BU	3037834	50

Accesorios ¹⁾				
Tapa, ancho de 2,2 mm	gris	D-ST 2,5-QUATTRO-MT	3038590	50

Bornes para carril CLIPLINE complete

Bornes de conexión por resorte ST de 2,5 mm²

Bornes de diodo

Observaciones:

¹⁾ Para más accesorios y datos técnicos véase la página 156.

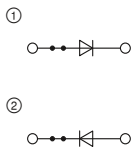

0,5 A, borne de diodo, 1N 4007 (1300 V/0,5 A)



Datos técnicos ¹⁾				
Anchura	Longitud	Altura		
5,2	48,5	36,5 (NS 35/7,5)		
$I_{m\acute{a}x.}$ [A]	$U_{m\acute{a}x.}$ [V]	máx. Ø [mm ²]	AWG (UL)	
0,5	800	0,08-4	28-12	
24 (FBS) / 17,5 (FBSR)				
IEC	UL / CUL	CSA	Ex	
800	600	600	-	
0,5 / 1	1 / -	1 / -	- / -	

Datos de pedido			
Tipo	Código	Emb.	
ST 2,5-DIO/L-R	① 3036262	50	
ST 2,5-DIO/R-L	② 3036518	50	

Accesorios ¹⁾			
D-ST 2,5	3030417	50	

Dimensiones	[mm]
Datos eléctricos máximos	
Corriente de puente máxima	[A]
Datos de dimensionamiento	
Tensión de dimensionamiento	[V]
Corriente nominal / sección	[A] / [mm ²]

Descripción	Color
Borne, para el paso véase el diagrama eléctrico	gris
	gris

Tapa, ancho de 2,2 mm	gris
-----------------------	------

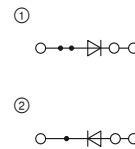

0,5 A, borne de diodo, 1N 4007 (1300 V/0,5 A), 3 conexiones



Datos técnicos ¹⁾				
Anchura	Longitud	Altura		
5,2	60,5	36,5 (NS 35/7,5)		
$I_{m\acute{a}x.}$ [A]	$U_{m\acute{a}x.}$ [V]	máx. Ø [mm ²]	AWG (UL)	
0,5	800	0,08-4	28-12	
24 (FBS) / 17,5 (FBSR)				
IEC	UL / CUL	CSA	Ex	
800	600	600	-	
0,5 / 1	20 / -	- / -	- / -	

Datos de pedido			
Tipo	Código	Emb.	
ST 2,5-TWIN-DIO/L-R	① 3036246	50	
ST 2,5-TWIN-DIO/R-L	② 3036521	50	

Accesorios ¹⁾			
D-ST 2,5-TWIN	3030488	50	

Bornes de diodo

Observaciones:

¹⁾ Para más accesorios y datos técnicos véase la página 156.

²⁾ La corriente máx. queda determinada por el diodo. Instalado: diodo 1N 4007, tensión inversa: 1300 V, corriente límite constante: 0,5 A

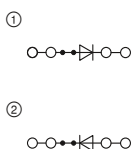

0,5 A, borne de diodo, 1N 4007 (1300 V/0,5 A), 4 conexiones



Datos técnicos ¹⁾				
Anchura	Longitud	Altura		
5,2	72	36,5 (NS 35/7,5)		
$I_{m\acute{a}x.}$ [A]	$U_{m\acute{a}x.}$ [V]	máx. Ø [mm ²]	AWG (UL)	
0,5 ²⁾	800	0,08-4	28-12	
24 (FBS) / 17,5 (FBSR)				
IEC	UL / CUL	CSA	Ex	
800	600	600	-	
0,5 / 1	20 / -	- / -	- / -	

Datos de pedido			
Tipo	Código	Emb.	
ST 2,5-QUATTRO-DIO/L-R	① 3036233	50	
ST 2,5-QUATTRO-DIO/R-L	② 3036534	50	

Accesorios ¹⁾			
D-ST 2,5-QUATTRO	3030514	50	

Dimensiones	[mm]
Datos eléctricos máximos	
Corriente de puente máxima	[A]
Datos de dimensionamiento	
Tensión de dimensionamiento	[V]
Corriente nominal / sección	[A] / [mm ²]

Descripción	Color
Borne, para el paso véase el diagrama eléctrico	gris
	gris

Tapa, ancho de 2,2 mm	gris
-----------------------	------

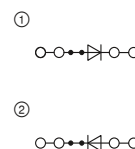

1,5 A, borne de diodo, 1N 5408 (1000 V/1,5 A), 4 conexiones



Datos técnicos ¹⁾				
Anchura	Longitud	Altura		
5,2	72	36,5 (NS 35/7,5)		
$I_{m\acute{a}x.}$ [A]	$U_{m\acute{a}x.}$ [V]	máx. Ø [mm ²]	AWG (UL)	
1,5	800	0,08-4	-	
24 (FBS) / 17,5 (FBSR)				
IEC	UL / CUL	CSA	Ex	
800	-	-	-	
1,5 / 1	- / -	- / -	- / -	

Datos de pedido			
Tipo	Código	Emb.	
ST 2,5-QUATTRO-DIO 1N 5408K/L-R	① 3002216	50	
ST 2,5-QUATTRO-DIO 1N 5408K/R-L	② 3002214	50	

Accesorios ¹⁾			
D-ST 2,5-QUATTRO	3030514	50	

Bornes de diodo

Observaciones:

¹⁾ Para más accesorios y datos técnicos véase la página 156.

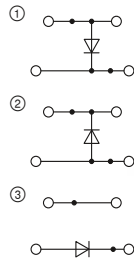

26 A, bornes de doble piso de diodo, 1N 4007 (1300 V/0,5 A)



Datos técnicos¹⁾

Dimensiones	[mm]
Anchura	5,2
Longitud	67,5
Altura	47,5 (NS 35/7,5)
Datos eléctricos máximos	
$I_{máx.}$ [A]	26
$U_{máx.}$ [V]	500
máx. Ø [mm ²]	0,08-4
AWG (UL)	28-12
Corriente de puente máxima	20 (FBS) / 17,5 (FBSR) [A]
Datos de dimensionamiento	
Tensión de dimensionamiento	500 [V]
Corriente nominal / sección	22 / 2,5 [A] / [mm ²]

Descripción	Color
Borne, para el paso véase el diagrama eléctrico	gris
	gris
	gris

Tapa, ancho de 2,2 mm	gris
------------------------------	------

Datos de pedido

Tipo	Código	Emb.
STTB 2,5-DIO/O-U ^①	3031555	50
STTB 2,5-DIO/U-O ^②	3031563	50
STTB 2,5-DIO/UL-UR ^③	3031571	50

Accesorios¹⁾

D-STTB 2,5	3030459	50
------------	---------	----

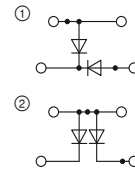

26 A, bornes de doble piso de diodo, 1N 4007 (1300 V/0,5 A)



Datos técnicos¹⁾

Dimensiones	[mm]
Anchura	5,2
Longitud	67,5
Altura	47,5 (NS 35/7,5)
Datos eléctricos máximos	
$I_{máx.}$ [A]	26
$U_{máx.}$ [V]	500
máx. Ø [mm ²]	0,08-4
AWG (UL)	28-12
Corriente de puente máxima	20 (FBS) / 17,5 (FBSR) [A]
Datos de dimensionamiento	
Tensión de dimensionamiento	500 [V]
Corriente nominal / sección	22 / 2,5 [A] / [mm ²]

Descripción	Color
Borne, para el paso véase el diagrama eléctrico	gris
	gris
	gris

Tapa, ancho de 2,2 mm	gris
------------------------------	------

Datos de pedido

Tipo	Código	Emb.
STTB 2,5-2DIO/O-UL/UR-UL ^①	3031584	50
STTB 2,5-2DIO/O-UL/O-UR ^②	3031597	50

Accesorios¹⁾

D-STTB 2,5	3030459	50
------------	---------	----

Bornes de doble piso, con indicación luminosa

Observaciones:

¹⁾ Para más accesorios y datos técnicos véase la página 156.

²⁾ La tensión de servicio se determina mediante la variante de indicador luminoso.

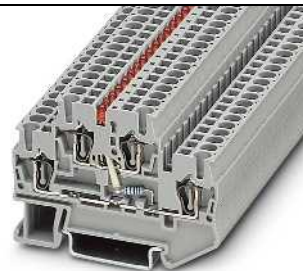
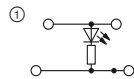

26 A, borne de doble piso con indicador luminoso



Datos técnicos¹⁾

Dimensiones	[mm]
Anchura	5,2
Longitud	67,5
Altura	47,5 (NS 35/7,5)
Datos eléctricos máximos	
$I_{máx.}$ [A]	26
$U_{máx.}$ [V]	500 ²⁾
máx. Ø [mm ²]	0,08-4
AWG (UL)	28-12
Corriente de puente máxima	20 (FBS) / 17,5 (FBSR) [A]
Datos de dimensionamiento	
Tensión de dimensionamiento	500 ²⁾ [V]
Corriente nominal / sección	22 / 2,5 [A] / [mm ²]

Descripción	Color
Borne, con indicador luminoso para 12 – 30 V DC, 0,7 – 2,4 mA	gris
con indicador luminoso para 30-60 V DC, 0,8-1,8 mA	gris
con indicador luminoso para 110-230 V AC/DC, 0,1–0,5 mA	gris

Tapa, ancho de 2,2 mm	gris
------------------------------	------

Datos de pedido

Tipo	Código	Emb.
STTB 2,5-LA 24 RD ^①	3031607	50
STTB 2,5-LA 60 RD ^①	3031610	50
STTB 2,5-LA230 ^①	3031623	50

Accesorios¹⁾

D-STTB 2,5	3030459	50
------------	---------	----

Bornes para carril CLIPLINE complete

Bornes de conexión por resorte ST de 2,5 mm²

Bornes de doble piso con sensor de temperatura

Observaciones:

1) Para más accesorios y datos técnicos véase la página 156.

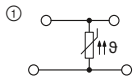

26 A, borne de doble piso con sensor de temperatura

ERC

Datos técnicos¹⁾

Dimensiones	Anchura	Longitud	Altura
[mm]	7,4	67,5	47,5 (NS 35/7,5)
Datos eléctricos máximos	$I_{m\acute{a}x.}$ [A]	$U_{m\acute{a}x.}$ [V]	máx. Ø [mm ²] AWG (UL)
	26	500	0,08-4 -
Datos de dimensionamiento	IEC	UL / CUL	CSA Ex
Tensión de dimensionamiento [V]	500	-	-
Corriente nominal / sección [A] / [mm ²]	22 / 2,5	- / -	- / -

Datos de pedido

Descripción	Color	Tipo	Código	Emb.
Borne, con sensor de temperatura Pt 100 y tapa incorporados	gris	STTB 2,5-PT100 MD	① 3035564	50

Bornes híbridos con conexión por tornillo en un lateral 2,5 (4) mm²

Observaciones:

1) Para más accesorios y datos técnicos véase la página 156.

2) Para los datos de dimensionamiento de la conexión por tornillo véase phoenixcontact.net/products

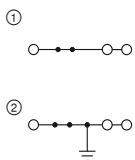

28 A, borne de paso, 3 conexiones

ERC

Datos técnicos¹⁾

Dimensiones	Anchura	Longitud	Altura
[mm]	5,2	65,3	42,8 (NS 35/7,5)
Datos eléctricos máximos	$I_{m\acute{a}x.}$ [A]	$U_{m\acute{a}x.}$ [V]	máx. Ø [mm ²] AWG (UL)
	28	800	0,08-4 28-12
Datos de dimensionamiento ²⁾	IEC	UL / CUL	CSA Ex
Tensión de dimensionamiento [V]	800	600	600 -
Corriente nominal / sección [A] / [mm ²]	24 / 2,5	20 / -	20 / - - / -

Datos de pedido

Descripción	Color	Tipo	Código	Emb.
Borne	gris	STU 2,5-TWIN	① 3033016	50
	azul	STU 2,5-TWIN BU	① 3033029	50
Borne de tierra	amarillo-verde	STU 2,5-TWIN-PE	② 3033032	50

Accesorios¹⁾

Tapa, ancho de 2,2 mm	gris	D-STU 2,5-TWIN	3033045	50
-----------------------	------	----------------	---------	----

Bornes para carril en ejecución para sobremesa

Observaciones:

1) Para más accesorios y datos técnicos véase la página 156.

Para las indicaciones de instalación y el empleo de accesorios para aplicaciones Ex véase la página 644.

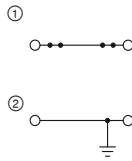

31 A, borne de paso

Ex: EAC Ex IECEx

 PTB 07ATEX1027U / IECEx PTB 07.0024U

Datos técnicos¹⁾

Anchura	Longitud	Altura		
5,2	50,8	43 (NS 35/7,5)		
I _{máx.} [A]	U _{máx.} [V]	máx. Ø [mm ²]	AWG (UL)	
31	800	0,08-4	28-12	
24 (FBS) / 17,5 (FBSR)				
IEC	UL / CUL	CSA	Ex	
800	600	600	550	
24 / 2,5	20 / -	20 / -	20,5 / 2,5	

Datos de pedido

Tipo	Código	Emb.
STS 2,5	① 3036398	50
STS 2,5 BU	① 3036408	50
STS 2,5-PE	② 3036411	50

Accesorios¹⁾

D-STX 2,5	Código	Emb.
D-STX 2,5	3031762	50

Dimensiones	[mm]
Corriente de puente máxima	[A]
Datos de dimensionamiento	
Tensión de dimensionamiento	[V]
Corriente nominal / sección	[A] / [mm ²]

Descripción	Color
Borne	gris azul
Borne de tierra	amarillo-verde
Tapa, ancho de 2,2 mm	gris

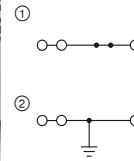

28 A, borne de paso, 3 conexiones

Ex: EAC Ex IECEx

 PTB 07ATEX1027U / IECEx PTB 07.0024U

Datos técnicos¹⁾

Anchura	Longitud	Altura		
5,2	50,8	43 (NS 35/7,5)		
I _{máx.} [A]	U _{máx.} [V]	máx. Ø [mm ²]	AWG (UL)	
28	800	0,08-4	28-12	
24 (FBS) / 17,5 (FBSR)				
IEC	UL / CUL	CSA	Ex	
800	600	600	550	
24 / 2,5	20 / -	20 / -	21 / 2,5	

Datos de pedido

Tipo	Código	Emb.
STS 2,5-TWIN	① 3031720	50
STS 2,5-TWIN BU	① 3036275	50
STS 2,5-TWIN-PE	② 3031733	50

Accesorios¹⁾

D-STX 2,5	Código	Emb.
D-STX 2,5	3031762	50

Bornes para carril en ejecución para sobremesa

Observaciones:

1) Para más accesorios y datos técnicos véase la página 156.

Para las indicaciones de instalación y el empleo de accesorios para aplicaciones Ex véase la página 644.

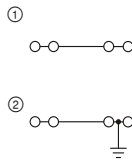

28 A, borne de paso, 4 conexiones

Ex: EAC Ex IECEx

 PTB 07ATEX1027U / IECEx PTB 07.0024U

Datos técnicos¹⁾

Anchura	Longitud	Altura		
5,2	50,8	43 (NS 35/7,5)		
I _{máx.} [A]	U _{máx.} [V]	máx. Ø [mm ²]	AWG (UL)	
28	800	0,08-4	28-12	
22 (FBS) / 17,5 (FBSR)				
IEC	UL / CUL	CSA	Ex	
800	600	600	550	
24 / 2,5	20 / -	20 / -	20,5 / 2,5	

Datos de pedido

Tipo	Código	Emb.
STS 2,5-QUATTRO	① 3031746	50
STS 2,5-QUATTRO BU	① 3036288	50
STS 2,5-QUATTRO-PE	② 3031759	50

Accesorios¹⁾

D-STX 2,5	Código	Emb.
D-STX 2,5	3031762	50

Dimensiones	[mm]
Corriente de puente máxima	[A]
Datos de dimensionamiento	
Tensión de dimensionamiento	[V]
Corriente nominal / sección	[A] / [mm ²]

Descripción	Color
Borne	gris azul
Con conexión de potencial	gris azul
Borne de tierra	amarillo-verde
Tapa, ancho de 2,2 mm	gris

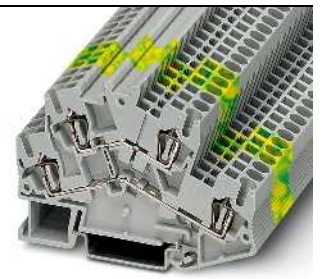
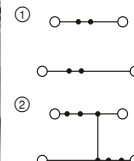

26 A, borne de doble piso

Ex: EAC Ex IECEx

 PTB 07ATEX1027U / IECEx PTB 07.0024U

Datos técnicos¹⁾

Anchura	Longitud	Altura		
5,2	78	55 (NS 35/7,5)		
I _{máx.} [A]	U _{máx.} [V]	máx. Ø [mm ²]	AWG (UL)	
26	500	0,08-4	28-12	
22 (FBS) / 17,5 (FBSR)				
IEC	UL / CUL	CSA	Ex	
500	600	300	440	
22 / 2,5	20 / -	20 / -	19,5 / 2,5	

Datos de pedido

Tipo	Código	Emb.
STTBS 2,5	① 3038464	50
STTBS 2,5 BU	① 3038493	50
STTBS 2,5-PV	② 3038477	50
STTBS 2,5-PV BU	② 3035289	50
STTBS 2,5-PE	③ 3038480	50

Accesorios¹⁾

D-STBS 2,5	Código	Emb.
D-STBS 2,5	3038503	50

Bornes para carril CLIPLINE complete

Bornes de conexión por resorte ST de 2,5 mm²

Bornes seccionables e interrumpibles por cuchilla en ejecución para sobremesa

Observaciones:

1) Para más accesorios y datos técnicos véase la página 156.

2) La corriente y la tensión las determina el conector empleado.



20 A, borne seccionable

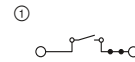

20 A, borne interrumpible por cuchilla



Datos técnicos¹⁾

Dimensiones	[mm]
Datos eléctricos máximos	
Corriente de puente máxima	[A]
Datos de dimensionamiento	
Tensión de dimensionamiento	[V]
Corriente nominal / sección	[A] / [mm ²]

Anchura	Longitud	Altura		
5,2	50,8	43 (NS 35/7,5)		
I _{máx.} [A]	U _{máx.} [V]	máx. Ø [mm ²]	AWG (UL)	
20 ²⁾	400 ²⁾	0,08-4	28-12	
16 (FBS) / 16 (FBSR)				
IEC	UL / CUL	CSA	Ex	
400 ²⁾	300	300	-	
20 ²⁾ / 2,5	16 / -	16 / -	- / -	

Datos de pedido

Descripción	Color
Borne	gris azul

Tipo	Código	Emb.
STS 2,5-TG	3037009	50

Accesorios¹⁾

Tapa, ancho de 2,2 mm	gris
------------------------------	------

D-STG 2,5	3031762	50
------------------	---------	----

Datos técnicos¹⁾

Anchura	Longitud	Altura		
5,2	50,8	43 (NS 35/7,5)		
I _{máx.} [A]	U _{máx.} [V]	máx. Ø [mm ²]	AWG (UL)	
20	400	0,08-4	28-12	
16 (FBS) / 16 (FBSR)				
IEC	UL / CUL	CSA	Ex	
400	300	300	-	
20 / 2,5	16 / -	16 / -	- / -	

Datos de pedido

Tipo	Código	Emb.
STS 2,5-MT	3036990	50
STS 2,5-MT BU	3035425	50

Accesorios¹⁾

D-STG 2,5	3031762	50
------------------	---------	----

Bornes de paso, de varios conductores y de tierra

Observaciones:

1) Para más accesorios y datos técnicos véase la página 156.

Para las indicaciones de instalación y el empleo de accesorios para aplicaciones Ex véase la página 644.

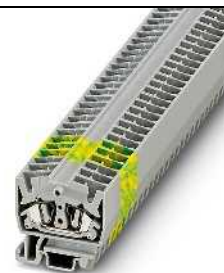
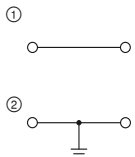

30 A, borne de paso

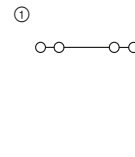

30 A, borne de paso, 4 conexiones



Ex: EAC Ex
PTB 08ATEX1075U / IECEx PTB 08.0048U



Ex: EAC Ex
PTB 08ATEX1075U / IECEx PTB 08.0048U

Datos técnicos¹⁾

Dimensiones	[mm]
Datos eléctricos máximos	
Corriente de puente máxima	[A]
Datos de dimensionamiento	
Tensión de dimensionamiento	[V]
Corriente nominal / sección	[A] / [mm ²]
Datos generales	
Longitud a desaislar	[mm]

Anchura	Longitud	Altura		
5,2	32	30 (NS 15)		
I _{máx.} [A]	U _{máx.} [V]	máx. Ø [mm ²]	AWG (UL)	
30	800	0,08-4	28-12	
-				
IEC	UL / CUL	CSA	Ex	
800	600	600	690	
24 / 2,5	20 / -	20 / -	22 / 2,5	

Datos de pedido

Descripción	N.º polos	Color
Borne		gris azul
Borne de tierra		amarillo-verde

Tipo	Código	Emb.
MSB 2,5	3244012	50
MSB 2,5 BU	3244025	50
MSB 2,5-PE	3244151	50

Accesorios¹⁾

Tapa, ancho 4 mm	gris
Peine puenteador, aislado	gris
	2

D-MZB 1,5	3024177	50
------------------	---------	----

Datos técnicos¹⁾

Anchura	Longitud	Altura		
10,4	32	30 (NS 15)		
I _{máx.} [A]	U _{máx.} [V]	máx. Ø [mm ²]	AWG (UL)	
30	800	0,08-4	28-12	
24				
IEC	UL / CUL	CSA	Ex	
800	600	600	690	
24 / 2,5	20 / -	20 / -	22 / 2,5	

Datos de pedido

Tipo	Código	Emb.
MSDB 2,5	3244216	50
MSDB 2,5 BU	3244229	50

Accesorios¹⁾

D-MZB 1,5	3024177	50	
ESB 2-MZDB	24 A	3029703	10

Bornes de paso, de varios conductores y de tierra

Observaciones:
 1) Para más accesorios y datos técnicos véase la página 156.
 Para las indicaciones de instalación y el empleo de accesorios para aplicaciones Ex véase la página 644.

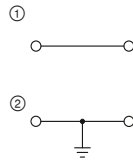

30 A, borne de paso

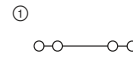

30 A, borne de paso, 4 conexiones



Ex: EAC Ex
 PTB 08ATEX1075U / IECEx PTB 08.0048U

Datos técnicos¹⁾

Anchura	Longitud	Altura		
5,2	42,7	32 (NS 35/7,5)		
I _{máx.} [A]	U _{máx.} [V]	máx. Ø [mm ²]	AWG (UL)	
30	800	0,08-4	28-12	
-				
IEC	UL / CUL	CSA	Ex	
800	600	600	690	
24 / 2,5	20 / -	20 / -	22 / 2,5	
Datos generales				
Longitud a desaislar	[mm]			
8				

Datos de pedido

Tipo	Código	Emb.
MSB 2,5-NS 35	3244119	50
MSB 2,5-NS 35 BU	3244122	50
MSB 2,5-NS 35-PE	3244148	50

Accesorios¹⁾

Tipo	Código	Emb.
D-MZB 1,5	3024177	50

Dimensiones		
	[mm]	
Datos eléctricos máximos		
Corriente de puente máxima	[A]	-
Datos de dimensionamiento		
Tensión de dimensionamiento	[V]	800
Corriente nominal / sección	[A] / [mm ²]	24 / 2,5
Datos generales		
Longitud a desaislar	[mm]	8

Descripción	N.º polos	Color
Borne		gris azul
Borne de tierra		amarillo-verde

Tapa, ancho 4 mm	Color
Peine puenteador, aislado	gris



Ex: EAC Ex
 PTB 08ATEX1075U / IECEx PTB 08.0048U

Datos técnicos¹⁾

Anchura	Longitud	Altura		
10,4	42,7	32 (NS 35/7,5)		
I _{máx.} [A]	U _{máx.} [V]	máx. Ø [mm ²]	AWG (UL)	
30	800	0,08-4	28-12	
24				
IEC	UL / CUL	CSA	Ex	
800	600	600	690	
24 / 2,5	20 / -	20 / -	22 / 2,5	
Datos generales				
Longitud a desaislar	[mm]			
8				

Datos de pedido

Tipo	Código	Emb.
MSDB 2,5-NS 35	3244300	50
MSDB 2,5-NS 35 BU	3244313	50

Accesorios¹⁾

Tipo	Código	Emb.
D-MZB 1,5	3024177	50
ESB 2-MZDB	3029703	10

Bornes de paso y bornes de varios conductores

Observaciones:
 1) Para más accesorios y datos técnicos véase la página 156.
 Para las indicaciones de instalación y el empleo de accesorios para aplicaciones Ex véase la página 644.

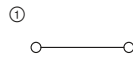

30 A, borne de paso, para la formación de bloques



Ex: EAC Ex
 PTB 08ATEX1075U / IECEx PTB 08.0048U

Datos técnicos¹⁾

Anchura	Longitud	Altura		
5,2	32	22		
I _{máx.} [A]	U _{máx.} [V]	máx. Ø [mm ²]	AWG (UL)	
30	800	0,08-4	28-12	
IEC	UL / CUL	CSA	Ex	
800	600	600	550	
24 / 2,5	20 / -	20 / -	22 / 2,5	
Datos generales				
Longitud a desaislar	[mm]			
8				

Datos de pedido

Tipo	Código	Emb.
MSB 2,5-M	3244067	50
MSB 2,5-M BU	3244070	50

Accesorios¹⁾

Tipo	Código	Emb.
D-MZB 1,5	3024177	50

Dimensiones	
	[mm]
Datos eléctricos máximos	
Tensión de dimensionamiento	[V]
Corriente nominal / sección	[A] / [mm ²]
800	600
24 / 2,5	20 / -
Datos generales	
Longitud a desaislar	[mm]
8	

Descripción	Color
Borne	gris azul

Tapa, ancho 4 mm	Color
	gris

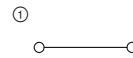

30 A, borne final con brida, para la formación de bloques



Ex: EAC Ex
 PTB 08ATEX1075U / IECEx PTB 08.0048U

Datos técnicos¹⁾

Anchura	Longitud	Altura		
5,2	32	22		
I _{máx.} [A]	U _{máx.} [V]	máx. Ø [mm ²]	AWG (UL)	
30	800	0,08-4	28-12	
IEC	UL / CUL	CSA	Ex	
800	600	600	550	
24 / 2,5	20 / -	20 / -	22 / 2,5	
Datos generales				
Longitud a desaislar	[mm]			
8				

Datos de pedido

Tipo	Código	Emb.
MSB 2,5-F	3244041	50
MSB 2,5-F BU	3244054	50

Accesorios¹⁾

Tipo	Código	Emb.
D-MSB 1,5-F	3024180	50

Bornes para carril CLIPLINE complete

Bornes de conexión por resorte ST de 2,5 mm²

Bornes de paso y bornes de varios conductores

Observaciones:

¹⁾ Para más accesorios y datos técnicos véase la página 156.

Para las indicaciones de instalación y el empleo de accesorios para aplicaciones Ex véase la página 644.

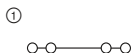

30 A, borne de paso, para formar bloques, 4 conexiones



Ex: EAC Ex IECEx
PTB 08ATEX1075U / IECEx PTB 08.0048U

Datos técnicos¹⁾

Dimensiones	[mm]
Anchura	10,4
Longitud	32
Altura	22
Datos eléctricos máximos	
I _{máx.} [A]	30
U _{máx.} [V]	800
máx. Ø [mm ²]	0,08-4
AWG (UL)	28-12
Corriente de puente máxima	24 [A]
Datos de dimensionamiento	
IEC	UL / CUL
CSA	Ex
Tensión de dimensionamiento	800 [V]
Corriente nominal / sección	24 / 2,5 [A] / [mm ²]
Datos generales	
Longitud a desaislar	8 [mm]

Datos de pedido

Descripción	N.º polos	Color
Borne		gris azul

Tipo	Código	Emb.
MSDB 2,5-M	¹⁾ 3244258	50
MSDB 2,5-M BU	¹⁾ 3244261	50

Accesorios¹⁾

Tapa, ancho 4 mm	gris
Peine puenteador, aislado	gris
	2

D-MZB 1,5	3024177	50
ESB 2-MZDB	24 A 3029703	10

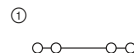

30 A, borne final con brida, 4 conexiones, para la formación de bloques



Ex: EAC Ex IECEx
PTB 08ATEX1075U / IECEx PTB 08.0048U

Datos técnicos¹⁾

Dimensiones	[mm]
Anchura	10,4
Longitud	32
Altura	22
Datos eléctricos máximos	
I _{máx.} [A]	30
U _{máx.} [V]	800
máx. Ø [mm ²]	0,08-4
AWG (UL)	28-12
Corriente de puente máxima	24 [A]
Datos de dimensionamiento	
IEC	UL / CUL
CSA	Ex
Tensión de dimensionamiento	800 [V]
Corriente nominal / sección	24 / 2,5 [A] / [mm ²]
Datos generales	
Longitud a desaislar	8 [mm]

Datos de pedido

Tipo	Código	Emb.
MSDB 2,5-F	¹⁾ 3244232	50
MSDB 2,5-F BU	¹⁾ 3244245	50

Accesorios¹⁾

D-MSB 1,5-F	3024180	50
ESB 2-MZDB	24 A 3029703	10

Bornes de paso y bornes de varios conductores

Observaciones:

¹⁾ Para más accesorios y datos técnicos véase la página 156.

Para las indicaciones de instalación y el empleo de accesorios para aplicaciones Ex véase la página 644.

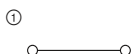

30 A, borne de paso, con espigas de encaje



Ex: EAC Ex IECEx
PTB 08ATEX1075U / IECEx PTB 08.0048U

Datos técnicos¹⁾

Dimensiones	[mm]
Anchura	5,2
Longitud	32
Altura	22
Datos eléctricos máximos	
I _{máx.} [A]	30
U _{máx.} [V]	800
máx. Ø [mm ²]	0,08-4
AWG (UL)	28-12
Corriente de puente máxima	- [A]
Datos de dimensionamiento	
IEC	UL / CUL
CSA	Ex
Tensión de dimensionamiento	800 [V]
Corriente nominal / sección	24 / 2,5 [A] / [mm ²]
Datos generales	
Longitud a desaislar	8 [mm]

Datos de pedido

Descripción	N.º polos	Color
Borne, para montaje directo		gris azul

Tipo	Código	Emb.
MSB 2,5-RZ	¹⁾ 3244164	50
MSB 2,5-RZ BU	¹⁾ 3244177	50

Accesorios¹⁾

Tapa, ancho 4 mm	gris
Peine puenteador, aislado	gris
	2

D-MZB 1,5	3024177	50
ESB 2-MZDB	24 A 3029703	10

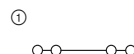

30 A, borne de paso, 4 conexiones, con espigas de encaje



Ex: EAC Ex IECEx
PTB 08ATEX1075U / IECEx PTB 08.0048U

Datos técnicos¹⁾

Dimensiones	[mm]
Anchura	10,4
Longitud	32
Altura	22
Datos eléctricos máximos	
I _{máx.} [A]	30
U _{máx.} [V]	800
máx. Ø [mm ²]	0,08-4
AWG (UL)	28-12
Corriente de puente máxima	24 [A]
Datos de dimensionamiento	
IEC	UL / CUL
CSA	Ex
Tensión de dimensionamiento	800 [V]
Corriente nominal / sección	24 / 2,5 [A] / [mm ²]
Datos generales	
Longitud a desaislar	8 [mm]

Datos de pedido

Tipo	Código	Emb.
MSDB 2,5-RZ	¹⁾ 3244339	50
MSDB 2,5-RZ BU	¹⁾ 3244342	50

Accesorios¹⁾

D-MZB 1,5	3024177	50
ESB 2-MZDB	24 A 3029703	10

Bornes de paso y bornes de varios conductores

Observaciones:

1) Para más accesorios y datos técnicos véase la página 156.

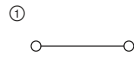

30 A, borne de paso, entrada de conductores lateral



Datos técnicos¹⁾

Dimensiones	[mm]
Anchura	5,2
Longitud	32
Altura	30 (NS 15)
Datos eléctricos máximos	
$I_{m\acute{a}x.}$ [A]	30
$U_{m\acute{a}x.}$ [V]	800
máx. Ø [mm ²]	0,08-4
AWG (UL)	28-12
Corriente de puente máxima	[A]
-	-
Datos de dimensionamiento	
IEC	UL / CUL
CSA	Ex
Tensión de dimensionamiento	[V]
800	600
Corriente nominal / sección	[A] / [mm ²]
24 / 2,5	20 / -
Datos generales	
Longitud a desaislar	[mm]
8	

Descripción	N.º polos	Color
Borne		gris azul

Tapa , ancho 4 mm	gris
Peine puenteador , aislado	
	2
	gris

Datos de pedido

Tipo	Código	Emb.
MSBV 2,5	3249017	50
MSBV 2,5 BU	3249020	50

Accesorios¹⁾

D-MSBV 2,5	3251018	50
-------------------	---------	----

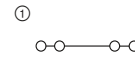

30 A, borne de paso, entrada de conductores lateral, 4 conexiones



Datos técnicos¹⁾

Dimensiones	[mm]
Anchura	10,4
Longitud	32
Altura	30 (NS 15)
Datos eléctricos máximos	
$I_{m\acute{a}x.}$ [A]	30
$U_{m\acute{a}x.}$ [V]	800
máx. Ø [mm ²]	0,08-4
AWG (UL)	28-12
Corriente de puente máxima	[A]
24	-
Datos de dimensionamiento	
IEC	UL / CUL
CSA	Ex
Tensión de dimensionamiento	[V]
800	600
Corriente nominal / sección	[A] / [mm ²]
24 / 2,5	20 / -
Datos generales	
Longitud a desaislar	[mm]
8	

Descripción	N.º polos	Color
Borne		gris azul

Tapa , ancho 4 mm	gris
Peine puenteador , aislado	
	2
	gris

Datos de pedido

Tipo	Código	Emb.
MSDBV 2,5	3249143	50
MSDBV 2,5 BU	3249156	50

Accesorios¹⁾

D-MSBV 2,5	3251018	50
ESB 2-MZDB	24 A 3029703	10

Bornes de paso y bornes de varios conductores

Observaciones:

1) Para más accesorios y datos técnicos véase la página 156.

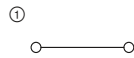

30 A, borne de paso, entrada de conductores lateral



Datos técnicos¹⁾

Dimensiones	[mm]
Anchura	5,2
Longitud	42,7
Altura	32 (NS 35/7,5)
Datos eléctricos máximos	
$I_{m\acute{a}x.}$ [A]	30
$U_{m\acute{a}x.}$ [V]	800
máx. Ø [mm ²]	0,08-4
AWG (UL)	28-12
Corriente de puente máxima	[A]
-	-
Datos de dimensionamiento	
IEC	UL / CUL
CSA	Ex
Tensión de dimensionamiento	[V]
800	600
Corriente nominal / sección	[A] / [mm ²]
24 / 2,5	20 / -
Datos generales	
Longitud a desaislar	[mm]
8	

Descripción	N.º polos	Color
Borne		gris azul

Tapa , ancho 4 mm	gris
Peine puenteador , aislado	
	2
	gris

Datos de pedido

Tipo	Código	Emb.
MSBV 2,5-NS 35	3249088	50
MSBV 2,5-NS 35 BU	3249091	50

Accesorios¹⁾

D-MSBV 2,5	3251018	50
-------------------	---------	----

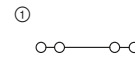

30 A, borne de paso, entrada de conductores lateral, 4 conexiones



Datos técnicos¹⁾

Dimensiones	[mm]
Anchura	10,4
Longitud	42,7
Altura	32 (NS 35/7,5)
Datos eléctricos máximos	
$I_{m\acute{a}x.}$ [A]	30
$U_{m\acute{a}x.}$ [V]	800
máx. Ø [mm ²]	0,08-4
AWG (UL)	28-12
Corriente de puente máxima	[A]
24	-
Datos de dimensionamiento	
IEC	UL / CUL
CSA	Ex
Tensión de dimensionamiento	[V]
800	600
Corriente nominal / sección	[A] / [mm ²]
24 / 2,5	20 / -
Datos generales	
Longitud a desaislar	[mm]
8	

Descripción	N.º polos	Color
Borne		gris azul

Tapa , ancho 4 mm	gris
Peine puenteador , aislado	
	2
	gris

Datos de pedido

Tipo	Código	Emb.
MSDBV 2,5-NS 35	3249211	50
MSDBV 2,5-NS 35 BU	3249224	50

Accesorios¹⁾

D-MSBV 2,5	3251018	50
ESB 2-MZDB	24 A 3029703	10

Bornes para carril CLIPLINE complete

Bornes de conexión por resorte ST de 2,5 mm²

Bornes de paso y bornes de varios conductores

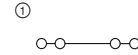
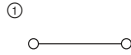

Observaciones:

1) Para más accesorios y datos técnicos véase la página 156.



30 A, borne de paso, para formar de bloques



30 A, borne de paso, para formar bloques, 4 conexiones



Datos técnicos¹⁾

Datos técnicos¹⁾

Dimensiones	Anchura	Longitud	Altura	
	5,2	32	22	
Datos eléctricos máximos	$I_{m\acute{a}x.}$ [A]	$U_{m\acute{a}x.}$ [V]	máx. Ø [mm ²]	AWG (UL)
	30	800	0,08-4	28-12
Corriente de puente máxima	-			
Datos de dimensionamiento	IEC	UL / CUL	CSA	Ex
Tensión de dimensionamiento	800	600	600	-
Corriente nominal / sección	24 / 2,5	20 / -	20 / -	- / -
Datos generales	Longitud a desaislar [mm]			
	8			

Dimensiones	Anchura	Longitud	Altura	
	10,4	32	22	
Datos eléctricos máximos	$I_{m\acute{a}x.}$ [A]	$U_{m\acute{a}x.}$ [V]	máx. Ø [mm ²]	AWG (UL)
	30	800	0,08-4	28-12
Corriente de puente máxima	24			
Datos de dimensionamiento	IEC	UL / CUL	CSA	Ex
Tensión de dimensionamiento	800	600	600	-
Corriente nominal / sección	24 / 2,5	20 / -	20 / -	- / -
Datos generales	Longitud a desaislar [mm]			
	8			

Datos de pedido

Datos de pedido

Descripción	N.º polos	Color	Tipo	Código	Emb.
Borne		gris	MSBV 2,5-M	3249062	50
		azul	MSBV 2,5-M BU	3249075	50

Descripción	N.º polos	Color	Tipo	Código	Emb.
Borne		gris	MSDBV 2,5-M	3249198	50
		azul	MSDBV 2,5-M BU	3249208	50

Accesorios¹⁾

Accesorios¹⁾

Tapa, ancho 4 mm	gris	D-MSBV 2,5	3251018	50
Peine puenteador, aislado	2			

Tapa, ancho 4 mm	gris	D-MSBV 2,5	3251018	50
Peine puenteador, aislado	24 A		3029703	10

Bornes para carril CLIPLINE complete

Bornes de conexión por resorte ST de 4 mm²

Datos técnicos generales para bornes de conexión por resorte ST 4 mm²

Datos de dimensionamiento		IEC 60947-7-1 / IEC 60947-7-2 / IEC 60947-7-3			
Sección de dimensionamiento	[mm ²]	4			
Margen de secciones	AWG	28-10			
Capacidad de conexión		Rígido	Flexible	Puntera sin/con collar aislante	
1 conductor	[mm ²]	0,08-6	0,08-4	0,14-4	0,14-4
2 conductores flexibles con puntera TWIN	[mm ²]	-	-	-	0,5-1
Datos generales					
Longitud a desaislar	[mm]	8-10			
Aislamiento		PA			
Clase de combustibilidad según UL 94		VO			

Nota: los datos complementarios o distintos se documentan en el artículo.

Observaciones:



Junto al artículo encontrará la conexión eléctrica interior como diagrama eléctrico. Los puntos de conexión libres para puenteados se representan con un punto negro.

Los datos técnicos indicados y las homologaciones se refieren al primer artículo por columna. Puede consultar las indicaciones para los siguientes artículos en phoenixcontact.net/products

Para los datos completos sobre UL y CSA Use groups, File-No. y enlaces de Internet consulte phoenixcontact.net/products

¹⁾ La corriente de puente se documenta en el artículo correspondiente. Para otros colores véase la página 396.

Accesorios de sistema para bornes de conexión por resorte ST 4 mm²

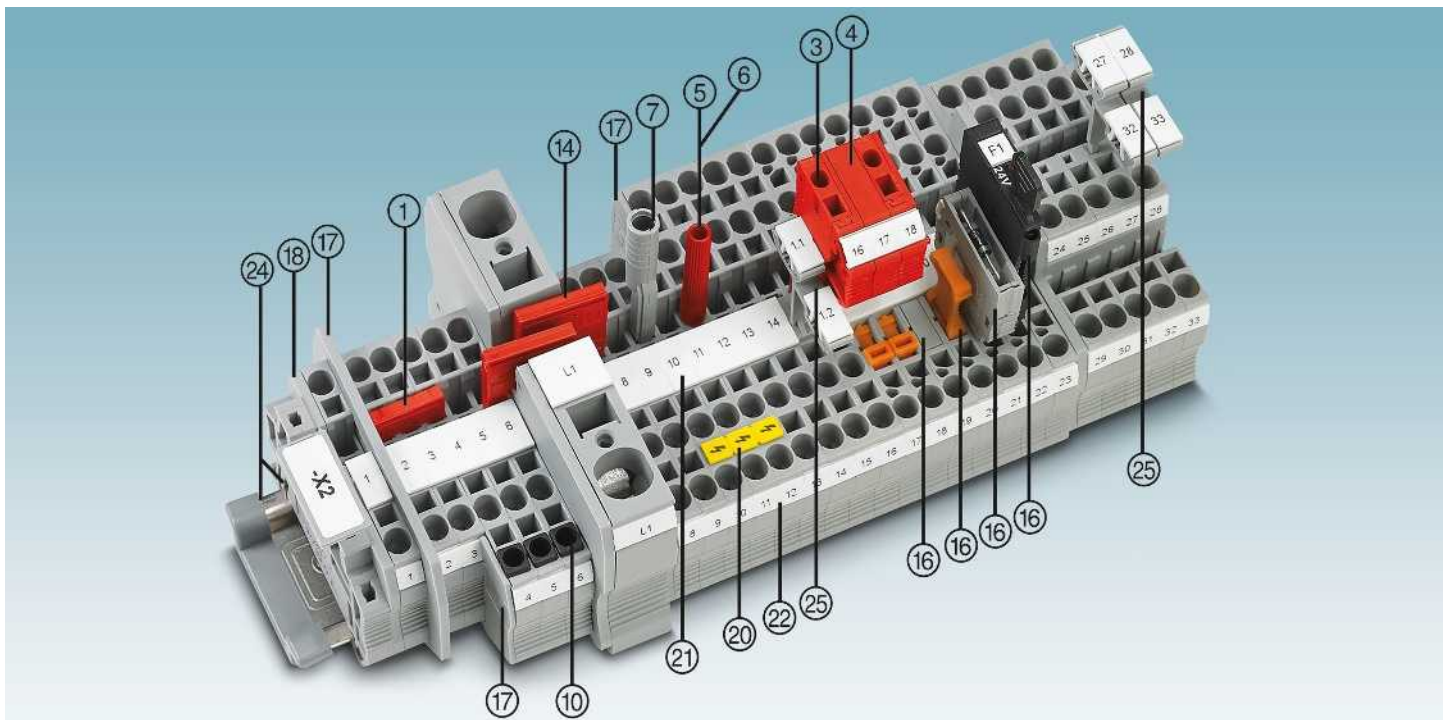

Descripción	Nº de polos	Color	Tipo	Código	Emb.	Tipo	Código	Emb.
① Puente enchufable ¹⁾	2	rojo	FBS 2-6	3030336	50	FBSR 2-6	3033715	50
	3	rojo	FBS 3-6	3030242	50	FBSR 3-6	3001594	50
	4	rojo	FBS 4-6	3030255	50	FBSR 4-6	3001595	50
	5	rojo	FBS 5-6	3030349	50	FBSR 5-6	3001596	50
	10	rojo	FBS 10-6	3030271	10	FBSR 10-6	3033716	10
20	rojo	FBS 20-6	3030365	10				
③ Clavija de prueba alineable		rojo	PS-6	3030996	10			
④ Tabique distanciador		rojo	DP PS-6	3036738	10			
⑤ Clavija de prueba, parte metálica		plata	MPS-MT	0201744	10			
⑥ Manguito aislante, para parte metálica MPS		rojo	MPS-IH RD	0201676	10			
⑦ Adaptador de prueba, orificio hembra de 4 mm		gris	PAI-4-N GY	3032871	10			
⑧ Manguito de tope aislante, 0,25-0,5 mm ²		gris	ISH 4/0,5	3002885	50			
0,75-1 mm ²		negro	ISH 4/1,0	3002898	50			
Destornillador			SZF 1-0,6X3,5	1204517	10			

⑭ Puente reductor	RB ... véase la página 402.
⑮ Cabezas portafusibles y conectores funcionales para bornes seccionables	P-FU ... / P-DI / P-FIX / P-CO ... véase a partir de la página 408.
⑰ Placas separadoras/Segmentos de tapa	ATP-... / DS-... véase phoenixcontact.net/products
⑱ Tapa	Documentado en el artículo
⑲ Placas de aviso	WS ... véase la página 413.
⑳ Rotulación de la ranura central	UC-TM 6, UCT-TM 6 o ZB 6. Véase también el catálogo 3, tablas de selección a partir de la página 68.
㉑ Rotulación de la ranura central y lateral	UC-TMF 6, UCT-TMF 6 o ZBF 6. Véase también el catálogo 3, tablas de selección a partir de la página 68.
㉒ Carriles y soportes finales	Véase el catálogo 3
㉓ Soporte para señalización	Para STP ... véase la página 412.
Para los accesorios completos véase phoenixcontact.net/products	Nota: los accesorios complementarios o distintos se documentan en el artículo.

Bornes de paso, de varios conductores y de varios pisos así como bornes de tierra

Observaciones:
 1) Para más accesorios y datos técnicos véase la página 174.
 Para las indicaciones de instalación y el empleo de accesorios para aplicaciones Ex véase la página 644.

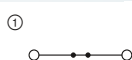

40 A, borne de paso



Ex: EAC Ex
 KEMA 00ATEX2129U / IECEx KEM 06.0050U

Datos técnicos¹⁾

Anchura	Longitud	Altura		
6,2	56	36,5 (NS 35/7,5)		
I _{máx.} [A]	U _{máx.} [V]	máx. Ø [mm ²]	AWG (UL)	
40	800	0,08-6	28-10	
32 (FBS) / 24 (FBSR)				
IEC	UL / CUL	CSA	Ex	
800	600	600	550	
32 / 4	30 / -	30 / -	30 / 4	

Datos de pedido

Tipo	Código	Emb.
ST 4	3031364	50
ST 4 BU	3031377	50
ST 4-PE	3031380	50

Accesorios¹⁾

D-ST 4	Código	Emb.
D-ST 4	3030420	50

Dimensiones	[mm]
Corriente de puente máxima	[A]
Datos de dimensionamiento	[V]
Tensión de dimensionamiento	[A] / [mm ²]

Descripción	Color
Borne	gris azul
Borne de tierra	amarillo-verde

Tapa, ancho de 2,2 mm	gris
-----------------------	------

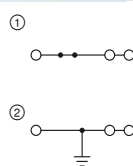

40 A, borne de paso, 3 conexiones



Ex: EAC Ex
 KEMA 00ATEX2129U / IECEx KEM 06.0050U

Datos técnicos¹⁾

Anchura	Longitud	Altura		
6,2	71,5	36,5 (NS 35/7,5)		
I _{máx.} [A]	U _{máx.} [V]	máx. Ø [mm ²]	AWG (UL)	
40	800	0,08-6	28-10	
32 (FBS) / 24 (FBSR)				
IEC	UL / CUL	CSA	Ex	
800	600	600	550	
32 / 4	30 / -	30 / -	30 / 4	

Datos de pedido

Tipo	Código	Emb.
ST 4-TWIN	3031393	50
ST 4-TWIN BU	3031403	50
ST 4-TWIN-PE	3031416	50

Accesorios¹⁾

D-ST 4-TWIN	Código	Emb.
D-ST 4-TWIN	3030491	50

Bornes de paso, de varios conductores y de varios pisos así como bornes de tierra

Observaciones:
 1) Para más accesorios y datos técnicos véase la página 174.
 Para las indicaciones de instalación y el empleo de accesorios para aplicaciones Ex véase la página 644.

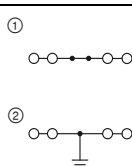

40 A, borne de paso, 4 conexiones



Ex: EAC Ex
 KEMA 00ATEX2129U / IECEx KEM 06.0050U

Datos técnicos¹⁾

Anchura	Longitud	Altura		
6,2	87	36,5 (NS 35/7,5)		
I _{máx.} [A]	U _{máx.} [V]	máx. Ø [mm ²]	AWG (UL)	
40	800	0,08-6	28-10	
32 (FBS)				
IEC	UL / CUL	CSA	Ex	
800	600	600	550	
32 / 4	30 / -	30 / -	28,5 / 4	

Datos de pedido

Tipo	Código	Emb.
ST 4-QUATTRO	3031445	50
ST 4-QUATTRO BU	3031458	50
ST 4-QUATTRO-PE	3031461	50

Accesorios¹⁾

D-ST 4-QUATTRO	Código	Emb.
D-ST 4-QUATTRO	3030527	50

Dimensiones	[mm]
Corriente de puente máxima	[A]
Datos de dimensionamiento	[V]
Tensión de dimensionamiento	[A] / [mm ²]

Descripción	Color
Borne	gris azul gris
Borne de tierra	amarillo-verde

Tapa, ancho de 2,2 mm	gris
-----------------------	------

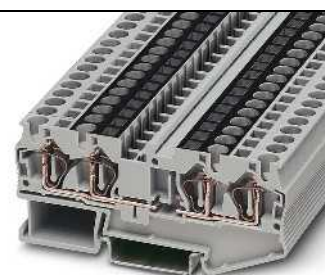

37 A, borne de paso, 4 conexiones, con yugo de corriente interrumpido



Datos técnicos¹⁾

Anchura	Longitud	Altura		
6,2	87	36,5 (NS 35/7,5)		
I _{máx.} [A]	U _{máx.} [V]	máx. Ø [mm ²]	AWG (UL)	
37	800	0,08-6	28-10	
32 (FBS) / 24 (FBSR)				
IEC	UL / CUL	CSA	Ex	
800	600	-	-	
28 / 4	30 / -	-	- / -	

Datos de pedido

Tipo	Código	Emb.
ST 4-QUATTRO-U	3038639	50

Accesorios¹⁾

D-ST 4-QUATTRO	Código	Emb.
D-ST 4-QUATTRO	3030527	50

Bornes para carril CLIPLINE complete

Bornes de conexión por resorte ST de 4 mm²

Bornes de paso, de varios conductores y de varios pisos así como bornes de tierra

Observaciones:

¹⁾ Para más accesorios y datos técnicos véase la página 174.

Para las indicaciones de instalación y el empleo de accesorios para aplicaciones Ex véase la página 644.

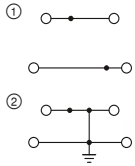

32 A, borne de doble piso



Ex: EAC Ex IEC
KEMA 00ATEX2129U / IECEx KEM 06.0050U

Datos técnicos¹⁾

Dimensiones	[mm]
Anchura	6,2
Longitud	83,5
Altura	47,5 (NS 35/7,5)
Datos eléctricos máximos	
$I_{m\acute{a}x.}$ [A]	32
$U_{m\acute{a}x.}$ [V]	500
máx. Ø [mm ²]	0,08-6
AWG (UL)	28-10
Corriente de puente máxima	26 (FBS) / 24 (FBSP)
Datos de dimensionamiento	
Tensión de dimensionamiento	500
Corriente nominal / sección	30 / 4

Anchura	6,2	Longitud	83,5	Altura	47,5 (NS 35/7,5)
$I_{m\acute{a}x.}$ [A]	32	$U_{m\acute{a}x.}$ [V]	500	máx. Ø [mm ²]	0,08-6
AWG (UL)	28-10				
IEC	UL / CUL	CSA	Ex		
500	600	300	440		
30 / 4	30 / -	30 / -	26,5 / 4		

Datos de pedido

Descripción	Color
Borne	gris
	azul
	gris
Borne de tierra	amarillo-verde
Tapa, ancho de 2,2 mm	gris

Tipo	Código	Emb.
STTB 4	① 3031429	50
STTB 4 BU	① 3031432	50
STTB 4-PE	② 3036039	50

Accesorios¹⁾

D-STTB 4	3030462	50
----------	---------	----

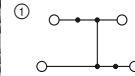

32 A, borne de doble piso, con conexión de potencial



Ex: EAC Ex IEC
KEMA 00ATEX2129U / IECEx KEM 06.0050U

Datos técnicos¹⁾

Anchura	6,2	Longitud	83,5	Altura	47,5 (NS 35/7,5)
$I_{m\acute{a}x.}$ [A]	32	$U_{m\acute{a}x.}$ [V]	500	máx. Ø [mm ²]	0,08-6
AWG (UL)	28-10				
IEC	UL / CUL	CSA	Ex		
500	600	300	440		
30 / 4	30 / -	30 / -	26,5 / 4		

Anchura	6,2	Longitud	83,5	Altura	47,5 (NS 35/7,5)
$I_{m\acute{a}x.}$ [A]	32	$U_{m\acute{a}x.}$ [V]	500	máx. Ø [mm ²]	0,08-6
AWG (UL)	28-10				
IEC	UL / CUL	CSA	Ex		
500	600	300	440		
30 / 4	30 / -	30 / -	26,5 / 4		

Datos de pedido

Tipo	Código	Emb.
STTB 4-PV	① 3031542	50

Accesorios¹⁾

D-STTB 4	3030462	50
----------	---------	----

Borne de varios pisos

Observaciones:

¹⁾ Para más accesorios y datos técnicos véase la página 174.

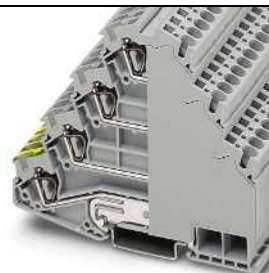
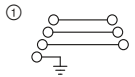

32 A, borne de cuatro pisos con pie PE



Datos técnicos¹⁾

Dimensiones	[mm]			
Anchura	6,2			
Longitud	101			
Altura	83,5 (NS 35/7,5)			
Datos eléctricos máximos				
$I_{m\acute{a}x.}$ [A]	32			
$U_{m\acute{a}x.}$ [V]	800			
máx. Ø [mm ²]	0,08-6			
AWG (UL)	28-10			
IEC	UL / CUL	CSA	Ex	
800	600	600	-	
Corriente nominal / sección	28 / 4	30 / -	30 / -	- / -

Anchura	6,2	Longitud	101	Altura	83,5 (NS 35/7,5)
$I_{m\acute{a}x.}$ [A]	32	$U_{m\acute{a}x.}$ [V]	800	máx. Ø [mm ²]	0,08-6
AWG (UL)	28-10				
IEC	UL / CUL	CSA	Ex		
800	600	600	-		
28 / 4	30 / -	30 / -	- / -		

Datos de pedido

Descripción	Color
Borne	gris

Tipo	Código	Emb.
ST 4-PE/3L	① 3038338	50

Bornes para fusible y bornes interrumpibles por palanca de igual contorno

Observaciones:

- 1) Para más accesorios y datos técnicos véase la página 174.
 - 2) Si el fusible está defectuoso, el circuito subsiguiente queda en tensión.
 - 3) La corriente se determina mediante el fusible utilizado y la tensión mediante el indicador luminoso seleccionada. Observar la potencia disipada máx., véase phoenixcontact.net/products.
- Curva derating, véase phoenixcontact.net/products

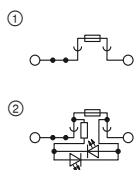

6,3 A, borne para fusible con palanca para fusibles G 5 x 20 mm



Datos técnicos¹⁾

Anchura	Longitud	Altura		
6,2	61,5	62,5 (NS 35/7,5)		
I _{máx.} [A]	U _{máx.} [V]	máx. Ø [mm ²]	AWG (UL)	
6,3 ³⁾	500 ³⁾	0,08-6	28-10	
32 (FBS) / 24 (FBSR)				
IEC	UL / CUL	CSA	Ex	
500 ³⁾	300	300	-	
6,3 ³⁾ / 1				

Datos de pedido

Tipo	Código	Emb.
ST 4-HESI (5X20)	① 3036369	50
ST 4-HESILED 24 (5X20)	② 3036547	50
ST 4-HESILED 60 (5X20)	② 3036550	50
ST 4-HESILA 250 (5X20)	② 3036563	50

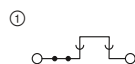

20 A, borne interrumpible por palanca, de igual contorno



Datos técnicos¹⁾

Anchura	Longitud	Altura		
6,2	61,5	62,5 (NS 35/7,5)		
I _{máx.} [A]	U _{máx.} [V]	máx. Ø [mm ²]	AWG (UL)	
20	500	0,08-6	-	
32 (FBS) / 24 (FBSR)				
IEC	UL / CUL	CSA	Ex	
500	-	-	-	
20 / 2,5				

Datos de pedido

Tipo	Código	Emb.
ST 4-HEDI	① 3035140	50

Dimensiones	[mm]
Corriente de puente máxima	[A]
Datos de dimensionamiento	
Tensión de dimensionamiento	[V]
Corriente nominal / sección	[A] / [mm ²]

Descripción	Color
Borne para fusible	negro
con indicador luminoso para 12-30 V DC, 0,31-0,95 mA ²⁾	negro
para 30-60 V AC/DC, 0,40-0,86 mA ²⁾	negro
110-250 V AC/DC, 0,41-0,96 mA ²⁾	negro
Borne seccionable	negro/naranja

Bornes para fusible

Observaciones:

- 1) Para más accesorios y datos técnicos véase la página 174.
 - 2) Si el fusible está defectuoso, el circuito subsiguiente queda en tensión.
 - 3) Curva derating, véase phoenixcontact.net/products
 - 4) La corriente se determina mediante el fusible utilizado y la tensión mediante el indicador luminoso seleccionada. Observar la potencia disipada máx., véase phoenixcontact.net/products.
- La capacidad de duración de los fusibles según DIN 72581/Parte 3 es de un máx. del 80 % de su corriente nominal (para una temperatura ambiente de 23 °C)
- Encontrará una selección de los interruptores de protección térmicos adecuados en el catálogo 4.

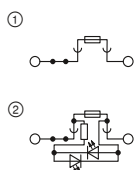

10 A, borne para fusible con palanca para fusibles G 6,3 x 32 mm



Datos técnicos¹⁾

Anchura	Longitud	Altura		
8,2	76,5	69 (NS 35/7,5)		
I _{máx.} [A]	U _{máx.} [V]	máx. Ø [mm ²]	AWG (UL)	
10 ⁴⁾	400	0,08-6	28-10	
41 (FBS) / 32 (FBSR)				
IEC	UL / CUL	CSA	Ex	
400	300	300	-	
10 ⁴⁾ / 1,5				

Datos de pedido

Tipo	Código	Emb.
ST 4-HESI (6,3X32)	① 3036385	50
ST 4-HESILED 24 (6,3X32)	② 3038765	50
ST 4-HESILA 250 (6,3X32)	② 3038778	50

Dimensiones	[mm]
Corriente de puente máxima	[A]
Datos de dimensionamiento	
Tensión de dimensionamiento	[V]
Corriente nominal / sección	[A] / [mm ²]

Descripción	Color
Borne para fusible	negro
con indicador luminoso para 12-30 V AC/DC, 0,31-0,95 mA ²⁾	negro
110-250 V AC/DC, 0,41-0,96 mA ²⁾	negro
Borne para fusible, para fusibles planos	negro
con indicador luminoso para 12 V DC, 1,7 mA ²⁾	negro
con indicador luminoso para 24 V DC, 1,9 mA ²⁾	negro

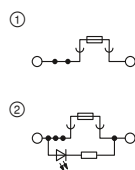

30 A, borne para fusible para fusibles planos del tipo C



Datos técnicos¹⁾

Anchura	Longitud	Altura		
8,2	86,5	43,5 (NS 35/7,5)		
I _{máx.} [A]	U _{máx.} [V]	máx. Ø [mm ²]	AWG (UL)	
30 ³⁾	400 ⁴⁾	0,08-6	28-10	
41 (FBS) / 32 (FBSR)				
IEC	UL / CUL	CSA	Ex	
400 ⁴⁾	300	300	-	
30 ³⁾ / 4				

Datos de pedido

Tipo	Código	Emb.
ST 4-FSI/C	① 3036372	50
ST 4-FSI/C-LED 12	② 3036495	50
ST 4-FSI/C-LED 24	③ 3036505	50

Bornes para carril CLIPLINE complete

Bornes de conexión por resorte ST de 4 mm²

Bornes seccionables e interrumpibles por cuchilla

Observaciones:

- 1) Para más accesorios y datos técnicos véase la página 174.
2) La corriente y la tensión las determina el conector empleado.

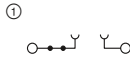

20 A, borne seccionable

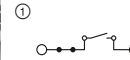

20 A, borne interrumpible por cuchilla



Datos técnicos ¹⁾				
Anchura	Longitud	Altura		
6,2	61,5	36,5 (NS 35/7,5)		
$I_{m\acute{a}x.}$ [A]	$U_{m\acute{a}x.}$ [V]	máx. Ø [mm ²]	AWG (UL)	
20 ²⁾	500 ²⁾	0,08-6	28-10	
20 (FBS) / 20 (FBSR)				
IEC	UL / CUL	CSA	Ex	
500 ²⁾	300	300	-	
Corriente nominal / sección	[A] / [mm ²]	20 ²⁾ / 2,5	10 / -	16 / - / -

Datos de pedido		
Tipo	Código	Emb.
ST 4-TG	3038367	50



Datos técnicos ¹⁾				
Anchura	Longitud	Altura		
6,2	61,5	36,5 (NS 35/7,5)		
$I_{m\acute{a}x.}$ [A]	$U_{m\acute{a}x.}$ [V]	máx. Ø [mm ²]	AWG (UL)	
20	400	0,08-6	28-10	
20 (FBS) / 20 (FBSR)				
IEC	UL / CUL	CSA	Ex	
400	300	300	-	
Corriente nominal / sección	[A] / [mm ²]	20 / 2,5	10 / -	16 / - / -

Datos de pedido		
Tipo	Código	Emb.
ST 4-MT	3038875	50

Bornes de diodo

Observaciones:

- 1) Para más accesorios y datos técnicos véase la página 174.

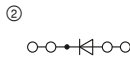
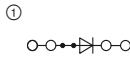

1,5 A, borne de diodo, 1N 5408 (1000 V/1,5 A), 4 conexiones



Datos técnicos ¹⁾				
Anchura	Longitud	Altura		
6,2	87	36,5 (NS 35/7,5)		
$I_{m\acute{a}x.}$ [A]	$U_{m\acute{a}x.}$ [V]	máx. Ø [mm ²]	AWG (UL)	
1,5	800	0,08-6	-	
15 (FBS) / 15 (FBSR)				
IEC	UL / CUL	CSA	Ex	
800	-	-	-	
Corriente nominal / sección	[A] / [mm ²]	1,5 / 1	- / -	- / -

Datos de pedido		
Tipo	Código	Emb.
ST 4-QUATTRO-DIO 1N 5408/L-R	3037782	50
ST 4-QUATTRO-DIO 1N 5408/R-L	3037795	50

Accesorios ¹⁾		
D-ST 4-QUATTRO	3030527	50

Descripción	Color
Borne, para el paso véase el diagrama eléctrico	gris
	gris
Tapa, ancho de 2,2 mm	gris

Bornes híbridos con conexión por tornillo en un lateral 4 (6) mm²

Observaciones:
 1) Para más accesorios y datos técnicos véase la página 174.
 2) Para los datos de dimensionamiento de la conexión por tornillo véase la página 228.

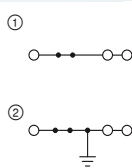

38 A, borne de paso, 3 conexiones

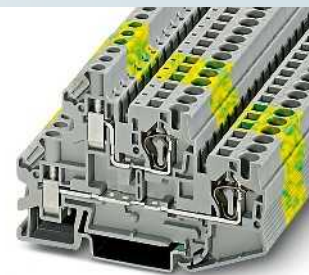
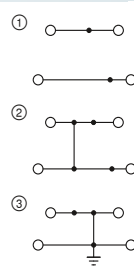

36 A, borne de doble piso



Dimensiones	
	[mm]
Datos eléctricos máximos	
Corriente de puente máxima	[A]
Datos de dimensionamiento²⁾	
Tensión de dimensionamiento	[V]
Corriente nominal / sección	[A] / [mm ²]
Margen de secciones	AWG

Descripción		Color
Borne		gris azul
Con conexión de potencial		gris
Borne de tierra		amarillo-verde

Tapa, ancho de 2,2 mm	
	gris

Datos técnicos ¹⁾				
Anchura	Longitud	Altura		
6,2	74,4	42,8 (NS 35/7,5)		
I _{máx.} [A]	U _{máx.} [V]	máx. Ø [mm ²]	AWG (UL)	
38	800	0,08-6	28-10	
32 (FBS) / 24 (FBSR)				
IEC	UL / CUL	CSA	Ex	
800	600	600	-	
32 / 4	30 / -	30 / -	- / -	
26-10	-	-	-	

Datos de pedido			
Tipo	Código	Emb.	
STU 4-TWIN	① 3033058	50	
STU 4-TWIN BU	① 3033061	50	
STU 4-TWIN-PE	② 3033074	50	

Accesorios ¹⁾			
D-STU 4-TWIN	3033087	50	

Datos técnicos ¹⁾				
Anchura	Longitud	Altura		
6,2	81	55,5 (NS 35/7,5)		
I _{máx.} [A]	U _{máx.} [V]	máx. Ø [mm ²]	AWG (UL)	
36	500	0,08-6	-	
26 (FBS) / 24 (FBSR)				
IEC	UL / CUL	CSA	Ex	
500	-	-	-	
30 / 4	- / -	- / -	- / -	
28-10	-	-	-	

Datos de pedido			
Tipo	Código	Emb.	
STTBU 4	① 3033155	50	
STTBU 4 BU	① 3033168	50	
STTBU 4-PV	② 3033184	50	
STTBU 4-PE	③ 3033171	50	

Accesorios ¹⁾			
D-STTBU 4	3033207	50	

Bornes para carril en ejecución para sobremesa

Observaciones:
 1) Para más accesorios y datos técnicos véase la página 174.
 Para las indicaciones de instalación y el empleo de accesorios para aplicaciones Ex véase la página 644.

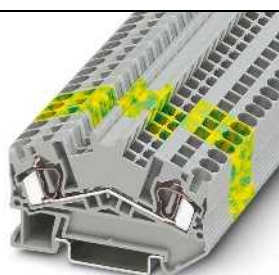
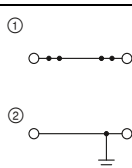

38 A, borne de paso

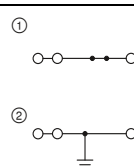

38 A, borne de paso, 3 conexiones



Ex: EAC Ex
 PTB 07ATEX1027U / IECEx PTB 07.0024U

Ex: EAC Ex
 PTB 07ATEX1027U / IECEx PTB 07.0024U

Dimensiones	
	[mm]
Datos eléctricos máximos	
Corriente de puente máxima	[A]
Datos de dimensionamiento	
Tensión de dimensionamiento	[V]
Corriente nominal / sección	[A] / [mm ²]

Descripción		Color
Borne		gris azul
Borne de tierra		amarillo-verde

Tapa, ancho de 2,2 mm	
	gris

Datos técnicos ¹⁾				
Anchura	Longitud	Altura		
6,2	64,5	43 (NS 35/7,5)		
I _{máx.} [A]	U _{máx.} [V]	máx. Ø [mm ²]	AWG (UL)	
38	800	0,08-6	28-10	
32 (FBS) / 24 (FBSR)				
IEC	UL / CUL	CSA	Ex	
800	600	600	550	
32 / 4	30 / -	30 / -	28,5 / 4	

Datos de pedido			
Tipo	Código	Emb.	
STS 4	① 3036424	50	
STS 4 BU	① 3036437	50	
STS 4-PE	② 3036440	50	

Accesorios ¹⁾			
D-STs 4	3031704	50	

Datos técnicos ¹⁾				
Anchura	Longitud	Altura		
6,2	64,5	43 (NS 35/7,5)		
I _{máx.} [A]	U _{máx.} [V]	máx. Ø [mm ²]	AWG (UL)	
38	800	0,08-6	28-10	
32 (FBS) / 24 (FBSR)				
IEC	UL / CUL	CSA	Ex	
800	600	600	550	
32 / 4	30 / -	30 / -	30 / 4	

Datos de pedido			
Tipo	Código	Emb.	
STS 4-TWIN	① 3031665	50	
STS 4-TWIN BU	① 3036291	50	
STS 4-TWIN-PE	② 3031678	50	

Accesorios ¹⁾			
D-STs 4	3031704	50	

Bornes para carril CLIPLINE complete

Bornes de conexión por resorte ST de 4 mm²

Bornes para carril en ejecución para sobremesa

Observaciones:

1) Para más accesorios y datos técnicos véase la página 174.

Para las indicaciones de instalación y el empleo de accesorios para aplicaciones Ex véase la página 644.

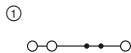

38 A, borne de paso, 3 conexiones

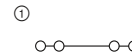

38 A, borne de paso, 4 conexiones



Ex: EAC Ex

PTB 07ATEX1027U / IECEx PTB 07.0024U

Dimensiones	[mm]
Datos eléctricos máximos	
Corriente de puente máxima	[A]
Datos de dimensionamiento	
Tensión de dimensionamiento	[V]
Corriente nominal / sección	[A] / [mm ²]

Datos técnicos ¹⁾				
Anchura	Longitud	Altura		
6,2	64,6	43 (NS 35/7,5)		
<i>I</i> _{máx.} [A]	<i>U</i> _{máx.} [V]	máx. Ø [mm ²]	AWG (UL)	
38	800	0,08-6	28-10	
32 (FBS) / 24 (FBSR)				
IEC	UL / CUL	CSA	Ex	
800	600	-	-	
32 / 4	30 / -	- / -	- / -	

Datos técnicos ¹⁾				
Anchura	Longitud	Altura		
6,2	64,5	43 (NS 35/7,5)		
<i>I</i> _{máx.} [A]	<i>U</i> _{máx.} [V]	máx. Ø [mm ²]	AWG (UL)	
38	800	0,08-6	28-10	
-				
IEC	UL / CUL	CSA	Ex	
800	600	600	550	
32 / 4	30 / -	30 / -	28,5 / 4	

Descripción	Color
Borne	gris
	azul
Borne de tierra	amarillo-verde
Tapa, ancho de 2,2 mm	gris

Datos de pedido			
Tipo	Código	Emb.	
STS 4-TWIN/L	3036592	50	①
STS 4-TWIN/L BU	3036589	50	①
Accesorios ¹⁾			
D-STBS 4-TWIN/L	3036770	50	

Datos de pedido			
Tipo	Código	Emb.	
STS 4-QUATTRO	3031681	50	①
STS 4-QUATTRO BU	3036301	50	①
STS 4-QUATTRO-PE	3031694	50	②
Accesorios ¹⁾			
D-STBS 4	3031704	50	

Bornes para carril en ejecución para sobremesa

Observaciones:

1) Para más accesorios y datos técnicos véase la página 174.

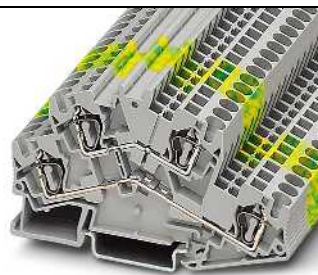
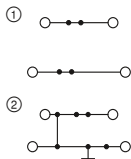

34 A, borne de doble piso

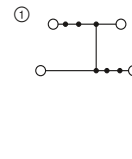

34 A, borne de doble piso, con conexión de potencial



Dimensiones	[mm]
Datos eléctricos máximos	
Corriente de puente máxima	[A]
Datos de dimensionamiento	
Tensión de dimensionamiento	[V]
Corriente nominal / sección	[A] / [mm ²]

Datos técnicos ¹⁾				
Anchura	Longitud	Altura		
6,2	92,4	55 (NS 35/7,5)		
<i>I</i> _{máx.} [A]	<i>U</i> _{máx.} [V]	máx. Ø [mm ²]	AWG (UL)	
34	500	0,08-6	28-10	
28 (FBS) / 24 (FBSR)				
IEC	UL / CUL	CSA	Ex	
500	600	600	-	
28 / 4	30 / -	30 / -	- / -	

Datos técnicos ¹⁾				
Anchura	Longitud	Altura		
6,2	92,4	55 (NS 35/7,5)		
<i>I</i> _{máx.} [A]	<i>U</i> _{máx.} [V]	máx. Ø [mm ²]	AWG (UL)	
34	500	0,08-6	28-10	
28 (FBS) / 24 (FBSR)				
IEC	UL / CUL	CSA	Ex	
500	600	600	-	
28 / 4	30 / -	30 / -	- / -	

Descripción	Color
Borne	gris
	azul
Con conexión de potencial	gris
Borne de tierra	amarillo-verde
Tapa, ancho de 2,2 mm	gris

Datos de pedido			
Tipo	Código	Emb.	
STTBS 4	3035056	50	①
STTBS 4 BU	3035069	50	①
STTBS 4-PE	3035072	50	②
Accesorios ¹⁾			
D-STTBS 4	3035098	50	

Datos de pedido			
Tipo	Código	Emb.	
STTBS 4-PV	3035085	50	①
Accesorios ¹⁾			
D-STTBS 4	3035098	50	

Bornes seccionables e interrumpibles por cuchilla en ejecución para sobre-mesa

Observaciones:
¹⁾ Para más accesorios y datos técnicos véase la página 174.
²⁾ La corriente y la tensión las determina el conector empleado.
³⁾ Piso inferior.

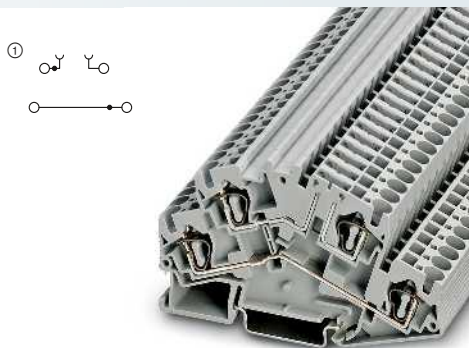

34 A, borne de doble piso con zona de interrupción

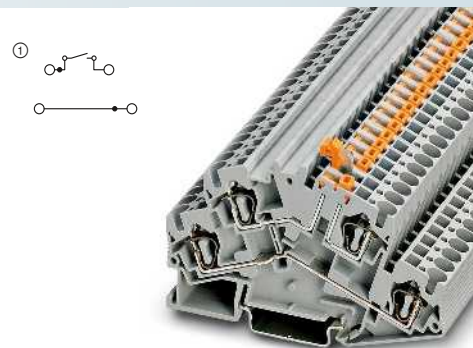

34 A, borne interrumpible por cuchilla de doble piso



Datos técnicos ¹⁾				
Dimensiones	Anchura	Longitud	Altura	
	6,2	92,4	55 (NS 35/7,5)	
Datos eléctricos máximos	$I_{m\acute{a}x}$ [A]	$U_{m\acute{a}x}$ [V]	máx. Ø [mm ²]	AWG (UL)
	34 ³⁾	500 ²⁾	0,08-6	28-10
Corriente de puente máxima	28 (FBS) / 24 (FBSR)			
Datos de dimensionamiento	IEC	UL / CUL	CSA	Ex
Tensión de dimensionamiento	500 ²⁾	600	-	-
Corriente nominal / sección	28 ²⁾ / 2,5	16 / -	- / -	- / -
Corriente nominal / sección	20 (piso seccionable)			

Datos de pedido			
Descripción	Color	Tipo	Código
Borne seccionable	gris	STTBS 4-TG	3035483
Borne interrumpible por cuchilla	gris azul		
			Emb.
			50

Accesorios ¹⁾			
Tapa, ancho de 2,2 mm	gris	D-STTBS 4-MT	3035548
			50



Datos técnicos ¹⁾				
Dimensiones	Anchura	Longitud	Altura	
	6,2	92,4	55 (NS 35/7,5)	
Datos eléctricos máximos	$I_{m\acute{a}x}$ [A]	$U_{m\acute{a}x}$ [V]	máx. Ø [mm ²]	AWG (UL)
	34 ³⁾	500 ²⁾	0,08-6	28-10
Corriente de puente máxima	28 (FBS) / 24 (FBSR)			
Datos de dimensionamiento	IEC	UL / CUL	CSA	Ex
Tensión de dimensionamiento	500	600	-	-
Corriente nominal / sección	28 ²⁾ / 2,5	16 / -	- / -	- / -
Corriente nominal / sección	20 (piso seccionable)			

Datos de pedido			
Descripción	Color	Tipo	Código
Borne seccionable	gris	STTBS 4-MT	3035470
Borne interrumpible por cuchilla	gris azul	STTBS 4-MT BU	3035522
			Emb.
			50

Accesorios ¹⁾			
Tapa, ancho de 2,2 mm	gris	D-STTBS 4-MT	3035548
			50

Bornes para carril CLIPLINE complete

Bornes de conexión por resorte ST de 6 mm²

Datos técnicos generales para bornes de conexión por resorte ST 6 mm²

Datos de dimensionamiento		IEC 60947-7-1 / IEC 60947-7-2 / IEC 60947-7-3			
Sección de dimensionamiento	[mm ²]	6			
Margen de secciones	AWG	24-8			
Capacidad de conexión		Rígido	Flexible	Puntera sin/con collar aislante	
1 conductor	[mm ²]	0,2-10	0,2-6	0,25-6	0,25-6
2 conductores flexibles con puntera TWIN	[mm ²]	-	-	-	0,5-1,5
Datos generales					
Longitud a desaislar	[mm]	12			
Aislamiento		PA			
Clase de combustibilidad según UL 94		VO			

Nota: los datos complementarios o distintos se documentan en el artículo.

Observaciones:



Junto al artículo encontrará la conexión eléctrica interior como diagrama eléctrico. Los puntos de conexión libres para puenteados se representan con un punto negro.

Los datos técnicos indicados y las homologaciones se refieren al primer artículo por columna. Puede consultar las indicaciones para los siguientes artículos en phoenixcontact.net/products

Para los datos completos sobre UL y CSA Use groups, File-No. y enlaces de Internet consulte phoenixcontact.net/products

¹⁾ La corriente de puente se documenta en el artículo correspondiente. Para otros colores véase la página 396.

Accesorios de sistema para bornes de conexión por resorte ST 6 mm²

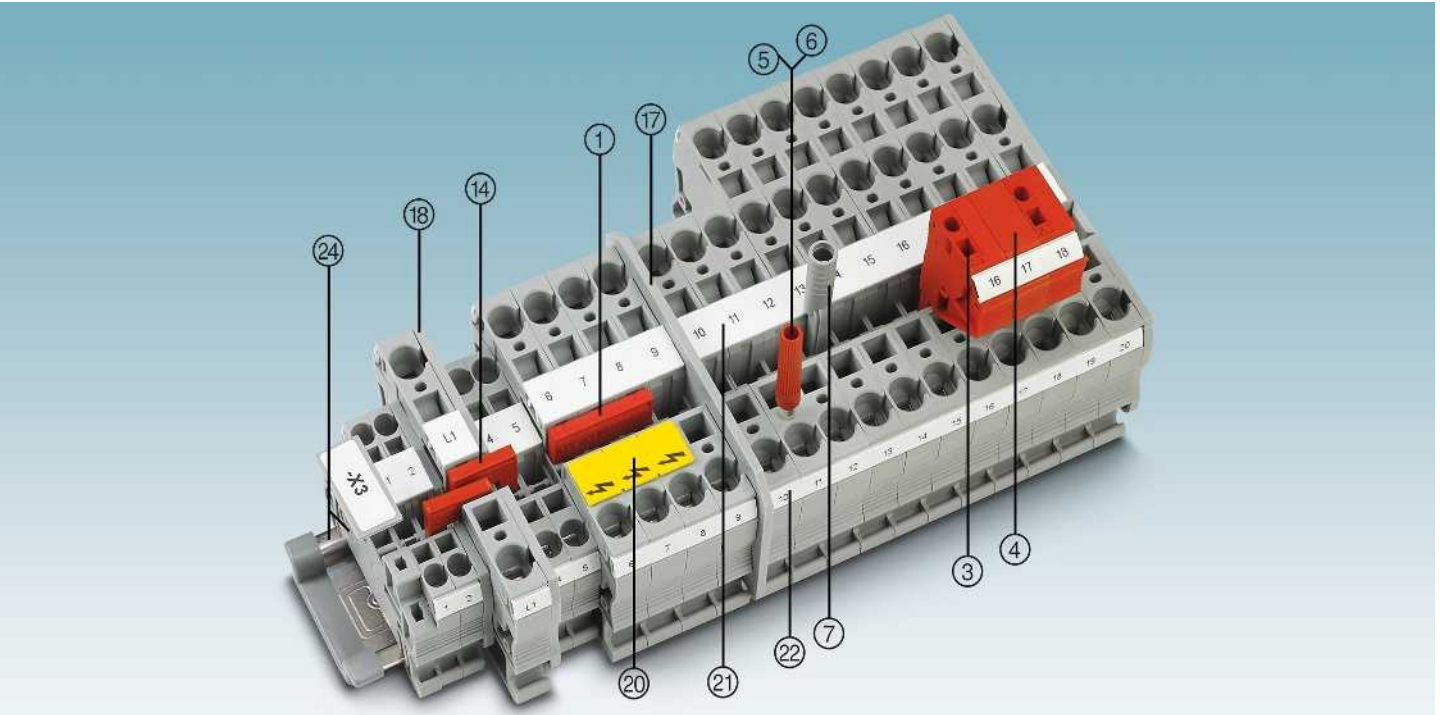

Descripción	Nº de polos	Color	Tipo	Código	Emb.	Tipo	Código	Emb.
① Puente enchufable ¹⁾	2	rojo	FBS 2-8	3030284	10	FBSR 2-8	3033808	10
	3	rojo	FBS 3-8	3030297	10	FBSR 3-8	3001597	10
	4	rojo	FBS 4-8	3030307	10	FBSR 4-8	3000585	10
	5	rojo	FBS 5-8	3030310	10	FBSR 5-8	3033809	10
	10	rojo	FBS 10-8	3030323	10	FBSR 10-8	3001599	10
16	rojo					FBSR 16-8	3033816	10
③ Clavija de prueba alineable		rojo	PS-8	3031005	10			
④ Tabique distanciador		rojo	DP PS-8	3036741	10			
⑤ Clavija de prueba, parte metálica		plata	MPS-MT	0201744	10			
⑥ Manguito aislante, para parte metálica MPS		rojo	MPS-IH RD	0201676	10			
⑦ Adaptador de prueba, orificio hembra de 4 mm		gris	PAI-4-N GY	3032871	10			
Destornillador			SZF 2-0,8X4,0	1204520	10			

⑭ Puente reductor
⑰ Placas separadoras/Segmentos de tapa
⑱ Tapa
⑳ Placas de aviso
㉑ Rotulación de la ranura central
㉒ Rotulación de la ranura central y lateral
㉓ Carriles y soportes finales
Para los accesorios completos véase phoenixcontact.net/products

RB ... véase la página 402.
ATP-... / DS-... véase phoenixcontact.net/products
Documentado en el artículo
WS ... véase la página 413.
UC-TM 8, UCT-TM 8 o ZB 8. Véase también el catálogo 3, tablas de selección a partir de la página 68.
UC-TMF 8, UCT-TMF 8 o ZBF 8. Véase también el catálogo 3, tablas de selección a partir de la página 68.
Véase el catálogo 3
Nota: los accesorios complementarios o distintos se documentan en el artículo.

Bornes de paso, de varios conductores y de tierra

Observaciones:

1) Para más accesorios y datos técnicos véase la página 182.

Para las indicaciones de instalación y el empleo de accesorios para aplicaciones Ex véase la página 644.

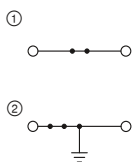

52 A, borne de paso

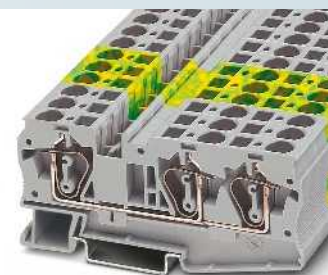
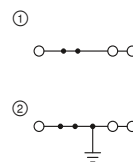

52 A, borne de paso, 3 conexiones



Ex: EAC Ex
KEMA 00ATEX2129U / IECEx KEM 06.0050U

Datos técnicos¹⁾

Anchura	Longitud	Altura		
8,2	69,5	43,5 (NS 35/7,5)		
I _{máx.} [A]	U _{máx.} [V]	máx. Ø [mm ²]	AWG (UL)	
52	1000	0,2-10	24-8	
41 (FBS) / 32 (FBSR)				
IEC	UL / CUL	CSA	Ex	
1000	600	600	550	
Corriente nominal / sección	41 / 6 50 / - 50 / - 36,5 / 6			

Datos de pedido

Tipo	Código	Emb.
ST 6	3031487	50
ST 6 BU	3031490	50
ST 6-PE	3031500	50

Accesorios¹⁾

D-ST 6	Código	Emb.
	3030433	50



Ex: EAC Ex
KEMA 00ATEX2129U / IECEx KEM 06.0050U

Datos técnicos¹⁾

Anchura	Longitud	Altura		
8,2	90,5	43,5 (NS 35/7,5)		
I _{máx.} [A]	U _{máx.} [V]	máx. Ø [mm ²]	AWG (UL)	
52	1000	0,2-10	24-8	
41 (FBS) / 32 (FBSR)				
IEC	UL / CUL	CSA	Ex	
1000	600	600	550	
Corriente nominal / sección	41 / 6 50 / - 50 / - 36 / 6			

Datos de pedido

Tipo	Código	Emb.
ST 6-TWIN	3036466	50
ST 6-TWIN BU	3036479	50
ST 6-TWIN-PE	3036482	50

Accesorios¹⁾

D-ST 6-TWIN	Código	Emb.
	3036767	50

Bornes seccionables – Tensión asignada 1000 V

Observaciones:

1) Para más accesorios y datos técnicos véase la página 182.

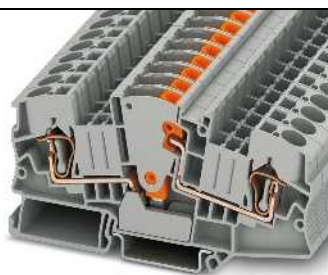
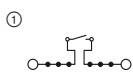

30 A, 1000 V, borne seccionable



Datos técnicos¹⁾

Anchura	Longitud	Altura		
8,2	100,8	49,6 (NS 35/7,5)		
I _{máx.} [A]	U _{máx.} [V]	máx. Ø [mm ²]	AWG (UL)	
30	1000	0,2-10	24-8	
30 (FBS) / 30 (FBSR)				
IEC	UL / CUL	CSA	Ex	
1000	600	600	-	
Corriente nominal / sección	30 / 6 30 / - 30 / - - / -			

Datos de pedido

Tipo	Código	Emb.
STME 6 HV	3035693	50
STME 6 HV BU	3035694	50

Accesorios¹⁾

D-DTME 6	Código	Emb.
	3034426	10

Descripción	Color
Borne	gris
Borne de tierra	azul
Tapa, ancho de 2,2 mm	gris

Bornes para carril CLIPLINE complete

Bornes de conexión por resorte ST de 6 mm²

Bornes seccionables

Observaciones:

¹⁾ Para más accesorios y datos técnicos véase la página 182.



30 A, borne seccionable para transductores de medida

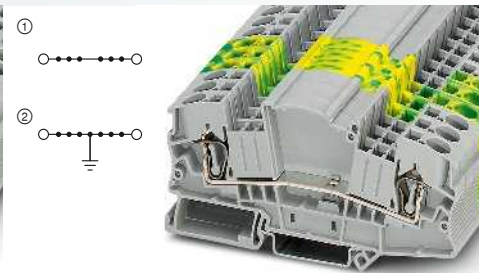

41 A, borne de paso, de igual contorno



Datos técnicos¹⁾

Dimensiones	[mm]
Datos eléctricos máximos	
Corriente de puente máxima	[A]
Datos de dimensionamiento	
Tensión de dimensionamiento	[V]
Corriente nominal / sección	[A] / [mm ²]

Anchura	Longitud	Altura		
8,2	100,8	49,6 (NS 35/7,5)		
I _{máx.} [A]	U _{máx.} [V]	máx. Ø [mm ²]	AWG (UL)	
30	500	0,2-10	24-8	
30 (FBS) / 30 (FBSR)				
IEC	UL / CUL	CSA	Ex	
500	600	600	-	
30 / 6	30 / -	30 / -	- / -	

Datos técnicos¹⁾

Anchura	Longitud	Altura		
8,2	100,8	49,6 (NS 35/7,5)		
I _{máx.} [A]	U _{máx.} [V]	máx. Ø [mm ²]	AWG (UL)	
41	1000	0,2-10	24-8	
30 (FBS) / 30 (FBSR)				
IEC	UL / CUL	CSA	Ex	
1000	600	600	-	
41 / 6	30 / -	30 / -	- / -	

Datos de pedido

Descripción	Color
Borne seccionable para transductor de medición	gris
Borne de paso	gris
Borne de tierra	amarillo-verde

Tipo	Código	Emb.
STME 6	3035700	50

Datos de pedido

Tipo	Código	Emb.
STMED 6	3035713	50
STMED 6-PE	3035726	50

Accesorios¹⁾

Tapa, ancho de 2,2 mm	gris
-----------------------	------

D-DTME 6	3034426	10
----------	---------	----

Accesorios¹⁾

D-DTME 6	3034426	10
----------	---------	----

Accesorios complementarios para bornes seccionables para transductores de medida STME 6

- ④ Puente de conmutación SB-ME...
- ⑤ Palanca de mando C-ME 6/2



– Estructura del circuito de medición del transformador de corriente co solo dos STME 6

– Menor espacio necesario en comparación con la configuración del circuito con bornes de eslabón deslizante

- ① Puente enchufable FBS... para puenteado transversal
- ② Adaptador de clavija de prueba con PAI-4-FIX... de 4 mm de diámetro
- ③ Bloqueo de conexión S-ME 6

Datos de pedido

Descripción	N.º polos	Color
Adaptador de prueba, para clavija de seguridad de 4 mm de Ø, se encaja en el entrante de puente	1	naranja
	1	amarillo
	1	verde
	1	violeta
	1	negro
	1	azul
	1	rojo
	1	gris
	1	marrón
Bloqueador de conexión, enchufable		blanco
Puente de conmutación, enchufable	2	gris/naranja
	3	gris/naranja
	4	gris/naranja
Palanca de conmutación, para accionar 2 bornes seccionables para transductores de medida	2	naranja
	3	naranja

Tipo	Código	Emb.
PAI-4-FIX OG	3034455	10
PAI-4-FIX YE	3032745	10
PAI-4-FIX GN	3032758	10
PAI-4-FIX VT	3032761	10
PAI-4-FIX BK	3032774	10
PAI-4-FIX BU	3032729	10
PAI-4-FIX RD	3032732	10
PAI-4-FIX GY	3032790	10
PAI-4-FIX BN	3032787	10
S-ME 6	3034439	10
SB-ME 2-8	3034468	10
SB-ME 3-8	3032800	10
SB-ME 4-8	3034484	10
C-ME 6/2	3034442	10
C-ME 6/3	3034390	50

Bornes diodo

Observaciones:

1) Para más accesorios y datos técnicos véase la página 182.

2) Si el diodo se carga con 5 A, se alcanzan los 140 °C de temperatura de superficie.

3) Tensión inversa 1000 V.

Si se alinean varios bornes de diodo sobre el carril deberá colocarse una placa distanciadora en medio.

La protección contra contacto se deberá asegurar con cubiertas.

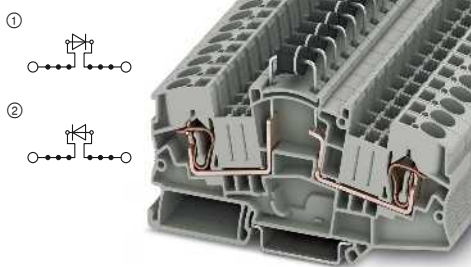

5 A, 1000 V, borne de diodo, de igual contorno



Borne, para soldar un componente



Datos técnicos ¹⁾				
Anchura	Longitud	Altura		
8,2	100,8	60 (NS 35/7,5)		
$I_{m\acute{a}x.}$ [A]	$U_{m\acute{a}x.}$ [V]	máx. Ø [mm ²]	AWG (UL)	
5 ²⁾	1000 ³⁾	0,2-10	24-8	
41 (FBS) / 32 (FBSR)				
IEC	UL / CUL	CSA	Ex	
1000 ³⁾	600	-	-	
Corriente nominal / sección	[A] / [mm ²]	5/-	-/-	

Datos de pedido			
Tipo	Código	Emb.	
STME 6-DIO/L-R HV	① 3035691	50	
STME 6-DIO/R-L HV	② 3035692	50	

Accesorios ¹⁾			
D-DTME 6	3034426	10	
DP-STMED 6	3035690	50	



Datos técnicos ¹⁾				
Anchura	Longitud	Altura		
8,2	100,8	60 (NS 35/7,5)		
$I_{m\acute{a}x.}$ [A]	$U_{m\acute{a}x.}$ [V]	máx. Ø [mm ²]	AWG (UL)	
5 ²⁾	500	0,2-10	-	
41 (FBS) / 32 (FBSR)				
IEC	UL / CUL	CSA	Ex	
500	-	-	-	
Corriente nominal / sección	[A] / [mm ²]	-/-	-/-	

Datos de pedido			
Tipo	Código	Emb.	
STME 6-BE	① 3035688	50	

Accesorios ¹⁾			
D-DTME 6	3034426	10	
DP-STMED 6	3035690	50	

Bornes para carril en ejecución para sobremesa

Observaciones:

1) Para más accesorios y datos técnicos véase la página 182.

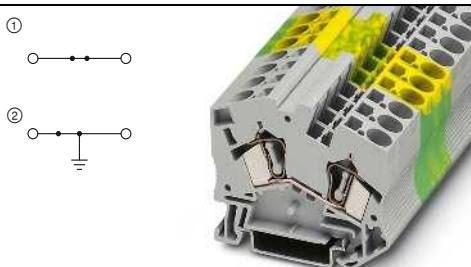

57 A, borne de paso

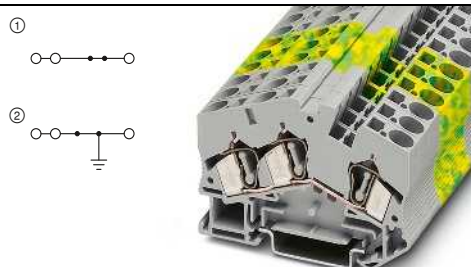

57 A, borne de paso, 3 conexiones



Datos técnicos ¹⁾				
Anchura	Longitud	Altura		
8,2	58	50 (NS 35/7,5)		
$I_{m\acute{a}x.}$ [A]	$U_{m\acute{a}x.}$ [V]	máx. Ø [mm ²]	AWG (UL)	
57	800	0,2-10	24-8	
41 (FBS) / 32 (FBSR)				
IEC	UL / CUL	CSA	Ex	
800	600	-	-	
Corriente nominal / sección	[A] / [mm ²]	41 / 6	50 / -	

Datos de pedido			
Tipo	Código	Emb.	
STS 6	① 3038121	50	
STS 6 BU	① 3038134	50	
STS 6-PE	② 3038147	50	

Accesorios ¹⁾			
D-ST5 6	3038189	50	



Datos técnicos ¹⁾				
Anchura	Longitud	Altura		
8,2	70	50 (NS 35/7,5)		
$I_{m\acute{a}x.}$ [A]	$U_{m\acute{a}x.}$ [V]	máx. Ø [mm ²]	AWG (UL)	
57	800	0,2-10	24-8	
41 (FBS) / 32 (FBSR)				
IEC	UL / CUL	CSA	Ex	
800	600	-	-	
Corriente nominal / sección	[A] / [mm ²]	41 / 6	50 / -	

Datos de pedido			
Tipo	Código	Emb.	
STS 6-TWIN	① 3038150	50	
STS 6-TWIN BU	① 3038163	50	
STS 6-TWIN-PE	② 3038176	50	

Accesorios ¹⁾			
D-ST5 6-TWIN	3038202	50	

Bornes para carril CLIPLINE complete

Bornes de conexión por resorte ST de 6 mm²

Bornes interrumpibles

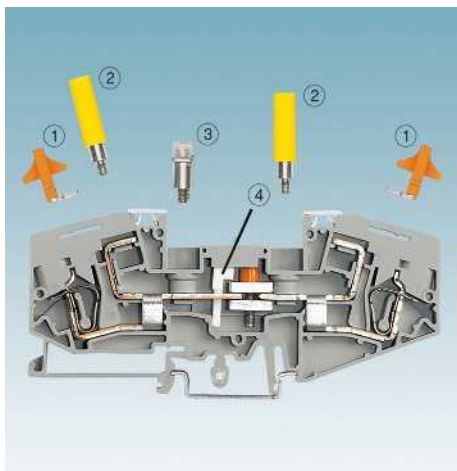

– El borne seccionable para convertidor de medida SRTK 6 y el borne de eslabón deslizante SGSK 6 está especialmente desarrollado para el empleo en circuitos secundarios del transformador de corriente

– Para un circuito de medición para transformador de corriente solo se necesitan dos bornes seccionables de prueba SRTK 6

– Menor espacio necesario en comparación con la configuración del circuito con bornes de eslabón deslizante

① Puente de conmutación SB...

② Conectores hembra de prueba con 4 mm de diámetro PSBJ-URTK 6...

③ Puente fijo para puenteado transversal FBRI 10-8 N

④ Bloqueador de conexión S-URTK/SP

Bornes de eslabón deslizante

– Con el borne de eslabón deslizante SGSK 6 pueden conectarse individualmente varios dispositivos de medición o relés de protección

– Según la tarea de conexión, la pasarela deslizante contacta con el puente de conmutación

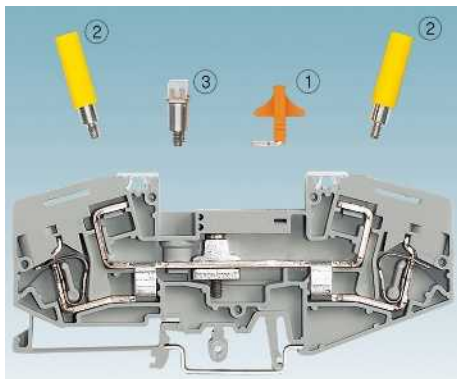

Borne de eslabón deslizante SGSK 6

Observaciones:
Para los datos técnicos véase la página 182.
Bloqueo de conexión S-URTK/SP utilizable solo con SRTK 6.

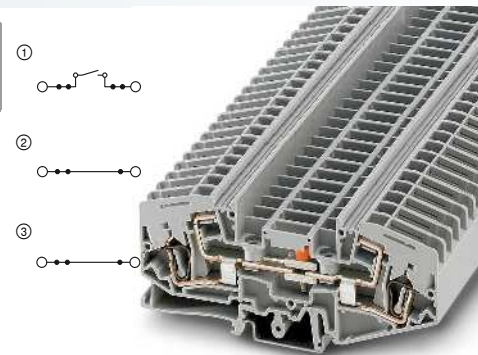

45 A, borne seccionable para transductores de medida



Datos técnicos

Anchura	Longitud	Altura NS 35/7,5	
8,2	113	49	
I _{máx.} [A]	U _{máx.} [V]	máx. Ø [mm ²]	AWG (UL)
45	400	0,2-10	18-8
IEC 60947-7-1			
IEC	UL / CUL	CSA	IEC/EN 60079-7
400	300	-	-
41 / 6	40 / -	-	-
Capacidad de conexión			
Rígido		Flexible	
1 conductor [mm ²]		Puntera sin / con manguito de plástico	
2 conductores flexibles con puntera TWIN [mm ²]		0,2-10	0,2-6
-		-	0,25-6
-		-	0,5-1,5
Datos generales			
Patín deslizante: rosca de tornillo / par de apriete		- / [Nm]	
Par de apriete: conector hembra de pruebas, puente fijo, puente de conmutación		[Nm]	
M3 / 0,6-0,8		0,6-0,8	

Datos de pedido

Tipo	I _{máx.}	Código	Emb.
SRTK 6	①	3029952	50
SGSK 6	②	3029965	50
SRDK 6	③	3029973	50

Accesorios

Descripción	N.º polos	Color
Borne seccionable para transductor de medición		gris
Borne de eslabón deslizante		gris
Borne de paso		gris
Tapa, ancho 2 mm		gris
Puente de conmutación, completo	2	naranja
	3	naranja
	4	naranja
	10	naranja
Para el puenteado discontinuo	10	naranja
Puente fijo, aislado		plateado
	10	plateado
Bloqueador de conexión, impide el accionamiento no intencionado del patín deslizante		blanco
Hembra roscada, aislada		incolore
		azul
		amarillo
		verde
		violeta
		negro
		gris
		marrón
		rojo
Conector de cortocircuito, para poner en cortocircuito bornes contiguos, completamente aislado, de 2 polos		negro
		negro
Destornillador		negro
Rotulación de la ranura central		

D-SRTK 6		3029981	10
SB 2-8-T	41 A	3026366	10
SB 3-8-T	41 A	3026492	10
SB 4-8-T	41 A	3026379	10
SB 10-8-T	41 A	3026382	10
SB 10-8-T SO	41 A	3026395	10
FBRI 10-8 N	41 A	2772080	10
S-URTK/SP		0311155	50
PSBJ-URTK 6 FARBLOS		3026450	10
PSBJ-URTK 6 BU		3026434	10
PSBJ-URTK 6 YE		3026405	10
PSBJ-URTK 6 GN		3026418	10
PSBJ-URTK 6 VT		3026421	10
PSBJ-URTK 6 BK		3026447	10
PSBJ-URTK 6 GY		3026612	10
PSBJ-URTK 6 BN		3026971	10
PSBJ-URTK 6 RD		3026719	10
KSSI 2-8		3000722	10
KSSI 4-8		3000735	10
SZF 2-0,8X4,0		1204520	10
UC-TM 8, UCT-TM 8 o ZB 8 (véase catálogo 3)			

Bornes para fusible

Observaciones:

1) Si el fusible está defectuoso, el circuito subsiguiente queda en tensión.

2) La corriente se determina mediante el fusible utilizado y la tensión mediante el indicador luminoso seleccionada. Observar la potencia disipada máx., véase phoenixcontact.net/products.

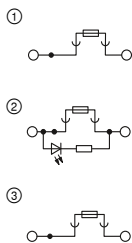

10 A, borne para fusible para fusibles G
5 x 20 mm

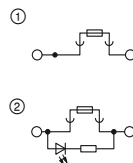

10 A, borne para fusible para fusibles G
6,3 x 32 mm



Dimensiones		[mm]
Datos eléctricos máximos		
$I_{\text{máx.}}$ [A]	$U_{\text{máx.}}$ [V]	máx. Ø [mm ²] AWG (UL)
10 ²	800 ²	0,5-10 20-8
IEC 60947-7-3		
IEC	UL / CUL	CSA IEC/EN 60079-7
Tensión de dimensionamiento	[V]	800 ²
Corriente nominal / sección	[A] / [mm ²]	10 ² / 1,5
Sección de dimensionamiento	[mm ²]	6
Margen de secciones	AWG	20-8
Capacidad de conexión		
1 conductor	[mm ²]	0,5-10
2 conductores flexibles con puntera TWIN	[mm ²]	0,5-6
Datos generales		
Tipo/medidas de fusible	- / [mm]	G/5 x 20
Longitud a desaislar	[mm]	12
Aislamiento		PA
Clase de combustibilidad según UL 94		V0

Datos técnicos				
Anchura	Longitud	Altura NS 35/7,5		
12	86,5	56,5		
$I_{\text{máx.}}$ [A]	$U_{\text{máx.}}$ [V]	máx. Ø [mm ²]	AWG (UL)	
10 ²	800 ²	0,5-10	20-8	
IEC 60947-7-3				
IEC	UL / CUL	CSA	IEC/EN 60079-7	
Tensión de dimensionamiento	[V]	600	-	
Corriente nominal / sección	[A] / [mm ²]	20 / -	-	
Sección de dimensionamiento	[mm ²]	-	-	
Margen de secciones	AWG	20-8	-	
Capacidad de conexión				
Rígido	Flexible	Puntera sin / con manguito de plástico		
0,5-10	0,5-6	0,5-6	0,5-6	
-	-	-	0,5-1,5	

Datos técnicos				
Anchura	Longitud	Altura NS 35/7,5		
12	86,5	56,5		
$I_{\text{máx.}}$ [A]	$U_{\text{máx.}}$ [V]	máx. Ø [mm ²]	AWG (UL)	
10	800	0,5-10	20-8	
IEC 60947-7-3				
IEC	UL / CUL	CSA	IEC/EN 60079-7	
Tensión de dimensionamiento	[V]	600	-	
Corriente nominal / sección	[A] / [mm ²]	10 / 1,5	-	
Sección de dimensionamiento	[mm ²]	-	-	
Margen de secciones	AWG	20-8	-	
Capacidad de conexión				
Rígido	Flexible	Puntera sin / con manguito de plástico		
0,5-10	0,5-6	0,5-6	0,5-6	
-	-	-	0,5-1,5	

Descripción	N.º polos	Color
Borne para fusible		negro
para 12 - 30 V DC, 0,7 - 2,4 mA ¹⁾		negro
110 - 250 V AC/DC, 0,2 - 0,9 mA ¹⁾		negro
Borne para fusible, con indicador		negro

Datos de pedido				
Tipo	$I_{\text{máx.}}$	Código	Emb.	
ZFK 6-DREHSI (5X20)	①	3025040	25	
ZFK 6-DREHSILED 24 (5X20)	②	3025600	25	
ZFK 6-DREHSILA 250 (5X20)	②	3025590	25	
ZFK 6-DREHSI/K (5X25)	③	3029457	25	

Datos de pedido				
Tipo	$I_{\text{máx.}}$	Código	Emb.	
ZFK 6-DREHSI (6,3X32)	①	3025273	25	
ZFK 6-DREHSILED 24 (6,3X32)	②	3025587	25	
ZFK 6-DREHSILA 250 (6,3X32)	②	3025574	25	

Puente fijo, aislado		
	10	plateado
Clavija de prueba, parte metálica , Ø 2,3 mm		plata
Casquillo aislante , para parte metálica MPS		rojo
Destornillador		

Accesorios			
FBI 10-12	57 A	Código	Emb.
FBI 10-12	57 A	0203454	10
MPS-MT		0201744	10
MPS-IH RD		0201676	10
SZF 2-0,8X4,0		1204520	10

Accesorios			
FBI 10-12	57 A	Código	Emb.
FBI 10-12	57 A	0203454	10
SZF 2-0,8X4,0		1204520	10

Rotulación de la ranura central y lateral

UC-TMF 12, UCT-TMF 12 o ZBF 12 (véase catálogo 3)

UC-TMF 12, UCT-TMF 12 o ZBF 12 (véase catálogo 3)

Bornes para carril CLIPLINE complete

Bornes de conexión por resorte ST de 10 mm²

Datos técnicos generales para bornes de conexión por resorte ST 10 mm²

Datos de dimensionamiento		IEC 60947-7-1 / IEC 60947-7-2			
Sección de dimensionamiento	[mm ²]	10			
Margen de secciones	AWG	24-6			
Capacidad de conexión		Rígido	Flexible	Puntera sin/con collar aislante	
1 conductor	[mm ²]	0,2-16	0,2-10	0,25-10	0,25-10
2 conductores flexibles con puntera TWIN	[mm ²]	-	-	-	1,5-2,5
Datos generales					
Longitud a desaislar	[mm]	18			
Aislamiento		PA			
Clase de combustibilidad según UL 94		V0			

Nota: los datos complementarios o distintos se documentan en el artículo.

Observaciones:



Junto al artículo encontrará la conexión eléctrica interior como diagrama eléctrico. Los puntos de conexión libres para puenteados se representan con un punto negro.

Los datos técnicos indicados y las homologaciones se refieren al primer artículo por columna. Puede consultar las indicaciones para los siguientes artículos en phoenixcontact.net/products

Para los datos completos sobre UL y CSA Use groups, File-No. y enlaces de Internet consulte phoenixcontact.net/products

¹⁾ La corriente de puente se documenta en el artículo correspondiente. Para otros colores véase la página 396.

Accesorios de sistema para bornes de conexión por resorte ST 10 mm²

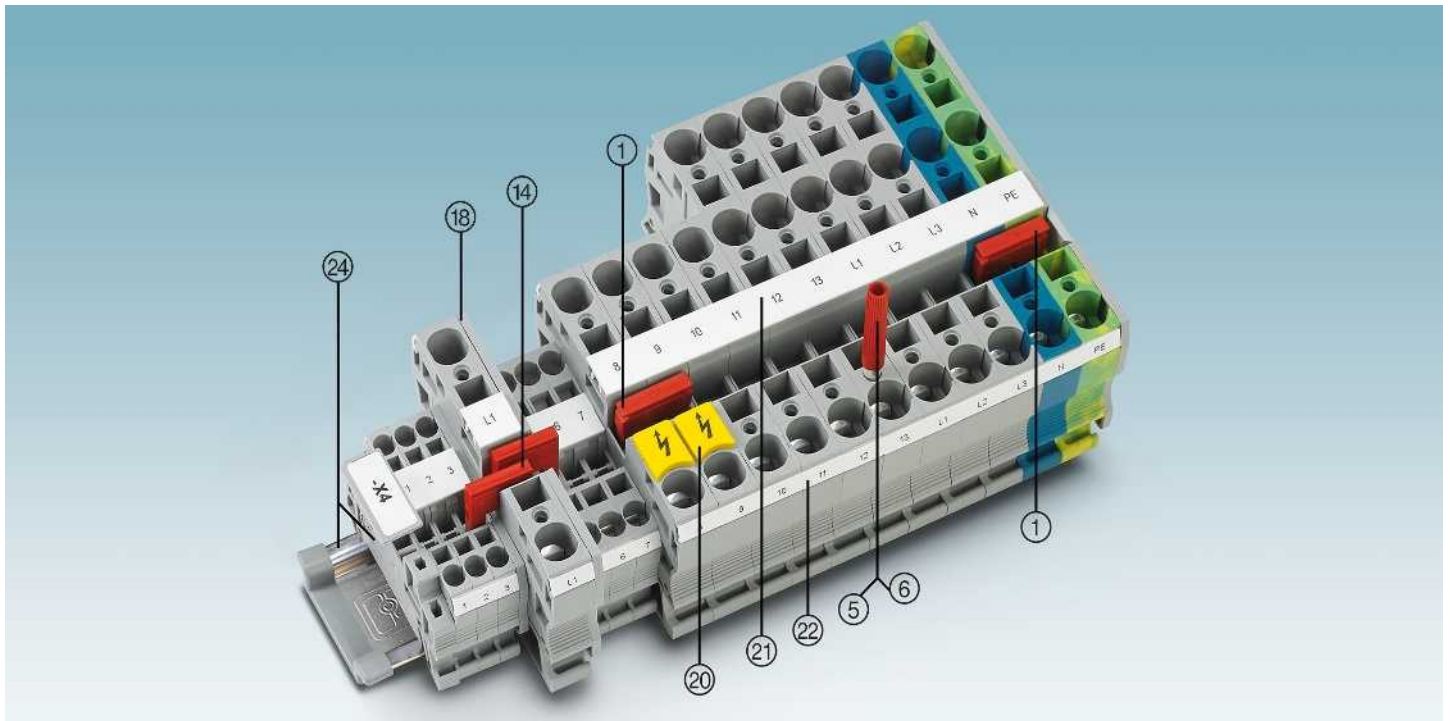

Descripción	Nº de polos	Color	Tipo	Código	Emb.	Tipo	Código	Emb.
① Puente enchufable ¹⁾	2	rojo	FBS 2-10	3005947	10			
⑤ Clavija de prueba, parte metálica		plata	MPS-MT	0201744	10			
⑥ Manguito aislante, para parte metálica MPS		rojo	MPS-IH RD	0201676	10			
Destornillador			SZF 3-1,0X5,5	1206612	10			
⑭ Puente reductor			RB ... véase la página 402.					
⑮ Tapa			Documentado en el artículo					
⑳ Placas de aviso			WS ... véase la página 413.					
㉑ Rotulación de la ranura central			UC-TM 10, UCT-TM 10 o ZB 10. Véase también el catálogo 3, tablas de selección a partir de la página 68.					
㉒ Rotulación de la ranura central y lateral			UC-TMF 10, UCT-TMF 10 o ZBF 10. Véase también el catálogo 3, tablas de selección a partir de la página 68.					
㉓ Carriles y soportes finales			Véase el catálogo 3					
Para los accesorios completos véase phoenixcontact.net/products			Nota: los accesorios complementarios o distintos se documentan en el artículo.					

Bornes de paso, de varios conductores y de tierra

Observaciones:

¹⁾ Para más accesorios y datos técnicos véase la página 188.

Para las indicaciones de instalación y el empleo de accesorios para aplicaciones Ex véase la página 644.

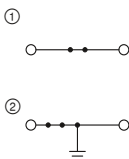

65 A, borne de paso

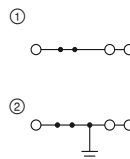

57 A, borne de paso, 3 conexiones



Ex: EAC Ex
KEMA 01ATEX2260 U / IECEx KEM 06.0033U

Datos técnicos¹⁾

Dimensiones	Anchura	Longitud	Altura
	10,2	71,5	50,3 (NS 35/7,5)
Datos eléctricos máximos	$I_{máx.}$ [A]	$U_{máx.}$ [V]	máx. Ø [mm ²] AWG (UL)
	65	1000	0,2-16 16-6
Corriente de puente máxima	57		
Datos de dimensionamiento	IEC	UL / CUL	CSA Ex
Tensión de dimensionamiento	1000	600	600 550
Corriente nominal / sección	57 / 10	65 / -	65 / - 50 / 10

Datos de pedido

Descripción	Color	Tipo	Código	Emb.
Borne	gris	ST 10	3036110	50
	azul	ST 10 BU	3036123	50
Borne de tierra	amarillo-verde	ST 10-PE	3036136	50

Accesorios¹⁾

D-ST 10	3036644	50
---------	---------	----



Ex: EAC Ex
KEMA 01ATEX2260 U / IECEx KEM 06.0033U

Datos técnicos¹⁾

Dimensiones	Anchura	Longitud	Altura
	10,2	95,4	50,3 (NS 35/7,5)
Datos eléctricos máximos	$I_{máx.}$ [A]	$U_{máx.}$ [V]	máx. Ø [mm ²] AWG (UL)
	57	1000	0,2-16 16-6
Corriente de puente máxima	57		
Datos de dimensionamiento	IEC	UL / CUL	CSA Ex
Tensión de dimensionamiento	1000	600	600 -
Corriente nominal / sección	57 / 10	55 / -	55 / - - / -

Datos de pedido

Descripción	Color	Tipo	Código	Emb.
Borne	gris	ST 10-TWIN	3035288	25
	azul	ST 10-TWIN BU	3035292	25
Borne de tierra	amarillo-verde	ST 10-TWIN-PE	3035302	25

Accesorios¹⁾

D-ST 10-TWIN	3035315	50
--------------	---------	----

Bornes para carril CLIPLINE complete

Bornes de conexión por resorte ST de 10 mm²

Bornes híbridos con conexión por tornillo en un lateral 16 (16) mm²

Observaciones:

Para más accesorios y datos técnicos véase la página 188.

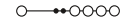

57 A, borne colectivo de potencial, 4 entradas de 2,5 mm²



Dimensiones	
	[mm]
Datos eléctricos máximos	
Datos de dimensionamiento de la conexión por tornillo	
Tensión de dimensionamiento	[V]
Corriente nominal / sección	[A] / [mm ²]
Margen de secciones	AWG
Capacidad de conexión de la conexión por tornillo	
1 conductor	[mm ²]
2 conductores (mismo tipo)	[mm ²]
2 conductores flexibles con puntera TWIN	[mm ²]
Datos de dimensionamiento de la conexión por resorte	
Tensión de dimensionamiento	[V]
Corriente nominal / sección	[A] / [mm ²]
Margen de secciones	AWG
Capacidad de conexión de la conexión por resorte	
1 conductor	[mm ²]
2 conductores flexibles con puntera TWIN	[mm ²]
Datos generales	
Longitud a desaislar	[mm]
Rosca de tornillo	
Par de apriete	[Nm]

Datos técnicos				
Anchura	Longitud	Altura NS 35/7,5		
10,3	68	48,3		
I _{máx.} [A]	U _{máx.} [V]	máx. Ø [mm ²]	AWG (UL)	
57	800	0,5-16	20-8	
IEC 60947-7-1				
IEC	UL / CUL	CSA	IEC/ EN 60079-7	
Tensión de dimensionamiento	800	600	-	-
Corriente nominal / sección	55 / 10	50 / -	-	-
Margen de secciones	20-6	20-8	-	-
Capacidad de conexión de la conexión por tornillo		Rígido	Flexible	Puntera
				sin / con manguito de plástico
1 conductor	0,5-16	0,5-16	0,5-10	0,5-10
2 conductores (mismo tipo)	0,5-4	0,5-4	0,5-2,5	-
2 conductores flexibles con puntera TWIN	-	-	-	0,5-6
IEC 60947-7-1				
IEC	UL / CUL	CSA	IEC/ EN 60079-7	
Tensión de dimensionamiento	800	600	-	-
Corriente nominal / sección	24 / 2,5	50 / -	-	-
Margen de secciones	24-10	20-8	-	-
Capacidad de conexión de la conexión por resorte		Rígido	Flexible	Puntera
				sin / con manguito de plástico
1 conductor	0,08-4	0,08-2,5	0,14-2,5	0,14-2,5
2 conductores flexibles con puntera TWIN	-	-	-	0,14-0,5
8-10				
M4				
1,5-1,8				

Descripción	N.º polos	Color
Borne		gris azul

Datos de pedido			
Tipo	I _{máx.}	Código	Emb.
STU 10/ 4X2,5		3033139	50
STU 10/ 4X2,5 BU		3033142	50

Borne de derivación, para encajar en los conos de introducción laterales		gris
Tapa, ancho de 2,2 mm		gris
Puente enchufable	2	rojo
	3	rojo
	4	rojo
	5	rojo
	10	rojo
Destornillador		

Accesorios			
AGK 4-UT 10		3047112	50
D-STU 10/ 4X2,5		3033197	50
FBS 2-5	24 A	3030161	50
FBS 3-5	24 A	3030174	50
FBS 4-5	24 A	3030187	50
FBS 5-5	24 A	3030190	50
FBS 10-5	24 A	3030213	10
SZF 2-0,8X4,0		1204520	10

Rotulación de la ranura central y lateral

UC-TM 10, UCT-TM 10 o ZB 10 (véase catálogo 3)
--

Bornes para carril CLIPLINE complete

Bornes de conexión por resorte ST de 16 mm²

Datos técnicos generales para bornes de conexión por resorte ST 16 mm²

Datos de dimensionamiento		IEC 60947-7-1 / IEC 60947-7-2			
Sección de dimensionamiento	[mm ²]	16			
Margen de secciones	AWG	24-4			
Capacidad de conexión		Rígido	Flexible	Puntera sin/con collar aislante	
1 conductor	[mm ²]	0,2-25	0,2-16	0,25-16	0,25-16
2 conductores flexibles con puntera TWIN	[mm ²]	-	-	-	1,5-4
Datos generales					
Longitud a desaislar	[mm]	18			
Aislamiento		PA			
Clase de combustibilidad según UL 94		V0			

Nota: los datos complementarios o distintos se documentan en el artículo.

Observaciones:



Junto al artículo encontrará la conexión eléctrica interior como diagrama eléctrico. Los puntos de conexión libres para puenteados se representan con un punto negro.

Los datos técnicos indicados y las homologaciones se refieren al primer artículo por columna. Puede consultar las indicaciones para los siguientes artículos en phoenixcontact.net/products

Para los datos completos sobre UL y CSA Use groups, File-No. y enlaces de Internet consulte phoenixcontact.net/products

¹⁾ La corriente de puente se documenta en el artículo correspondiente. Para otros colores véase la página 396.

Accesorios de sistema para bornes de conexión por resorte ST 16 mm²

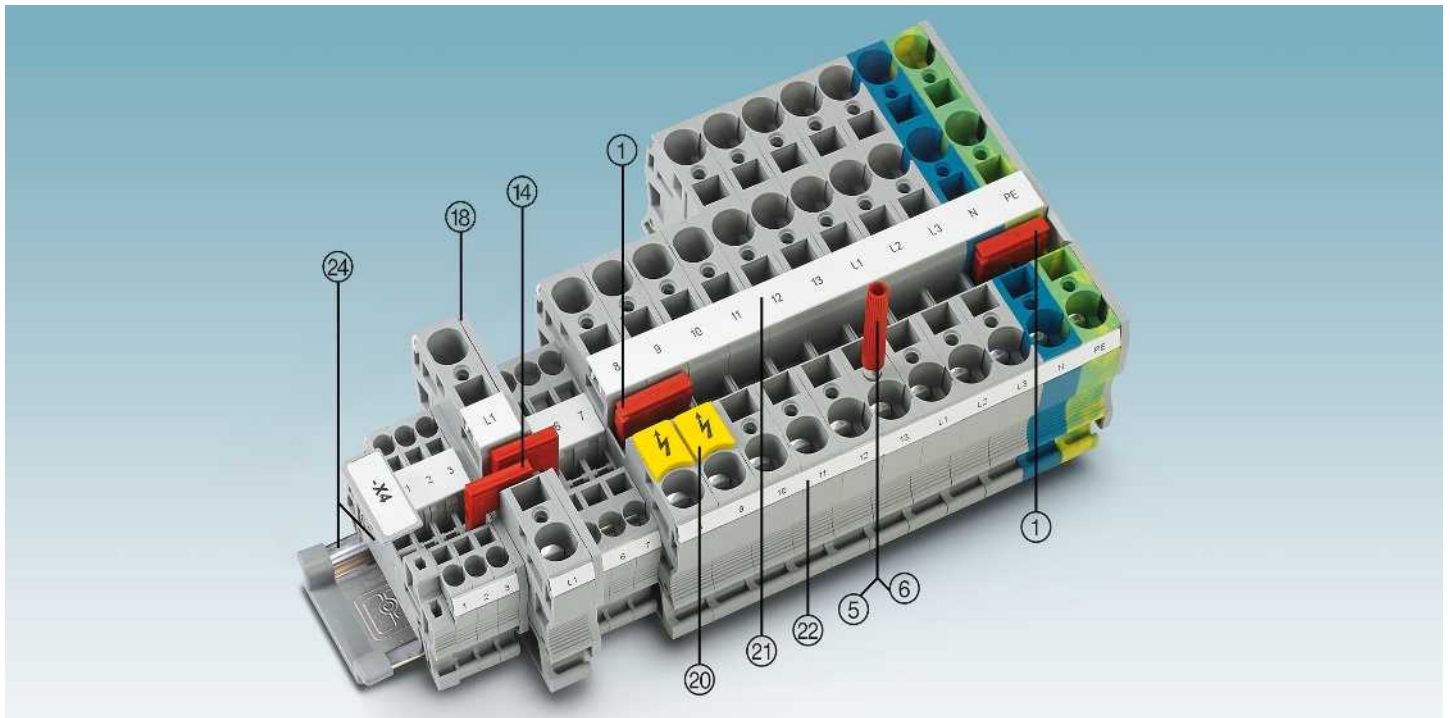

Descripción	Nº de polos	Color	Tipo	Código	Emb.	Tipo	Código	Emb.
① Puente enchufable ¹⁾	2	rojo	FBS 2-12	3005950	10			
⑤ Clavija de prueba, parte metálica		plata	MPS-MT	0201744	10			
⑥ Manguito aislante, para parte metálica MPS		rojo	MPS-IH RD	0201676	10			
Destornillador			SZF 3-1,0X5,5	1206612	10			
⑭ Puente reductor			RB ... véase la página 402.					
⑮ Tapa			Documentado en el artículo					
⑳ Placas de aviso			WS ... véase la página 413.					
㉑ Rotulación de la ranura central			UC-TM 12, UCT-TM 12 o ZB 12. Véase también el catálogo 3, tablas de selección a partir de la página 68.					
㉒ Rotulación de la ranura central y lateral			UC-TMF 12, UCT-TMF 12 o ZBF 12. Véase también el catálogo 3, tablas de selección a partir de la página 68.					
㉓ Carriles y soportes finales			Véase el catálogo 3					
Para los accesorios completos véase phoenixcontact.net/products			Nota: los accesorios complementarios o distintos se documentan en el artículo.					

Bornes de paso, de varios conductores y de tierra

Observaciones:

¹⁾ Para más accesorios y datos técnicos véase la página 192.

Para las indicaciones de instalación y el empleo de accesorios para aplicaciones Ex véase la página 644.

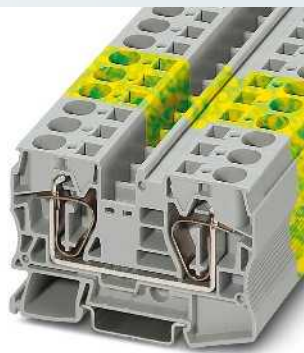
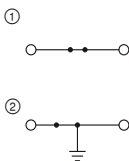

90 A, borne de paso

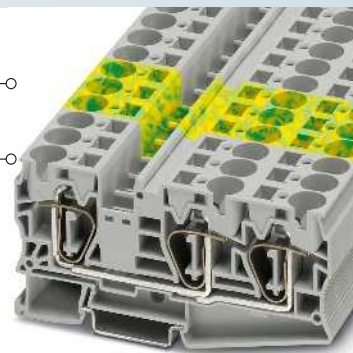
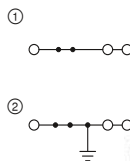

76 A, borne de paso, 3 conexiones



Ex: EAC Ex
KEMA 01ATEX2260 U / IECEx KEM 06.0033U

Datos técnicos¹⁾

Dimensiones	Anchura	Longitud	Altura
	12,2	80	51,5 (NS 35/7,5)
Datos eléctricos máximos	$I_{máx.}$ [A]	$U_{máx.}$ [V]	máx. Ø [mm ²] AWG (UL)
	90	1000	0,2-25 16-4
Corriente de puente máxima	76		
Datos de dimensionamiento	IEC	UL / CUL	CSA Ex
Tensión de dimensionamiento	1000	600	600 550
Corriente nominal / sección	76 / 16	85 / -	85 / - 65 / 16

Datos de pedido

Tipo	Código	Emb.
ST 16	3036149	50
ST 16 BU	3036152	50
ST 16-PE	3036165	25

Accesorios¹⁾

D-ST 16	3036657	50
---------	---------	----



Datos técnicos¹⁾

Dimensiones	Anchura	Longitud	Altura
	12,2	107,8	51,5 (NS 35/7,5)
Datos eléctricos máximos	$I_{máx.}$ [A]	$U_{máx.}$ [V]	máx. Ø [mm ²] AWG (UL)
	76	1000	0,2-25 16-4
Corriente de puente máxima	76		
Datos de dimensionamiento	IEC	UL / CUL	CSA Ex
Tensión de dimensionamiento	1000	600	600 -
Corriente nominal / sección	76 / 16	75 / -	75 / - - / -

Datos de pedido

Tipo	Código	Emb.
ST 16-TWIN	3035328	25
ST 16-TWIN BU	3035331	25
ST 16-TWIN-PE	3035344	25

Accesorios¹⁾

D-ST 16-TWIN	3035357	50
--------------	---------	----

Descripción	Color
Borne	gris azul
Borne de tierra	amarillo-verde
Tapa, ancho de 2,2 mm	gris

Bornes para carril CLIPLINE complete

Bornes de conexión por resorte ST de 35 mm²

Datos técnicos generales para bornes de conexión por resorte ST 35 mm²

Datos de dimensionamiento		IEC 60947-7-1 / IEC 60947-7-2			
Sección de dimensionamiento	[mm ²]	35			
Margen de secciones	AWG	14-2			
Capacidad de conexión		Rígido	Flexible	Puntera sin/con collar aislante	
1 conductor	[mm ²]	2,5-35	2,5-35	2,5-35	2,5-35
2 conductores flexibles con puntera TWIN	[mm ²]	-	-	-	2,5-10
Datos generales					
Longitud a desaislar	[mm]	25			
Aislamiento		PA			
Clase de combustibilidad según UL 94		V0			

Nota: los datos complementarios o distintos se documentan en el artículo.

Observaciones:



Junto al artículo encontrará la conexión eléctrica interior como diagrama eléctrico. Los puntos de conexión libres para puenteados se representan con un punto negro.

Los datos técnicos indicados y las homologaciones se refieren al primer artículo por columna. Puede consultar las indicaciones para los siguientes artículos en phoenixcontact.net/products

Para los datos completos sobre UL y CSA Use groups, File-No. y enlaces de Internet consulte phoenixcontact.net/products

¹⁾ La corriente de puente se documenta en el artículo correspondiente. Para otros colores véase la página 396.

Accesorios de sistema para bornes de conexión por resorte ST 35 mm²

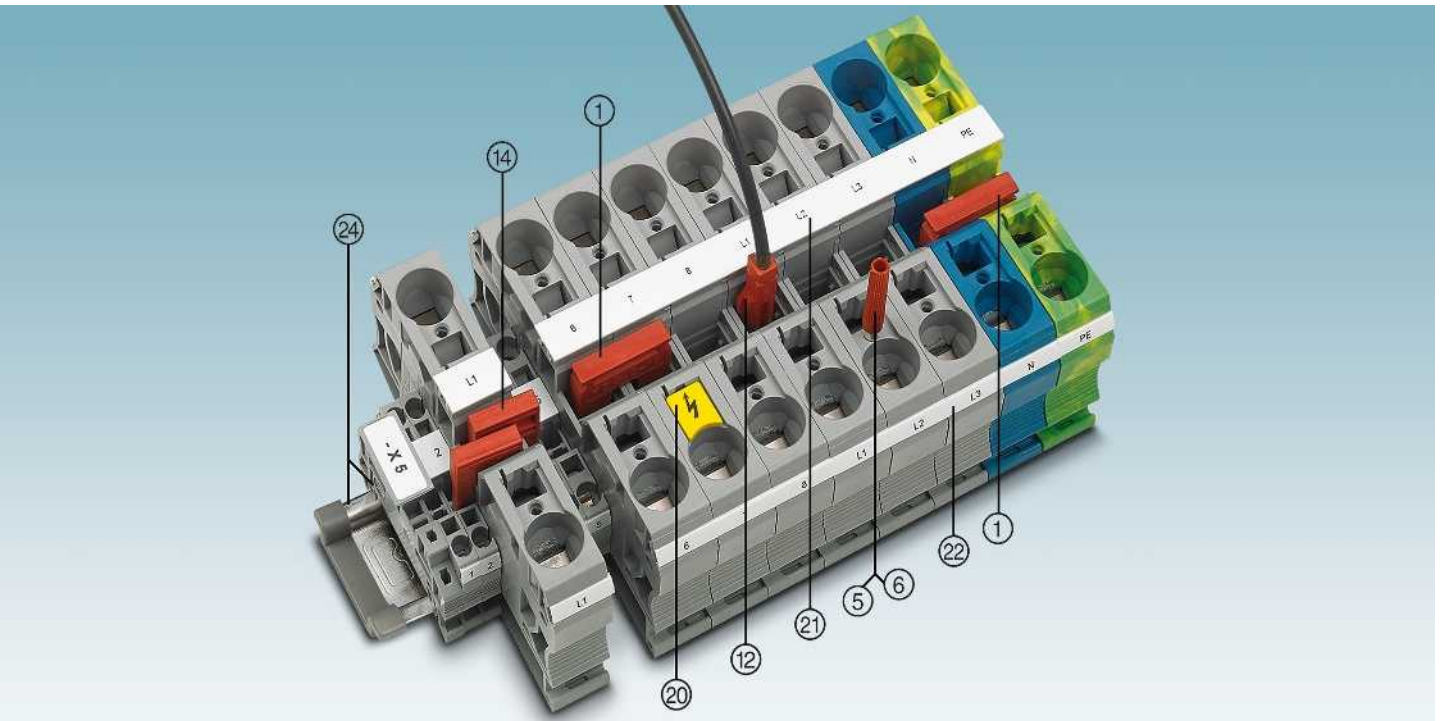

Descripción	Nº de polos	Color	Tipo	Código	Emb.	Tipo	Código	Emb.
① Puente enchufable ¹⁾	2	rojo	FBS 2-16	3005963	10			
⑤ Clavija de prueba, parte metálica		plata	MPS-MT	0201744	10			
⑥ Manguito aislante, para parte metálica MPS		rojo	MPS-IH RD	0201676	10			
⑫ Clavija de prueba, con conductor de 2,5 mm ²		rojo	PAI-ST 35/1000MM	3029994	20			
Destornillador			SZF 3-1,0X5,5	1206612	10			
⑭ Puente reductor			RB ... véase la página 402.					
⑳ Placas de aviso			WS ... véase la página 413.					
㉑ Rotulación de la ranura central			UC-TM 16, UCT-TM 16 o ZB 16,3. Véase también el catálogo 3, tablas de selección a partir de la página 68.					
㉒ Rotulación de la ranura central y lateral			UC-TMF 16, UCT-TMF 16 o ZBF 16. Véase también el catálogo 3, tablas de selección a partir de la página 68.					
㉔ Carriles y soportes finales			Véase el catálogo 3					
Para los accesorios completos véase phoenixcontact.net/products			Nota: los accesorios complementarios o distintos se documentan en el artículo.					

Borne de paso y de tierra

Observaciones:
1) Para más accesorios y datos técnicos véase la página 194.
Indicación de montaje: Para fijar de forma segura la barra colectora N, deben colocarse caballetes al principio y al final de cada regleta de bornes, así como regletas más largas cada 20 cm. Encontrará los correspondientes caballetes adecuados en phoenixcontact.net/products
Para las indicaciones de instalación y el empleo de accesorios para aplicaciones Ex véase la página 644.

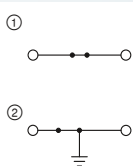

125 A, borne de paso



125 A, borne seccionable N



Ex: EAC Ex
KEMA 01ATEX2260 U / IECEx KEM 06.0033U

Dimensiones	[mm]
Datos eléctricos máximos	
Corriente de puente máxima	[A]
Datos de dimensionamiento	
Tensión de dimensionamiento	[V]
Corriente nominal / sección	[A] / [mm ²]

Datos técnicos ¹⁾			
Anchura	Longitud	Altura	
16	100	59 (NS 35/7,5)	
I _{máx.} [A]	U _{máx.} [V]	máx. Ø [mm ²]	AWG (UL)
125	1000	2,5-35	14-2
101			
IEC	UL / CUL	CSA	Ex
1000	600	600	690
125 / 35	115 / -	115 / -	108 / 35

ERC

Datos técnicos ¹⁾			
Anchura	Longitud	Altura	
16	92	59 (NS 35/7,5)	
I _{máx.} [A]	U _{máx.} [V]	máx. Ø [mm ²]	AWG (UL)
125	400	2,5-35	-
400			
IEC	UL / CUL	CSA	Ex
125 / 35	- / -	- / -	- / -

Descripción	Color
Borne	gris
	azul
Borne seccionable N	azul
Borne de tierra	amarillo-verde

Datos de pedido			
Tipo	Código	Emb.	
ST 35	3036178	10	①
ST 35 BU	3036181	10	①
ST 35-PE	3036194	10	②

Datos de pedido			
Tipo	Código	Emb.	
STN 35	3038299	10	①

Soporte , para sujetar la barra colectora del neutro, a colocar cada 20 cm, 2 mm de anchura	azul
--	------

Accesorios ¹⁾			
Tipo	Código	Emb.	

Accesorios ¹⁾			
Tipo	Código	Emb.	
AB-STI 16/10	3037669	10	

Bornes híbridos con conexión por tornillo en un lateral

– Tensión asignada 1000 V

Observaciones:
1) La corriente de carga máxima no puede ser sobrepasada por la corriente suma de todos los conductores conectados.
Para más accesorios y datos técnicos consulte phoenixcontact.net/products
Para los datos de dimensionamiento de la conexión por tornillo véase phoenixcontact.net/products
Para más puentes enchufables véase la página 396.

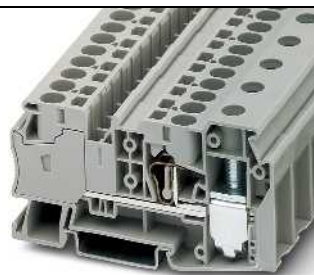
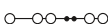

125 A (conexión por tornillo), borne colectivo de potencial, 4 entradas de 10 mm²



Dimensiones	[mm]
Datos eléctricos máximos	
Tensión de dimensionamiento	[V]
Corriente nominal / sección	[A] / [mm ²]
Margen de secciones	AWG
Datos generales	
Longitud a desaislar	[mm]

Datos técnicos			
Anchura	Longitud	Altura NS 35/7,5	
16,2	86	46,8	
I _{máx.} [A]	U _{máx.} [V]	máx. Ø [mm ²]	AWG (UL)
41 ¹⁾	1000	0,2-10	14-2
IEC	UL / CUL	CSA	IEC / EN 60079-7
1000	600	-	-
41 ¹⁾ / 6	115 / -	-	-
24-8	14-2	-	-

Descripción	N.º polos	Color
Borne		gris
		azul

Datos de pedido			
Tipo	Código	Emb.	
STU 35/ 4X10	3033126	25	
STU 35/ 4X10 BU	3033210	25	

Puente enchufable	
2 polos	2 rojo

Accesorios			
Tipo	Código	Emb.	
FBS 2-8	3030284	10	

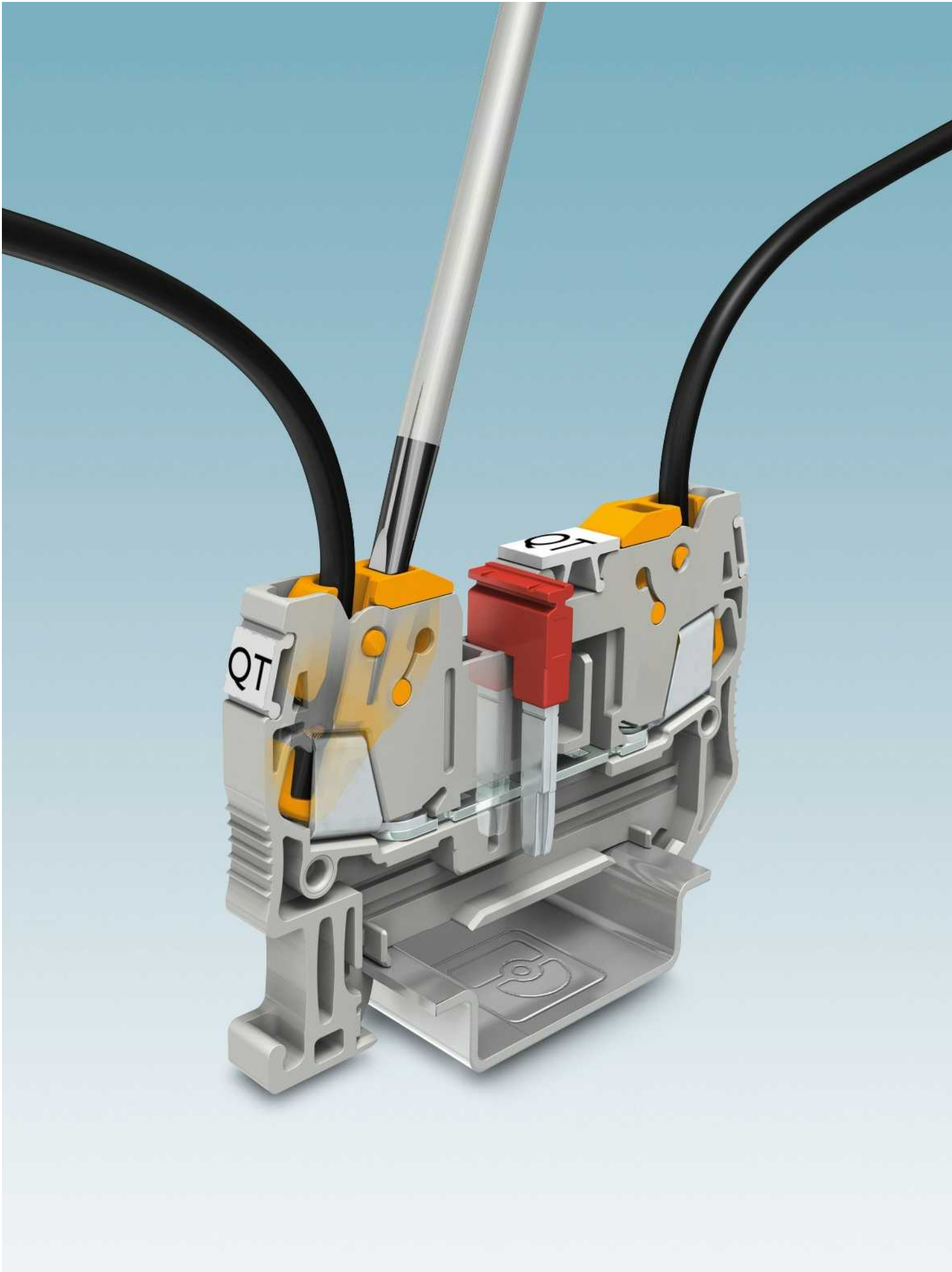

Bornes de conexión rápida QT

Con la utilización de los bornes de conexión rápida QT ahorrará hasta un 60 % de tiempo de cableado. Para realizar la conexión de los conductores en el lapso de segundos solo tienen que cortarse a medida. Ya no es necesario pelar ni colocar la protección contra doblado. La conexión giratoria con contacto de corte patentado que ahorra espacio es una característica esencial.

Todas las posiciones de salida y posiciones finales están identificadas de forma clara mediante los puntos de bloqueo de la conexión de conductores. Durante la conexión del conductor, se separa y se desplaza el aislamiento, y el conductor establece el contacto seguro, de gran superficie y estanco al gas, encajando en la posición final. Los conductores rígidos y flexibles de 0,25 a 2,5 mm² pueden cablearse sin medios auxiliares como vainas guía.

La alta calidad de los bornes de conexión rápida QT está garantizada, ya que esta tecnología de conexión está certificada además de por numerosas homologaciones, también por la norma para aplicaciones Ex e.

 Su código web : **#0162**

Vista general del programa

1,5 mm²

Bornes de paso, de varios conductores y de varios pisos así como bornes de tierra	203
Bornes seccionables	204
Bornes interrumpibles por cuchilla	205
Bornes de diodo	205
Bornes híbridos con conexión por tornillo en un lateral	206
Bornes de paso híbridos con conexión por resorte en un lateral	207

2,5 mm²

Bornes de paso y bornes de varios conductores	209
Bornes seccionables	209
Bornes interrumpibles por cuchilla	209
Bornes para fusible y bornes interrumpibles por palanca de igual contorno	210
Bornes híbridos con conexión por tornillo en un lateral	210
Bornes híbridos con conexión por resorte en un lateral	211

Bornes para carril CLIPLINE complete

Bornes de conexión rápida QT

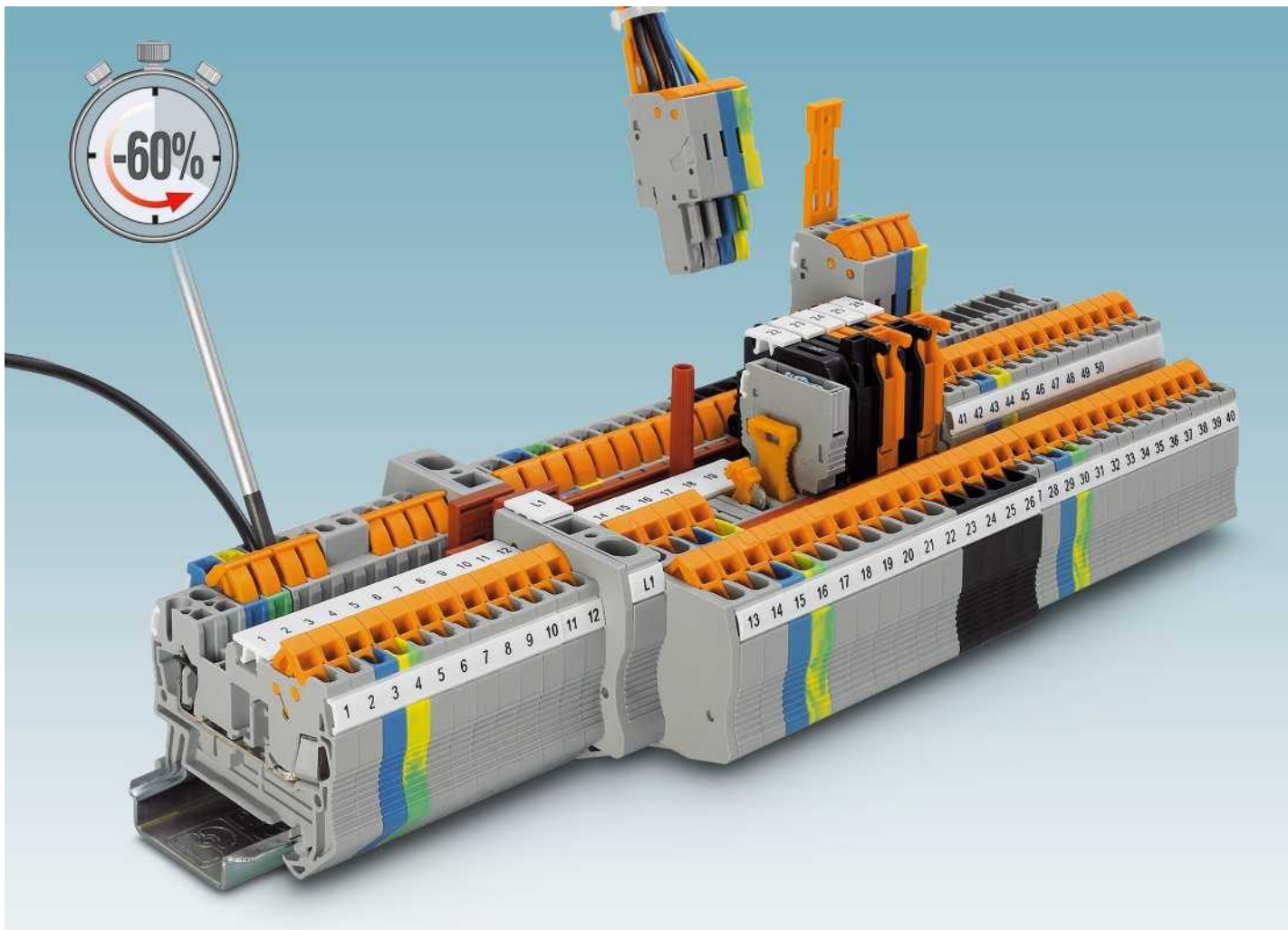

i Su código web : #0162

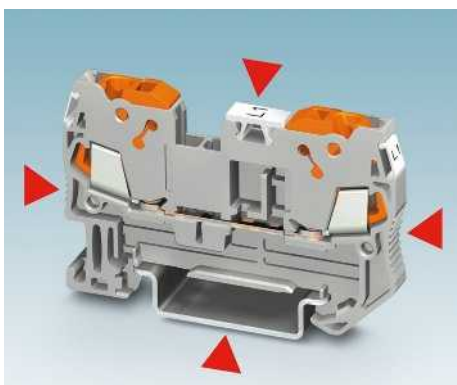

Construcción que ahorra de espacio

La serie QUICKON QT destaca por la conexión por giro IDC. De esta manera, el ahorro de espacio puede realizarse sin limitar las propiedades de calidad:

- rotulación de gran superficie
- receptáculo de conexión máximo
- sistema flexible de puentes enchufables



Acortar, conectar y listo

Ahorro de tiempo de un 60 % y superior frente a otras tecnologías de conexión. En la tecnología de conexión rápida QUICKON se suprime la operación de desaislado y la colocación de la protección contra doblado. Los conductores solo tienen que cortarse a la medida para realizar la conexión en el lapso de segundos.



Contacto de corte de potencia

La conexión de conductores de 0,25 a 2,5 mm² se realiza mediante contacto de corte patentado. Las aleaciones especiales de alta calidad y los bloqueos de los estados de conmutación se ocupan siempre de las conexiones eléctricas seguras. Los puntos de contacto grandes y por resorte garantizan la capacidad de corriente de 24 A.

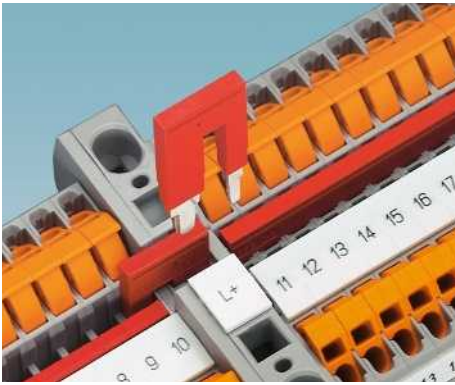

El puente reductor permite una distribución de potencial que ahorra tiempo y costes en la alimentación de secciones grandes. El puente reductor conecta p. ej., un borne ST 10 con uno QTC 1,5 o QTC 2,5.

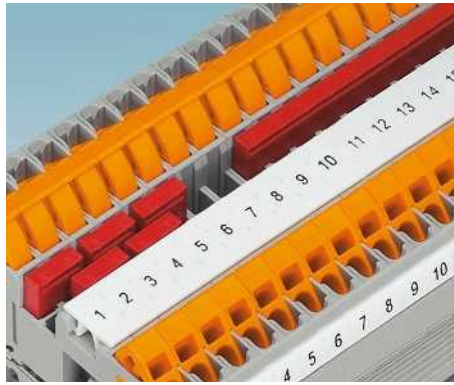

Con el foso funcional doble se pueden interconectar tantos bornes como se quiera a puentes bipolares. Los puentes de 2 a 50 polos permiten el puentado de hasta 50 bornes en una sola operación.

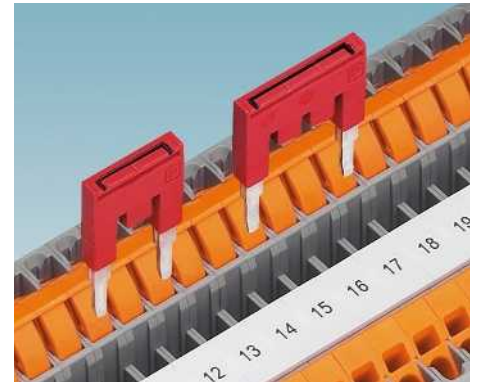

Un puentado de terminales no contiguos se establece separando las púas una por una del puente estándar. Así se pueden guiar dos potenciales en paralelo. En la parte superior del puente se ha integrado una opción de marcado.



En la zona enchufable universal del borne seccionable pueden colocarse los conectores de paso aislados P-FIX, clavijas de interrupción P-DI, conectores de componentes P-CO y cabezas portafusibles G P-FU en paso de 5,2 mm.

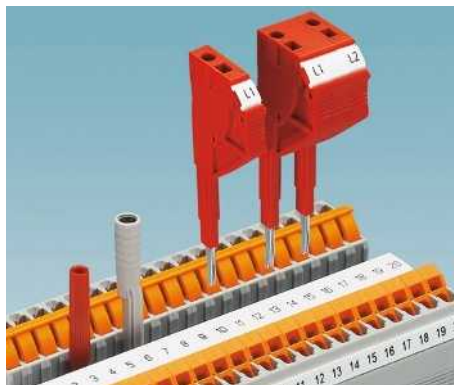

Para conductores de medición se suministra una clavija de prueba con un diámetro de 2,3 mm. Se puede ahorrar tiempo en los trabajos de medición y comprobación con los adaptadores para clavijas de prueba de 4 mm de diámetro y las clavijas de prueba alineables.

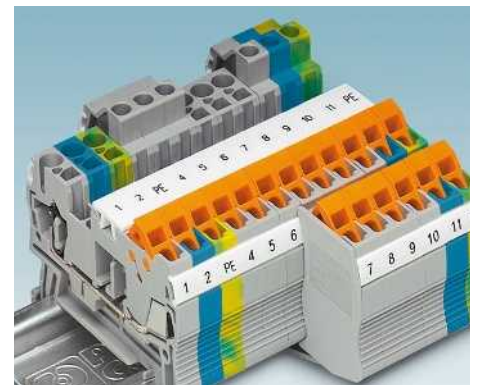

Las variantes híbridas unen, por un lado, la tecnología de conexión rápida que ahorra tiempo y, por el otro, las ventajas de la tecnología de conexión por tornillo o por resorte.

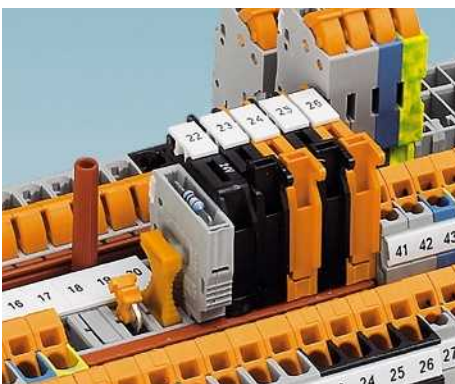

Ajustándose a los bornes de función también se dispone de bornes para fusible con palanca. Los portafusibles imperdibles pueden colocarse con un fusible fino en una carcasa negra o una naranja con metal conductor.

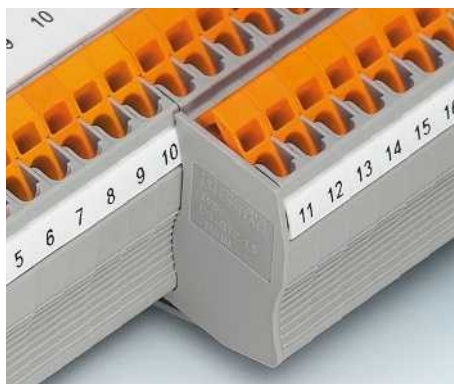

Los segmentos de bornes que sobresalen de bornes de tres y cuatro conductores puede cubrirlos alineando bornes de dos conductores con segmentos de tapa. De esta manera, se garantiza la protección contra contacto de los dedos.

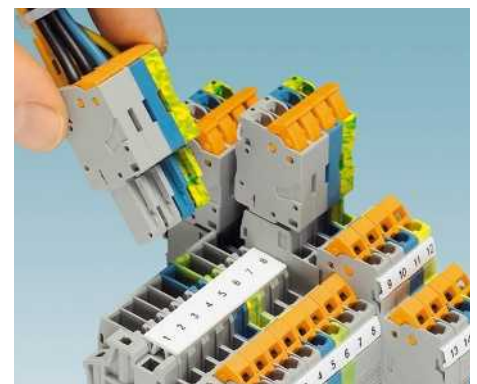

Para montar un cableado de señalización con conexión rápida también enchufable, se suministran bornes de base QT-COMBI y conectores con conexión rápida. Véase el capítulo "COMBI", página 269.

Bornes para carril CLIPLINE complete

Bornes de conexión rápida QT

Bornes de paso QT ...



- Hasta un 60 % de ahorro de tiempo al conectar, puesto que no se requiere un tratamiento previo de los conductores
- Fáciles de operar y usar gracias al contacto por desplazamiento de aislamiento patentado
- Uso universal gracias al gran rango de sección
- Ahorro de espacio gracias a la construcción compacta

i Su código web : #0053

Bornes seccionables e interrumpibles por cuchilla QT ...



- Cómoda separación de circuitos eléctricos mediante cuchilla de interrupción por palanca, clavija de interrupción o contacto giratorio
- Cómoda medición de corriente gracias a la posibilidad de comprobación delante y detrás del punto de interrupción
- Manejo seguro ya que las palancas de desconexión se bloquean en las posiciones finales
- Identificación unívoca del punto de interrupción mediante marca de color
- Fácil manejo de la cuchilla seccionadora con un destornillador estándar

i Su código web : #0054

Bornes híbridos QTCU ... y QTCS ...



- Cumplen al mismo tiempo los requisitos del cableado interno y externo, ya que en un borne se han integrado diferentes tipos de conexión
- Tecnología de conexión de libre elección gracias a dos posibilidades de combinación
- Versiones en conexión rápida/conexión por resorte o conexión rápida/conexión por tornillo
- Distancias uniformes para canales de cableado
- Bornes de paso y de tierra con el mismo contorno

i Su código web : #0055

Bornes para fusible QT ...



- Construcción compacta
- Todas las tareas de distribución de potencial se pueden realizar ahorrando tiempo mediante dos fosos funcionales
- Se suministran bornes de función con el mismo contorno QTC 2,5-TG / -MT
- Toma de pruebas en ambos lados en la palanca de pruebas
- Las variantes con indicador luminoso para señalar un fusible activado completan el programa de productos

i Su código web : **#0162**

Bornes para carril CLIPLINE complete

Bornes de conexión rápida QT 1,5 mm²

Datos técnicos generales para bornes de conexión rápida QT 1,5 mm²

Datos de dimensionamiento		IEC 60947-7-1 / IEC 60947-7-2
Sección de dimensionamiento	[mm ²]	1,5
Margen de secciones	AWG	24-16
Sección de conexión según DIN VDE 0295		
H05V(Z) / H07V(Z)	[mm ²]	0,5-1,5
Clase 5 / clase 6 [conductores Ø ≥ 0,1 mm]	[mm ²]	0,25-0,34
[Conductores Ø ≥ 0,19 mm]	AWG	24-16
Frecuencia de conexión con la misma sección		100
Datos generales		
Aislamiento		PA
Clase de combustibilidad según UL 94		V0

Nota: los datos complementarios o distintos se documentan en el artículo.

Observaciones:



Junto al artículo encontrará la conexión eléctrica interior como diagrama eléctrico. Los puntos de conexión libres para puentes se representan con un punto negro.

Los datos técnicos indicados y las homologaciones se refieren al primer artículo por columna. Puede consultar las indicaciones para los siguientes artículos en phoenixcontact.net/products

Para los datos completos sobre UL y CSA Use groups, File-No. y enlaces de Internet consulte phoenixcontact.net/products

¹⁾ La corriente de puente se documenta en el artículo correspondiente. Para otros colores véase la página 396.

Accesorios de sistema para bornes de conexión rápida QT 1,5 mm²

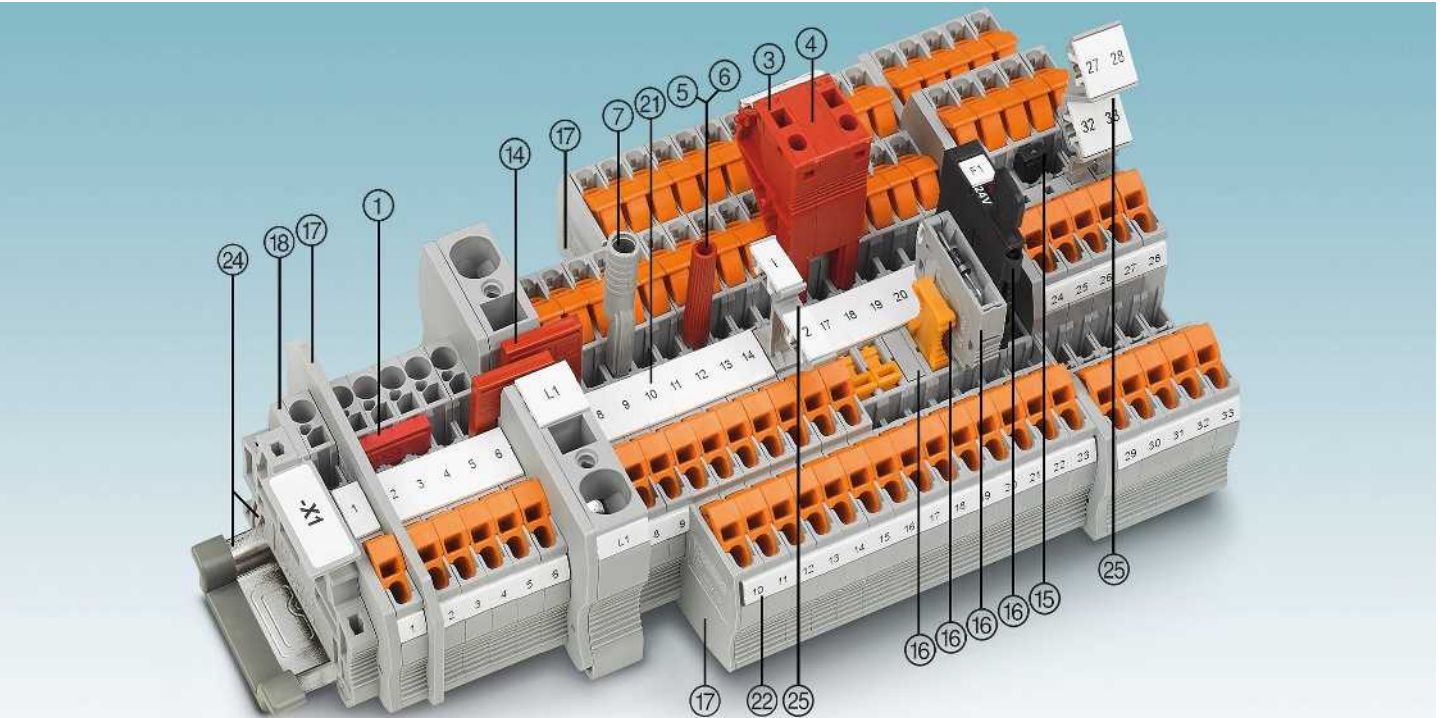

Descripción	Nº de polos	Color	Tipo	Código	Emb.	Tipo	Código	Emb.
① Puente enchufable ¹⁾	2	rojo	FBS 2-5	3030161	50	FBSR 2-5	3033702	50
	3	rojo	FBS 3-5	3030174	50	FBSR 3-5	3001591	50
	4	rojo	FBS 4-5	3030187	50	FBSR 4-5	3001592	50
	5	rojo	FBS 5-5	3030190	50	FBSR 5-5	3001593	50
	10	rojo	FBS 10-5	3030213	10	FBSR 10-5	3033710	10
	20	rojo	FBS 20-5	3030226	10			
③ Clavija de prueba alineable		rojo	PS-5	3030983	10			
④ Tabique distanciador		rojo	DP PS-5	3036725	10			
⑤ Clavija de prueba, parte metálica		plata	MPS-MT	0201744	10			
⑥ Manguito aislante, para parte metálica MPS		rojo	MPS-IH RD	0201676	10			
⑦ Adaptador de prueba, orificio hembra de 4 mm		gris	PAI-4-N GY	3032871	10			
Destornillador			SZF 1-0,6X3,5	1204517	10			

⑭ Puente reductor	RB ... véase la página 402.
⑮ Puente de potencial vertical	FBS ..., véase la página 398.
⑯ Cabezas portafusibles y conectores funcionales para bornes seccionables	P-FU ... / P-DI / P-FIX / P-CO ... véase a partir de la página 408.
⑰ Placas separadoras/Segmentos de tapa	ATP-... / DS-... véase phoenixcontact.net/products
⑱ Tapa	Documentado en el artículo
⑲ Rotulación de la ranura central	UC-TM 5, UCT-TM 5 o ZB 5. Véase también el catálogo 3, tablas de selección a partir de la página 68.
⑲ Rotulación de la ranura central y lateral	UC-TMF 5, UCT-TMF 5 o ZBF 5. Véase también el catálogo 3, tablas de selección a partir de la página 68.
⑳ Carriles y soportes finales	Véase el catálogo 3
㉑ Soporte para señalización	Para STP ... véase la página 412.
Para los accesorios completos véase phoenixcontact.net/products	Nota: los accesorios complementarios o distintos se documentan en el artículo.

Bornes de paso y bornes de varios conductores

Observaciones:

1) Para más accesorios y datos técnicos véase la página 202.

Para las indicaciones de instalación y el empleo de accesorios para aplicaciones Ex véase la página 644.

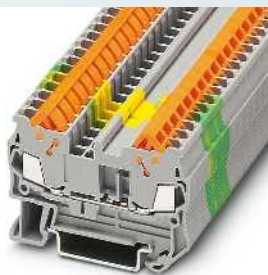
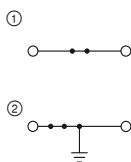

17,5 A, borne de paso

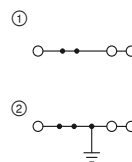

17,5 A, borne de paso, 3 conexiones

CE ENEC EAC DNV GL LR ClassNK

Ex: EAC Ex KEMA 03ATEX2557U / IECEx KEM 07.0015U

Datos técnicos¹⁾

Anchura	Longitud	Altura		
5,2	58,8	39,3 (NS 35/7,5)		
I _{máx.} [A]	U _{máx.} [V]	máx. Ø [mm ²]	AWG (UL)	
17,5	800	0,25-1,5	24-16	
24 (FBS) / 17,5 (FBSR)				
IEC	UL / CUL	CSA	Ex	
800	600	600	550	
Corriente nominal / sección	[A] / [mm ²]	17,5 / 1,5	10 / -	16 / 1,5

Datos de pedido

Tipo	Código	Emb.
QTC 1,5	① 3205019	50
QTC 1,5 BU	① 3205022	50
QTC 1,5-PE	② 3205035	50

Accesorios¹⁾

D-QTC 1,5	Código	Emb.
D-QTC 1,5	3205161	50

Dimensiones	[mm]
Corriente de puente máxima	[A]
Datos de dimensionamiento	[V]
Tensión de dimensionamiento	[A] / [mm ²]

Descripción	Color
Borne	gris
Borne de tierra	azul
	amarillo-verde
Tapa, ancho de 2,2 mm	gris

CE ENEC EAC DNV GL LR ClassNK

Ex: EAC Ex KEMA 03ATEX2557U / IECEx KEM 07.0015U

Datos técnicos¹⁾

Anchura	Longitud	Altura		
5,2	76,4	39,3 (NS 35/7,5)		
I _{máx.} [A]	U _{máx.} [V]	máx. Ø [mm ²]	AWG (UL)	
17,5	800	0,25-1,5	24-16	
24 (FBS) / 17,5 (FBSR)				
IEC	UL / CUL	CSA	Ex	
800	600	600	550	
Corriente nominal / sección	[A] / [mm ²]	17,5 / 1,5	10 / -	16 / 1,5

Datos de pedido

Tipo	Código	Emb.
QTC 1,5-TWIN	① 3205048	50
QTC 1,5-TWIN BU	① 3205051	50
QTC 1,5-TWIN-PE	② 3205064	50

Accesorios¹⁾

D-QTC 1,5-TWIN	Código	Emb.
D-QTC 1,5-TWIN	3205190	50

Bornes de varios conductores

Observaciones:

1) Para más accesorios y datos técnicos véase la página 202.

Para las indicaciones de instalación y el empleo de accesorios para aplicaciones Ex véase la página 644.

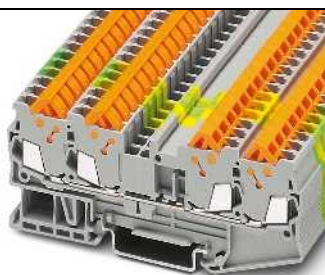
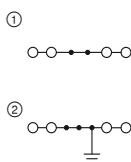

17,5 A, borne de paso, 4 conexiones

CE ENEC EAC DNV GL LR ClassNK

Ex: EAC Ex KEMA 03ATEX2557U / IECEx KEM 07.0015U

Datos técnicos¹⁾

Anchura	Longitud	Altura		
5,2	94	39,3 (NS 35/7,5)		
I _{máx.} [A]	U _{máx.} [V]	máx. Ø [mm ²]	AWG (UL)	
17,5	800	0,25-1,5	24-16	
24 (FBS) / 17,5 (FBSR)				
IEC	UL / CUL	CSA	Ex	
800	600	600	550	
Corriente nominal / sección	[A] / [mm ²]	17,5 / 1,5	10 / -	16 / 1,5

Datos de pedido

Tipo	Código	Emb.
QTC 1,5-QUATTRO	① 3205077	50
QTC 1,5-QUATTRO BU	① 3205080	50
QTC 1,5-QUATTRO-PE	② 3205093	50

Accesorios¹⁾

D-QTC 1,5-QUATTRO	Código	Emb.
D-QTC 1,5-QUATTRO	3205174	50

Dimensiones	[mm]
Corriente de puente máxima	[A]
Datos de dimensionamiento	[V]
Tensión de dimensionamiento	[A] / [mm ²]

Descripción	Color
Borne	gris
Borne de tierra	azul
	amarillo-verde
Tapa, ancho de 2,2 mm	gris

Bornes para carril CLIPLINE complete

Bornes de conexión rápida QT 1,5 mm²

Bornes de varios pisos y seccionables

Observaciones:

¹⁾ Para más accesorios y datos técnicos véase la página 202.

²⁾ La corriente y la tensión las determina el conector empleado.

Para las indicaciones de instalación y el empleo de accesorios para aplicaciones Ex véase la página 644.

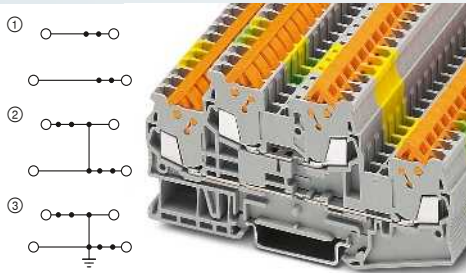

17,5 A, borne de doble piso



17,5 A, borne seccionable

CE EAC Ex ENEC DNV GL KR ClassNK

Ex: EAC Ex ENEC

KEMA 03ATEX2557U / IECEx KEM 07.0015U

Datos técnicos¹⁾

Dimensiones	[mm]
Datos eléctricos máximos	
Corriente de puente máxima	[A]
Datos de dimensionamiento	
Tensión de dimensionamiento	[V]
Corriente nominal / sección	[A] / [mm ²]

Anchura	Longitud	Altura		
5,2	99,6	49,9 (NS 35/7,5)		
$I_{m\acute{a}x.}$ [A]	$U_{m\acute{a}x.}$ [V]	máx. Ø [mm ²]	AWG (UL)	
17,5	500	0,25-1,5	24-16	
24 (FBS) / 17,5 (FBSR)				
IEC	UL / CUL	CSA	Ex	
500	600	600	440	
400 ²⁾	600	600	-	
17,5 / 1,5	10 / -	10 / -	15 / 1,5	

Datos de pedido

Descripción	Color
Borne	gris
Con conexión de potencial	azul
Borne de tierra	gris
	amarillo-verde
Tapa, ancho de 2,2 mm	gris

Tipo	Código	Emb.
QTTCB 1,5	① 3205116	50
QTTCB 1,5 BU	① 3205129	50
QTTCB 1,5-PV	② 3205153	50
QTTCB 1,5-PE	③ 3205132	50

Accesorios¹⁾

D-QTTCB 1,5	3205187	50
-------------	---------	----

CE EAC Ex ENEC DNV GL KR ClassNK

Datos técnicos¹⁾

Anchura	Longitud	Altura		
5,2	76,4	39,3 (NS 35/7,5)		
$I_{m\acute{a}x.}$ [A]	$U_{m\acute{a}x.}$ [V]	máx. Ø [mm ²]	AWG (UL)	
17,5 ²⁾	400 ²⁾	0,25-1,5	24-16	
16 (FBS) / 17,5 (FBSR)				
IEC	UL / CUL	CSA	Ex	
400 ²⁾	600	600	-	
17,5 / 1,5	10 / -	10 / -	- / -	

Datos de pedido

Tipo	Código	Emb.
QTC 1,5-TG	① 3205145	50

Accesorios¹⁾

D-QTC 1,5-TWIN	3205190	50
----------------	---------	----

Bornes seccionables

Observaciones:

¹⁾ Para más accesorios y datos técnicos véase la página 202.

²⁾ La corriente y la tensión las determina el conector empleado.

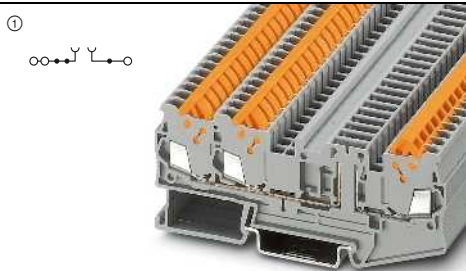

17,5 A, borne seccionable, 3 conexiones

ERIC

Datos técnicos¹⁾

Dimensiones	[mm]
Datos eléctricos máximos	
Corriente de puente máxima	[A]
Datos de dimensionamiento	
Tensión de dimensionamiento	[V]
Corriente nominal / sección	[A] / [mm ²]

Anchura	Longitud	Altura		
5,2	94	39,3 (NS 35/7,5)		
$I_{m\acute{a}x.}$ [A]	$U_{m\acute{a}x.}$ [V]	máx. Ø [mm ²]	AWG (UL)	
17,5	400 ²⁾	0,25-1,5	-	
24 (FBS) / 17,5 (FBSR)				
IEC	UL / CUL	CSA	Ex	
400 ²⁾	-	-	-	
17,5 / 1,5	- / -	- / -	-	

Datos de pedido

Descripción	Color
Borne seccionable	gris
Tapa, ancho de 2,2 mm	gris

Tipo	Código	Emb.
QTC 1,5-TWIN-TG	① 3050413	50

Accesorios¹⁾

D-QTC 1,5-QUATTRO	3205174	50
-------------------	---------	----

Bornes interrumpibles por cuchilla

Observaciones:

1) Para más accesorios y datos técnicos véase la página 202.

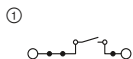

17,5 A, borne interrumpible por cuchilla



Datos técnicos ¹⁾				
Dimensiones	Anchura	Longitud	Altura	
	5,2	76,4	39,3 (NS 35/7,5)	
Datos eléctricos máximos	I _{máx.} [A]	U _{máx.} [V]	máx. Ø [mm ²]	AWG (UL)
	17,5	400	0,25-1,5	24-16
Corriente de puente máxima	16 (FBS) / 17,5 (FBSR)			
Datos de dimensionamiento	IEC	UL / CUL	CSA	Ex
Tensión de dimensionamiento	400	600	600	-
Corriente nominal / sección	17,5 / 1,5	10 / -	10 / -	- / -

Datos de pedido		
Tipo	Código	Emb.
QTC 1,5-MT	3205103	50

Accesorios ¹⁾		
D-QTC 1,5-TWIN	3205190	50

Descripción	Color
Borne interrumpible por cuchilla	gris
Tapa, ancho de 2,2 mm	gris

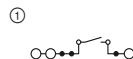

17,5 A, borne interrumpible por cuchilla, 3 conexiones



Datos técnicos ¹⁾				
Dimensiones	Anchura	Longitud	Altura	
	5,2	94	39,3 (NS 35/7,5)	
Datos eléctricos máximos	I _{máx.} [A]	U _{máx.} [V]	máx. Ø [mm ²]	AWG (UL)
	17,5	400	0,25-1,5	-
Corriente de puente máxima	24 (FBS) / 17,5 (FBSR)			
Datos de dimensionamiento	IEC	UL / CUL	CSA	Ex
Tensión de dimensionamiento	400	-	-	-
Corriente nominal / sección	17,5 / 1,5	- / -	- / -	- / -

Datos de pedido		
Tipo	Código	Emb.
QTC 1,5-TWIN-MT	3050407	50

Accesorios ¹⁾		
D-QTC 1,5-QUATTRO	3205174	50

Bornes de diodo

Observaciones:

1) Para más accesorios y datos técnicos véase la página 202.

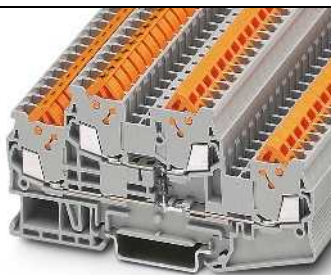
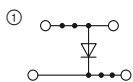

17,5 A, bornes de doble piso de diodo, 1N 4007 (1300 V/0,5 A)



Datos técnicos ¹⁾				
Dimensiones	Anchura	Longitud	Altura	
	5,2	99,6	49,9 (NS 35/7,5)	
Datos eléctricos máximos	I _{máx.} [A]	U _{máx.} [V]	máx. Ø [mm ²]	AWG (UL)
	17,5	500	0,25-1,5	24-16
Corriente de puente máxima	24 (FBS) / 17,5 (FBSR)			
Datos de dimensionamiento	IEC	UL / CUL	CSA	Ex
Tensión de dimensionamiento	500	600	600	-
Corriente nominal / sección	17,5 / 1,5	10 / -	10 / -	- / -

Datos de pedido		
Tipo	Código	Emb.
QTTCB 1,5-DIO/O-U	3206241	50

Accesorios ¹⁾		
D-QTTCB 1,5	3205187	50

Descripción	Color
Borne, para el paso véase el diagrama eléctrico	gris
Tapa, ancho de 2,2 mm	gris

Bornes para carril CLIPLINE complete

Bornes de conexión rápida QT 1,5 mm²

Bornes híbridos con conexión por tornillo en un lateral 2,5 (4) mm²

Observaciones:

1) Para más accesorios y datos técnicos véase la página 202.

2) Para los datos de dimensionamiento de la conexión por tornillo véase phoenixcontact.net/products

Para las indicaciones de instalación y el empleo de accesorios para aplicaciones Ex véase la página 644.

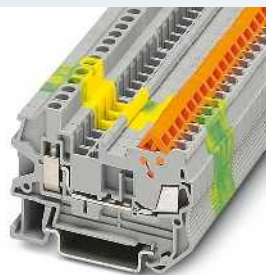
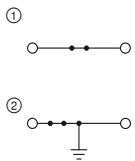

17,5 A, borne de paso

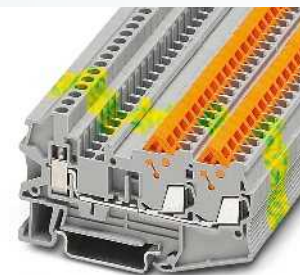
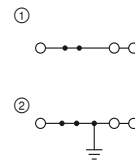

17,5 A, borne de paso, 3 conexiones



Ex: EAC Ex IECEx

KEMA 04ATEX2226 U / IECEx KEM 07.0007U

Datos técnicos¹⁾

Dimensiones	[mm]
Anchura	5,2
Longitud	58,8
Altura	42,8 (NS 35/7,5)
Datos eléctricos máximos	
$I_{máx.}$ [A]	17,5
$U_{máx.}$ [V]	800
máx. Ø [mm ²]	0,25-1,5
AWG (UL)	24-16
Corriente de puente máxima	24 (FBS) / 17,5 (FBSR) [A]
Datos de dimensionamiento²⁾	
IEC	UL / CUL
CSA	Ex
Tensión de dimensionamiento	800 [V]
Corriente nominal / sección	17,5 / 1,5 [A] / [mm ²]

Anchura	5,2
Longitud	58,8
Altura	42,8 (NS 35/7,5)
$I_{máx.}$ [A]	17,5
$U_{máx.}$ [V]	800
máx. Ø [mm ²]	0,25-1,5
AWG (UL)	24-16
Corriente de puente máxima	24 (FBS) / 17,5 (FBSR) [A]
Datos de dimensionamiento²⁾	
IEC	UL / CUL
CSA	Ex
Tensión de dimensionamiento	800 [V]
Corriente nominal / sección	17,5 / 1,5 [A] / [mm ²]

Datos de pedido

Descripción	Color
Borne	gris
	azul
Borne de tierra	amarillo-verde
Tapa, ancho de 2,2 mm	gris

Tipo	Código	Emb.
QTCU 1,5	① 3050015	50
QTCU 1,5 BU	① 3050028	50
QTCU 1,5-PE	② 3050031	50

Accesorios¹⁾

D-QTCU 1,5	3206283	50
------------	---------	----



Ex: EAC Ex IECEx

KEMA 04ATEX2226 U / IECEx KEM 07.0007U

Datos técnicos¹⁾

Dimensiones	[mm]
Anchura	5,2
Longitud	76,4
Altura	42,8 (NS 35/7,5)
Datos eléctricos máximos	
$I_{máx.}$ [A]	17,5
$U_{máx.}$ [V]	800
máx. Ø [mm ²]	0,25-1,5
AWG (UL)	24-16
Corriente de puente máxima	24 (FBS) / 17,5 (FBSR) [A]
Datos de dimensionamiento²⁾	
IEC	UL / CUL
CSA	Ex
Tensión de dimensionamiento	800 [V]
Corriente nominal / sección	17,5 / 1,5 [A] / [mm ²]

Anchura	5,2
Longitud	76,4
Altura	42,8 (NS 35/7,5)
$I_{máx.}$ [A]	17,5
$U_{máx.}$ [V]	800
máx. Ø [mm ²]	0,25-1,5
AWG (UL)	24-16
Corriente de puente máxima	24 (FBS) / 17,5 (FBSR) [A]
Datos de dimensionamiento²⁾	
IEC	UL / CUL
CSA	Ex
Tensión de dimensionamiento	800 [V]
Corriente nominal / sección	17,5 / 1,5 [A] / [mm ²]

Datos de pedido

Tipo	Código	Emb.
QTCU 1,5-TWIN	① 3050044	50
QTCU 1,5-TWIN BU	① 3050057	50
QTCU 1,5-TWIN-PE	② 3050060	50

Accesorios¹⁾

D-QTCU 1,5-TWIN	3206296	50
-----------------	---------	----

Bornes híbridos de doble piso con conexión por tornillo en un lateral 2,5 (4) mm²

Observaciones:

1) Para más accesorios y datos técnicos véase la página 202.

2) Para los datos de dimensionamiento de la conexión por tornillo véase phoenixcontact.net/products

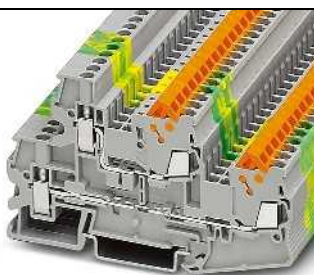
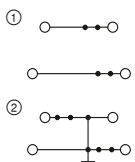

17,5 A, borne de doble piso

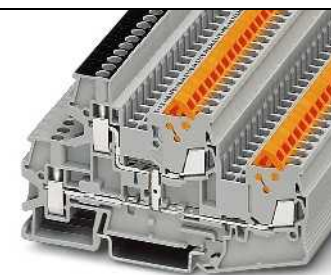
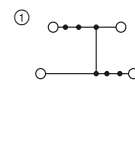

17,5 A, borne de doble piso con empalmador de potencial



Datos técnicos¹⁾

Dimensiones	[mm]
Anchura	5,2
Longitud	93,5
Altura	55,5 (NS 35/7,5)
Datos eléctricos máximos	
$I_{máx.}$ [A]	17,5
$U_{máx.}$ [V]	500
máx. Ø [mm ²]	0,25-1,5
AWG (UL)	24-16
Corriente de puente máxima	24 (FBS) / 17,5 (FBSR) [A]
Datos de dimensionamiento²⁾	
IEC	UL / CUL
CSA	Ex
Tensión de dimensionamiento	500 [V]
Corriente nominal / sección	17,5 / 1,5 [A] / [mm ²]

Anchura	5,2
Longitud	93,5
Altura	55,5 (NS 35/7,5)
$I_{máx.}$ [A]	17,5
$U_{máx.}$ [V]	500
máx. Ø [mm ²]	0,25-1,5
AWG (UL)	24-16
Corriente de puente máxima	24 (FBS) / 17,5 (FBSR) [A]
Datos de dimensionamiento²⁾	
IEC	UL / CUL
CSA	Ex
Tensión de dimensionamiento	500 [V]
Corriente nominal / sección	17,5 / 1,5 [A] / [mm ²]

Datos de pedido

Descripción	Color
Borne	gris
	azul
	gris
Borne de tierra	amarillo-verde
Tapa, ancho de 2,2 mm	gris

Tipo	Código	Emb.
QTTCBU 1,5	① 3050264	50
QTTCBU 1,5 BU	① 3050280	50
QTTCBU 1,5-PE	② 3050277	50

Accesorios¹⁾

D-QTTCBU 1,5	3050536	50
--------------	---------	----



Datos técnicos¹⁾

Dimensiones	[mm]
Anchura	5,2
Longitud	93,5
Altura	55,5 (NS 35/7,5)
Datos eléctricos máximos	
$I_{máx.}$ [A]	17,5
$U_{máx.}$ [V]	500
máx. Ø [mm ²]	0,25-1,5
AWG (UL)	24-16
Corriente de puente máxima	24 (FBS) / 17,5 (FBSR) [A]
Datos de dimensionamiento²⁾	
IEC	UL / CUL
CSA	Ex
Tensión de dimensionamiento	500 [V]
Corriente nominal / sección	17,5 / 1,5 [A] / [mm ²]

Anchura	5,2
Longitud	93,5
Altura	55,5 (NS 35/7,5)
$I_{máx.}$ [A]	17,5
$U_{máx.}$ [V]	500
máx. Ø [mm ²]	0,25-1,5
AWG (UL)	24-16
Corriente de puente máxima	24 (FBS) / 17,5 (FBSR) [A]
Datos de dimensionamiento²⁾	
IEC	UL / CUL
CSA	Ex
Tensión de dimensionamiento	500 [V]
Corriente nominal / sección	17,5 / 1,5 [A] / [mm ²]

Datos de pedido

Tipo	Código	Emb.
QTTCBU 1,5-PV	① 3050361	50

Accesorios¹⁾

D-QTTCBU 1,5	3050536	50
--------------	---------	----

Bornes de conexión rápida QT 1,5 mm²

Bornes híbridos con conexión por resorte en un lateral 2,5 (4) mm²

Observaciones:

- 1) Para más accesorios y datos técnicos véase la página 202.
 - 2) Para los datos de dimensionamiento de la conexión por resorte véase la página 156.
- Para las indicaciones de instalación y el empleo de accesorios para aplicaciones Ex véase la página 644.

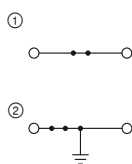

17,5 A, borne de paso

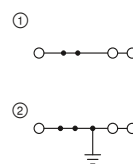

17,5 A, borne de paso, 3 conexiones



Ex: EAC Ex KEMA 04ATEX2226 U / IECEX KEM 07.0007U

Datos técnicos¹⁾

Anchura	Longitud	Altura		
5,2	54,4	39,3 (NS 35/7,5)		
I _{máx.} [A]	U _{máx.} [V]	máx. Ø [mm ²]	AWG (UL)	
17,5	800	0,25-1,5	24-16	
24 (FBS) / 17,5 (FBSR)				
IEC	UL / CUL	CSA	Ex	
800	600	-	550	
17,5 / 1,5	10 / -	- / -	17 / 1,5	

Datos de pedido

Tipo	Código	Emb.
QTCS 1,5	3050138	50
QTCS 1,5 BU	3050141	50
QTCS 1,5-PE	3050154	50

Accesorios¹⁾

D-QTCS 1,5	Código	Emb.
D-QTCS 1,5	3206270	50



Ex: EAC Ex KEMA 04ATEX2226 U / IECEX KEM 07.0007U

Datos técnicos¹⁾

Anchura	Longitud	Altura		
5,2	71,6	39,3 (NS 35/7,5)		
I _{máx.} [A]	U _{máx.} [V]	máx. Ø [mm ²]	AWG (UL)	
17,5	800	0,25-1,5	24-16	
24 (FBS) / 17,5 (FBSR)				
IEC	UL / CUL	CSA	Ex	
800	600	-	550	
17,5 / 1,5	10 / -	- / -	17,5 / 1,5	

Datos de pedido

Tipo	Código	Emb.
QTCS 1,5-TWIN	3206348	50
QTCS 1,5-TWIN BU	3206351	50
QTCS 1,5-TWIN-PE	3206364	50

Accesorios¹⁾

D-QTCS 1,5-TWIN	Código	Emb.
D-QTCS 1,5-TWIN	3206403	50

Bornes híbridos de doble piso con conexión por resorte en un lateral 2,5 (4) mm²

Observaciones:

- 1) Para más accesorios y datos técnicos véase la página 202.
- 2) Para los datos de dimensionamiento de la conexión por resorte véase la página 156.

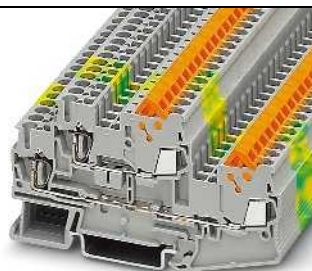
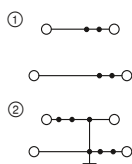

17,5 A, borne de doble piso

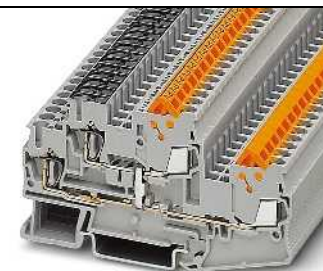
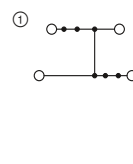

17,5 A, borne de doble piso con empalmador de potencial



Datos técnicos¹⁾

Anchura	Longitud	Altura		
5,2	88,2	49,9 (NS 35/7,5)		
I _{máx.} [A]	U _{máx.} [V]	máx. Ø [mm ²]	AWG (UL)	
17,5	500	0,25-1,5	24-16	
24 (FBS) / 17,5 (FBSR)				
IEC	UL / CUL	CSA	Ex	
500	600	-	-	
17,5 / 1,5	10 / -	- / -	-	

Datos de pedido

Tipo	Código	Emb.
QTTCBS 1,5	3050222	50
QTTCBS 1,5 BU	3050235	50
QTTCBS 1,5-PE	3050248	50

Accesorios¹⁾

D-QTTCBS 1,5	Código	Emb.
D-QTTCBS 1,5	3206335	50



Datos técnicos¹⁾

Anchura	Longitud	Altura		
5,2	88,2	49,9 (NS 35/7,5)		
I _{máx.} [A]	U _{máx.} [V]	máx. Ø [mm ²]	AWG (UL)	
17,5	500	0,25-1,5	24-16	
24 (FBS) / 17,5 (FBSR)				
IEC	UL / CUL	CSA	Ex	
500	600	-	-	
17,5	10 / -	- / -	-	

Datos de pedido

Tipo	Código	Emb.
QTTCBS 1,5-PV	3206380	50

Accesorios¹⁾

D-QTTCBS 1,5	Código	Emb.
D-QTTCBS 1,5	3206335	50

Bornes para carril CLIPLINE complete

Bornes de conexión rápida QT 2,5 mm²

Datos técnicos generales para bornes de conexión rápida QT 2,5 mm²

Datos de dimensionamiento		IEC 60947-7-1 / IEC 60947-7-2 / IEC 60947-7-3
Sección de dimensionamiento	[mm ²]	2,5
Margen de secciones	AWG	20-14
Sección de conexión según DIN VDE 0295		
H05V(Z) / H07V(Z)	[mm ²]	0,5-2,5
Clase 5 / clase 6 [conductores Ø ≥ 0,1 mm]	[mm ²]	-
[Conductores Ø ≥ 0,19 mm]	AWG	20-14
Frecuencia de conexión con la misma sección		100
Datos generales		
Aislamiento		PA
Clase de combustibilidad según UL 94		V0

Nota: los datos complementarios o distintos se documentan en el artículo.

Observaciones:



Junto al artículo encontrará la conexión eléctrica interior como diagrama eléctrico. Los puntos de conexión libres para puenteados se representan con un punto negro.

Los datos técnicos indicados y las homologaciones se refieren al primer artículo por columna. Puede consultar las indicaciones para los siguientes artículos en phoenixcontact.net/products

Para los datos completos sobre UL y CSA Use groups, File-No. y enlaces de Internet consulte phoenixcontact.net/products

¹⁾ La corriente de puente se documenta en el artículo correspondiente. Para otros colores véase la página 396.

Accesorios de sistema para bornes de conexión rápida QT 2,5 mm²

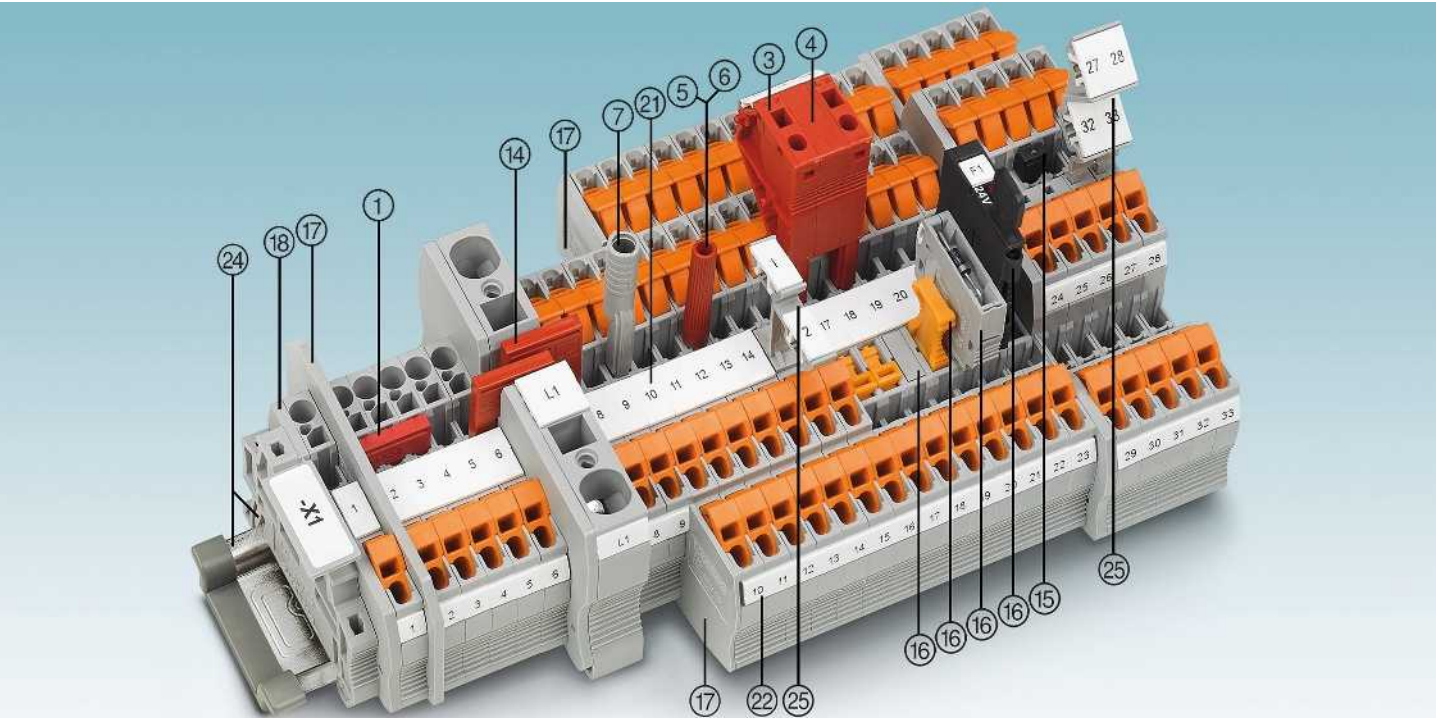

Descripción	Nº de polos	Color	Tipo	Código	Emb.	Tipo	Código	Emb.
① Puente enchufable ¹⁾	2	rojo	FBS 2-6	3030336	50	FBSR 2-6	3033715	50
	3	rojo	FBS 3-6	3030242	50	FBSR 3-6	3001594	50
	4	rojo	FBS 4-6	3030255	50	FBSR 4-6	3001595	50
	5	rojo	FBS 5-6	3030349	50	FBSR 5-6	3001596	50
	10	rojo	FBS 10-6	3030271	10	FBSR 10-6	3033716	10
	20	rojo	FBS 20-6	3030365	10			
③ Clavija de prueba alineable		rojo	PS-6	3030996	10			
④ Tabique distanciador		rojo	DP PS-6	3036738	10			
⑤ Clavija de prueba, parte metálica		plata	MPS-MT	0201744	10			
⑥ Manguito aislante, para parte metálica MPS		rojo	MPS-IH RD	0201676	10			
⑦ Adaptador de prueba, orificio hembra de 4 mm		gris	PAI-4-N GY	3032871	10			
Destornillador			SZF 1-0,6X3,5	1204517	10			

⑭ Puente reductor	RB ... véase la página 402.
⑮ Puente de potencial vertical	FBS ..., véase la página 398.
⑰ Placas separadoras/Segmentos de tapa	ATP-... / DS-... véase phoenixcontact.net/products
⑱ Tapa	Documentado en el artículo
⑲ Rotulación de la ranura central	UC-TM 6, UCT-TM 6 o ZB 6. Véase también el catálogo 3, tablas de selección a partir de la página 68.
⑳ Rotulación de la ranura central y lateral	UC-TMF 6, UCT-TMF 6 o ZBF 6. Véase también el catálogo 3, tablas de selección a partir de la página 68.
㉑ Carriles y soportes finales	Véase el catálogo 3
㉒ Soporte para señalización	Para STP ... véase la página 412.
Para los accesorios completos véase phoenixcontact.net/products	Nota: los accesorios complementarios o distintos se documentan en el artículo.

Bornes de paso y bornes seccionables

Observaciones:
 1) Para más accesorios y datos técnicos véase la página 208.
 2) La corriente y la tensión las determina el conector empleado.
 Para las indicaciones de instalación y el empleo de accesorios para aplicaciones Ex véase la página 644.

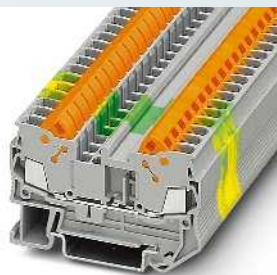
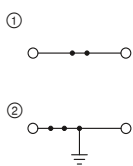

24 A, borne de paso

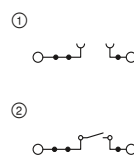

20 A, borne seccionable

Ex: EAC Ex

 KEMA 05ATEX2148 U / IECEx KEM 07.0010U

Datos técnicos¹⁾

Anchura	Longitud	Altura		
6,2	62,6	39,3 (NS 35/7,5)		
I _{máx.} [A]	U _{máx.} [V]	máx. Ø [mm ²]	AWG (UL)	
24	800	0,5-2,5	20-14	
32 (FBS) / 24 (FBSR)				
IEC	UL / CUL	CSA	Ex	
800	600	600	550	
24 / 2,5	15 / -	15 / -	22,5 / 2,5	

Datos de pedido

Tipo	Código	Emb.
QTC 2,5	① 3206416	50
QTC 2,5 BU	① 3206429	50
QTC 2,5-PE	② 3206432	50

Accesorios¹⁾

D-QTC 2,5	Código	Emb.
D-QTC 2,5	3206568	50

Datos técnicos¹⁾

Anchura	Longitud	Altura		
6,2	82,5	39,3 (NS 35/7,5)		
I _{máx.} [A]	U _{máx.} [V]	máx. Ø [mm ²]	AWG (UL)	
20 ²⁾	400 ²⁾	0,5-2,5	20-14	
32 (FBS) / 24 (FBSR)				
IEC	UL / CUL	CSA	Ex	
400 ²⁾	300	600	-	
20 / 2,5	15 / -	15 / -	- / -	

Datos de pedido

Tipo	Código	Emb.
QTC 2,5-TG	① 3206490	50
QTC 2,5-MT	② 3206487	50

Accesorios¹⁾

D-QTC 2,5-TWIN	Código	Emb.
D-QTC 2,5-TWIN	3206571	50

Bornes de varios conductores

Observaciones:
 1) Para más accesorios y datos técnicos véase la página 208.
 Para las indicaciones de instalación y el empleo de accesorios para aplicaciones Ex véase la página 644.

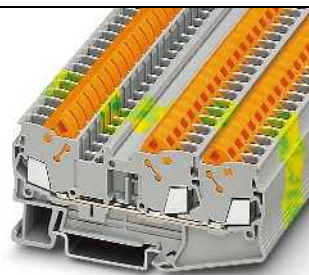
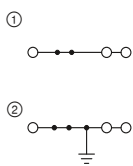

24 A, borne de paso, 3 conexiones

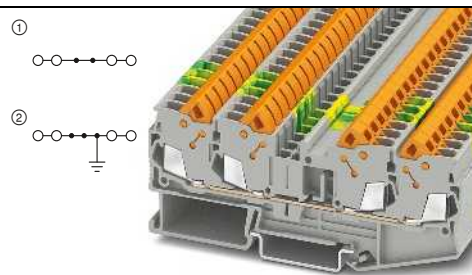

24 A, borne de paso, 4 conexiones

Ex: EAC Ex

 KEMA 05ATEX2148 U / IECEx KEM 07.0010U

Datos técnicos¹⁾

Anchura	Longitud	Altura		
6,2	82,5	39,3 (NS 35/7,5)		
I _{máx.} [A]	U _{máx.} [V]	máx. Ø [mm ²]	AWG (UL)	
24	800	0,5-2,5	20-14	
32 (FBS) / 24 (FBSR)				
IEC	UL / CUL	CSA	Ex	
800	600	600	550	
24 / 2,5	15 / -	15 / -	22,5 / 2,5	

Datos de pedido

Tipo	Código	Emb.
QTC 2,5-TWIN	① 3206445	50
QTC 2,5-TWIN BU	① 3206461	50
QTC 2,5-TWIN-PE	② 3206474	50

Accesorios¹⁾

D-QTC 2,5-TWIN	Código	Emb.
D-QTC 2,5-TWIN	3206571	50

Datos técnicos¹⁾

Anchura	Longitud	Altura		
6,2	102,4	39,3 (NS 35/7,5)		
I _{máx.} [A]	U _{máx.} [V]	máx. Ø [mm ²]	AWG (UL)	
24	800	0,5-2,5	-	
24 (FBS) / 24 (FBSR)				
IEC	UL / CUL	CSA	Ex	
800	-	-	-	
24 / 2,5	- / -	- / -	- / -	

Datos de pedido

Tipo	Código	Emb.
QTC 2,5-QUATTRO	① 3206446	50
QTC 2,5-QUATTRO BU	① 3206447	50
QTC 2,5-QUATTRO-PE	② 3206448	50

Accesorios¹⁾

D-QTC 2,5-QUATTRO	Código	Emb.
D-QTC 2,5-QUATTRO	3206449	50

Bornes para carril CLIPLINE complete

Bornes de conexión rápida QT 2,5 mm²

Bornes para fusible y bornes interrumpibles por palanca de igual contorno

Observaciones:

- 1) Para más accesorios y datos técnicos véase la página 208.
- 2) Si el fusible está defectuoso, el circuito subsiguiente queda en tensión.
- 3) Para la disipación máxima, véase la página 258.
- 4) La corriente queda determinada por el fusible empleado, y la tensión, por el indicador luminoso elegido.

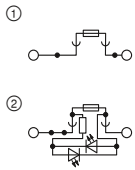

6,3 A, borne para fusible con palanca para fusibles G 5 x 20 mm

UL ENEC ERIK KEMA IEC DNV GL Lloyd's Register ClassNK CB

Datos técnicos¹⁾

Dimensiones	[mm]
Datos eléctricos máximos	
Corriente de puente máxima	[A]
Datos de dimensionamiento	
Tensión de dimensionamiento	[V]
Corriente nominal / sección	[A] / [mm ²]

Anchura	Longitud	Altura		
6,2	82,5	64,9 (NS 35/7,5)		
<i>I</i> _{máx.} [A]	<i>U</i> _{máx.} [V]	máx. Ø [mm ²]	AWG (UL)	
6,3³⁾	500⁴⁾	0,5-2,5	20-14	
32 (FBS) / 24 (FBSR)				
IEC	UL / CUL	CSA	Ex	
500 ⁴⁾	300	300	-	
6,3 / 1,5	15 / -	10 / -	- / -	

Datos de pedido

Descripción	Color
Borne para fusible	negro
con indicador luminoso para 12–30 V AC/DC, 0,31–0,95 mA ²⁾	negro
para 30–60 V AC/DC, 0,40–0,86 mA ²⁾	negro
110–250 V AC/DC, 0,41–0,96 mA ²⁾	negro
Borne interrumpible por palanca , de igual contorno	negro/naranja

Tipo	Código	Emb.
QTC 2,5-HESI (5X20)	① 3050293	50
QTC 2,5-HESILED 24 (5X20)	② 3050374	50
QTC 2,5 HESILED 60 (5X20)	② 3050390	50
QTC 2,5-HESILA 250 (5X20)	② 3050387	50

Accesorios¹⁾

Tapa , ancho de 2,2 mm	gris
-------------------------------	------

D-QTC 2,5-TWIN	3206571	50
-----------------------	----------------	----

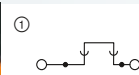

20 A, borne interrumpible por palanca, de igual contorno

UL ENEC ERIK DNV GL Lloyd's Register ClassNK

Datos técnicos¹⁾

Anchura	Longitud	Altura		
6,2	82,5	64,9 (NS 35/7,5)		
<i>I</i> _{máx.} [A]	<i>U</i> _{máx.} [V]	máx. Ø [mm ²]	AWG (UL)	
20	500	0,5-2,5	20-14	
32 (FBS) / 24 (FBSR)				
IEC	UL / CUL	CSA	Ex	
500	300	300	-	
20 / 2,5	15 / -	15 / -	- / -	

Datos de pedido

Tipo	Código	Emb.
QTC 2,5-HEDI	① 3206678	50

Accesorios¹⁾

D-QTC 2,5-TWIN	3206571	50
-----------------------	----------------	----

Bornes híbridos con conexión por tornillo en un lateral 4 (6) mm²

Observaciones:

- 1) Para más accesorios y datos técnicos véase la página 208.
 - 2) Para los datos de dimensionamiento de la conexión por tornillo véase phoenixcontact.net/products
- Para las indicaciones de instalación y el empleo de accesorios para aplicaciones Ex véase la página 644.

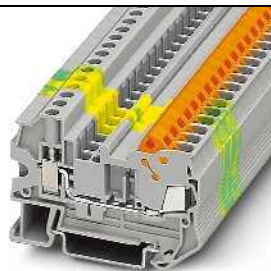
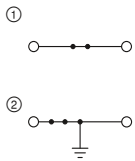

24 A, borne de paso

UL ENEC ERIK DNV GL Lloyd's Register ClassNK

Ex: Ex EAC Ex IEC KEMA 05ATEX2148 U / IECEx KEM 07.0010U

Datos técnicos¹⁾

Dimensiones	[mm]
Datos eléctricos máximos	
Corriente de puente máxima	[A]
Datos de dimensionamiento²⁾	
Tensión de dimensionamiento	[V]
Corriente nominal / sección	[A] / [mm ²]

Anchura	Longitud	Altura		
6,2	62,6	42,8 (NS 35/7,5)		
<i>I</i> _{máx.} [A]	<i>U</i> _{máx.} [V]	máx. Ø [mm ²]	AWG (UL)	
24	800	0,5-2,5	20-14	
32 (FBS) / 24 (FBSR)				
IEC	UL / CUL	CSA	Ex	
800	600	600	550	
24 / 2,5	15 / -	15 / -	22 / 2,5	

Datos de pedido

Descripción	Color
Borne	gris
	azul
Borne de tierra	amarillo-verde

Tipo	Código	Emb.
QTCU 2,5	① 3206539	50
QTCU 2,5 BU	① 3206542	50
QTCU 2,5-PE	② 3206555	50

Accesorios¹⁾

D-QTCU 2,5	3206597	50
-------------------	----------------	----

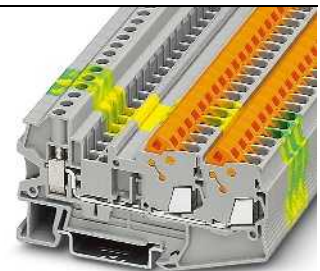
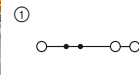

24 A, borne de paso, 3 conexiones

UL ENEC ERIK DNV GL Lloyd's Register ClassNK

Ex: Ex EAC Ex IEC KEMA 05ATEX2148 U / IECEx KEM 07.0010U

Datos técnicos¹⁾

Anchura	Longitud	Altura		
6,2	82,5	42,8 (NS 35/7,5)		
<i>I</i> _{máx.} [A]	<i>U</i> _{máx.} [V]	máx. Ø [mm ²]	AWG (UL)	
24	800	0,5-2,5	20-14	
32 (FBS) / 24 (FBSR)				
IEC	UL / CUL	CSA	Ex	
800	600	-	550	
24 / 2,5	15 / -	- / -	22 / 2,5	

Datos de pedido

Tipo	Código	Emb.
QTCU 2,5-TWIN	① 3050303	50
QTCU 2,5-TWIN BU	① 3050316	50
QTCU 2,5-TWIN-PE	② 3050329	50

Accesorios¹⁾

D-QTCU 2,5 TWIN	3050510	50
------------------------	----------------	----

Bornes seccionables híbridos con conexión por tornillo en un lateral 4 (6) mm²

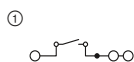

20 A, borne interrumpible por cuchilla, 3 conexiones

Observaciones:
 1) Para más accesorios y datos técnicos véase la página 208.
 2) Para los datos de dimensionamiento de la conexión por tornillo véase phoenixcontact.net/products



Dimensiones		Datos técnicos ¹⁾			
Anchora	[mm]	Anchora	Longitud	Altura	
		6,2	79,3	42,8 (NS 35/7,5)	
Datos eléctricos máximos		I _{máx.} [A]	U _{máx.} [V]	máx. Ø [mm ²]	AWG (UL)
Corriente de puente máxima		20	400	0,5-2,5	-
Datos de dimensionamiento ²⁾		20 (FBS) / 20 (FBSR)			
Tensión de dimensionamiento		IEC	UL / CUL	CSA	Ex
Corriente nominal / sección		400	-	-	-
	[A] / [mm ²]	20 / 2,5	- / -	- / -	- / -
Descripción		Datos de pedido			
Color		Tipo	Código	Emb.	
Borne interrumpible por cuchilla	gris azul	QTCU 2,5-TWIN-MT	3050304	50	
		QTCU 2,5-TWIN-MT BU	3050317	50	
Accesorios ¹⁾		D-QTCU 2,5-TWIN-MT	3050511	50	

Bornes híbridos con conexión por resorte en un lateral 4 (6) mm²

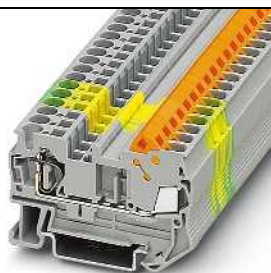
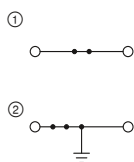

24 A, borne de paso

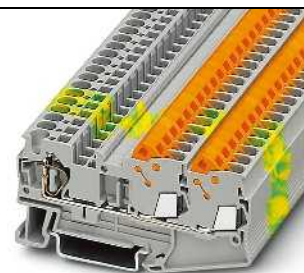

24 A, borne de paso, 3 conexiones

Observaciones:
 1) Para más accesorios y datos técnicos véase la página 208.
 2) Para los datos de dimensionamiento de la conexión por resorte véase la página 174.
 Para las indicaciones de instalación y el empleo de accesorios para aplicaciones Ex véase la página 644.



Ex: EAC Ex KEMA 05ATEX2148 U / IECEx KEM 07.0010U

Dimensiones		Datos técnicos ¹⁾			
Anchora	[mm]	Anchora	Longitud	Altura	
		6,2	59,7	39,3 (NS 35/7,5)	
Datos eléctricos máximos		I _{máx.} [A]	U _{máx.} [V]	máx. Ø [mm ²]	AWG (UL)
Corriente de puente máxima		24	800	0,5-2,5	20-14
Datos de dimensionamiento ²⁾		32 (FBS) / 24 (FBSR)			
Tensión de dimensionamiento		IEC	UL / CUL	CSA	Ex
Corriente nominal / sección		800	600	-	550
	[A] / [mm ²]	24 / 2,5	15 / -	- / -	22,5 / 2,5
Descripción		Datos de pedido			
Color		Tipo	Código	Emb.	
Borne	gris azul	QTCS 2,5	3206500	50	
		QTCS 2,5 BU	3206513	50	
Borne de tierra	amarillo-verde	QTCS 2,5-PE	3206526	50	
Accesorios ¹⁾		D-QTCS 2,5	3206584	50	



Ex: EAC Ex KEMA 05ATEX2148 U / IECEx KEM 07.0010U

Dimensiones		Datos técnicos ¹⁾			
Anchora	[mm]	Anchora	Longitud	Altura	
		6,2	79,6	39,3 (NS 35/7,5)	
Datos eléctricos máximos		I _{máx.} [A]	U _{máx.} [V]	máx. Ø [mm ²]	AWG (UL)
Corriente de puente máxima		24	800	0,5-2,5	20-14
Datos de dimensionamiento ²⁾		32 (FBS) / 20 (FBSR)			
Tensión de dimensionamiento		IEC	UL / CUL	CSA	Ex
Corriente nominal / sección		800	600	-	550
	[A] / [mm ²]	24 / 2,5	15 / -	- / -	22,5 / 2,5
Descripción		Datos de pedido			
Color		Tipo	Código	Emb.	
Borne	gris azul	QTCS 2,5-TWIN	3050332	50	
		QTCS 2,5-TWIN BU	3050345	50	
Borne de tierra	amarillo-verde	QTCS 2,5-TWIN-PE	3050358	50	
Accesorios ¹⁾		D-QTCS 2,5 TWIN	3050523	50	

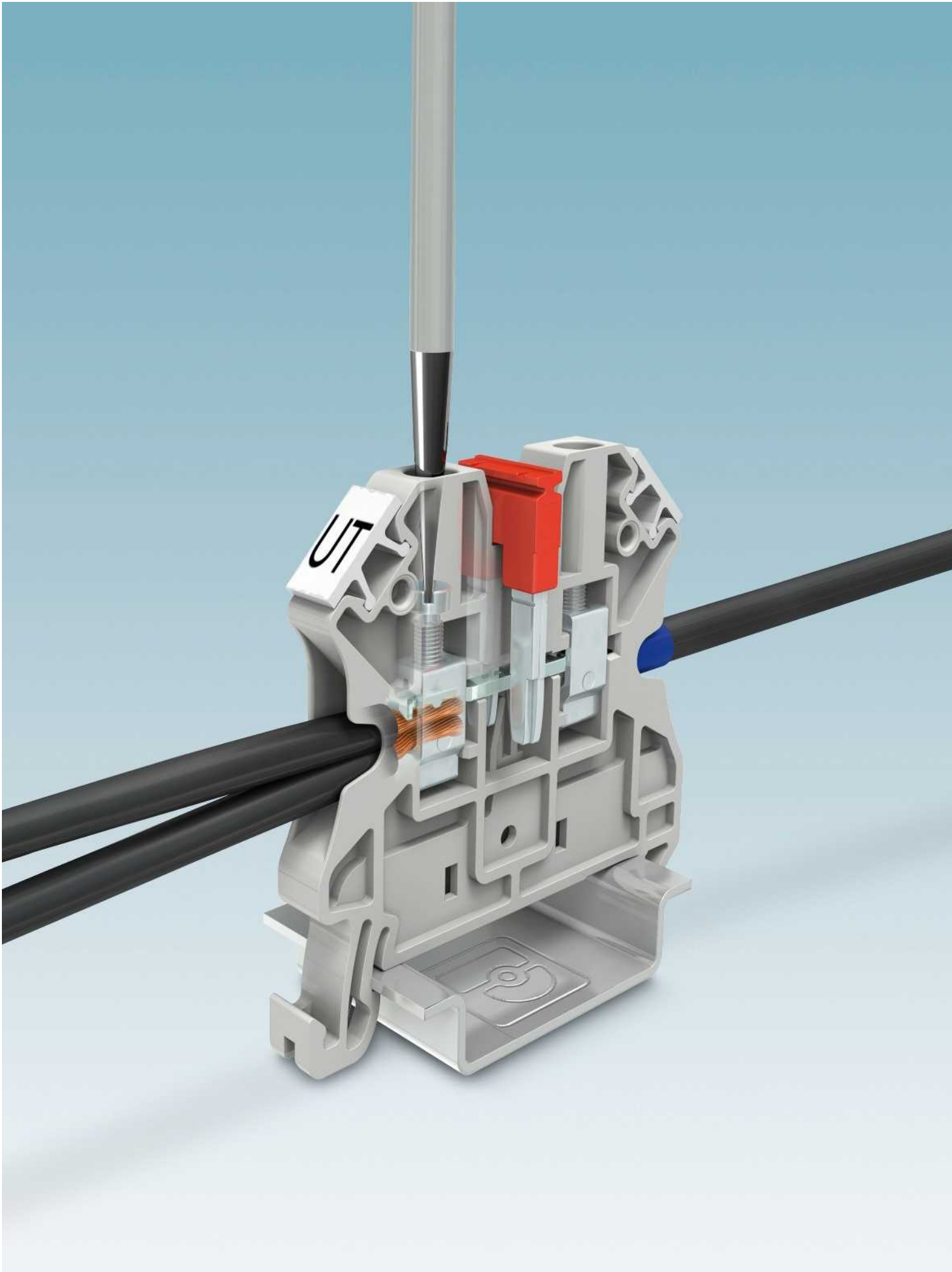

Bornes de conexión por tornillo UT

Los bornes de conexión por tornillo UT del sistema CLIPLINE complete cumplen las máximas exigencias y abarcan un amplio campo de aplicación. Los bornes convencen gracias a su conexión de conductores que no precisa mantenimiento y le ofrecen la máxima flexibilidad con el borne de varios conductores. Puede conectar los conductores en sección nominal tanto con punteras como sin ellas. No es necesario reapretar los tornillos de los bornes, ya que esto se evita gracias al principio Reakdyn, uno de los bloqueos por tornillo desarrollados por Phoenix Contact. Debido a las altas fuerzas de contacto también se pueden cablear las secciones de cable más grandes hasta 240 mm² de forma estanca y segura a largo plazo.

 Su código web : #1397

Vista general del programa

2,5 mm²

Bornes de paso, de varios conductores y de varios pisos así como bornes de tierra	219
Bornes seccionables e interrumpibles por cuchilla	221
Bornes de diodo y de indicación luminosa	223
Bornes de instalación	224
Minibornes de paso y de tierra	227

4 mm²

Bornes de paso, de varios conductores y de varios pisos así como bornes de tierra	229
Bornes para fusible y bornes interrumpibles por palanca de igual contorno	231
Bornes seccionables e interrumpibles por cuchilla	233
Bornes seccionables	238
Bornes de diodo	239
Bornes de instalación	240
Minibornes de paso y de tierra	241

6 mm²

Bornes de paso, de varios pisos y de tierra	243
Bornes para fusible	243
Bornes seccionables e interrumpibles por cuchilla	244
Bornes seccionables	246
Bornes de instalación	248

10 mm²

Bornes de paso y de tierra	251
Bornes de instalación	251

16 mm²

Bornes de paso y de tierra	253
Bornes de instalación	253

35 mm²

Bornes de paso y de tierra	255
Bornes de instalación	255

50 mm²-240 mm²

Bornes de potencia	257
--------------------	-----

Bornes para carril CLIPLINE complete

Bornes de conexión por tornillo UT

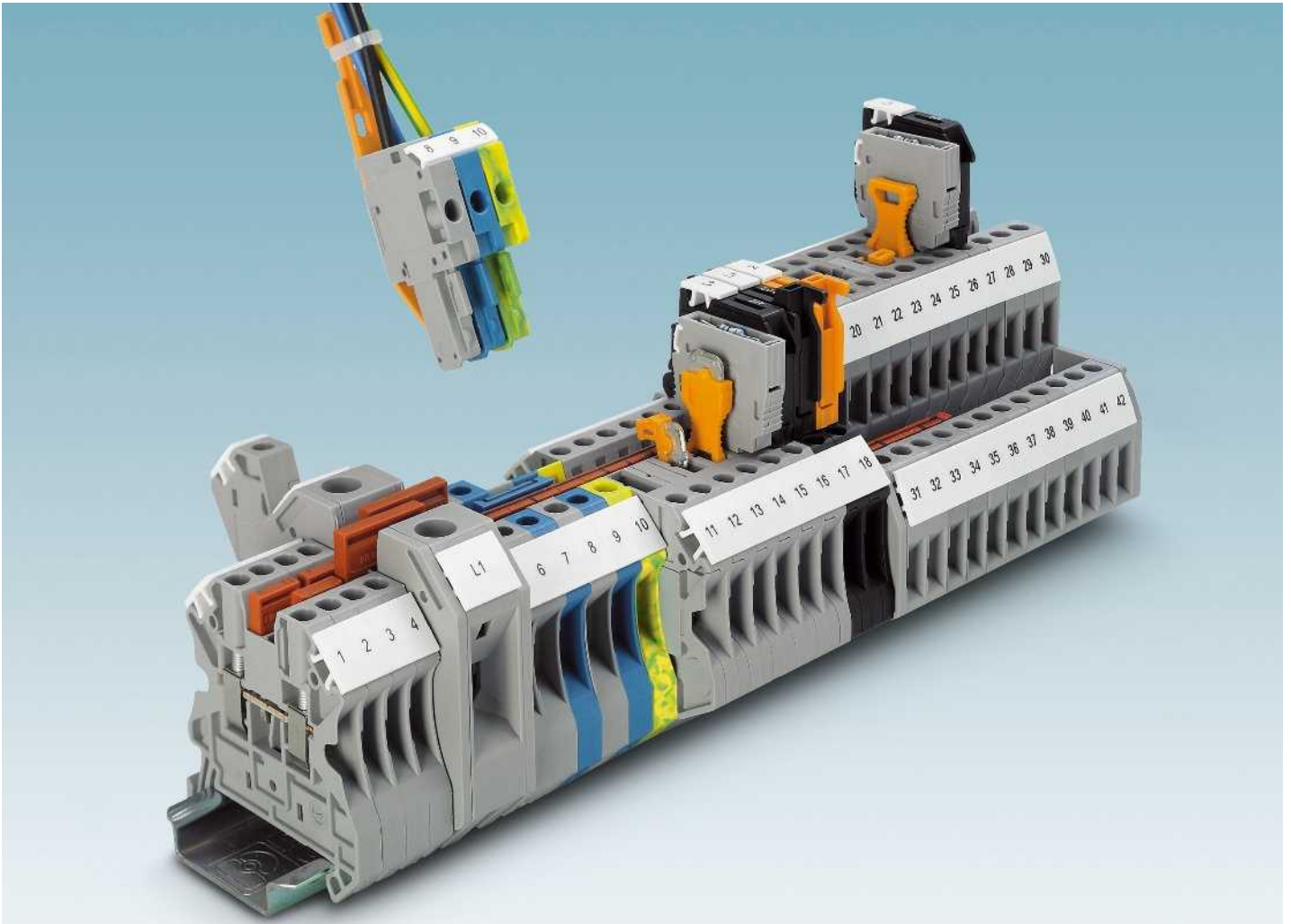

i Su código web : #1397

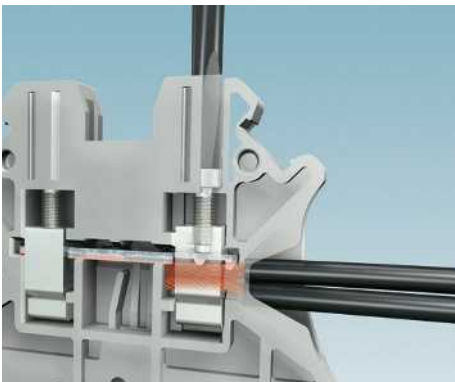

Universal y sin mantenimiento

La conexión por tornillo UK destaca por tres características fundamentales.

- Estándar mundial
- Conexión multilínea
- Sin mantenimiento gracias al principio Reakdyn.



Pie PE encajable

El contacto entre los carriles y los bornes de tierra de igual contorno se logra a través de un encaje sencillo. Este contacto perfecto, tanto a nivel mecánico como eléctrico, cumple todas las exigencias de la norma IEC 60947-7-2.



Sistema de puente enchufable flexible

Con los puentes enchufables estandarizados se realiza rápidamente la distribución de potenciales. Mediante dos entrantes de puente en todos los bornes son posibles puenteados de bornes no contiguos en cadena o por niveles.

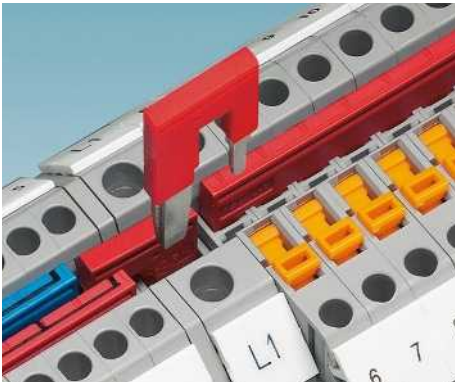

El puente reductor permite una conexión sencilla de bornes de diferentes secciones nominales, p. ej., un borne UT 10 con uno UT 2,5. Con el puente reductor se pueden montar bloques de alimentación con ahorro de tiempo.

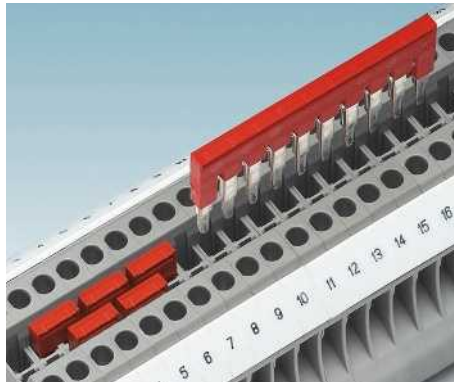

Con el foso funcional doble se pueden interconectar tantos bornes como se quiera a puentes bipolares. Los puentes de 2 a 50 polos permiten el puenteado de hasta 50 bornes en una sola operación.

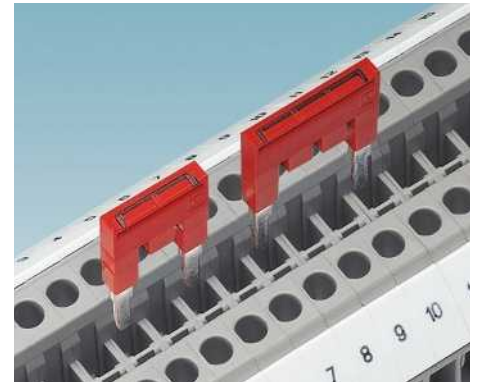

El puenteado de terminales no contiguos se establece separando las lenguas de contacto una a una del puente estándar. De esta manera, se pueden guiar dos potenciales en paralelo con una regleta de bornes. Los puntos de contacto pueden marcarse adicionalmente.

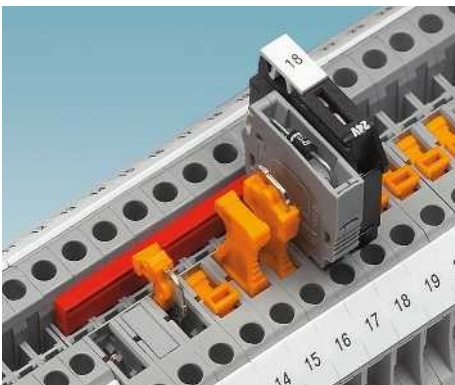

En la zona de inserción universal del borne seccionable se pueden colocar los conectores de paso aislados P-FIX, clavijas de interrupción P-DI, conectores de componente P-CO y cabezas portafusibles G-P-FU.

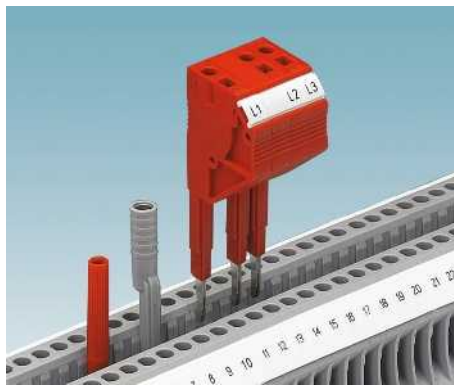

Para conductores de medición se suministra una clavija de prueba con un diámetro de 2,3 mm. Se puede ahorrar tiempo en los trabajos de medición y comprobación con los adaptadores para clavijas de prueba de 4 mm de diámetro y las clavijas de prueba alineables.



El marcado unívoco y de gran superficie de los puntos de embornaje es el requisito para una instalación segura que ahorra tiempo. En la serie UT cada punto de embornaje se puede rotular por separado.



Los bornes seccionables y los bornes de paso UT 4-MTD disponen de bornes para fusible de igual contorno. En general, todos los bornes se pueden puentear entre sí con el doble foso funcional.

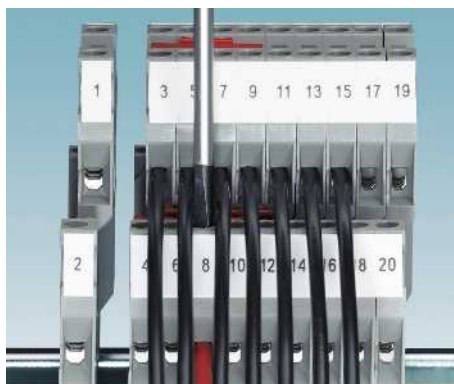

El desplazamiento de planos de los bornes de doble piso facilita, en caso de un cableado completo, el acceso libre al nivel de conexión inferior. Además ofrece una visión óptima de los índices de señalización inferiores y del alineador de introducción de cable.

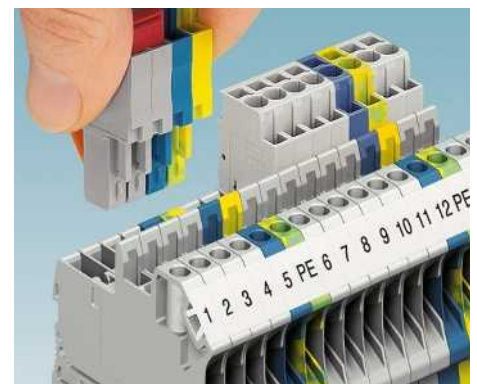

Para montar un cableado de potencia y señalización enchufable se dispone de bornes ST COMBI. El sistema es seguro contra contacto de los dedos y ofrece un conductor autoconfeccionable con numerosos accesorios. Véase el capítulo "COMBI", página 269.

Bornes para carril CLIPLINE complete

Bornes de conexión por tornillo UT

Bornes de paso, de varios conductores y de varios pisos UT ...

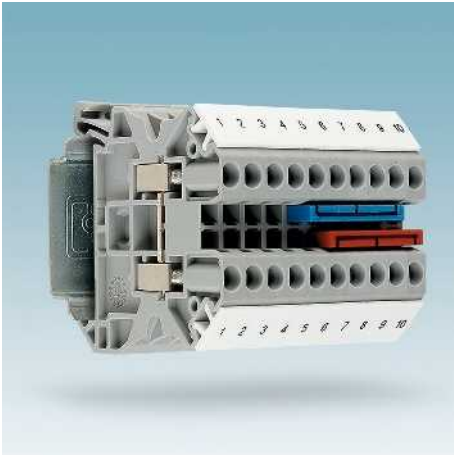

- Bornes de varios pisos con derivación PE y piso funcional
- Tratamiento de señales y protección por fusible en el mínimo espacio mediante palanca de seguridad/desconexión y zona de función universal
- El entrante de puente doble permite la distribución de potencial y la alimentación individual
- Adecuados para la tecnología de procesos mediante homologación Ex nA
- Bornes de paso con el mismo contorno disponibles

i Su código web : #0056

Bornes multifunción UT ...



- Gran diversidad de productos mediante variantes con función PE o indicadores luminosos
- Claridad óptima de las conexiones de señales gracias a las múltiples posibilidades de marcado
- Ampliabilidad modular hasta un máximo de 50 polos, porque los módulos de alimentación tienen el mismo contorno
- Alimentación o ampliación de la energía mediante módulos de alimentación

i Su código web : #0075

Bornes de funciones UT ...

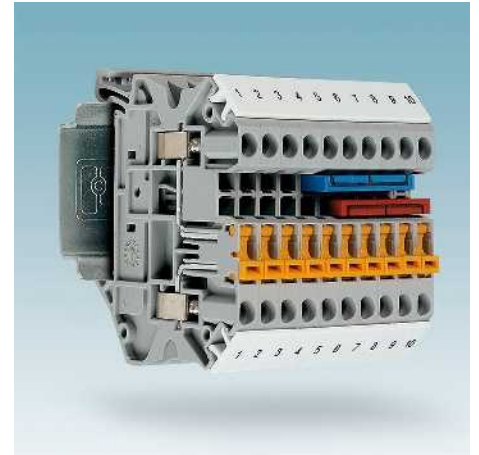

- Cómoda separación de circuitos eléctricos mediante cuchilla de interrupción por palanca, clavija de interrupción o contacto giratorio
- Cómoda medición de corriente gracias a la posibilidad de comprobación delante y detrás del punto de interrupción
- Manejo seguro ya que las palancas de desconexión se bloquean en las posiciones finales
- Identificación unívoca del punto de interrupción mediante marca de color
- Equipamiento individual con elementos de interrupción, cabezas portafusibles, conectores de componentes y conexiones de paso

i Su código web : #0057

Bornes seccionables para transductores de medida UTME ...

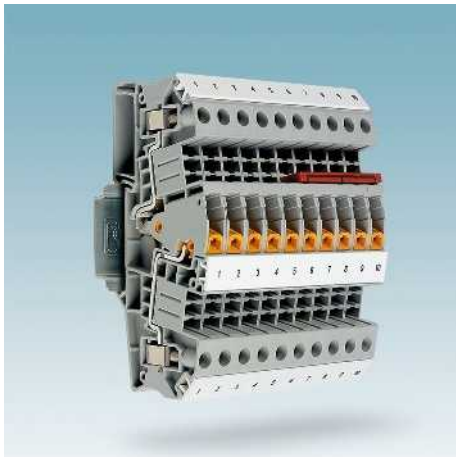

- Manejo sencillo y seguro mediante identificación inequívoca de los estados de conmutación
- Máxima funcionalidad, hasta seis fosos funcionales universales para la distribución de potencial o para fines de comprobación
- Posibilidad de ampliación modular, ya que dispone de bornes de paso y de tierra de igual contorno
- Construcción modular de conexiones del transformador mediante bornes seccionables para transductores de medida enchufables
- Protección segura de transformadores de corriente conectados gracias a las variantes de conectores con un contacto de cortocircuito anticipado integrado

i Su código web : #0058

Minibornes MUT ...



- Permiten ahorrar espacio gracias a su construcción compacta y a la posibilidad de montaje sobre carril de 15 mm
- De clara disposición gracias a la rotulación de todos los puntos de embornaje
- Distribución de potencial sencilla mediante puentes enchufables estándar
- Resultan muy adecuados para el montaje en cajas de conmutación o conexión pequeñas, p. ej. para la conexión del motor

i Su código web : #0059

Bornes de distribución UTI ...



- Ahorro de espacio mediante bornes de distribución de tres pisos, compactos y de igual contorno, para circuitos eléctricos monofásicos y multifásicos
- Flexibilidad total: todos los bornes de instalación de las distintas tecnologías de conexión pueden combinarse entre sí
- Ensayo de aislamiento sin desembornar el conductor neutro gracias a un patín deslizante
- Protección contra accionamiento no intencionado, ya que los patines deslizantes se bloquean en su posición final
- Montaje sencillo de los bornes sin desmontar la barra colectora de conductor neutro

i Su código web : #0060

Bornes para carril CLIPLINE complete

Bornes de conexión por tornillo UT 2,5 mm²

Datos técnicos generales para bornes de conexión por tornillo UT 2,5 mm²

Datos de dimensionamiento		IEC 60947-7-1 / IEC 60947-7-2			
Sección de dimensionamiento	[mm ²]	2,5			
Margen de secciones	AWG	26-12			
Capacidad de conexión		Rígido	Flexible	Puntera sin/con collar aislante	
1 conductor	[mm ²]	0,14-4	0,14-4	0,14-2,5	0,14-2,5
2 conductores (mismo tipo)	[mm ²]	0,14-1,5	0,14-1,5	0,14-1,5	-
2 conductores flexibles con puntera TWIN	[mm ²]	-	-	-	0,5-1,5
Datos generales					
Longitud a desaislar	[mm]	9			
Rosca de tornillo		M3			
Par de apriete	[Nm]	0,5-0,6			
Aislamiento		PA			
Clase de combustibilidad según UL 94		V0			

Nota: los datos complementarios o distintos se documentan en el artículo.

Observaciones:



Junto al artículo encontrará la conexión eléctrica interior como diagrama eléctrico. Los puntos de conexión libres para puenteados se representan con un punto negro.

Los datos técnicos indicados y las homologaciones se refieren al primer artículo por columna. Puede consultar las indicaciones para los siguientes artículos en phoenixcontact.net/products

Para los datos completos sobre UL y CSA Use groups, File-No. y enlaces de Internet consulte phoenixcontact.net/products

¹⁾ La corriente de puente se documenta en el artículo correspondiente. Para otros colores véase la página 396.

Accesorios de sistema para bornes de conexión por tornillo UT 2,5 mm²

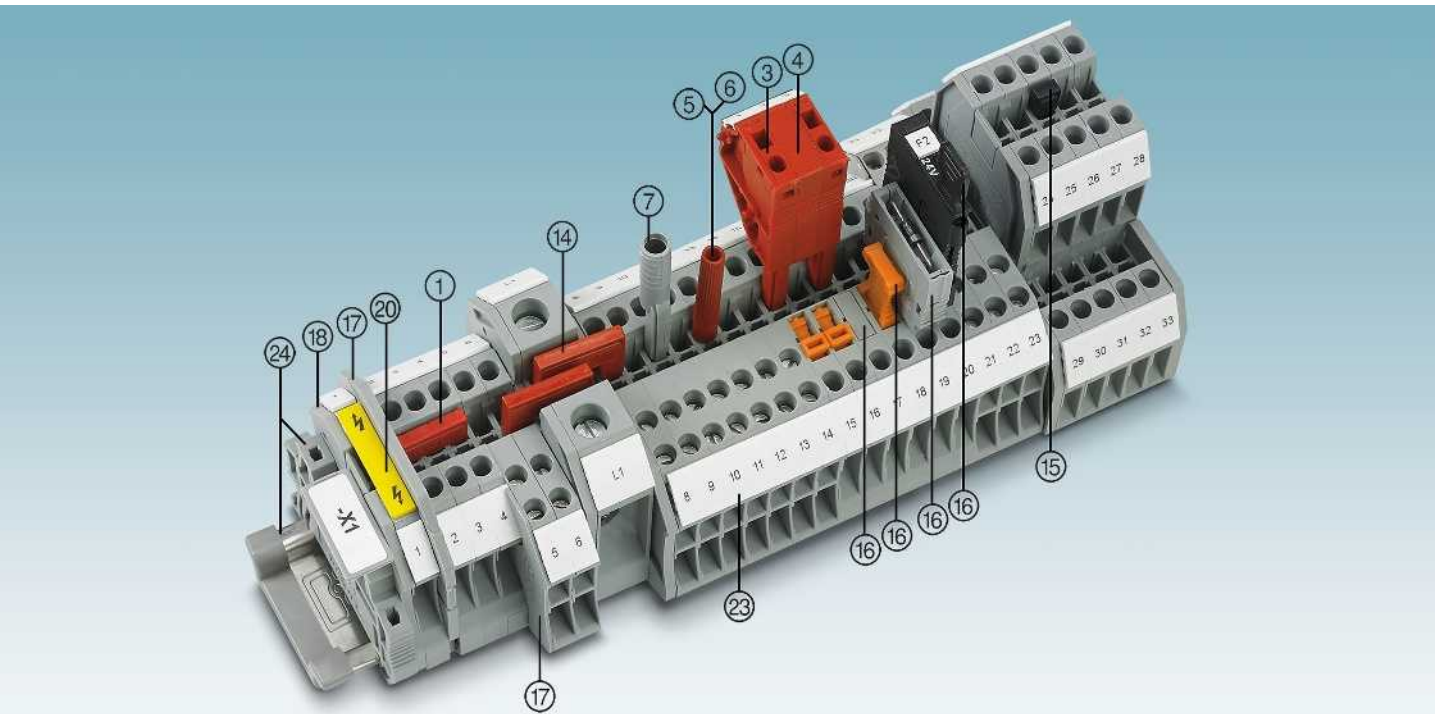

Descripción	Nº de polos	Color	Tipo	Código	Emb.	Tipo	Código	Emb.
① Puente enchufable ¹⁾	2	rojo	FBS 2-5	3030161	50	FBSR 2-5	3033702	50
	3	rojo	FBS 3-5	3030174	50	FBSR 3-5	3001591	50
	4	rojo	FBS 4-5	3030187	50	FBSR 4-5	3001592	50
	5	rojo	FBS 5-5	3030190	50	FBSR 5-5	3001593	50
	10	rojo	FBS 10-5	3030213	10	FBSR 10-5	3033710	10
	20	rojo	FBS 20-5	3030226	10			
③ Clavija de prueba alineable		rojo	PS-5	3030983	10			
④ Tabique distanciador		rojo	DP PS-5	3036725	10			
⑤ Clavija de prueba, parte metálica		plata	MPS-MT	0201744	10			
⑥ Manguito aislante, para parte metálica MPS		rojo	MPS-IH RD	0201676	10			
⑦ Adaptador de prueba, orificio hembra de 4 mm		gris	PAI-4-N GY	3032871	10			
Destornillador			SF-SL 0,6X3,5-100 S-VDE	1212587	10			

⑭ Puente reductor	RB ... véase la página 402.
⑮ Puente de potencial vertical	FBS-PV ... véase la página 398.
⑯ Cabezas portafusibles y conectores funcionales para bornes seccionables	P-FU ... / P-DI / P-FIX / P-CO ... véase a partir de la página 408.
⑰ Placas separadoras/Segmentos de tapa	ATP-... / DS-... véase phoenixcontact.net/products
⑱ Tapa	Documentado en el artículo
⑲ Placas de aviso	WS ... véase la página 413.
⑳ Rotulación de la ranura lateral	UC-TM 5, UCT-TM 5 o ZB 5. Véase también el catálogo 3, tablas de selección a partir de la página 68.
㉑ Carriles y soportes finales	Véase el catálogo 3
Para los accesorios completos véase phoenixcontact.net/products	Nota: los accesorios complementarios o distintos se documentan en el artículo.

Bornes de paso, de varios conductores y de varios pisos así como bornes de tierra

Observaciones:
 1) Para más accesorios y datos técnicos véase la página 218.
 Para las indicaciones de instalación y el empleo de accesorios para aplicaciones Ex véase la página 644.

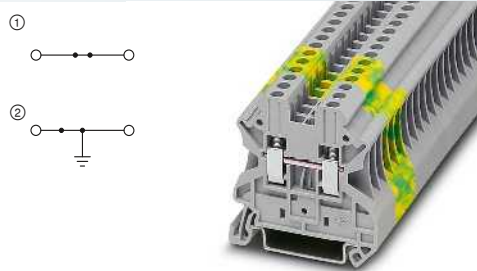

32 A, borne de paso y de tierra

Ex: EAC Ex
 KEMA 04ATEX2048 U / IECEx KEM 06.0027U

Datos técnicos ¹⁾			
Anchura	Longitud	Altura	
5,2	47,7	47,5 (NS 35/7,5)	
I _{máx.} [A]	U _{máx.} [V]	máx. Ø [mm ²]	AWG (UL)
32	1000	0,14-4	26-12
24 (FBS) / 17,5 (FBSR)			
IEC	UL / CUL	CSA	Ex
1000	600	600	690
24 / 2,5	20 / -	20 / -	22 / 2,5

Datos de pedido			
Tipo	Código	Emb.	
UT 2,5	3044076	①	50
UT 2,5 BU	3044089	①	50
UT 2,5-PE	3044092	②	50

Accesorios ¹⁾		
D-UT 2,5/10	3047028	50

Dimensiones	[mm]
Datos eléctricos máximos	
Corriente de puente máxima	[A]
Datos de dimensionamiento	
Tensión de dimensionamiento	[V]
Corriente nominal / sección	[A] / [mm ²]

Descripción	Color
Borne	gris
	azul
Borne de tierra	amarillo-verde
Tapa, ancho de 2,2 mm	gris

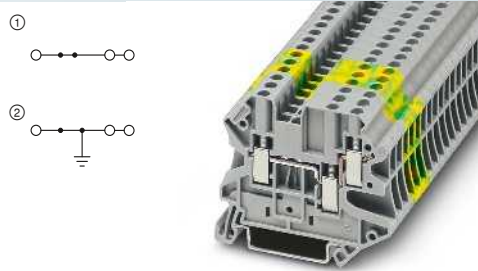

30 A, borne de paso y de tierra, 3 conexiones

Ex: EAC Ex
 KEMA 06ATEX0017 U / IECEx KEM 06.0013U

Datos técnicos ¹⁾			
Anchura	Longitud	Altura	
5,2	57,8	47,5 (NS 35/7,5)	
I _{máx.} [A]	U _{máx.} [V]	máx. Ø [mm ²]	AWG (UL)
30	500	0,14-4	26-12
24 (FBS) / 17,5 (FBSR)			
IEC	UL / CUL	CSA	Ex
500	150	150	352
24 / 2,5	20 / -	20 / -	21 / 2,5

Datos de pedido			
Tipo	Código	Emb.	
UT 2,5-TWIN	3044513	①	50
UT 2,5-TWIN BU	3044526	①	50
UT 2,5-TWIN-PE	3044539	②	50

Accesorios ¹⁾		
D-UT 2,5/4-TWIN	3047141	50

Bornes de paso, de varios conductores y de varios pisos así como bornes de tierra

Observaciones:
 1) Para más accesorios y datos técnicos véase la página 218.
 Para las indicaciones de instalación y el empleo de accesorios para aplicaciones Ex véase la página 644.

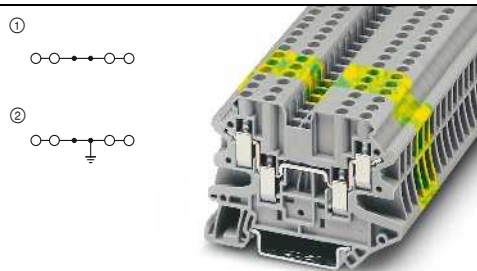

30 A, borne de paso y de tierra, 4 conexiones

Ex: EAC Ex
 KEMA 06ATEX0017 U / IECEx KEM 06.0013U

Datos técnicos ¹⁾			
Anchura	Longitud	Altura	
5,2	65,4	47,5 (NS 35/7,5)	
I _{máx.} [A]	U _{máx.} [V]	máx. Ø [mm ²]	AWG (UL)
30	500	0,14-4	26-12
24 (FBS) / 17,5 (FBSR)			
IEC	UL / CUL	CSA	Ex
500	150	150	352
24 / 2,5	20 / -	20 / -	21 / 2,5

Datos de pedido			
Tipo	Código	Emb.	
UT 2,5-QUATTRO	3044542	①	50
UT 2,5-QUATTRO BU	3044555	①	50
UT 2,5-QUATTRO-PE	3044568	②	50

Accesorios ¹⁾		
D-UT 2,5/4-QUATTRO	3047170	50

Dimensiones	[mm]
Datos eléctricos máximos	
Corriente de puente máxima	[A]
Datos de dimensionamiento	
Tensión de dimensionamiento	[V]
Corriente nominal / sección	[A] / [mm ²]

Descripción	Color
Borne	gris
	azul
Con conexión de potencial	gris
Borne de tierra	amarillo-verde
Tapa, ancho de 2,2 mm	gris
Placa distanciadora	gris

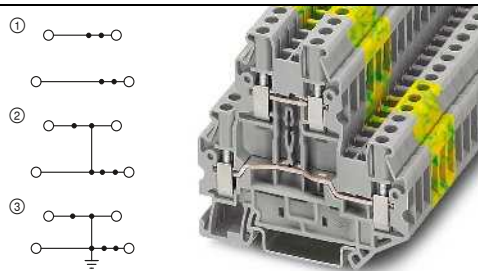

28 A, borne de doble piso y de tierra

Ex: EAC Ex
 KEMA 06ATEX0017 U / IECEx KEM 06.0013U

Datos técnicos ¹⁾			
Anchura	Longitud	Altura	
5,2	69,9	65 (NS 35/7,5)	
I _{máx.} [A]	U _{máx.} [V]	máx. Ø [mm ²]	AWG (UL)
28	500	0,14-4	26-12
24 (FBS) / 17,5 (FBSR)			
IEC	UL / CUL	CSA	Ex
500	600	600	352
24 / 2,5	20 / -	20 / -	20 / 2,5

Datos de pedido			
Tipo	Código	Emb.	
UTTB 2,5	3044636	①	50
UTTB 2,5 BU	3044649	①	50
UTTB 2,5-PV	3044652	②	50
UTTB 2,5-PE	3044665	③	50

Accesorios ¹⁾		
D-UTTB 2,5/4	3047293	50
DP-UTTB 2,5/4	3047303	50

Bornes para carril CLIPLINE complete

Bornes de conexión por tornillo UT 2,5 mm²

Bornes de paso, de varios conductores y de varios pisos así como bornes de tierra

Observaciones:

¹⁾ Para más accesorios y datos técnicos véase la página 218.

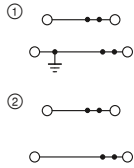

28 A, borne de doble piso con pie PE

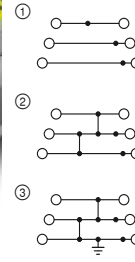

24 A, borne de tres pisos y de tierra



Datos técnicos ¹⁾				
Anchura	Longitud	Altura		
5,2	69,9	65 (NS 35/7,5)		
I _{máx.} [A]	U _{máx.} [V]	máx. Ø [mm ²]	AWG (UL)	
28	500	0,14-4	26-12	
24 (FBS) / 17,5 (FBSR)				
IEC	UL / CUL	CSA	Ex	
500	600	600	-	
Corriente nominal / sección	[A] / [mm ²]	24 / 2,5	20 / -	20 / -

Datos de pedido			
Tipo	Código	Emb.	
UTTB 2,5-PE/L	① 3044678	50	
UTTB 2,5-PE/N	① 3046731	50	
UTTB 2,5-L/N	② 3044681	50	

Accesorios ¹⁾			
D-UTTB 2,5/4	3047293	50	
DP-UTTB 2,5/4	3047303	50	



Datos técnicos ¹⁾				
Anchura	Longitud	Altura		
5,2	90	77,5 (NS 35/7,5)		
I _{máx.} [A]	U _{máx.} [V]	máx. Ø [mm ²]	AWG (UL)	
24	500	0,14-4	26-12	
19 (FBS) / 17,5 (FBSR)				
IEC	UL / CUL	CSA	Ex	
500	600	600	-	
Corriente nominal / sección	[A] / [mm ²]	19 / 2,5	20 / -	- / -

Datos de pedido			
Tipo	Código	Emb.	
UT 2,5-3L	① 3214259	50	
UT 2,5-3L BU	① 3002389	50	
UT 2,5-3PV	② 3214262	50	
UT 2,5-3PE	③ 3214275	50	

Accesorios ¹⁾			
D-UT 2,5-3L	3214314	50	

Bornes de varios pisos

Observaciones:

¹⁾ Para más accesorios y datos técnicos véase la página 218.

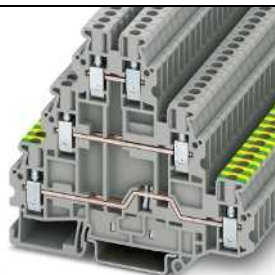
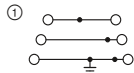

24 A, borne de tres pisos con pie PE

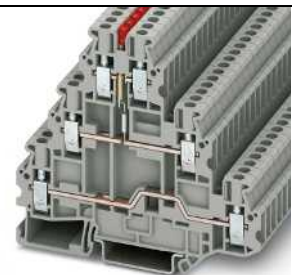
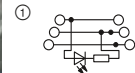

24 A, borne de tres pisos con indicador luminoso



Datos técnicos ¹⁾				
Anchura	Longitud	Altura		
5,2	90	77,5 (NS 35/7,5)		
I _{máx.} [A]	U _{máx.} [V]	máx. Ø [mm ²]	AWG (UL)	
24	500	0,14-4	26-12	
19 (FBS) / 17,5 (FBSR)				
IEC	UL / CUL	CSA	Ex	
500	600	600	-	
Corriente nominal / sección	[A] / [mm ²]	19 / 2,5	20 / -	20 / -

Datos de pedido			
Tipo	Código	Emb.	
UT 2,5-PE/L/L	① 3214301	50	
UT 2,5-PE/L/N	① 3214291	50	

Accesorios ¹⁾			
D-UT 2,5-3L	3214314	50	



Datos técnicos ¹⁾				
Anchura	Longitud	Altura		
5,2	90	77,5 (NS 35/7,5)		
I _{máx.} [A]	U _{máx.} [V]	máx. Ø [mm ²]	AWG (UL)	
24	500	0,14-4	26-12	
19 (FBS) / 17,5 (FBSR)				
IEC	UL / CUL	CSA	Ex	
500	600	24	-	
Corriente nominal / sección	[A] / [mm ²]	19 / 2,5	20 / -	- / -

Datos de pedido			
Tipo	Código	Emb.	
UT 2,5-3L-LA24RD/O-M	① 3214288	50	

Accesorios ¹⁾			
D-UT 2,5-3L	3214314	50	

Bornes seccionables

Observaciones:

- 1) Para más accesorios y datos técnicos véase la página 218.
2) La corriente y la tensión las determina el conector empleado.

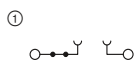

20 A, borne seccionable



Datos técnicos ¹⁾				
Dimensiones	Anchura	Longitud	Altura	
	5,2	57,8	47,5 (NS 35/7,5)	
Datos eléctricos máximos	I _{máx.} [A]	U _{máx.} [V]	máx. Ø [mm ²]	AWG (UL)
	20 ²⁾	400 ²⁾	0,14-4	26-12
Corriente de puente máxima	20 (FBS) / 17,5 (FBSR)			
Datos de dimensionamiento	IEC	UL / CUL	CSA	Ex
Tensión de dimensionamiento	400 ²⁾	300	300	-
Corriente nominal / sección	20 ²⁾ / 2,5	20 / -	16 / -	- / -
Corriente nominal / sección	-	-	-	-

Datos de pedido				
Descripción	Color	Tipo	Código	Emb.
Borne seccionable	gris	UT 2,5-TG	3046388	50
	azul	UT 2,5-TG BU	3046579	50
con hembras roscadas para tomas de prueba	gris	UT 2,5-TG-P/P	3046391	50
	azul	UT 2,5-TG-P/P BU	3046582	50

Accesorios ¹⁾				
Tapa, ancho de 2,2 mm	gris	D-UT 2,5/4-TWIN	3047141	50
Placa distanciadora	gris			

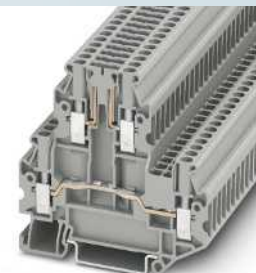
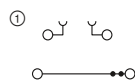

24 A, borne de doble piso con zona de interrupción



Datos técnicos ¹⁾				
Dimensiones	Anchura	Longitud	Altura	
	5,2	69,9	65 (NS 35/7,5)	
Datos eléctricos máximos	I _{máx.} [A]	U _{máx.} [V]	máx. Ø [mm ²]	AWG (UL)
	24	400	0,14-4	26-12
Corriente de puente máxima	22 (FBS) / 17,5 (FBSR)			
Datos de dimensionamiento	IEC	UL / CUL	CSA	Ex
Tensión de dimensionamiento	400	300	300	-
Corriente nominal / sección	22 / 2,5	16 / -	16 / -	- / -
Corriente nominal / sección	-	-	-	-

Datos de pedido				
Descripción	Color	Tipo	Código	Emb.
Borne de doble piso con zona de interrupción	gris	UTT 2,5-TG-P/P	3044644	50

Accesorios ¹⁾				
Tapa, ancho de 2,2 mm	gris	D-UTT 2,5/4	3047293	50
Placa distanciadora	gris	DP-UTT 2,5/4	3047303	50

Bornes seccionables

Observaciones:

- 1) Para más accesorios y datos técnicos véase la página 218.

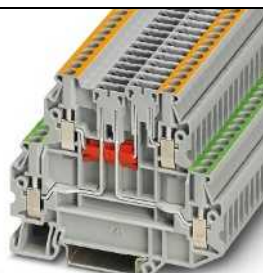
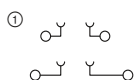

16 A, borne de doble piso con dos zonas de interrupción



Datos técnicos ¹⁾				
Dimensiones	Anchura	Longitud	Altura	
	5,2	80,1	58,1 (NS 35/7,5)	
Datos eléctricos máximos	I _{máx.} [A]	U _{máx.} [V]	máx. Ø [mm ²]	AWG (UL)
	16	400	0,14-4	26-12
Corriente de puente máxima	16 (FBS) / 14,5 (FBSR)			
Datos de dimensionamiento	IEC	UL / CUL	CSA	Ex
Tensión de dimensionamiento	400	300	300	-
Corriente nominal / sección	16 / 2,5	16 / -	16 / -	- / -

Datos de pedido				
Descripción	Color	Tipo	Código	Emb.
Borne	gris	UTT 2,5-2TG-P/P	3044674	50

Accesorios ¹⁾				
Tapa, ancho de 2,2 mm	gris	D-UTT 2,5/4	3044676	50
Placa distanciadora, iguala las disposiciones multipiso, ancho 2,5 mm	gris	DP-UTT 2,5/4	3044677	50

Bornes para carril CLIPLINE complete

Bornes de conexión por tornillo UT 2,5 mm²

Bornes interrumpibles por cuchilla

Observaciones:

1) Para más accesorios y datos técnicos véase la página 218.

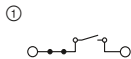

20 A, borne interrumpible por cuchilla



Datos técnicos¹⁾

Dimensiones	Anchura	Longitud	Altura
[mm]	5,2	57,8	49,1 (NS 35/7,5)
Datos eléctricos máximos	I _{máx.} [A]	U _{máx.} [V]	máx. Ø [mm ²] AWG (UL)
	20	400	0,14-4 26-12
Datos de dimensionamiento	IEC	UL / CUL	CSA Ex
Corriente de puente máxima [A]	20 (FBS) / 17,5 (FBSR)		
Tensión de dimensionamiento [V]	400	300	300 -
Corriente nominal / sección [A] / [mm ²]	20 / 2,5	20 / -	16 / - - / -
Corriente nominal / sección [A] / [mm ²]	-	-	-

Datos de pedido

Descripción	Color	Tipo	Código	Emb.
Borne interrumpible por cuchilla	gris	UT 2,5-MT	3046362	50
	azul	UT 2,5-MT BU	3046553	50
con hembras roscadas para tomas de prueba	gris	UT 2,5-MT-P/P	3046375	50
	azul	UT 2,5-MT P/P BU	3046566	50

Accesorios¹⁾

Tapa, ancho de 2,2 mm	gris	D-UT 2,5/4-TWIN	3047141	50
Placa distanciadora	gris			

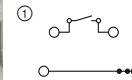

24 A, borne de doble piso con cuchilla seccionadora



Datos técnicos¹⁾

Dimensiones	Anchura	Longitud	Altura
[mm]	5,2	69,9	65 (NS 35/7,5)
Datos eléctricos máximos	I _{máx.} [A]	U _{máx.} [V]	máx. Ø [mm ²] AWG (UL)
	24	400	0,14-4 26-12
Datos de dimensionamiento	IEC	UL / CUL	CSA Ex
Corriente de puente máxima [A]	22 (FBS) / 17,5 (FBSR)		
Tensión de dimensionamiento [V]	400	300	300 -
Corriente nominal / sección [A] / [mm ²]	22 / 2,5	16 / -	16 / - - / -
Corriente nominal / sección [A] / [mm ²]	-	-	-

Datos de pedido

Descripción	Color	Tipo	Código	Emb.
Borne de doble piso con cuchilla seccionadora	gris	UTT 2,5-MT-P/P	3044640	50
con hembras roscadas para tomas de prueba	azul	UTT 2,5-MT-P/P BU	3044641	50

Accesorios¹⁾

Tapa, ancho de 2,2 mm	gris	D-UTT 2,5/4	3047293	50
Placa distanciadora	gris	DP-UTT 2,5/4	3047303	50

Bornes interrumpibles por cuchilla

Observaciones:

1) Para más accesorios y datos técnicos véase la página 218.

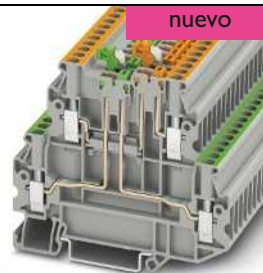
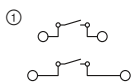

16 A, borne de doble piso con cuchilla seccionadora por piso

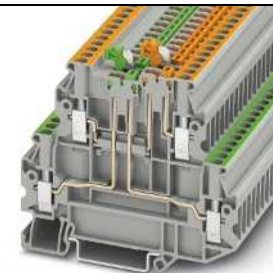
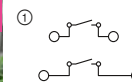

16 A, borne de doble piso con cuchilla seccionadora por cada piso, hembra roscada para tomas de prueba



Datos técnicos¹⁾

Dimensiones	Anchura	Longitud	Altura
[mm]	5,2	80,1	65 (NS 35/7,5)
Datos eléctricos máximos	I _{máx.} [A]	U _{máx.} [V]	máx. Ø [mm ²] AWG (UL)
	16	400	0,14-4 -
Datos de dimensionamiento	IEC	UL / CUL	CSA Ex
Tensión de dimensionamiento [V]	400	-	- -
Corriente nominal / sección [A] / [mm ²]	16 / 2,5	- / -	- / - - / -

Datos de pedido

Descripción	Color	Tipo	Código	Emb.
Borne interrumpible por cuchilla	gris	UTT 2,5-2MT	3044679	50
	azul	UTT 2,5-2MT BU	3044680	50
con hembras roscadas para tomas de prueba	gris			
	azul			

Accesorios¹⁾

Tapa, ancho de 2,2 mm	gris	D-UTT 2,5/4	3044676	50
Placa distanciadora, iguala las disposiciones multipiso, ancho 2,5 mm	gris	DP-UTT 2,5/4	3044677	50

Datos técnicos¹⁾

Dimensiones	Anchura	Longitud	Altura
[mm]	5,2	80,1	65 (NS 35/7,5)
Datos eléctricos máximos	I _{máx.} [A]	U _{máx.} [V]	máx. Ø [mm ²] AWG (UL)
	16	400	0,14-4 26-12
Datos de dimensionamiento	IEC	UL / CUL	CSA Ex
Corriente de puente máxima [A]	16	300	300 -
Tensión de dimensionamiento [V]	400	300	300 -
Corriente nominal / sección [A] / [mm ²]	16 / 2,5	16 / -	16 / - - / -

Datos de pedido

Descripción	Color	Tipo	Código	Emb.
Borne de doble piso con cuchilla seccionadora por cada piso	gris	UTT 2,5-2MT-P/P	3044670	50
con hembras roscadas para tomas de prueba	azul	UTT 2,5-2MT-P/P BU	3044671	50

Accesorios¹⁾

Tapa, ancho de 2,2 mm	gris	D-UTT 2,5/4	3044676	50
Placa distanciadora, iguala las disposiciones multipiso, ancho 2,5 mm	gris	DP-UTT 2,5/4	3044677	50

Bornes de diodo y de indicación luminosa

Observaciones:

1) Para más accesorios y datos técnicos véase la página 218.

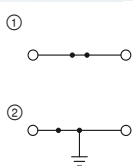

32 A, borne de paso y de tierra, de igual contorno



Datos técnicos¹⁾

Anchura	Longitud	Altura		
5,2	57,8	47,5 (NS 35/7,5)		
$I_{m\acute{a}x.}$ [A]	$U_{m\acute{a}x.}$ [V]	máx. Ø [mm ²]	AWG (UL)	
32	800	0,14-4	26-12	
24 (FBS) / 17,5 (FBSR)				
IEC	UL / CUL	CSA	Ex	
800	600	600	-	
Corriente nominal / sección [A] / [mm ²]				
24 / 2,5 20 / - 20 / - - / -				

Datos de pedido

Tipo	Código	Emb.
UT 2,5-MTD	① 3064085	50
UT 2,5-MTD BU	① 3064108	50
UT 2,5-MTD P/P	① 3064098	50
UT 2,5-MTD P/P BU	① 3064111	50
UT 2,5-MTD-PE	② 3064124	50

Accesorios¹⁾

D-UT 2,5/4-TWIN	Código	Emb.
D-UT 2,5/4-TWIN	3047141	50

Dimensiones	
	[mm]
Datos eléctricos máximos	
Corriente de puente máxima	[A]
Datos de dimensionamiento	
Tensión de dimensionamiento	[V]
Corriente nominal / sección	[A] / [mm ²]

Descripción	Color
Borne	gris
azul	
con hembras roscadas para tomas de prueba	gris
azul	
Borne de tierra	amarillo-verde
Borne, para el paso véase el diagrama eléctrico	gris
	gris

Tapa, ancho de 2,2 mm	Color
Tapa, ancho de 2,2 mm	gris

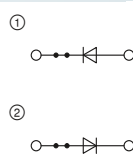

0,5 A, borne de diodo, 1N 4007 (1300 V/0,5 A)



Datos técnicos¹⁾

Anchura	Longitud	Altura		
5,2	57,8	47,5 (NS 35/7,5)		
$I_{m\acute{a}x.}$ [A]	$U_{m\acute{a}x.}$ [V]	máx. Ø [mm ²]	AWG (UL)	
0,5	800	0,14-4	26-12	
0,5 (FBS) / 0,5 (FBSR)				
IEC	UL / CUL	CSA	Ex	
800	600	600	-	
Corriente nominal / sección [A] / [mm ²]				
0,5 / 1 0,5 / - 0,5 / - - / -				

Datos de pedido

Tipo	Código	Emb.
UT 2,5-MTD-DIO/R-L	① 3064140	50
UT 2,5-MTD-DIO/L-R	② 3064137	50

Accesorios¹⁾

D-UT 2,5/4-TWIN	Código	Emb.
D-UT 2,5/4-TWIN	3047141	50

Bornes de diodo y de indicación luminosa

Observaciones:

1) Para más accesorios y datos técnicos véase la página 218.

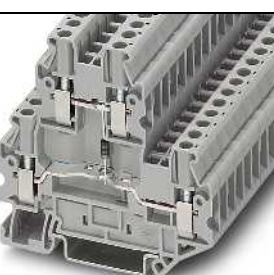
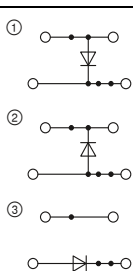

28 A, borne de doble piso de diodo, 1N 4007 (1300 V/0,5 A)



Datos técnicos¹⁾

Anchura	Longitud	Altura		
5,2	69,9	65 (NS 35/7,5)		
$I_{m\acute{a}x.}$ [A]	$U_{m\acute{a}x.}$ [V]	máx. Ø [mm ²]	AWG (UL)	
28	500	0,14-4	26-12	
24 (FBS) / 17,5 (FBSR)				
IEC	UL / CUL	CSA	Ex	
500	600	300	-	
Corriente nominal / sección [A] / [mm ²]				
24 / 2,5 20 / - 1 / - - / -				

Datos de pedido

Tipo	Código	Emb.
UTTB 2,5-DIO/O-U	① 3046650	50
UTTB 2,5-DIO/U-O	② 3046663	50
UTTB 2,5-DIO/UL-UR	③ 3046728	50

Accesorios¹⁾

D-UTTB 2,5/4	Código	Emb.
D-UTTB 2,5/4	3047293	50
DP-UTTB 2,5/4	3047303	50

Dimensiones	
	[mm]
Datos eléctricos máximos	
Corriente de puente máxima	[A]
Datos de dimensionamiento	
Tensión de dimensionamiento	[V]
Corriente nominal / sección	[A] / [mm ²]

Descripción	Color
Borne, para el paso véase el diagrama eléctrico	gris
gris	
gris	
gris	
gris	
gris	

Tapa, ancho de 2,2 mm	Color
Tapa, ancho de 2,2 mm	gris
Placa distanciadora	gris

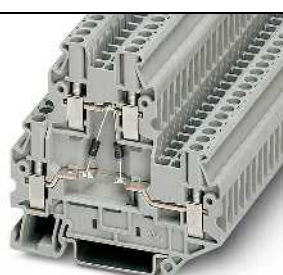
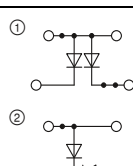

28 A, borne de doble piso con dos diodos 1N 4007 (1300 V/0,5 A)



Datos técnicos¹⁾

Anchura	Longitud	Altura		
5,2	69,9	65 (NS 35/7,5)		
$I_{m\acute{a}x.}$ [A]	$U_{m\acute{a}x.}$ [V]	máx. Ø [mm ²]	AWG (UL)	
28	500	0,14-4	26-12	
24 (FBS) / 17,5 (FBSR)				
IEC	UL / CUL	CSA	Ex	
500	600	300	-	
Corriente nominal / sección [A] / [mm ²]				
24 / 2,5 20 / - 1 / - - / -				

Datos de pedido

Tipo	Código	Emb.
UTTB 2,5-2DIO/O-UL/O-UR	① 3046689	50
UTTB 2,5-2DIO/O-UL/UR-UL	② 3046676	50

Accesorios¹⁾

D-UTTB 2,5/4	Código	Emb.
D-UTTB 2,5/4	3047293	50
DP-UTTB 2,5/4	3047303	50

Bornes para carril CLIPLINE complete

Bornes de conexión por tornillo UT 2,5 mm²

Bornes de diodo y de indicación luminosa

Observaciones:
 1) Para más accesorios y datos técnicos véase la página 218.
 2) La tensión se determina mediante la variante de indicación luminosa elegida.

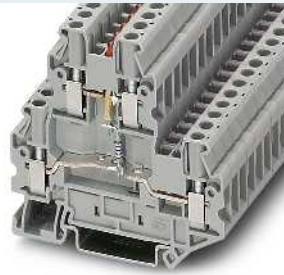
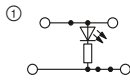

28 A, borne de doble piso con indicador luminoso



Datos técnicos ¹⁾				
Anchura	Longitud	Altura		
5,2	69,9	65 (NS 35/7,5)		
I _{máx.} [A]	U _{máx.} [V]	máx. Ø [mm ²]	AWG (UL)	
28	24 ²⁾	0,14-4	26-12	
24 (FBS) / 17,5 (FBSR)				
IEC	UL / CUL	CSA	Ex	
24 ²⁾	600	24	-	
24 / 2,5	20 / -	20 / -	- / -	

Datos de pedido			
Tipo	Código	Emb.	
UTTB 2,5-LA 24 RD	3046692	50	
UTTB 2,5-LA 60 RD	3046702	50	
UTTB 2,5-LA 230	3046715	50	

Accesorios ¹⁾			
Tipo	Código	Emb.	
D-UTTB 2,5/4	3047293	50	
DP-UTTB 2,5/4	3047303	50	

Dimensiones	
	[mm]
Datos eléctricos máximos	
Corriente de puente máxima	[A]
Datos de dimensionamiento	
Tensión de dimensionamiento	[V]
Corriente nominal / sección	[A] / [mm ²]

Descripción	Color
Borne , con indicador luminoso para 12-30 V DC, 0,7-2,4 mA	gris
para 30-60 V DC, 0,8-1,8 mA	gris
para 110-250 V AC/DC, 0,1-0,5 mA	gris
Borne , componente soldable	gris

Tapa , ancho de 2,2 mm	gris
Placa distanciadora	gris

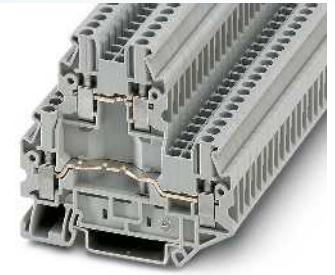
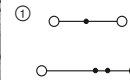

28 A, borne de doble piso para soldar elementos constructivos



Datos técnicos ¹⁾				
Anchura	Longitud	Altura		
5,2	69,9	65 (NS 35/7,5)		
I _{máx.} [A]	U _{máx.} [V]	máx. Ø [mm ²]	AWG (UL)	
28	500	0,14-4	26-12	
24 (FBS) / 17,5 (FBSR)				
IEC	UL / CUL	CSA	Ex	
500	600	600	-	
24 / 2,5	20 / -	20 / -	- / -	

Datos de pedido			
Tipo	Código	Emb.	
UTTB 2,5-BE	3046744	50	

Accesorios ¹⁾			
Tipo	Código	Emb.	
D-UTTB 2,5/4	3047293	50	
DP-UTTB 2,5/4	3047303	50	

Bornes de instalación

Observaciones:
 1) Para más accesorios y datos técnicos véase la página 218.
 2) Bloque de bornes de 3 polos.
Indicación de montaje:
 Para fijar de forma segura la barra colectora N, deben colocarse caballetes al principio y al final de cada regleta de bornes, así como regletas más largas cada 20 cm.
 Encontrará los correspondientes caballetes adecuados en el código web: #0060.



24 A, borne seccionable N



Datos técnicos ¹⁾				
Anchura	Longitud	Altura		
5,2	55	47,5 (NS 35/7,5)		
I _{máx.} [A]	U _{máx.} [V]	máx. Ø [mm ²]	AWG (UL)	
24	250	0,14-4	-	
24 (FBS) / 17,5 (FBSR)				
IEC	UL / CUL	CSA	Ex	
250	-	-	-	
24 / 2,5	- / -	- / -	- / -	
2,5	-			
26-12	-			
Rígido	Flexible	Puntera sin/con collar aislante		
0,14-4	0,14-4	0,25-2,5	0,25-2,5	
0,14-1,5	0,14-1,5	0,25-1,5	-	

Datos de pedido			
Tipo	Código	Emb.	
UTN 2,5	3245011	50	

Accesorios ¹⁾			
Tipo	Código	Emb.	
D-UTN 2,5/10	3245079	50	

Dimensiones	
	[mm]
Datos eléctricos máximos	
Corriente de puente máxima	[A]
Datos de dimensionamiento	
Tensión de dimensionamiento	[V]
Corriente nominal / sección	[A] / [mm ²]
Sección de dimensionamiento	[mm ²]
Margen de secciones	AWG
Capacidad de conexión	
1 conductor	[mm ²]
2 conductores (mismo tipo)	[mm ²]

Descripción	Color
Borne	azul
	gris

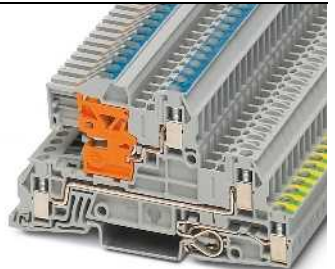
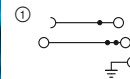

4 (4) mm², 30 A, borne de tres pisos, 1 cable exterior L, 1 conductor N seccionable, 1 PE



Datos técnicos ¹⁾				
Anchura	Longitud	Altura		
5,2	93,5	51,5 (NS 35/7,5)		
I _{máx.} [A]	U _{máx.} [V]	máx. Ø [mm ²]	AWG (UL)	
30 ²⁾	400	0,24	26-12	
24 (FBS) / 17,5 (FBSR)				
IEC	UL / CUL	CSA	Ex	
400	300	300	-	
24 / 4	20 / -	- / -	- / -	
4	-			
24-12	-			
Rígido	Flexible	Puntera sin/con collar aislante		
0,2-4	0,2-4	0,25-2,5	0,25-2,5	
0,2-1,5	0,2-1,5	0,25-0,75	-	

Datos de pedido			
Tipo	Código	Emb.	
UTI 2,5-PE/L/NT	3076028	50	

Accesorios ¹⁾			
Tipo	Código	Emb.	
D-UTI/3	3076036	50	

Bornes de instalación

Observaciones:

1) Para más accesorios y datos técnicos véase la página 218.

2) Bloque de bornes de 3 polos.

Indicación de montaje:
Para fijar de forma segura la barra colectora N, deben colocarse caballetes al principio y al final de cada regleta de bornes, así como regletas más largas cada 20 cm. Encontrará los correspondientes caballetes adecuados en  código web: #0060.

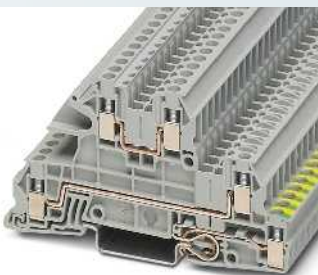
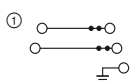

4 (4) mm², 30 A, borne de tres pisos, 2 cables exteriores L, 1 PE



Datos técnicos ¹⁾				
Anchura	Longitud	Altura		
5,2	93,5	51,5 (NS 35/7,5)		
I _{máx.} [A]	U _{máx.} [V]	máx. Ø [mm ²]	AWG (UL)	
30 ²⁾	400	0,2-4	26-12	
24 (FBS) / 17,5 (FBSR)				
IEC	UL / CUL	CSA	Ex	
400	300	300	-	
24 / 4	20 / -	- / -	- / -	
24-12	-	-	-	
Capacidad de conexión				
	Rigido	Flexible	Puntera sin/con collar aislante	
1 conductor	0,2-4	0,2-4	0,25-2,5	0,25-2,5
2 conductores (mismo tipo)	0,2-1,5	0,2-1,5	0,25-0,75	-

Datos de pedido		
Tipo	Código	Emb.
UTI 2,5-PE/L/L	3076029	50

Accesorios ¹⁾		
D-UTI/3	Código	Emb.
D-UTI/3	3076036	50

Dimensiones	
	[mm]
Datos eléctricos máximos	
Corriente de puente máxima	[A]
Datos de dimensionamiento	
Tensión de dimensionamiento	[V]
Corriente nominal / sección	[A] / [mm ²]
Sección de dimensionamiento	[mm ²]
Margen de secciones	AWG
Capacidad de conexión	
1 conductor	[mm ²]
2 conductores (mismo tipo)	[mm ²]
Descripción	
Borne	Color
Borne	gris
Tapa, ancho de 2,2 mm	
Tapa, ancho de 2,2 mm	gris

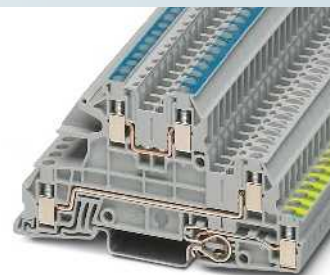
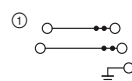

4 (4) mm², 30 A, borne de tres pisos, 1 cable exterior L, 1 conductor N, 1 PE



Datos técnicos ¹⁾				
Anchura	Longitud	Altura		
5,2	93,5	51,5 (NS 35/7,5)		
I _{máx.} [A]	U _{máx.} [V]	máx. Ø [mm ²]	AWG (UL)	
30	400	0,2-4	26-12	
24 (FBS) / 17,5 (FBSR)				
IEC	UL / CUL	CSA	Ex	
400	300	300	-	
24 / 4	20 / -	- / -	- / -	
24-12	-	-	-	
Capacidad de conexión				
	Rigido	Flexible	Puntera sin/con collar aislante	
0,2-4	0,2-4	0,2-4	0,25-2,5	0,25-2,5
0,2-1,5	0,2-1,5	0,2-1,5	0,25-0,75	-

Datos de pedido		
Tipo	Código	Emb.
UTI 2,5-PE/L/N	3076030	50

Accesorios ¹⁾		
D-UTI/3	Código	Emb.
D-UTI/3	3076036	50

Bornes de instalación

Observaciones:

1) Para más accesorios y datos técnicos véase la página 218.

2) Bloque de bornes de 3 polos.

Indicación de montaje:
Para fijar de forma segura la barra colectora N, deben colocarse caballetes al principio y al final de cada regleta de bornes, así como regletas más largas cada 20 cm. Encontrará los correspondientes caballetes adecuados en  código web: #0060.

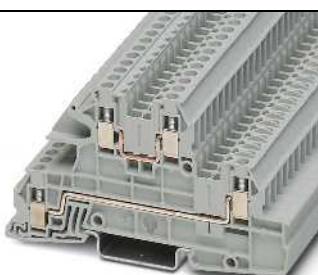
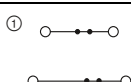

4 (4) mm², 30 A, borne de tres pisos, 2 cable exterior L



Datos técnicos ¹⁾				
Anchura	Longitud	Altura		
5,2	93,5	51,5 (NS 35/7,5)		
I _{máx.} [A]	U _{máx.} [V]	máx. Ø [mm ²]	AWG (UL)	
30 ²⁾	400	0,2-4	26-12	
24 (FBS) / 17,5 (FBSR)				
IEC	UL / CUL	CSA	Ex	
400	300	300	-	
24 / 4	20 / -	20 / -	- / -	
24-12	-	-	-	
Capacidad de conexión				
	Rigido	Flexible	Puntera sin/con collar aislante	
0,2-4	0,2-4	0,2-4	0,25-2,5	0,25-2,5
0,2-1,5	0,2-1,5	0,2-1,5	0,25-0,75	-

Datos de pedido		
Tipo	Código	Emb.
UTI 2,5-L/L	3076031	50
UTI 2,5-L/N	3076035	50

Accesorios ¹⁾		
D-UTI/3	Código	Emb.
D-UTI/3	3076036	50

Dimensiones	
	[mm]
Datos eléctricos máximos	
Corriente de puente máxima	[A]
Datos de dimensionamiento	
Tensión de dimensionamiento	[V]
Corriente nominal / sección	[A] / [mm ²]
Sección de dimensionamiento	[mm ²]
Margen de secciones	AWG
Capacidad de conexión	
1 conductor	[mm ²]
2 conductores (mismo tipo)	[mm ²]
Descripción	
Borne	Color
Borne	gris
piso superior azul	gris
Tapa, ancho de 2,2 mm	
Tapa, ancho de 2,2 mm	gris

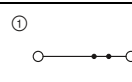

4 (4) mm², 30 A, borne de tres pisos, 1 cable exterior L



Datos técnicos ¹⁾				
Anchura	Longitud	Altura		
5,2	93,5	51,5 (NS 35/7,5)		
I _{máx.} [A]	U _{máx.} [V]	máx. Ø [mm ²]	AWG (UL)	
30 ²⁾	400	0,2-4	26-12	
24 (FBS) / 17,5 (FBSR)				
IEC	UL / CUL	CSA	Ex	
400	300	300	-	
24 / 4	20 / -	20 / -	- / -	
24-12	-	-	-	
Capacidad de conexión				
	Rigido	Flexible	Puntera sin/con collar aislante	
0,2-4	0,2-4	0,2-4	0,25-2,5	0,25-2,5
0,2-1,5	0,2-1,5	0,2-1,5	0,25-0,75	-

Datos de pedido		
Tipo	Código	Emb.
UTI 2,5-L	3076034	50

Accesorios ¹⁾		
D-UTI/3	Código	Emb.
D-UTI/3	3076036	50

Bornes para carril CLIPLINE complete

Bornes de conexión por tornillo UT 2,5 mm²

Bornes de instalación

Observaciones:

- 1) Para más accesorios y datos técnicos véase la página 218.
2) Bloque de bornes de 3 polos.

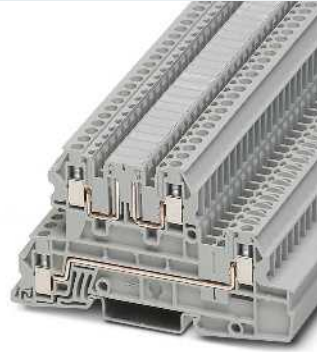
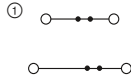

4 (4) mm², 30 A, borne de tres pisos,
2 cable exterior L

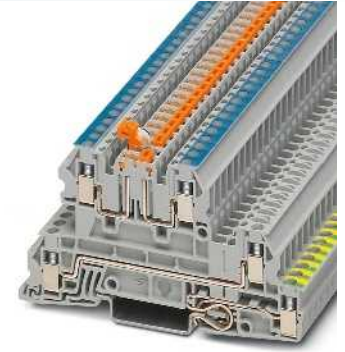
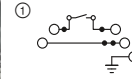

4 (4) mm², 24 A, borne de tres pisos, 1 cable
exterior L, 1 conductor N seccionable, 1 PE



Datos técnicos¹⁾

Dimensiones	Datos técnicos ¹⁾			
	Anchura	Longitud	Altura	
[mm]	5,2	93,5	51,5 (NS 35/7,5)	
Datos eléctricos máximos	$I_{m\acute{a}x.}$ [A]	$U_{m\acute{a}x.}$ [V]	máx. Ø [mm ²]	AWG (UL)
Corriente de puente máxima	30 ²⁾	400	0,2-4	26-12
Datos de dimensionamiento	24 (FBS) / 17,5 (FBSR)			
Tensión de dimensionamiento	IEC	UL / CUL	CSA	Ex
Corriente nominal / sección	400	300	300	-
Sección de dimensionamiento	24 / 4	20 / -	20 / -	- / -
Margen de secciones	4	-	-	-
Corriente nominal / sección	24-12	-	-	-
Capacidad de conexión	16 / 1,5 (piso seccionable)			
1 conductor	Rígido	Flexible	Puntera sin/con collar aislante	
2 conductores (mismo tipo)	0,2-4	0,2-4	0,25-2,5	0,25-2,5
	0,2-1,5	0,2-1,5	0,25-0,75	-

Datos técnicos¹⁾

Dimensiones	Datos técnicos ¹⁾			
	Anchura	Longitud	Altura	
[mm]	5,2	93,5	51,5 (NS 35/7,5)	
Datos eléctricos máximos	$I_{m\acute{a}x.}$ [A]	$U_{m\acute{a}x.}$ [V]	máx. Ø [mm ²]	AWG (UL)
Corriente de puente máxima	24 ²⁾	400	0,2-4	26-12
Datos de dimensionamiento	24 (FBS) / 17,5 (FBSR)			
Tensión de dimensionamiento	IEC	UL / CUL	CSA	Ex
Corriente nominal / sección	400	300	300	-
Sección de dimensionamiento	21 / 4	20 / -	- / -	- / -
Margen de secciones	4	-	-	-
Corriente nominal / sección	24-12	-	-	-
Capacidad de conexión	16 / 4 (piso seccionable)			
1 conductor	Rígido	Flexible	Puntera sin/con collar aislante	
2 conductores (mismo tipo)	0,2-4	0,2-4	0,25-2,5	0,25-2,5
	0,2-1,5	0,2-1,5	0,25-0,75	-

Datos de pedido

Descripción	Color	Tipo	Código	Emb.
Borne	gris	UTI 2,5-L/LB	3076033	50

Accesorios¹⁾

Tapa, ancho de 2,2 mm	gris	D-UTI/3	3076036	50
-----------------------	------	---------	---------	----

Datos de pedido

Descripción	Color	Tipo	Código	Emb.
Borne	gris	UTI 2,5-PE/L/NTB	3076032	50

Accesorios¹⁾

Tapa, ancho de 2,2 mm	gris	D-UTI/3	3076036	50
-----------------------	------	---------	---------	----

Minibornes de paso y de tierra

Observaciones:

1) Para más accesorios y datos técnicos véase la página 218.

Para las indicaciones de instalación y el empleo de accesorios para aplicaciones Ex véase la página 644.

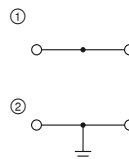

32 A, borne de paso y de tierra



Ex: EAC Ex

SEV13ATEX0178U / IECEx SEV13.0012U

Datos técnicos¹⁾

Dimensiones	Anchura	Longitud	Altura	
	5,2	29,9	34 (NS 15)	
Datos eléctricos máximos	$I_{m\grave{a}x.}$ [A]	$U_{m\grave{a}x.}$ [V]	máx. Ø [mm ²]	AWG (UL)
	32	500	0,2-4	24-12
Datos de dimensionamiento	Corriente de puente máxima [A] 21 (FBS) / 17,5 (FBSR)			
	IEC	UL / CUL	CSA	Ex
	500	300	600	352
	Corriente nominal / sección [A] / [mm ²]		20 / - 20 / - 20,5 / 4	
	Margen de secciones AWG		24-12 - -	
Capacidad de conexión	Rígido		Flexible	
			Puntera sin/con collar aislante	
1 conductor [mm ²]	0,2-4	0,2-4	0,25-2,5	0,25-2,5
2 conductores (mismo tipo) [mm ²]	0,2-1,5	0,2-1,5	0,25-1,5	-

Datos de pedido

Descripción	Color	Tipo	Código	Emb.
Borne	gris	MUT 2,5	① 3248030	50
	azul	MUT 2,5 BU	① 3248031	50
Borne de tierra	amarillo-verde	MUT 2,5-PE	② 3248032	50

Accesorios¹⁾

Tapa, ancho de 2,2 mm	gris	D-MUT 2,5/4	3248033	50
-----------------------	------	-------------	---------	----

Bornes para carril CLIPLINE complete

Bornes de conexión por tornillo UT 4 mm²

Datos técnicos generales para bornes de conexión por tornillo UT 4 mm²

Datos de dimensionamiento		IEC 60947-7-1 / IEC 60947-7-2 / IEC 60947-7-3			
Sección de dimensionamiento	[mm ²]	4			
Margen de secciones	AWG	26-10			
Capacidad de conexión		Rígido	Flexible	Puntera sin/con collar aislante	
1 conductor	[mm ²]	0,14-6	0,14-6	0,14-4	0,14-4
2 conductores (mismo tipo)	[mm ²]	0,14-1,5	0,14-1,5	0,14-1,5	-
2 conductores flexibles con puntera TWIN	[mm ²]	-	-	-	0,5-2,5
Datos generales					
Longitud a desaislar	[mm]	9			
Rosca de tornillo		M3			
Par de apriete	[Nm]	0,6-0,8			
Aislamiento		PA			
Clase de combustibilidad según UL 94		V0			

Nota: los datos complementarios o distintos se documentan en el artículo.

Observaciones:



Junto al artículo encontrará la conexión eléctrica interior como diagrama eléctrico. Los puntos de conexión libres para puenteados se representan con un punto negro.

Los datos técnicos indicados y las homologaciones se refieren al primer artículo por columna. Puede consultar las indicaciones para los siguientes artículos en phoenixcontact.net/products

Para los datos completos sobre UL y CSA Use groups, File-No. y enlaces de Internet consulte phoenixcontact.net/products

¹⁾ La corriente de puente se documenta en el artículo correspondiente. Para otros colores véase la página 396.

Accesorios de sistema para bornes de conexión por tornillo UT 4 mm²

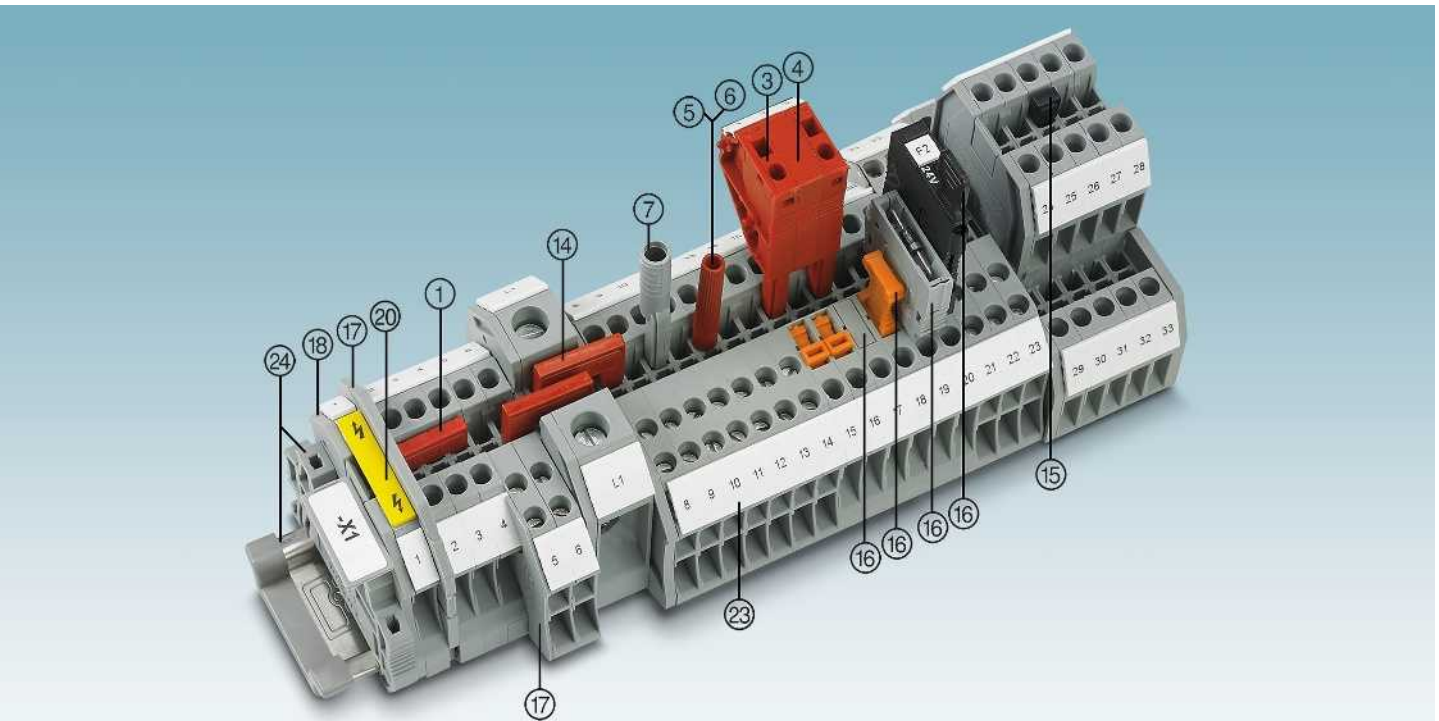

Descripción	Nº de polos	Color	Tipo	Código	Emb.	Tipo	Código	Emb.
① Puente enchufable ¹⁾	2	rojo	FBS 2-6	3030336	50	FBSR 2-6	3033715	50
	3	rojo	FBS 3-6	3030242	50	FBSR 3-6	3001594	50
	4	rojo	FBS 4-6	3030255	50	FBSR 4-6	3001595	50
	5	rojo	FBS 5-6	3030349	50	FBSR 5-6	3001596	50
	10	rojo	FBS 10-6	3030271	10	FBSR 10-6	3033716	10
	20	rojo	FBS 20-6	3030365	10			
③ Clavija de prueba alineable		rojo	PS-6	3030996	10			
④ Tabique distanciador		rojo	DP PS-6	3036738	10			
⑤ Clavija de prueba, parte metálica		plata	MPS-MT	0201744	10			
⑥ Manguito aislante, para parte metálica MPS		rojo	MPS-IH RD	0201676	10			
⑦ Adaptador de prueba, orificio hembra de 4 mm Destornillador		gris	PAI-4-N GY	3032871	10			
			SF-SL 0,6X3,5-100 S-VDE	1212587	10			

⑭ Puente reductor	RB ... véase la página 402.
⑮ Puente de potencial vertical	FBS-PV ... véase la página 398.
⑯ Cabezas portafusibles y conectores funcionales para bornes seccionables	P-FU ... / P-DI / P-FIX / P-CO ... véase a partir de la página 408.
⑰ Placas separadoras/Segmentos de tapa	ATP-... / DS-... véase phoenixcontact.net/products
⑱ Tapa	Documentado en el artículo
⑳ Placas de aviso	WS ... véase la página 413.
㉑ Rotulación de la ranura lateral	UC-TM 6, UCT-TM 6 o ZB 6. Véase también el catálogo 3, tablas de selección a partir de la página 68.
㉒ Carriles y soportes finales	Véase el catálogo 3
Para los accesorios completos véase phoenixcontact.net/products	Nota: los accesorios complementarios o distintos se documentan en el artículo.

Bornes de paso, de varios conductores y de varios pisos así como bornes de tierra

Observaciones:
 1) Para más accesorios y datos técnicos véase la página 228.
 Para las indicaciones de instalación y el empleo de accesorios para aplicaciones Ex véase la página 644.

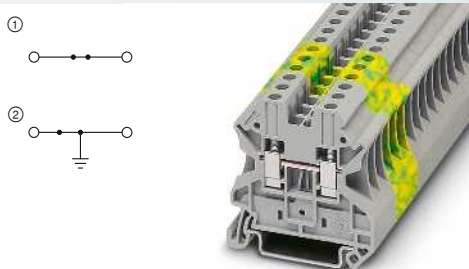

41 A, borne de paso y de tierra



Ex: EAC Ex KEMA 04ATEX2048 U / IECEx KEM 06.0027U

Datos técnicos¹⁾

Anchura	Longitud	Altura		
6,2	47,7	47,5 (NS 35/7,5)		
I _{máx.} [A]	U _{máx.} [V]	máx. Ø [mm ²]	AWG (UL)	
41	1000	0,14-6	26-10	
32 (FBS) / 24 (FBSR)				
IEC	UL / CUL	CSA	Ex	
1000	600	600	690	
32 / 4	30 / -	30 / -	30 / 4	

Datos de pedido

Tipo	Código	Emb.
UT 4	① 3044102	50
UT 4 BU	① 3044115	50
UT 4-PE	② 3044128	50

Accesorios¹⁾

D-UT 2,5/10	Código	Emb.
	3047028	50

Dimensiones	[mm]
Corriente de puente máxima	[A]
Tensión de dimensionamiento	[V]
Corriente nominal / sección	[A] / [mm ²]

Descripción	Color
Borne	gris
Borne de tierra	azul
Borne de tierra	amarillo-verde
Tapa, ancho de 2,2 mm	gris

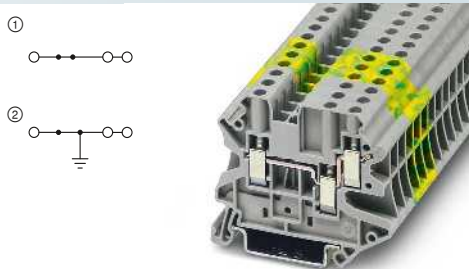

41 A, borne de paso y de tierra, 3 conexiones



Ex: EAC Ex KEMA 06ATEX0017 U / IECEx KEM 06.0013U

Datos técnicos¹⁾

Anchura	Longitud	Altura		
6,2	57,8	47,5 (NS 35/7,5)		
I _{máx.} [A]	U _{máx.} [V]	máx. Ø [mm ²]	AWG (UL)	
41	500	0,14-6	26-10	
32 (FBS) / 24 (FBSR)				
IEC	UL / CUL	CSA	Ex	
500	150	150	352	
32 / 4	30 / -	30 / -	29 / 4	

Datos de pedido

Tipo	Código	Emb.
UT 4-TWIN	① 3044364	50
UT 4-TWIN BU	① 3044500	50
UT 4-TWIN-PE	② 3044380	50

Accesorios¹⁾

D-UT 2,5/4-TWIN	Código	Emb.
	3047141	50

Bornes de paso, de varios conductores y de varios pisos así como bornes de tierra

Observaciones:
 1) Para más accesorios y datos técnicos véase la página 228.
 Para las indicaciones de instalación y el empleo de accesorios para aplicaciones Ex véase la página 644.

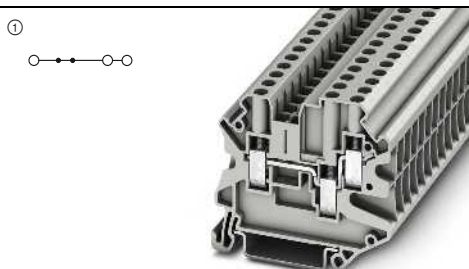

39 A, 1000 V, borne de paso, 3 conexiones



Ex: EAC Ex SEV13ATEX0133U / IECEx SEV13.0004U

Datos técnicos¹⁾

Anchura	Longitud	Altura		
6,2	57,8	50 (NS 35/7,5)		
I _{máx.} [A]	U _{máx.} [V]	máx. Ø [mm ²]	AWG (UL)	
39	1000	0,14-6	26-10	
32 (FBS) / 24 (FBSR)				
IEC	UL / CUL	CSA	Ex	
1000	600	600	550	
32 / 4	30 / -	30 / -	27 / 4	

Datos de pedido

Tipo	Código	Emb.
UT 4-TWIN HV	① 3000608	50

Accesorios¹⁾

D-UT 4-TWIN HV	Código	Emb.
	3000710	50

Dimensiones	[mm]
Corriente de puente máxima	[A]
Tensión de dimensionamiento	[V]
Corriente nominal / sección	[A] / [mm ²]

Descripción	Color
Borne	gris
Borne de tierra	azul
Borne de tierra	amarillo-verde
Tapa, ancho de 2,2 mm	gris

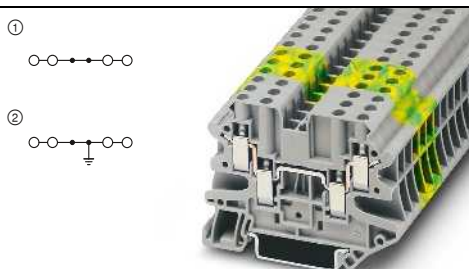

39 A, borne de paso y de tierra, 4 conexiones



Ex: EAC Ex KEMA 06ATEX0017 U / IECEx KEM 06.0013U

Datos técnicos¹⁾

Anchura	Longitud	Altura		
6,2	65,4	47,5 (NS 35/7,5)		
I _{máx.} [A]	U _{máx.} [V]	máx. Ø [mm ²]	AWG (UL)	
39	500	0,14-6	26-10	
32 (FBS) / 24 (FBSR)				
IEC	UL / CUL	CSA	Ex	
500	150	150	352	
32 / 4	30 / -	30 / -	29 / 4	

Datos de pedido

Tipo	Código	Emb.
UT 4-QUATTRO	① 3044571	50
UT 4-QUATTRO BU	① 3044584	50
UT 4-QUATTRO-PE	② 3044597	50

Accesorios¹⁾

D-UT 2,5/4-QUATTRO	Código	Emb.
	3047170	50

Bornes para carril CLIPLINE complete

Bornes de conexión por tornillo UT 4 mm²

Bornes de paso, de varios conductores y de varios pisos así como bornes de tierra

Observaciones:

1) Para más accesorios y datos técnicos véase la página 228.

Para las indicaciones de instalación y el empleo de accesorios para aplicaciones Ex véase la página 644.

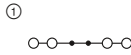

37 A, 1000 V, borne de paso, 4 conexiones

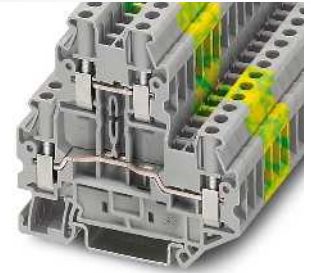
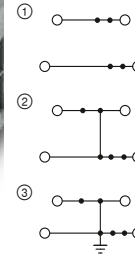

36 A, borne de doble piso y de tierra

Ex: EAC Ex IEC Ex
SEV13ATEX0133U // IECEx SEV13.0004U

Datos técnicos¹⁾

Dimensiones	[mm]
Anchura	6,2
Longitud	65,4
Altura	50 (NS 35/7,5)
Datos eléctricos máximos	
$I_{máx.}$ [A]	37
$U_{máx.}$ [V]	1000
máx. Ø [mm ²]	0,14-6
AWG (UL)	-
Corriente de puente máxima	32 (FBS) / 24 (FBSR) [A]
Datos de dimensionamiento	
IEC	UL / CUL
CSA	Ex
Tensión de dimensionamiento	1000 [V]
Corriente nominal / sección	32 / 4 [A] / [mm ²]

Datos de pedido

Tipo	Código	Emb.
UT 4-QUATTRO HV	3048823	50
UT 4-QUATTRO HV BU	3048836	50

Accesorios¹⁾

Tipo	Código	Emb.
D-UT 4-QUATTRO HV	3048852	50

Ex: EAC Ex IEC Ex
KEMA 06ATEX0017 U // IECEx KEM 06.0013U

Datos técnicos¹⁾

Dimensiones	[mm]
Anchura	6,2
Longitud	69,9
Altura	65 (NS 35/7,5)
Datos eléctricos máximos	
$I_{máx.}$ [A]	36
$U_{máx.}$ [V]	800
máx. Ø [mm ²]	0,14-6
AWG (UL)	26-10
Corriente de puente máxima	30 (FBS) / 24 (FBSR) [A]
Datos de dimensionamiento	
IEC	UL / CUL
CSA	Ex
Tensión de dimensionamiento	800 [V]
Corriente nominal / sección	30 / 4 [A] / [mm ²]

Datos de pedido

Tipo	Código	Emb.
UTTB 4	3044814	50
UTTB 4 BU	3044791	50
UTTB 4-PV	3044733	50
UTTB 4-PE	3044759	50

Accesorios¹⁾

Tipo	Código	Emb.
D-UTTB 2,5/4	3047293	50
DP-UTTB 2,5/4	3047303	50

Bornes de paso, de varios conductores y de varios pisos así como bornes de tierra

Observaciones:

1) Para más accesorios y datos técnicos véase la página 228.

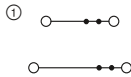

36 A, 1000 V, borne de doble piso, 2 conexiones para piso superior

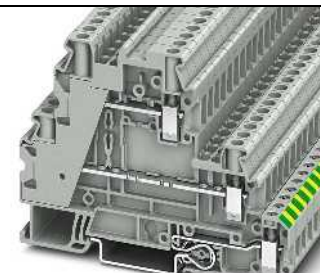
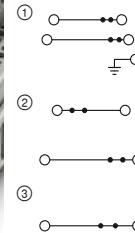

36 A, borne de varios pisos con pie PE

Ex: EAC Ex IEC Ex

Datos técnicos¹⁾

Dimensiones	[mm]
Anchura	6,2
Longitud	75,6
Altura	65 (NS 35/7,5)
Datos eléctricos máximos	
$I_{máx.}$ [A]	36
$U_{máx.}$ [V]	1000
máx. Ø [mm ²]	0,14-6
AWG (UL)	26-10
Corriente de puente máxima	26 (FBS) / 24 (FBSR) [A]
Datos de dimensionamiento	
IEC	UL / CUL
CSA	Ex
Tensión de dimensionamiento	1000 [V]
Corriente nominal / sección	30 / 4 [A] / [mm ²]

Datos de pedido

Tipo	Código	Emb.
UTTB 4 HV	3000610	50

Accesorios¹⁾

Tipo	Código	Emb.
D-UTTB 4 HV	3000709	50

Ex: EAC Ex IEC Ex

Datos técnicos¹⁾

Dimensiones	[mm]
Anchura	6,2
Longitud	92,7
Altura	61,7 (NS 35/7,5)
Datos eléctricos máximos	
$I_{máx.}$ [A]	36
$U_{máx.}$ [V]	500
máx. Ø [mm ²]	0,14-6
AWG (UL)	26-10
Corriente de puente máxima	28 (FBS) / 24 (FBSR) [A]
Datos de dimensionamiento	
IEC	UL / CUL
CSA	Ex
Tensión de dimensionamiento	500 [V]
Corriente nominal / sección	30 / 4 [A] / [mm ²]

Datos de pedido

Tipo	Código	Emb.
UT 4-PE/L/L	3214360	50
UT 4-PE/L/N	3214361	50
UT 4-L/L	3214362	50
UT 4-L	3214363	50

Accesorios¹⁾

Bornes para fusible y bornes interrumpibles por palanca de igual contorno

Observaciones:
1) Para más accesorios y datos técnicos véase la página 228.
2) Si el fusible está defectuoso, el circuito subsiguiente queda en tensión.
3) Para la disipación máxima, véase la página 658.
4) La corriente queda determinada por el fusible empleado, y la tensión, por el indicador luminoso elegido.
Para la rotulación de la palanca utilice el material de marcado con división de 5,2 mm.

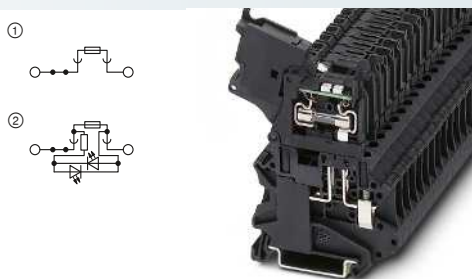

10 A, borne para fusible con palanca para fusibles G 5 x 20 mm



Datos técnicos ¹⁾				
Anchura	Longitud	Altura		
6,2	57,8	73 (NS 35/7,5)		
$I_{m\max}$ [A]	$U_{m\max}$ [V]	máx. Ø [mm ²]	AWG (UL)	
10 ³⁾	500 ⁴⁾	0,14-6	26-10	
32 (FBS) / 24 (FBSR)				
IEC	UL / CUL	CSA	Ex	
500 ⁴⁾	600	600	-	
6,3 / 1	6,3 / -	6,3 / -	- / -	

Datos de pedido			
Tipo	Código	Emb.	
UT 4-HESI (5X20)	① 3046032	50	
UT 4-HESILED 24 (5X20)	② 3046090	50	
UT 4-HESILED 24 (5X20) 120KOHM	② 3248005	50	
UT 4-HESILED 60 (5X20)	② 3046126	50	
UT 4-HESILA 250 (5X20)	② 3046100	50	

Dimensiones	[mm]
Datos eléctricos máximos	
Corriente de puente máxima	[A]
Datos de dimensionamiento	
Tensión de dimensionamiento	[V]
Corriente nominal / sección	[A] / [mm ²]

Descripción	Color
Borne	negro
con indicador luminoso para 12-30 V AC/DC ²⁾	negro
para 12-60 V AC/DC ²⁾	negro
para 30-60 V AC/DC ²⁾	negro
para 110-250 V AC/DC ²⁾	negro

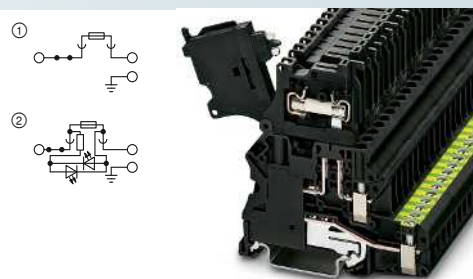

6,3 A, borne para fusible con palanca para fusibles G 5 x 20 mm, con pie PE



Datos técnicos ¹⁾				
Anchura	Longitud	Altura		
6,2	70,8	73 (NS 35/7,5)		
$I_{m\max}$ [A]	$U_{m\max}$ [V]	máx. Ø [mm ²]	AWG (UL)	
6,3 ³⁾	500 ⁴⁾	0,14-6	26-10	
32 (FBS) / 24 (FBSR)				
IEC	UL / CUL	CSA	Ex	
500 ⁴⁾	600	600	-	
6,3 / 1	10 / -	10 / -	- / -	

Datos de pedido			
Tipo	Código	Emb.	
UT 4-PE/HESI (5X20)	① 3073995	50	
UT 4-PE/HESI LED 24 (5X20)	② 3070053	50	
UT 4-PE/HESILED 60 (5X20)	② 3070066	50	
UT 4-PE/HESI LA 250 (5X20)	② 3070079	50	

Bornes para fusible y bornes interrumpibles por palanca de igual contorno

– Los bornes interrumpibles por palanca tienen el mismo contorno que los correspondientes bornes para fusible con palanca

Observaciones:
1) Para más accesorios y datos técnicos véase la página 228.
Para la rotulación de la palanca utilice el material de marcado con división de 5,2 mm.



20 A, borne interruptible por palanca, de igual contorno



Datos técnicos ¹⁾				
Anchura	Longitud	Altura		
6,2	57,8	73 (NS 35/7,5)		
$I_{m\max}$ [A]	$U_{m\max}$ [V]	máx. Ø [mm ²]	AWG (UL)	
20	500	0,14-6	26-10	
32 (FBS) / 24 (FBSR)				
IEC	UL / CUL	CSA	Ex	
500	600	600	-	
20 / 2,5	16 / -	16 / -	- / -	

Datos de pedido			
Tipo	Código	Emb.	
UT 4-HEDI	① 3046249	50	
UT 4-HEDI-P/P	① 3046252	50	

Dimensiones	[mm]
Datos eléctricos máximos	
Corriente de puente máxima	[A]
Datos de dimensionamiento	
Tensión de dimensionamiento	[V]
Corriente nominal / sección	[A] / [mm ²]

Descripción	Color
Borne	negro/naranja
con hembras roscadas para tomas de prueba	negro/naranja

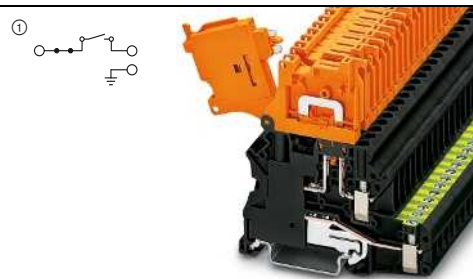

20 A, borne interruptible por palanca, de igual contorno, con pie PE



Datos técnicos ¹⁾				
Anchura	Longitud	Altura		
6,2	70,8	73 (NS 35/7,5)		
$I_{m\max}$ [A]	$U_{m\max}$ [V]	máx. Ø [mm ²]	AWG (UL)	
20	500	0,14-6	26-10	
32 (FBS) / 24 (FBSR)				
IEC	UL / CUL	CSA	Ex	
500	600	600	-	
20 / 2,5	16 / -	16 / -	- / -	

Datos de pedido			
Tipo	Código	Emb.	
UT 4-PE/HEDI	① 3074004	50	

Bornes para carril CLIPLINE complete

Bornes de conexión por tornillo UT 4 mm²

Bornes para fusible y bornes interrumpibles por palanca de igual contorno

Observaciones:

- 1) Para más accesorios y datos técnicos véase la página 228.
- 2) Si el fusible está defectuoso, el circuito subsiguiente queda en tensión.
- 3) Para la disipación máxima, véase la página 658.
- 4) La corriente es determinada por el fusible empleado.

Para la rotulación de la palanca utilice el material de marcado con división de 5,2 mm.

Para las indicaciones de instalación y el empleo de accesorios para aplicaciones Ex véase la página 644.

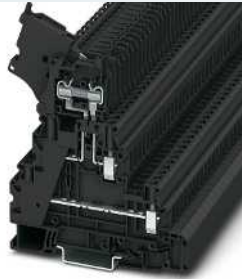
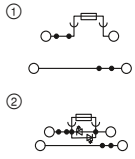

36 A, borne de varios pisos, palanca de seguridad

Ex: e

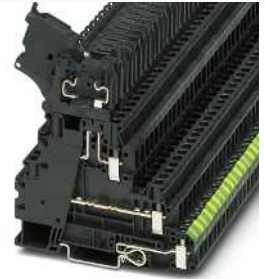
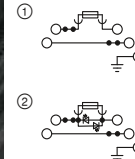

36 A, borne de varios pisos, palanca de seguridad con indicador luminoso, pie PE

Ex: e

Dimensiones	
	[mm]
Datos eléctricos máximos	
Corriente de puente máxima	[A]
Datos de dimensionamiento	
Tensión de dimensionamiento	[V]
Corriente nominal / sección	[A] / [mm ²]
Corriente nominal / sección	[A] / [mm ²]

Datos técnicos ¹⁾				
Anchura	Longitud	Altura		
6,2	92,7	88,9 (NS 35/7,5)		
I _{máx.} [A]	U _{máx.} [V]	máx. Ø [mm ²]	AWG (UL)	
36 ³⁾	500 ³⁾	0,14-6	26-10	
28 (FBS) / 24 (FBSR)				
IEC	UL / CUL	CSA	Ex	
500 ³⁾	300	300	-	
28 / 4	16 / -	16 / -	- / -	
6,3 ⁴⁾ / 1 (piso seccionable)				

Datos técnicos ¹⁾				
Anchura	Longitud	Altura		
6,2	92,7	88,9 (NS 35/7,5)		
I _{máx.} [A]	U _{máx.} [V]	máx. Ø [mm ²]	AWG (UL)	
36 ³⁾	500 ³⁾	0,14-6	26-10	
28 (FBS) / 24 (FBSR)				
IEC	UL / CUL	CSA	Ex	
500 ³⁾	300	300	-	
28 / 4	16 / -	16 / -	- / -	
6,3 ⁴⁾ / 1 (piso seccionable)				

Descripción	Color
Borne para fusible	negro
	negro
con indicador luminoso para 12-30 V DC ²⁾	negro
para 30-60 V AC/DC ²⁾	negro
para 110-250 V AC/DC ²⁾	negro

Datos de pedido			
Tipo	Código	Emb.	
UT 4-L/HESI (5X20)	① 3214325	50	
UT 4-L/HESILED 24 (5X20)	② 3214366	50	
UT 4-L/HESILED 60 (5X20)	② 3214367	50	
UT 4-L/HESILA 250 (5X20)	② 3214368	50	

Datos de pedido			
Tipo	Código	Emb.	
UT 4-PE/L/HESI (5X20)	① 3214320	50	
UT 4-PE/L/HESILED 24 (5X20)	② 3214321	50	
UT 4-PE/L/HESILED 60 (5X20)	② 3214322	50	
UT 4-PE/L/HESILED 250 (5X20)	② 3214323	50	

Bornes para fusible y bornes interrumpibles por palanca de igual contorno

Observaciones:

- 1) Para más accesorios y datos técnicos véase la página 228.
- 2) La corriente y la tensión las determina el conector empleado.

Para la rotulación de la palanca utilice el material de marcado con división de 5,2 mm.

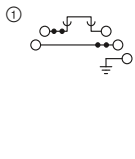

36 A, borne interrumpible por palanca de varios pisos, pie PE, de igual contorno

Ex: e

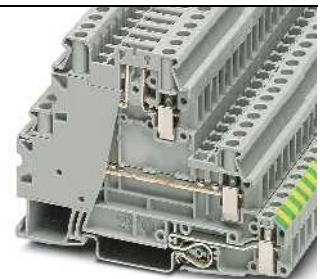
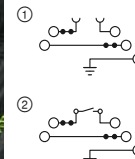

36 A, borne de varios pisos con zona de interrupción, pie PE

Dimensiones	
	[mm]
Datos eléctricos máximos	
Corriente de puente máxima	[A]
Datos de dimensionamiento	
Tensión de dimensionamiento	[V]
Corriente nominal / sección	[A] / [mm ²]
Corriente nominal / sección	[A] / [mm ²]

Datos técnicos ¹⁾				
Anchura	Longitud	Altura		
6,2	92,7	88,9 (NS 35/7,5)		
I _{máx.} [A]	U _{máx.} [V]	máx. Ø [mm ²]	AWG (UL)	
36	500	0,14-6	26-10	
28 (FBS) / 24 (FBSR)				
IEC	UL / CUL	CSA	Ex	
500	300	300	-	
28 / 4	16 / -	16 / -	- / -	
20 / 1 (piso seccionable)				

Datos técnicos ¹⁾				
Anchura	Longitud	Altura		
6,2	92,7	61,7 (NS 35/7,5)		
I _{máx.} [A]	U _{máx.} [V]	máx. Ø [mm ²]	AWG (UL)	
36	500	0,14-6	26-10	
28 (FBS) / 24 (FBSR)				
IEC	UL / CUL	CSA	Ex	
500	300	-	-	
28 / 4	16 / -	- / -	- / -	
20 ²⁾ / 2,5 (piso seccionable)				

Descripción	Color
Borne	negro
	gris
Borne	gris

Datos de pedido			
Tipo	Código	Emb.	
UT 4-PE/L/HEDI	① 3214324	50	

Datos de pedido			
Tipo	Código	Emb.	
UT 4-PE/L/TG	① 3214365	50	
UT 4-PE/L/MT	② 3214364	50	

Bornes seccionables

Observaciones:

1) Para más accesorios y datos técnicos véase la página 228.

2) Si el fusible está defectuoso, el circuito subsiguiente queda en tensión.

3) La corriente y la tensión las determina el conector empleado.

Para información detallada y hojas de características con instrucciones informativas para bornes para carril en zona Ex consulte el área de productos en phoenixcontact.net/products así como en IECEx Certificate of Conformity IECEx UL 13.0007U y en el archivo UL E192998.

Únicamente deben utilizarse las cabezas portafusibles indicadas.

Para las indicaciones de instalación y el empleo de accesorios para aplicaciones Ex véase la página 644.

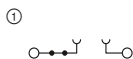

20 A, borne seccionable

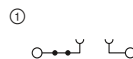

20 A, borne seccionable, para Ex nA



ERAC



DEMKO14ATEX1353U / IECEx UL 13.0007U

Dimensiones	[mm]
Datos eléctricos máximos	
Corriente de puente máxima	[A]
Datos de dimensionamiento	
Tensión de dimensionamiento	[V]
Corriente nominal / sección	[A] / [mm ²]

Datos técnicos ¹⁾				
Anchura	Longitud	Altura		
6,2	57,8	47,5 (NS 35/7,5)		
I _{máx.} [A]	U _{máx.} [V]	máx. Ø [mm ²]	AWG (UL)	
20 ³⁾	500 ³⁾	0,14-6	26-10	
20 (FBS) / 20 (FBSR)				
IEC	UL / CUL	CSA	Ex	
500 ³⁾	600	600	-	
20 ³⁾ / 2,5	16 / -	16 / -	- / -	

Datos técnicos ¹⁾				
Anchura	Longitud	Altura		
6,2	57,8	47,5 (NS 35/7,5)		
I _{máx.} [A]	U _{máx.} [V]	máx. Ø [mm ²]	AWG (UL)	
20 ³⁾	500 ³⁾	0,14-6	-	
20 (FBS)				
IEC	UL / CUL	CSA	Ex	
500 ³⁾	-	-	250	
20 ³⁾ / 2,5	- / -	- / -	6,3 / 4	

Descripción	Color
Borne	gris
	azul
con hembras roscadas para tomas de prueba	gris
	azul

Datos de pedido			
Tipo	Código	Emb.	
UT 4-TG	3046142	50	①
UT 4-TG BU	3073283	50	①
UT 4-TG-P/P	3046168	50	①
UT 4-TG-P/P BU	3073296	50	①

Datos de pedido			
Tipo	Código	Emb.	
UT 4-TG-EX	3046143	50	①
UT 4-TG-P/P-EX	3046169	50	①

Cabeza portafusibles , ancho 6,2 mm ²	negro
con indicador luminoso para 12-30 V DC	negro
para 30-60 V AC/DC	negro
para 110-250 V AC/DC	negro

Accesorios ¹⁾		
Tipo	Código	Emb.

Accesorios ¹⁾		
Tipo	Código	Emb.
P-FU 5X20-EX	3036807	10
P-FU 5X20 LED 24-EX	3036821	10
P-FU 5X20 LED 60-EX	3036823	10
P-FU 5X20 LA 250-EX	3036836	10

Bornes para carril CLIPLINE complete

Bornes de conexión por tornillo UT 4 mm²

Bornes seccionables

Observaciones:

1) Para más accesorios y datos técnicos véase la página 228.

2) La corriente y la tensión las determina el conector empleado.

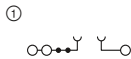

20 A, borne seccionable, 3 conexiones



Datos técnicos¹⁾

Dimensiones	[mm]
Anchura	6,2
Longitud	65,4
Altura	47,5 (NS 35/7,5)
Datos eléctricos máximos	
$I_{m\acute{a}x.}$ [A]	20
$U_{m\acute{a}x.}$ [V]	500 ²⁾
Corriente de puente máxima	20 (FBS) / 20 (FBSR)
Datos de dimensionamiento	
Tensión de dimensionamiento	500 ²⁾
Corriente nominal / sección	20 ²⁾ / 2,5

Anchura	6,2	Longitud	65,4	Altura	47,5 (NS 35/7,5)
$I_{m\acute{a}x.}$ [A]	20	$U_{m\acute{a}x.}$ [V]	500 ²⁾	máx. Ø [mm ²]	0,14-6
				AWG (UL)	26-10
IEC	UL / CUL	CSA	Ex		

Datos de pedido

Descripción	Color
Borne	gris
con hembras roscadas para tomas de prueba	gris
	azul

Tipo	Código	Emb.
UT 4-TWIN-TG	3046595	50
UT 4-TWIN-TG BU	3073034	50
UT 4-TWIN-TG P/P	3046605	50
UT 4-TWIN-TG P/P BU	3073047	50

Accesorios¹⁾

Tapa , ancho de 2,2 mm	gris
-------------------------------	------

D-UT 2,5/4-QUATTRO	3047170	50
--------------------	---------	----

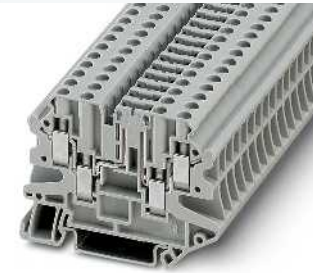
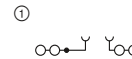

20 A, borne seccionable, 4 conexiones



Datos técnicos¹⁾

Anchura	6,2	Longitud	65,4	Altura	47,5 (NS 35/7,5)
$I_{m\acute{a}x.}$ [A]	20	$U_{m\acute{a}x.}$ [V]	500 ²⁾	máx. Ø [mm ²]	0,14-6
				AWG (UL)	26-10
IEC	UL / CUL	CSA	Ex		

Datos de pedido

Tipo	Código	Emb.
UT 4-QUATTRO-TG	3064027	50
UT 4-QUATTRO-TG BU	3073076	50
UT 4-QUATTRO-TG P/P	3064030	50
UT 4-QUATTRO-TG P/P BU	3073089	50

Accesorios¹⁾

D-UT 2,5/4-QUATTRO	3047170	50
--------------------	---------	----

Bornes seccionables

Observaciones:

1) Para más accesorios y datos técnicos véase la página 228.

2) La corriente y la tensión las determina el conector empleado.

3) Piso inferior

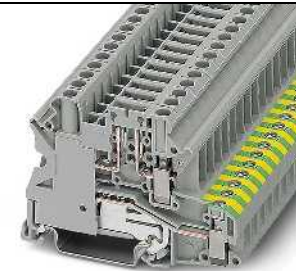
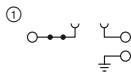

20 A, borne seccionable con pie PE



Datos técnicos¹⁾

Dimensiones	[mm]
Anchura	6,2
Longitud	70,8
Altura	47,5 (NS 35/7,5)
Datos eléctricos máximos	
$I_{m\acute{a}x.}$ [A]	20
$U_{m\acute{a}x.}$ [V]	500
Corriente de puente máxima	20 (FBS) / 20 (FBSR)
Datos de dimensionamiento	
Tensión de dimensionamiento	500
Corriente nominal / sección	20 / 2,5
Corriente nominal / sección	-

Anchura	6,2	Longitud	70,8	Altura	47,5 (NS 35/7,5)
$I_{m\acute{a}x.}$ [A]	20	$U_{m\acute{a}x.}$ [V]	500	máx. Ø [mm ²]	0,14-6
				AWG (UL)	-
IEC	UL / CUL	CSA	Ex		

Datos de pedido

Descripción	Color
Borne	gris
con hembras roscadas para tomas de prueba	gris
Borne seccionable	gris

Tipo	Código	Emb.
UT 4-PE/TG	3070024	50
UT 4-PE/TG P/P	3070037	50

Accesorios¹⁾

Tapa , ancho de 2,2 mm	gris
Placa distanciadora	gris

--	--	--

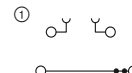

38 A, borne de doble piso con zona de interrupción



Datos técnicos¹⁾

Anchura	6,2	Longitud	69,9	Altura	65 (NS 35/7,5)
$I_{m\acute{a}x.}$ [A]	38 ³⁾	$U_{m\acute{a}x.}$ [V]	500 ²⁾	máx. Ø [mm ²]	0,14-6
				AWG (UL)	26-10
IEC	UL / CUL	CSA	Ex		

Datos de pedido

Tipo	Código	Emb.
UTTB 4-TG	3044720	50

Accesorios¹⁾

D-UTTB 2,5/4	3047293	50
DP-UTTB 2,5/4	3047303	50

Bornes seccionables

Observaciones:
1) Para más accesorios y datos técnicos véase la página 228.
2) La corriente y la tensión las determina el conector empleado.

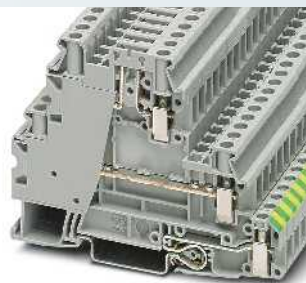
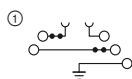

36 A, borne de varios pisos con zona de interrupción, pie PE



Datos técnicos¹⁾

Dimensiones	Anchura	Longitud	Altura	
[mm]	6,2	92,7	61,7 (NS 35/7,5)	
Datos eléctricos máximos	I _{máx.} [A]	U _{máx.} [V]	máx. Ø [mm ²]	AWG (UL)
	36	500	0,14-6	26-10
Corriente de puente máxima	28 (FBS) / 24 (FBSR)			
Datos de dimensionamiento	IEC	UL / CUL	CSA	Ex
Tensión de dimensionamiento	500	300	-	-
Corriente nominal / sección	28 / 4	16 / -	- / -	- / -
Corriente nominal / sección	20 ² / 2,5 (piso seccionable)			

Datos de pedido

Descripción	Color	Tipo	Código	Emb.
Borne	gris	UT 4-PE/LTG	3214365	50

Bornes interrumpibles por cuchilla

Observaciones:
1) Para más accesorios y datos técnicos véase la página 228.
Encontrará más datos técnicos, dibujos y accesorios en phoenix-contact.net/products.
Para las indicaciones de instalación y el empleo de accesorios para aplicaciones Ex véase la página 644.

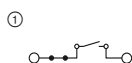

20 A, borne interrumpible por cuchilla



Datos técnicos¹⁾

Dimensiones	Anchura	Longitud	Altura	
[mm]	6,2	57,8	49,1 (NS 35/7,5)	
Datos eléctricos máximos	I _{máx.} [A]	U _{máx.} [V]	máx. Ø [mm ²]	AWG (UL)
	20	500	0,14-6	26-10
Corriente de puente máxima	20 (FBS) / 20 (FBSR)			
Datos de dimensionamiento	IEC	UL / CUL	CSA	Ex
Tensión de dimensionamiento	500	600	600	-
Corriente nominal / sección	20 / 2,5	16 / -	16 / -	- / -

Datos de pedido

Descripción	Color	Tipo	Código	Emb.
Borne	gris	UT 4-MT	3046139	50
	azul	UT 4-MT BU	3046278	50
con hembras roscadas para tomas de prueba	gris	UT 4-MT-P/P	3046171	50
	azul	UT 4-MT-P/P BU	3046265	50

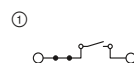

20 A, borne interrumpible por cuchilla para Ex nA



Ex: DEMKO14ATEX1353U / IECEx UL 13.0007U

Datos técnicos¹⁾

Dimensiones	Anchura	Longitud	Altura	
[mm]	6,2	57,8	49,1 (NS 35/7,5)	
Datos eléctricos máximos	I _{máx.} [A]	U _{máx.} [V]	máx. Ø [mm ²]	AWG (UL)
	20	500	0,14-6	-
Corriente de puente máxima	20 (FBS)			
Datos de dimensionamiento	IEC	UL / CUL	CSA	Ex
Tensión de dimensionamiento	500	-	-	500
Corriente nominal / sección	20 / 2,5	- / -	- / -	16 / 4

Datos de pedido

Descripción	Color	Tipo	Código	Emb.
Borne	gris	UT 4-MT-EX	3046141	50
con hembras roscadas para tomas de prueba	gris	UT 4-MT-P/P-EX	3046173	50

Bornes para carril CLIPLINE complete

Bornes de conexión por tornillo UT 4 mm²

Bornes interrumpibles por cuchilla

Observaciones:

¹⁾ Para más accesorios y datos técnicos véase la página 228.

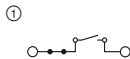

20 A, borne interrumpible por cuchilla, con palanca de accionamiento



Datos técnicos¹⁾

Dimensiones	Anchura	Longitud	Altura		
	[mm]	6,2	57,8	49,1 (NS 35/7,5)	
Datos eléctricos máximos	I _{máx.} [A]	U _{máx.} [V]	máx. Ø [mm ²]	AWG (UL)	
	20	500	0,14-6	26-10	
Corriente de puente máxima	[A]	20 (FBS) / 20 (FBSR)			
Datos de dimensionamiento	IEC	UL / CUL	CSA	Ex	
Tensión de dimensionamiento	[V]	500	600	-	
Corriente nominal / sección	[A] / [mm ²]	20 / 2,5	16 / -	-	

Datos de pedido

Descripción	Color	Tipo	Código	Emb.
Borne	gris	UT 4-MTL	① 3046144	50
Palanca de accionamiento roja	gris	UT 4-MTL KNIFE-RD	① 3046152	50
Palanca de accionamiento blanca	gris	UT 4-MTL KNIFE-WH	① 3046148	50

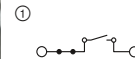

20 A, borne interrumpible por cuchilla, con palanca de accionamiento, hembras roscadas para tomas de prueba



Datos técnicos¹⁾

Dimensiones	Anchura	Longitud	Altura		
	[mm]	6,2	57,8	49,1 (NS 35/7,5)	
Datos eléctricos máximos	I _{máx.} [A]	U _{máx.} [V]	máx. Ø [mm ²]	AWG (UL)	
	20	500	0,14-6	26-10	
Corriente de puente máxima	[A]	20 (FBS) / 20 (FBSR)			
Datos de dimensionamiento	IEC	UL / CUL	CSA	Ex	
Tensión de dimensionamiento	[V]	500	300	-	
Corriente nominal / sección	[A] / [mm ²]	20 / 2,5	16 / -	-	

Datos de pedido

Descripción	Color	Tipo	Código	Emb.
Borne	gris	UT 4-MTL-P/P	① 3046146	50
Palanca de accionamiento roja	gris	UT 4-MTL-P/P KNIFE-RD	① 3046154	50
Palanca de accionamiento blanca	gris	UT 4-MTL-P/P KNIFE-WH	① 3046150	50

Bornes interrumpibles por cuchilla

Observaciones:

¹⁾ Para más accesorios y datos técnicos véase la página 228.

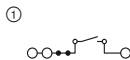

20 A, borne interrumpible por cuchilla, 3 conexiones



Datos técnicos¹⁾

Dimensiones	Anchura	Longitud	Altura		
	[mm]	6,2	65,4	49,1 (NS 35/7,5)	
Datos eléctricos máximos	I _{máx.} [A]	U _{máx.} [V]	máx. Ø [mm ²]	AWG (UL)	
	20	500	0,14-6	26-10	
Corriente de puente máxima	[A]	20 (FBS) / 20 (FBSR)			
Datos de dimensionamiento	IEC	UL / CUL	CSA	Ex	
Tensión de dimensionamiento	[V]	500	300	-	
Corriente nominal / sección	[A] / [mm ²]	20 / 2,5	20 / -	-	

Datos de pedido

Descripción	Color	Tipo	Código	Emb.
Borne	gris	UT 4-TWIN-MT	① 3046003	50
	azul	UT 4-TWIN-MT BU	① 3073018	50
con hembras roscadas para tomas de prueba	gris	UT 4-TWIN-MT P/P	① 3064014	50
	azul	UT 4-TWIN-MT P/P BU	① 3073021	50

Accesorios¹⁾

Descripción	Color	Tipo	Código	Emb.
Tapa, ancho de 2,2 mm	gris	D-UT 2,5/4-QUATTRO	3047170	50

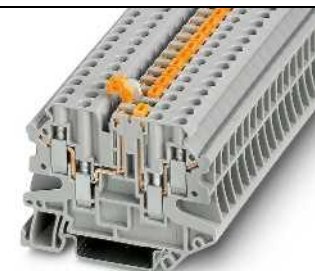
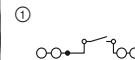

20 A, borne interrumpible por cuchilla, 4 conexiones



Datos técnicos¹⁾

Dimensiones	Anchura	Longitud	Altura		
	[mm]	6,2	65,4	49,1 (NS 35/7,5)	
Datos eléctricos máximos	I _{máx.} [A]	U _{máx.} [V]	máx. Ø [mm ²]	AWG (UL)	
	20	500	0,14-6	26-10	
Corriente de puente máxima	[A]	20 (FBS) / 20 (FBSR)			
Datos de dimensionamiento	IEC	UL / CUL	CSA	Ex	
Tensión de dimensionamiento	[V]	500	300	-	
Corriente nominal / sección	[A] / [mm ²]	20 / 2,5	20 / -	-	

Datos de pedido

Descripción	Color	Tipo	Código	Emb.
Borne	gris	UT 4-QUATTRO-MT	① 3064043	50
	azul	UT 4-QUATTRO-MT BU	① 3073050	50
con hembras roscadas para tomas de prueba	gris	UT 4-QUATTRO-MT P/P	① 3064056	50
	azul	UT 4-QUATTRO-MT P/P BU	① 3073063	50

Accesorios¹⁾

Descripción	Color	Tipo	Código	Emb.
Tapa, ancho de 2,2 mm	gris	D-UT 2,5/4-QUATTRO	3047170	50

Bornes interrumpibles por cuchilla

Observaciones:

1) Para más accesorios y datos técnicos véase la página 228.

2) Piso inferior

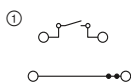

38 A, borne de doble piso con zona de interrupción por cuchilla



Datos técnicos ¹⁾				
Dimensiones	Anchura	Longitud	Altura	
	6,2	69,9	65 (NS 35/7,5)	
Datos eléctricos máximos	I _{máx.} [A]	U _{máx.} [V]	máx. Ø [mm ²]	AWG (UL)
	38 ²⁾	500	0,14-6	26-10
Corriente de puente máxima	36 (FBS) / 24 (FBSR)			
Datos de dimensionamiento	IEC	UL / CUL	CSA	Ex
Tensión de dimensionamiento	500	600	600	-
Corriente nominal / sección	30 / 4	16 / -	5 / -	- / -
Corriente nominal / sección	20 / 2,5 (piso seccionable)			

Datos de pedido			
Descripción	Color	Tipo	Código
Borne interrumpible por cuchilla	gris	UTTBT 4-MT	3044775
con hembras roscadas para tomas de prueba para 12 – 30 V DC, 0,7 – 2,4 mA	gris	UTTBT 4-MT P/P	3044762
	gris		

Accesorios ¹⁾			
Tapa, ancho de 2,2 mm	gris	D-UTTBT 2,5/4	3047293

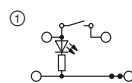

38 A, borne de doble piso con zona de interrupción por cuchilla, con indicador luminoso



Datos técnicos ¹⁾				
Dimensiones	Anchura	Longitud	Altura	
	6,2	69,9	65 (NS 35/7,5)	
Datos eléctricos máximos	I _{máx.} [A]	U _{máx.} [V]	máx. Ø [mm ²]	AWG (UL)
	38 ²⁾	24	0,14-6	26-10
Corriente de puente máxima	36 (FBS) / 24 (FBSR)			
Datos de dimensionamiento	IEC	UL / CUL	CSA	Ex
Tensión de dimensionamiento	24	600	24	-
Corriente nominal / sección	30 / 4	16 / -	30 / -	- / -
Corriente nominal / sección	20 / 2,5 (piso seccionable)			

Datos de pedido			
Descripción	Color	Tipo	Código
Borne interrumpible por cuchilla	gris	UTTBT 4-MT P/P LA 24 RD/O-U	3046773
con hembras roscadas para tomas de prueba para 12 – 30 V DC, 0,7 – 2,4 mA	gris		

Accesorios ¹⁾			
Tapa, ancho de 2,2 mm	gris	D-UTTBT 2,5/4	3047293

Bornes interrumpibles por cuchilla

Observaciones:

1) Para más accesorios y datos técnicos véase la página 228.

2) Piso inferior

Encontrará más datos técnicos, dibujos y accesorios en phoenix-contact.net/products.

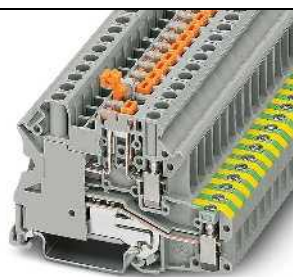
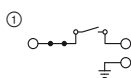

20 A, borne interrumpible por cuchilla con pie PE



Datos técnicos ¹⁾				
Dimensiones	Anchura	Longitud	Altura	
	6,2	70,8	49,1 (NS 35/7,5)	
Datos eléctricos máximos	I _{máx.} [A]	U _{máx.} [V]	máx. Ø [mm ²]	AWG (UL)
	20	500	0,14-6	26-10
Corriente de puente máxima	20 (FBS) / 20 (FBSR)			
Datos de dimensionamiento	IEC	UL / CUL	CSA	Ex
Tensión de dimensionamiento	500	-	600	-
Corriente nominal / sección	20 / 2,5	- / -	16 / -	- / -
Corriente nominal / sección	-			
Capacidad de conexión	Rígido	Flexible	Puntera sin/con collar aislante	
2 conductores (mismo tipo)	0,14-1,5	0,14-1,5	0,25-1,5	

Datos de pedido			
Descripción	Color	Tipo	Código
Borne interrumpible por cuchilla	gris	UT 4-PE/MT	3070011
con hembras roscadas para tomas de prueba	gris	UT 4-PE/MT P/P	3046140

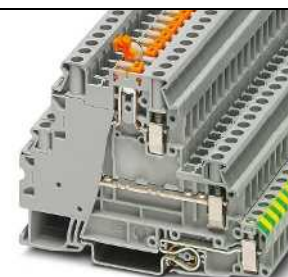
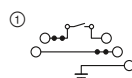

36 A, borne de varios pisos con zona de interrupción por cuchilla, pie PE



Datos técnicos ¹⁾				
Dimensiones	Anchura	Longitud	Altura	
	6,2	92,7	61,7 (NS 35/7,5)	
Datos eléctricos máximos	I _{máx.} [A]	U _{máx.} [V]	máx. Ø [mm ²]	AWG (UL)
	36 ²⁾	500	0,14-6	26-10
Corriente de puente máxima	28 (FBS) / 24 (FBSR)			
Datos de dimensionamiento	IEC	UL / CUL	CSA	Ex
Tensión de dimensionamiento	500	300	-	-
Corriente nominal / sección	28 / 4	16 / -	- / -	- / -
Corriente nominal / sección	20 / 2,5 (piso seccionable)			
Capacidad de conexión	Rígido	Flexible	Puntera sin/con collar aislante	
2 conductores (mismo tipo)	0,14-1,5	0,14-1,5	0,14-1,5	

Datos de pedido			
Descripción	Color	Tipo	Código
Borne interrumpible por cuchilla	gris	UT 4-PE/L/MT	3214364
con hembras roscadas para tomas de prueba	gris		

Bornes para carril CLIPLINE complete

Bornes de conexión por tornillo UT 4 mm²

Bornes seccionables

Observaciones:

1) Para más accesorios y datos técnicos véase la página 228.

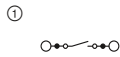

28 A, borne seccionable para transductores de medida



Datos técnicos¹⁾

Dimensiones	Anchura	Longitud	Altura
	6,2	66	47,7 (NS 35/7,5)
Datos eléctricos máximos	$I_{m\acute{a}x.}$ [A]	$U_{m\acute{a}x.}$ [V]	máx. Ø [mm ²]
	28	500	0,14-6
	28 (FBS) / 28 (FBSR)		26-10
Datos de dimensionamiento	IEC	UL / CUL	CSA
	500	600	600
	28 / 4	25 / -	25 / -

Datos de pedido

Descripción	Color	Tipo	Código	Emb.
Borne seccionable para transductor de medición con hembras roscadas para tomas de prueba	gris	UTME 4	① 3047452	50
	gris	UTME 4-P/P	① 3047453	50
	azul	UTME 4-P/P BU	① 3047454	50

Accesorios¹⁾

Descripción	Código	Emb.
Tapa, ancho de 2,2 mm	gris	
D-UTME 4	3047491	10

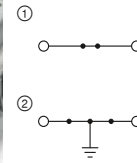

32 A, borne de paso y de tierra, de igual contorno



Datos técnicos¹⁾

Dimensiones	Anchura	Longitud	Altura
	6,2	66	47,7 (NS 35/7,5)
Datos eléctricos máximos	$I_{m\acute{a}x.}$ [A]	$U_{m\acute{a}x.}$ [V]	máx. Ø [mm ²]
	32	500	0,14-6
	32 (FBS) / 24 (FBSR)		26-10
Datos de dimensionamiento	IEC	UL / CUL	CSA
	500	600	600
	32 / 4	25 / -	25 / -

Datos de pedido

Descripción	Color	Tipo	Código	Emb.
Borne de tierra	amarillo-verde	UTMED 4	① 3047465	50
		UTMED 4-PE	② 3047478	50

Accesorios¹⁾

Descripción	Código	Emb.
D-UTME 4	3047491	10

Accesorios complementarios para bornes seccionables para transductores de medida UTME 4

- ③ Bloqueo de conexión S-ME 4
- ④ Puente de conmutación SB-ME...
- ⑤ Palanca de mando C-ME 4/2

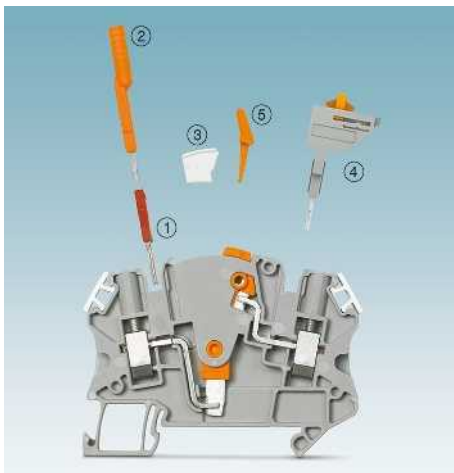

- Para un circuito de medición del transformador de corriente se necesitan solamente dos bornes seccionables del convertidor de medida UTME 4
- Menor espacio necesario en comparación con la configuración del circuito con bornes de eslabón deslizante

- ① Puente enchufable FBS... para puenteado transversal
- ② Adaptador de clavija de prueba PAI-4-FIX... con 4 mm de diámetro

Datos de pedido

Descripción	N.º polos	Color	Tipo	Código	Emb.
Adaptador de prueba, para clavija de prueba de seguridad con 4 mm de diámetro, encajada en el entrante de puente	1	naranja	PAI-4-FIX-5/6 OG	3035974	10
	1	amarillo	PAI-4-FIX-5/6 YE	3035977	10
	1	verde	PAI-4-FIX-5/6 GN	3035978	10
	1	violeta	PAI-4-FIX-5/6 VT	3035979	10
	1	negro	PAI-4-FIX-5/6 BK	3035980	10
	1	azul	PAI-4-FIX-5/6 BU	3035975	10
	1	rojo	PAI-4-FIX-5/6 RD	3035976	10
	1	gris	PAI-4-FIX-5/6 GY	3035982	10
	1	marrón	PAI-4-FIX-5/6 BN	3035981	10
Bloqueador de conexión, enchufable		blanco	S-ME 4	3035758	10
Puente de conmutación, enchufable	2	gris/naranja	SB-ME 2-6	3035755	10
	3	gris/naranja	SB-ME 3-6	3035756	10
	4	gris/naranja	SB-ME 4-6	3035757	10
Palanca de conmutación, para accionar 2 bornes seccionables para transductores de medida	2	naranja	C-ME 4/2	3035759	10
	3	naranja	C-ME 4/3	3035760	10

Bornes diodo

Observaciones:

1) Para más accesorios y datos técnicos véase la página 228.

Para las indicaciones de instalación y el empleo de accesorios para aplicaciones Ex véase la página 644.

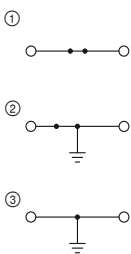

41 A, borne de paso y de tierra, de igual contorno



Ex: ENEC EAC Ex
KEMA 04ATEX2048 U / IECEx KEM 06.0027U

Datos técnicos¹⁾

Anchura	Longitud	Altura		
6,2	57,8	47,5 (NS 35/7,5)		
I _{máx.} [A]	U _{máx.} [V]	máx. Ø [mm ²]	AWG (UL)	
41	800	0,14-6	26-10	
32 (FBS) / 24 (FBSR)				
IEC	UL / CUL	CSA	Ex	
800	600	600	690	
Corriente nominal / sección [A] / [mm ²]				
32 / 4		30 / -		29 / 4

Datos de pedido

Tipo	Código	Emb.
UT 4-MTD	① 3046184	50
UT 4-MTD BU	① 3046197	50
UT 4-MTD-PE	② 3046223	50
UT 4-MTD-PE/S	③ 3046207	50

Accesorios¹⁾

D-UT 2,5/4-TWIN	Código	Emb.
	3047141	50

Dimensiones	[mm]
Anchura	6,2
Longitud	57,8
Altura	47,5 (NS 35/7,5)
Datos eléctricos máximos	
I _{máx.} [A]	41
U _{máx.} [V]	800
32 (FBS) / 24 (FBSR)	
Corriente de puente máxima [A]	32
Datos de dimensionamiento	
Tensión de dimensionamiento [V]	800
Corriente nominal / sección [A] / [mm ²]	32 / 4

Descripción	Color
Borne	gris
Borne de tierra, con pie de encaje	amarillo-verde
Con pie roscado	amarillo-verde
Borne, para el paso véase el diagrama eléctrico	gris

Tapa, ancho de 2,2 mm	gris
-----------------------	------

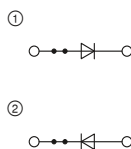

0,5 A, borne de diodo, 1N 4007 (1300 V/0,5 A)



Datos técnicos¹⁾

Anchura	Longitud	Altura		
6,2	57,8	47,5 (NS 35/7,5)		
I _{máx.} [A]	U _{máx.} [V]	máx. Ø [mm ²]	AWG (UL)	
0,5	800	0,14-6	26-10	
32 (FBS) / 24 (FBSR)				
IEC	UL / CUL	CSA	Ex	
800	600	600	-	
Corriente nominal / sección [A] / [mm ²]				
0,5 / 1		0,5 / -		1 / -

Datos de pedido

Tipo	Código	Emb.
UT 4-MTD-DIO/L-R	① 3046210	50
UT 4-MTD-DIO/R-L	② 3046236	50

Accesorios¹⁾

D-UT 2,5/4-TWIN	Código	Emb.
	3047141	50

Bornes diodo

Observaciones:

1) Para más accesorios y datos técnicos véase la página 228.

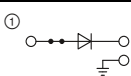

0,5 A, borne de diodo, 1N 4007 (1300 V/0,5 A), dirección de paso: de izquierda a derecha



Datos técnicos¹⁾

Anchura	Longitud	Altura		
6,2	70,8	47,5 (NS 35/7,5)		
I _{máx.} [A]	U _{máx.} [V]	máx. Ø [mm ²]	AWG (UL)	
0,5	500	0,14-6	26-10	
32 (FBS) / 24 (FBSR)				
IEC	UL / CUL	CSA	Ex	
500	600	600	-	
Corriente nominal / sección [A] / [mm ²]				
0,5 / 1		0,5 / -		0,5 / -

Datos de pedido

Tipo	Código	Emb.
UT 4-PE/L-DIO/L-R P/P	① 3046834	50

Dimensiones	[mm]
Anchura	6,2
Longitud	70,8
Altura	47,5 (NS 35/7,5)
Datos eléctricos máximos	
I _{máx.} [A]	0,5
U _{máx.} [V]	500
32 (FBS) / 24 (FBSR)	
Corriente de puente máxima [A]	32
Datos de dimensionamiento	
Tensión de dimensionamiento [V]	500
Corriente nominal / sección [A] / [mm ²]	0,5 / 1

Descripción	Color
Borne, para el paso véase el diagrama eléctrico	gris

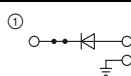

0,5 A, borne de diodo, 1N 4007 (1300 V/0,5 A), dirección de paso: de derecha a izquierda



Datos técnicos¹⁾

Anchura	Longitud	Altura		
6,2	70,8	47,5 (NS 35/7,5)		
I _{máx.} [A]	U _{máx.} [V]	máx. Ø [mm ²]	AWG (UL)	
0,5	500	0,14-6	26-10	
32 (FBS) / 24 (FBSR)				
IEC	UL / CUL	CSA	Ex	
500	600	600	-	
Corriente nominal / sección [A] / [mm ²]				
0,5 / 1		0,5 / -		0,5 / -

Datos de pedido

Tipo	Código	Emb.
UT 4-PE/L-DIO/R-L P/P	① 3046235	50

Bornes para carril CLIPLINE complete

Bornes de conexión por tornillo UT 4 mm²

Bornes de instalación

Observaciones:

¹⁾ Para más accesorios y datos técnicos véase la página 228.

Indicación de montaje:

Para fijar de forma segura la barra colectora N, deben colocarse caballetes al principio y al final de cada regleta de bornes, así como regletas más largas cada 20 cm.
Encontrará los correspondientes caballetes adecuados en phoenixcontact.net/products

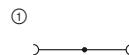

32 A, borne seccionable N

ERC

Dimensiones	
	[mm]
Datos eléctricos máximos	
Corriente de puente máxima	[A]
Datos de dimensionamiento	
Tensión de dimensionamiento	[V]
Corriente nominal / sección	[A] / [mm ²]
Capacidad de conexión	
1 conductor	[mm ²]

Descripción	Color
Borne seccionable N	azul

Tapa , ancho de 2,2 mm	azul
Caballote	azul

Datos técnicos¹⁾

Anchura	Longitud	Altura	
6,2	55	47,5 (NS 35/7,5)	
I _{máx.} [A]	U _{máx.} [V]	máx. Ø [mm ²]	AWG (UL)
32	250	0,14-6	-
32 (FBS) / 24 (FBSR)			
IEC	UL / CUL	CSA	Ex
250	-	-	-
Corriente nominal / sección	[A] / [mm ²]	- / -	- / -
Rígido	Flexible	Puntera sin/con collar aislante	
0,14-6	0,14-6	0,25-4	0,25-4

Datos de pedido

Tipo	Código	Emb.
UTN 4	¹⁾ 3245024	50

Accesorios¹⁾

D-UTN 2,5/10	3245079	50
AB-UTN 2,5/10	3245082	50

Minibornes de paso y de tierra

Observaciones:

¹⁾ Para más accesorios y datos técnicos véase la página 228.

Para las indicaciones de instalación y el empleo de accesorios para aplicaciones Ex véase la página 644.

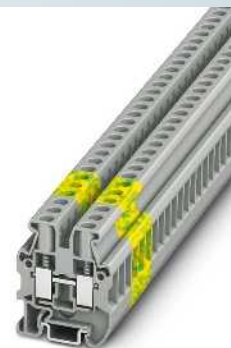
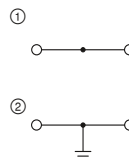

41 A, borne de paso y de tierra



Ex: EAC Ex
SEV13ATEX0178U / IECEx SEV13.0012U

Datos técnicos¹⁾

Dimensiones	Anchura	Longitud	Altura	
	6,2	29,9	34 (NS 15)	
Datos eléctricos máximos	$I_{m\acute{a}x}$ [A]	$U_{m\acute{a}x}$ [V]	máx. Ø [mm ²]	AWG (UL)
	41	500	0,2-6	24-10
Corriente de puente máxima	28 (FBS) / 24 (FBSR) [A]			
Datos de dimensionamiento	IEC	UL / CUL	CSA	Ex
Tensión de dimensionamiento	500	300	600	352
Corriente nominal / sección	32 / 4	30 / -	30 / -	27,5 / 6
Margen de secciones	24-10	-	-	-
Capacidad de conexión	Rígido	Flexible	Puntera sin/con collar aislante	
1 conductor	0,2-6	0,2-6	0,25-4	0,25-4
2 conductores (mismo tipo)	0,2-1,5	0,2-1,5	0,25-1,5	-

Datos de pedido

Descripción	Color	Tipo	Código	Emb.
Borne	gris	MUT 4	① 3248035	50
	azul	MUT 4 BU	① 3248036	50
Borne de tierra	amarillo-verde	MUT 4-PE	② 3248037	50

Accesorios¹⁾

Tapa, ancho de 2,2 mm	gris	D-MUT 2,5/4	3248033	50
-----------------------	------	-------------	---------	----

Bornes para carril CLIPLINE complete

Bornes de conexión por tornillo UT 6 mm²

Datos técnicos generales para bornes de conexión por tornillo UT 6 mm²

Datos de dimensionamiento		IEC 60947-7-1 / IEC 60947-7-2 / IEC 60947-7-3			
Sección de dimensionamiento	[mm ²]	6			
Margen de secciones	AWG	24-8			
Capacidad de conexión		Rígido	Flexible	Puntera sin/con collar aislante	
1 conductor	[mm ²]	0,2-10	0,2-10	0,25-6	0,25-6
2 conductores (mismo tipo)	[mm ²]	0,2-2,5	0,2-2,5	0,25-1,5	-
2 conductores flexibles con puntera TWIN	[mm ²]	-	-	-	0,5-4
Datos generales					
Longitud a desaislar	[mm]	10			
Rosca de tornillo		M4			
Par de apriete	[Nm]	1,5-1,8			
Aislamiento		PA			
Clase de combustibilidad según UL 94		V0			

Nota: los datos complementarios o distintos se documentan en el artículo.

Observaciones:



Junto al artículo encontrará la conexión eléctrica interior como diagrama eléctrico. Los puntos de conexión libres para puenteados se representan con un punto negro.

Los datos técnicos indicados y las homologaciones se refieren al primer artículo por columna. Puede consultar las indicaciones para los siguientes artículos en phoenixcontact.net/products

Para los datos completos sobre UL y CSA Use groups, File-No. y enlaces de Internet consulte phoenixcontact.net/products

¹⁾ La corriente de puente se documenta en el artículo correspondiente. Para otros colores véase la página 396.

Accesorios de sistema para bornes de conexión por tornillo UT 6 mm²

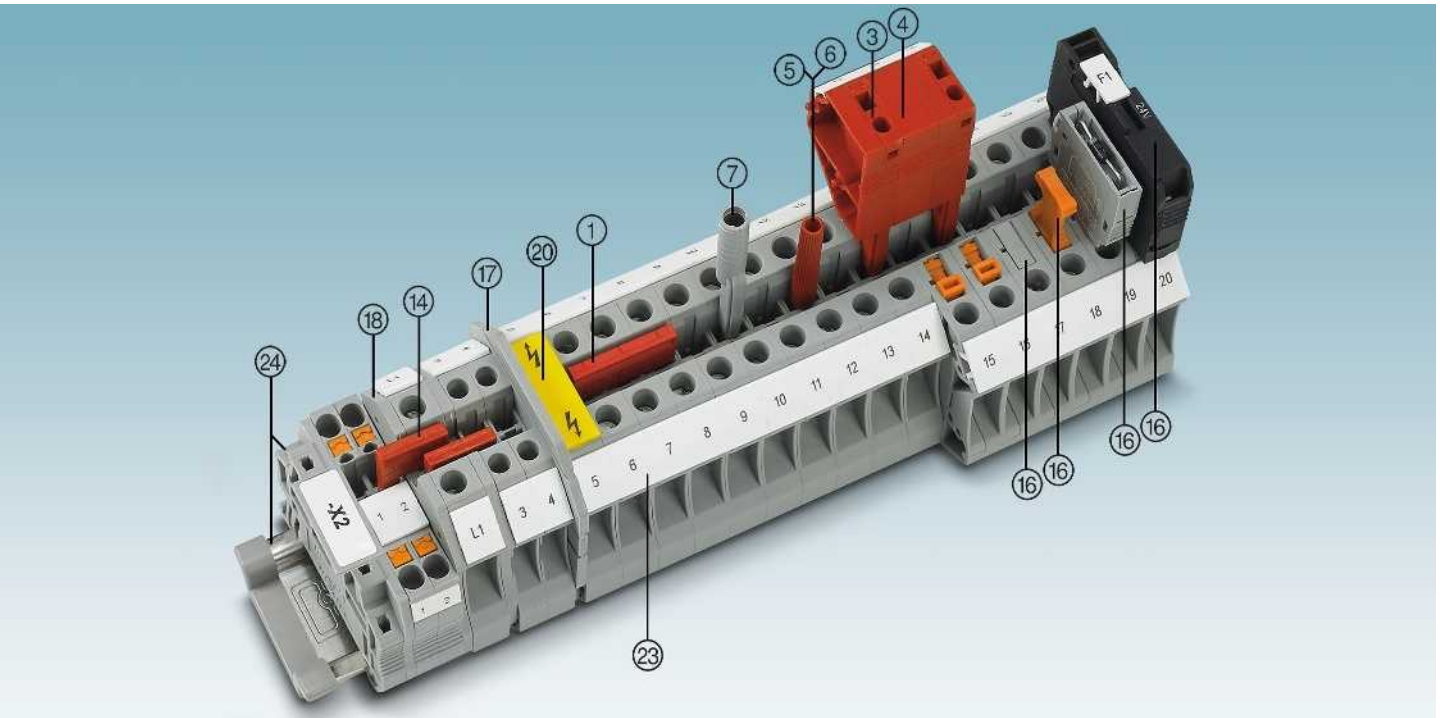

Descripción	Nº de polos	Color	Tipo	Código	Emb.	Tipo	Código	Emb.
① Puente enchufable ¹⁾	2	rojo	FBS 2-8	3030284	10	FBSR 2-8	3033808	10
	3	rojo	FBS 3-8	3030297	10	FBSR 3-8	3001597	10
	4	rojo	FBS 4-8	3030307	10	FBSR 4-8	3000585	10
	5	rojo	FBS 5-8	3030310	10	FBSR 5-8	3033809	10
	10	rojo	FBS 10-8	3030323	10	FBSR 10-8	3001599	10
16	rojo	FBS 16-8				3033816	10	
③ Clavija de prueba alineable		rojo	PS-8	3031005	10			
④ Tabique distanciador		rojo	DP PS-8	3036741	10			
⑤ Clavija de prueba, parte metálica		plata	MPS-MT	0201744	10			
⑥ Manguito aislante, para parte metálica MPS		rojo	MPS-IH RD	0201676	10			
⑦ Adaptador de prueba, orificio hembra de 4 mm Destornillador		gris	PAI-4-N GY	3032871	10			
			SZS 1,0X4,0 VDE	1205066	10			

⑭ Puente reductor	RB ... véase la página 402.
⑮ Cabezas portafusibles y conectores funcionales para bornes seccionables	P-FU ... / P-DI / P-FIX / P-CO ... véase a partir de la página 408.
⑰ Placas separadoras/Segmentos de tapa	ATP-... / DS-... véase phoenixcontact.net/products
⑱ Tapa	Documentado en el artículo
⑲ Placas de aviso	WS ... véase la página 413.
⑳ Rotulación de la ranura lateral	UC-TM 8, UCT-TM 8 o ZB 8. Véase también el catálogo 3, tablas de selección a partir de la página 68.
㉑ Carriles y soportes finales	Véase el catálogo 3
Para los accesorios completos véase phoenixcontact.net/products	Nota: los accesorios complementarios o distintos se documentan en el artículo.

Bornes de paso

Observaciones:
 1) Para más accesorios y datos técnicos véase la página 242.
 Para las indicaciones de instalación y el empleo de accesorios para aplicaciones Ex véase la página 644.

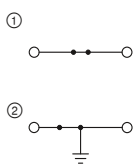

57 A, borne de paso y de tierra

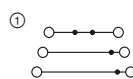

50 A, borne de varios pisos



Ex: EAC Ex CB
 KEMA 04ATEX2048 U / IECEx KEM 06.0027U

Datos técnicos¹⁾

Anchura	Longitud	Altura		
8,2	47,7	47,5 (NS 35/7,5)		
I _{máx.} [A]	U _{máx.} [V]	máx. Ø [mm ²]	AWG (UL)	
57	1000	0,2-10	24-8	
41 (FBS) / 32 (FBSR)				
IEC	UL / CUL	CSA	Ex	
1000	600	600	690	
Corriente nominal / sección	[A] / [mm ²]			
41 / 6	50 / -	50 / - 40 / 6		

Datos de pedido

Tipo	Código	Emb.
UT 6	① 3044131	50
UT 6 BU	① 3044144	50
UT 6-PE	② 3044157	50

Accesorios¹⁾

D-UT 2,5/10	Código	Emb.
	3047028	50



Datos técnicos¹⁾

Anchura	Longitud	Altura		
8,2	110	98,8 (NS 35/7,5)		
I _{máx.} [A]	U _{máx.} [V]	máx. Ø [mm ²]	AWG (UL)	
50	1000	0,2-10	24-8	
36 (FBS)				
IEC	UL / CUL	CSA	Ex	
1000	600	600	-	
Corriente nominal / sección	[A] / [mm ²]			
36 / 6	40 / -	40 / - - / -		

Datos de pedido

Tipo	Código	Emb.
UT 6-3L	① 3046703	50

Accesorios¹⁾

D-UT 6-3L	Código	Emb.
	3046707	50

Bornes para fusible

Observaciones:
 1) Para más accesorios y datos técnicos véase la página 242.
 2) Si el fusible está defectuoso, el circuito subsiguiente queda en tensión.
 3) Para la disipación máxima, véase la página 658.
 4) La corriente queda determinada por el fusible empleado, y la tensión, por el indicador luminoso elegido. Obsérvese la disipación máxima.
 5) La corriente queda determinada por el fusible empleado, y la tensión, por el indicador luminoso elegido.
 Como borne seccionable de 500 V.
 Para la rotulación de la palanca utilice el material de marcado con división de 6,2 mm.

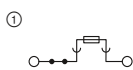

10 A, borne para fusible con palanca para fusibles G 6,3 x 32 mm

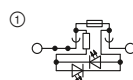

10 A, borne para fusible por palanca para fusibles G 6,3 x 32 mm, con indicador luminoso



Datos técnicos¹⁾

Anchura	Longitud	Altura		
8,2	57,8	73 (NS 35/7,5)		
I _{máx.} [A]	U _{máx.} [V]	máx. Ø [mm ²]	AWG (UL)	
10 ³⁾	630 ⁵⁾	0,2-10	24-8	
41 (FBS) / 32 (FBSR)				
IEC	UL / CUL	CSA	Ex	
630 ⁵⁾	600	600	-	
Corriente nominal / sección	[A] / [mm ²]			
10 ⁵⁾ / 1,5	10 / -	10 / - - / -		

Datos de pedido

Tipo	Código	Emb.
UT 6-HESI (6,3X32)	① 3046401	50



Datos técnicos¹⁾

Anchura	Longitud	Altura		
8,2	57,8	73 (NS 35/7,5)		
I _{máx.} [A]	U _{máx.} [V]	máx. Ø [mm ²]	AWG (UL)	
10 ³⁾	24 ⁴⁾	0,2-10	24-8	
41 (FBS) / 32 (FBSR)				
IEC	UL / CUL	CSA	Ex	
24 ⁴⁾	600	600	-	
Corriente nominal / sección	[A] / [mm ²]			
10 ⁵⁾ / 1,5	10 / -	10 / - - / -		

Datos de pedido

Tipo	Código	Emb.
UT 6-HESILED 24 (6,3X32)	① 3046414	50
UT 6-HESILED 60 (6,3X32)	① 3046427	50
UT 6-HESILA 250 (6,3X32)	① 3046430	50

Bornes para carril CLIPLINE complete

Bornes de conexión por tornillo UT 6 mm²

Bornes seccionables

Observaciones:

- 1) Para más accesorios y datos técnicos véase la página 242.
- 2) Si el fusible está defectuoso, el circuito subsiguiente queda en tensión.
- 3) La corriente y la tensión las determina el conector empleado.

Para información detallada y hojas de características con instrucciones informativas para bornes para carril en la zona Ex consulte el área de productos en phoenixcontact.net/products así como en IECEx Certificate of Conformity IECEx UL 13.0007U y en el archivo UL E192998.

Únicamente deben utilizarse las cabezas portafusibles indicadas.

Para las indicaciones de instalación y el empleo de accesorios para aplicaciones Ex véase la página 644.

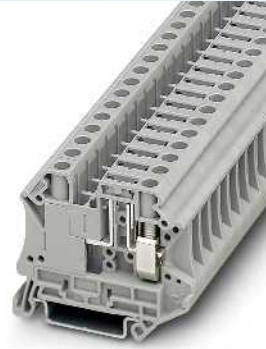
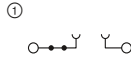

20 A, borne seccionable

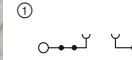

20 A, borne seccionable para Ex nA



ERIC

Ex:

DEMKO14ATEX1353U / IECEx UL 13.0007U

Datos técnicos¹⁾

Dimensiones	[mm]
Anchura	8,2
Longitud	57,8
Altura	47,5 (NS 35/7,5)
Datos eléctricos máximos	
$I_{m\acute{a}x.}$ [A]	20 ³⁾
$U_{m\acute{a}x.}$ [V]	500 ³⁾
Corriente de puente máxima	20 (FBS) / 20 (FBSR)
Datos de dimensionamiento	
Tensión de dimensionamiento	500 ³⁾
Corriente nominal / sección	20 ³⁾ / 2,5

Anchura	Longitud	Altura	máx. Ø [mm ²]	AWG (UL)
8,2	57,8	47,5 (NS 35/7,5)	0,2-10	24-8
IEC	UL / CUL	CSA	Ex	
500 ³⁾	600	600	-	
20 ³⁾ / 2,5	20 / -	16 / -	- / -	

Datos técnicos¹⁾

Anchura	Longitud	Altura	máx. Ø [mm ²]	AWG (UL)
8,2	57,8	47,5 (NS 35/7,5)	0,2-10	-
20 ³⁾	500 ³⁾	20 (FBS) / 20 (FBSR)	-	
IEC	UL / CUL	CSA	Ex	
500 ³⁾	-	-	250	
20 ³⁾ / 2,5	- / -	- / -	6,3 / 6	

Datos de pedido

Descripción	Color
Borne	gris
	azul
con hembras roscadas para tomas de prueba	gris
	azul

Tipo	Código	Emb.
UT 6-TG	3046485	50
UT 6-TG BU	3073856	50
UT 6-TG P/P	3073869	50
UT 6-TG P/P BU	3073872	50

Datos de pedido

Tipo	Código	Emb.
UT 6-TG-EX	3046486	50
UT 6-TG P/P-EX	3073870	50

Accesorios¹⁾

Cabeza portafusibles, ancho 8,2 mm ²⁾	negro
con indicador luminoso para 12-30 V DC, 0,35-0,95 mA	negro
para 30-60 V AC/DC, 0,36-0,95 mA	negro
para 110-250 V AC/DC, 0,4-0,95 mA	negro

--	--	--

Accesorios¹⁾

P-FU 6,3X32-EX	3046499	10
P-FU 6,3X32 LED 24-EX	3046509	10
P-FU 6,3X32 LED 60-EX	3046512	10
P-FU 6,3X32 LA 250-EX	3046525	10

Bornes interrumpibles por cuchilla

Observaciones:

1) Para más accesorios y datos técnicos véase la página 242.

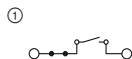

20 A, borne interrumpible por cuchilla



Datos técnicos¹⁾

Dimensiones	Anchura	Longitud	Altura
[mm]	8,2	57,8	49,1 (NS 35/7,5)
Datos eléctricos máximos	I _{máx.} [A]	U _{máx.} [V]	máx. Ø [mm ²] AWG (UL)
	20	500	0,2-10 24-8
Corriente de puente máxima	20 (FBS) / 20 (FBSR)		
Datos de dimensionamiento	IEC	UL / CUL	CSA Ex
Tensión de dimensionamiento	500	600	600 -
Corriente nominal / sección	20 / 2,5	20 / -	16 / - - / -

Datos de pedido

Descripción	Color	Tipo	Código	Emb.
Borne	gris	UT 6-MT	3064069	50
	azul	UT 6-MT BU	3073267	50
con hembras roscadas para tomas de prueba	gris	UT 6-MT P/P	3064072	50
	azul	UT 6-MT P/P BU	3073270	50

Bornes interrumpibles por cuchilla

Observaciones:

1) Para más accesorios y datos técnicos véase la página 242.

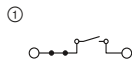

20 A, borne interrumpible por cuchilla, con palanca de accionamiento



Datos técnicos¹⁾

Dimensiones	Anchura	Longitud	Altura
[mm]	8,2	57,8	49,1 (NS 35/7,5)
Datos eléctricos máximos	I _{máx.} [A]	U _{máx.} [V]	máx. Ø [mm ²] AWG (UL)
	20	500	0,2-10 24-8
Corriente de puente máxima	20 (FBS) / 20 (FBSR)		
Datos de dimensionamiento	IEC	UL / CUL	CSA Ex
Tensión de dimensionamiento	500	600	600 -
Corriente nominal / sección	20 / 2,5	16 / -	16 / - - / -

Datos de pedido

Descripción	Color	Tipo	Código	Emb.
Borne	gris	UT 6-MTL	3046145	50
Palanca de accionamiento roja	gris	UT 6-MTL KNIFE-RD	3046153	50
Palanca de accionamiento blanca	gris	UT 6-MTL KNIFE-WH	3046149	50

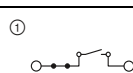

20 A, borne interrumpible por cuchilla, con palanca de accionamiento, hembras roscadas para tomas de prueba



Datos técnicos¹⁾

Dimensiones	Anchura	Longitud	Altura
[mm]	8,2	57,8	49,1 (NS 35/7,5)
Datos eléctricos máximos	I _{máx.} [A]	U _{máx.} [V]	máx. Ø [mm ²] AWG (UL)
	20	500	0,2-10 24-8
Corriente de puente máxima	20 (FBS) / 20 (FBSR)		
Datos de dimensionamiento	IEC	UL / CUL	CSA Ex
Tensión de dimensionamiento	500	600	600 -
Corriente nominal / sección	20 / 2,5	20 / -	16 / - - / -

Datos de pedido

Descripción	Color	Tipo	Código	Emb.
Borne	gris	UT 6-MTL P/P	3046147	50
Palanca de accionamiento roja	gris	UT 6-MTL-P/P KNIFE-RD	3046155	50
Palanca de accionamiento blanca	gris	UT 6-MTL P/P KNIFE-WH	3046151	50

Bornes para carril CLIPLINE complete

Bornes de conexión por tornillo UT 6 mm²

Bornes seccionables

Observaciones:

Para más puentes enchufables véase la página 396.

Para más conectores hembra de pruebas véase la página 565.

Para cubiertas de regletas de bornes adaptadas AP-ME y AH-ME véase catálogo 3.

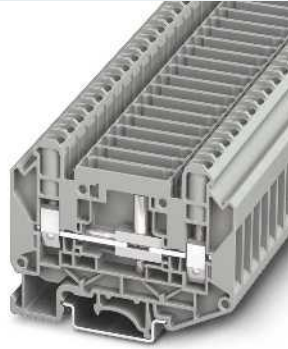

57 A, 1000 V, borne seccionable para transductores de medida, 2 fosos de puente enchufables

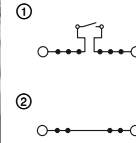

50 A, borne seccionable para transductores de medida, 4 fosos de puente enchufables, 2 fosos de puente atornillables



		Datos técnicos			
Dimensiones		Anchura	Longitud	Altura NS 35/7,5	
	[mm]	8,2	72,6	54,3	
Dimensiones		Anchura	Longitud	Altura NS 32	
	[mm]	8,2	72,6	59,3	
Datos eléctricos máximos		$I_{m\acute{a}x.}$ [A]	$U_{m\acute{a}x.}$ [V]	máx. Ø [mm ²]	AWG (UL)
		57	1000	0,2-10	-
Datos de dimensionamiento		IEC 60947-7-1	UL / CUL	CSA	IEC/ EN 60079-7
Tensión de dimensionamiento	[V]	1000	-	-	-
Corriente nominal / sección	[A] / [mm ²]	41 / 6	-	-	-
Datos generales					
Longitud a desaislar	[mm]	12			
Par de apriete	[Nm]	1,2-1,4			

Descripción	N.º polos	Color
Borne		gris
con hembras roscadas para tomas de prueba		gris
Borne de paso		gris

Tapa, ancho de 2,2 mm			gris
Puente enchufable			
	2	rojo	
	3	rojo	
	4	rojo	
	5	rojo	
	10	rojo	
Puente preconfeccionado, rotulado			
3 polos, polo 1, 3	3	rojo	
4 polos, polo 1, 4	4	rojo	
5 polos, polo 1, 5	5	rojo	
5 polos, polo 1, 3, 5	5	rojo	
10 polos, polo 1, 4, 7, 10	10	rojo	
Puente fijo	10	plateado	
Puente seccionable	10	plateado	
Puente de conmutación			
	2	naranja	
	3	naranja	
	4	naranja	
Puente de conmutación, enchufable			
	2	gris/naranja	
	3	gris/naranja	
	4	gris/naranja	
Placa separadora, ancho de 1 mm		gris	
Hembra roscada		plateado	
Adaptador de prueba, enchufable		amarillo	
		verde	
		violeta	
		negro	
		azul	
		violeta	
		negro	
		marrón	
		gris	
Adaptador de prueba, atornillable		amarillo	
		verde	
		violeta	
		negro	

Datos de pedido			
Tipo	$I_{m\acute{a}x.}$	Código	Emb.
UT 6-T-HV	①	3070134	50
UT 6-T-HV P/P	①	3070121	50

Accesorios			
D-UT 6-T-HV		3070147	50
FBS 2-8	41 A	3030284	10
FBS 3-8	41 A	3030297	10
FBS 4-8	41 A	3030307	10
FBS 5-8	41 A	3030310	10
FBS 10-8	41 A	3030323	10
FBS 1/3-8	24 A	3032363	10
FBS 1/4-8	24 A	3032376	10
FBS 1/5-8	24 A	3032381	10
FBS 1/3/5-8	24 A	3032389	10
FBS 1/4/7/10-8	24 A	3032402	10
SB-MER 2-8	30 A	3000587	10
SB-MER 3-8	30 A	3000588	10
SB-MER 4-8	30 A	3000589	10
PAI-4-FIX YE		3032745	10
PAI-4-FIX GN		3032758	10
PAI-4-FIX VT		3032761	10
PAI-4-FIX BK		3032774	10
PAI-4-FIX BU		3032729	10
PAI-4-FIX VT		3032761	10
PAI-4-FIX BK		3032774	10
PAI-4-FIX BN		3032787	10
PAI-4-FIX GY		3032790	10

		Datos técnicos			
Dimensiones		Anchura	Longitud	Altura NS 35/7,5	
	[mm]	8,2	105,2	53	
Dimensiones		Anchura	Longitud	Altura NS 32	
	[mm]	8,2	105,2	58	
Datos eléctricos máximos		$I_{m\acute{a}x.}$ [A]	$U_{m\acute{a}x.}$ [V]	máx. Ø [mm ²]	AWG (UL)
		50	1000	0,2-10	20-8
Datos de dimensionamiento		IEC 60947-7-1	UL / CUL	CSA	IEC/ EN 60079-7
Tensión de dimensionamiento	[V]	1000	600	-	-
Corriente nominal / sección	[A] / [mm ²]	41 / 6	50	-	-
Datos generales					
Longitud a desaislar	[mm]	12			
Par de apriete	[Nm]	1,5-1,8			

Datos de pedido			
Tipo	$I_{m\acute{a}x.}$	Código	Emb.
UT 6-T/SP	①	3072815	50
UTD 6/SP	②	3072817	50

Accesorios			
D-UT 6-T/SP		3072816	50
FBS 2-8	41 A	3030284	10
FBS 3-8	41 A	3030297	10
FBS 4-8	41 A	3030307	10
FBS 5-8	41 A	3030310	10
FBS 10-8	41 A	3030323	10
FBS 1/3-8	24 A	3032363	10
FBS 1/4-8	24 A	3032376	10
FBS 1/5-8	24 A	3032381	10
FBS 1/3/5-8	24 A	3032389	10
FBS 1/4/7/10-8	24 A	3032402	10
SCBI 10-8,15		3245134	10
SCBI 10-8,15 ISO		3000417	10
SB 6-T 2-8	32 A	3075842	10
SB 6-T 3-8	32 A	3075843	10
SB 6-T 4-8	32 A	3075844	10
SB-MER 2-8	25 A	3000587	10
SB-MER 3-8	25 A	3000588	10
SB-MER 4-8	25 A	3000589	10
TS-UK 6-T		3072820	10
TPS 3/20/5		3246586	10
PAI-4-FIX YE		3032745	10
PAI-4-FIX GN		3032758	10
PAI-4-FIX VT		3032761	10
PAI-4-FIX BK		3032774	10
PAI-4-FIX BU		3032729	10
PAI-4-FIX VT		3032761	10
PAI-4-FIX BK		3032774	10
PAI-4-FIX BN		3032787	10
PAI-4-FIX GY		3032790	10
PSBJ 6-T YE		3070326	10
PSBJ 6-T GN		3070327	10
PSBJ 6-T VT		3070328	10
PSBJ 6-T BK		3070318	10

Bornes seccionables

Observaciones:

1) Para más accesorios y datos técnicos véase la página 242.

Cubiertas de regletas de bornes adaptadas véase catálogo 3.

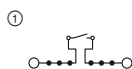

30 A, borne seccionable para transductores de medida



Datos técnicos ¹⁾			
Anchura	Longitud	Altura	
8,2	100,8	49,6 (NS 35/7,5)	
I _{máx.} [A]	U _{máx.} [V]	máx. Ø [mm ²]	AWG (UL)
30	500	0,2-10	24-8
30 (FBS) / 30 (FBSR)			
IEC	UL / CUL	CSA	Ex
500	600	600	-
30 / 6	30 / -	30 / -	- / -

Datos de pedido		
Tipo	Código	Emb.
UTME 6	3047400	50

Accesorios ¹⁾		
D-UTME 6	3047426	10

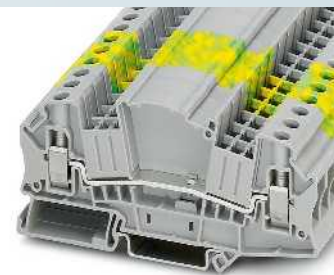
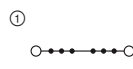

41 A, borne de paso y de tierra, de igual contorno



Datos técnicos ¹⁾			
Anchura	Longitud	Altura	
8,2	100,8	49,6 (NS 35/7,5)	
I _{máx.} [A]	U _{máx.} [V]	máx. Ø [mm ²]	AWG (UL)
41	500	0,2-10	24-8
41 (FBS) / 32 (FBSR)			
IEC	UL / CUL	CSA	Ex
500	600	600	-
41 / 6	30 / -	30 / -	- / -

Datos de pedido		
Tipo	Código	Emb.
UTMED 6	3047413	50
UTMED 6-PE	3047442	50

Accesorios ¹⁾		
D-UTME 6	3047426	10

Dimensiones	[mm]
Datos eléctricos máximos	
Corriente de puente máxima	[A]
Datos de dimensionamiento	
Tensión de dimensionamiento	[V]
Corriente nominal / sección	[A] / [mm ²]

Descripción	Color
Borne seccionable para transductor de medición	gris
Borne de tierra	amarillo-verde

Tapa, ancho de 2,2 mm	gris
-----------------------	------

Accesorios complementarios para bornes seccionables para transductores de medida UTME 6

- ③ Bloqueo de conexión S-ME 6
- ④ Puente de conmutación SB-ME...
- ⑤ Palanca de mando C-ME 6/2



- Para un circuito de medición del transformador de corriente se necesitan solamente dos bornes interrumpibles del convertidor de medida UTME 6
- Menor espacio necesario en comparación con la configuración del circuito con bornes de eslabón deslizante

- ① Puente enchufable FBS... para puentado transversal
- ② Adaptador de clavija de prueba PAI-4-FIX... con 4 mm de diámetro

Descripción	N.º polos	Color
Adaptador de prueba, para clavija de seguridad de 4 mm de Ø, se encaja en el entrante de puente	1	naranja
	1	amarillo
	1	verde
	1	violeta
	1	negro
	1	azul
	1	rojo
Bloqueador de conexión, enchufable	1	gris/naranja
	2	gris/naranja
	3	gris/naranja
Puente de conmutación, enchufable	2	gris/naranja
	3	gris/naranja
	4	gris/naranja
Palanca de conmutación, para accionar bornes seccionables para transductores de medida	1	naranja
	2	naranja
	3	naranja

Datos de pedido		
Tipo	Código	Emb.
PAI-4-FIX OG	3034455	10
PAI-4-FIX YE	3032745	10
PAI-4-FIX GN	3032758	10
PAI-4-FIX VT	3032761	10
PAI-4-FIX BK	3032774	10
PAI-4-FIX BU	3032729	10
PAI-4-FIX RD	3032732	10
PAI-4-FIX GY	3032790	10
PAI-4-FIX BN	3032787	10
S-ME 6	3034439	10
SB-ME 2-8	3034468	10
SB-ME 3-8	3032800	10
SB-ME 4-8	3034484	10
C-ME 6/1	3034441	10
C-ME 6/2	3034442	10
C-ME 6/3	3034390	50

Bornes para carril CLIPLINE complete

Bornes de conexión por tornillo UT 6 mm²

Bornes de instalación

Observaciones:

¹⁾ Para más accesorios y datos técnicos véase la página 242.

Indicación de montaje:

Para fijar de forma segura la barra colectora N, deben colocarse caballetes al principio y al final de cada regleta de bornes, así como regletas más largas cada 20 cm.
Encontrará los correspondientes caballetes adecuados en phoenixcontact.net/products

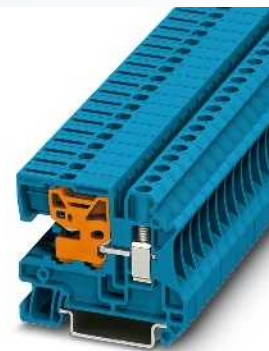
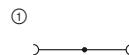

41 A, borne seccionable N

ERC

Dimensiones	
	[mm]
Datos eléctricos máximos	
Corriente de puente máxima	[A]
Datos de dimensionamiento	
Tensión de dimensionamiento	[V]
Corriente nominal / sección	[A] / [mm ²]

Descripción	Color
Borne	azul

Tapa, ancho de 2,2 mm	azul
Caballote	azul

Datos técnicos¹⁾

Anchura	Longitud	Altura	
8,2	55	47,5 (NS 35/7,5)	
I _{máx.} [A]	U _{máx.} [V]	máx. Ø [mm ²]	AWG (UL)
41	400	0,2-10	-
41 (FBS) / 32 (FBSR)			
IEC	UL / CUL	CSA	Ex
400	-	-	-
41 / 6	- / -	- / -	- / -

Datos de pedido

Tipo	Código	Emb.
UTN 6	3245037	50

Accesorios¹⁾

D-UTN 2,5/10	3245079	50
AB-UTN 2,5/10	3245082	50

Bornes para carril CLIPLINE complete

Bornes de conexión por tornillo UT 10 mm²

Datos técnicos generales para bornes de conexión por tornillo UT 10 mm²

Datos de dimensionamiento		IEC 60947-7-1 / IEC 60947-7-2			
Sección de dimensionamiento	[mm ²]	10			
Margen de secciones	AWG	20-6			
Capacidad de conexión		Rígido	Flexible	Puntera sin/con collar aislante	
1 conductor	[mm ²]	0,5-16	0,5-16	0,5-10	0,5-10
2 conductores (mismo tipo)	[mm ²]	0,5-4	0,5-4	0,5-2,5	-
2 conductores flexibles con puntera TWIN	[mm ²]	-	-	-	0,5-6
Datos generales					
Longitud a desaislar	[mm]	10			
Rosca de tornillo		M4			
Par de apriete	[Nm]	1,5-1,8			
Aislamiento		PA			
Clase de combustibilidad según UL 94		V0			

Nota: los datos complementarios o distintos se documentan en el artículo.

Observaciones:



Junto al artículo encontrará la conexión eléctrica interior como diagrama eléctrico. Los puntos de conexión libres para puenteados se representan con un punto negro.

Los datos técnicos indicados y las homologaciones se refieren al primer artículo por columna. Puede consultar las indicaciones para los siguientes artículos en phoenixcontact.net/products

Para los datos completos sobre UL y CSA Use groups, File-No. y enlaces de Internet consulte phoenixcontact.net/products

¹⁾ La corriente de puente se documenta en el artículo correspondiente. Para otros colores véase la página 396.

Accesorios de sistema para bornes de conexión por tornillo UT 10 mm²

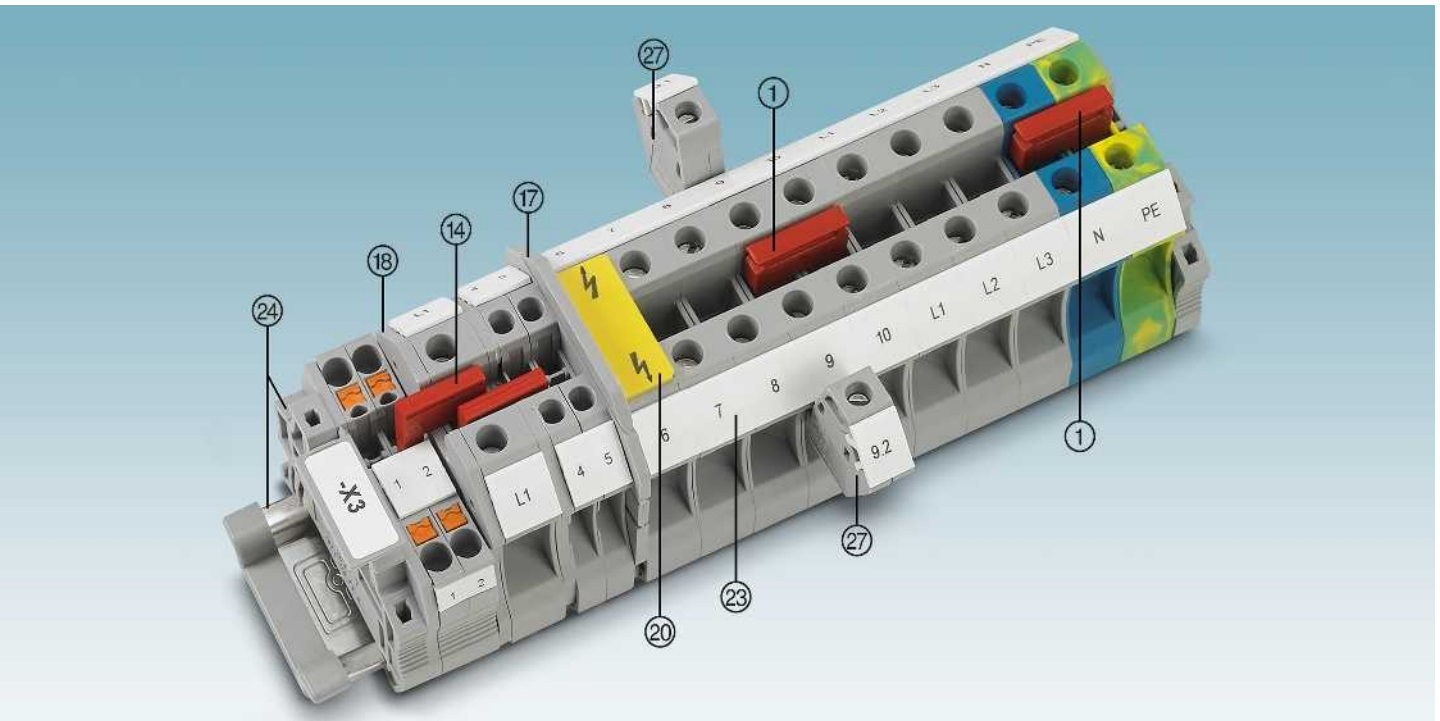

Descripción	Nº de polos	Color	Tipo	Código	Emb.	Tipo	Código	Emb.
① Puente enchufable ¹⁾	2	rojo	FBS 2-10	3005947	10			
	5	rojo	FBS 5-10	3005948	10			
②7 Borne de derivación		gris	AGK 4-UT 10	3047112	50			
Destornillador			SZS 1,0X4,0 VDE	1205066	10			
④ Puente reductor	RB ... véase la página 402.							
⑦ Placas separadoras/Segmentos de tapa	ATP-... / DS-... véase phoenixcontact.net/products							
⑧ Tapa	Documentado en el artículo							
⑩ Placas de aviso	WS ... véase la página 413.							
⑫ Rotulación de la ranura lateral	UC-TM 10, UCT-TM 10 o ZB 10. Véase también el catálogo 3, tablas de selección a partir de la página 68.							
⑭ Carriles y soportes finales	Véase el catálogo 3							
Para los accesorios completos véase phoenixcontact.net/products	Nota: los accesorios complementarios o distintos se documentan en el artículo.							

Bornes de paso y de tierra

Observaciones:
 1) Para más accesorios y datos técnicos véase la página 250.
 Para las indicaciones de instalación y el empleo de accesorios para aplicaciones Ex véase la página 644.

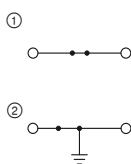

76 A, borne de paso y de tierra



Ex: KEMA 04ATEX2048 U / IECEx KEM 06.0027U

Datos técnicos¹⁾

Dimensiones	Anchura	Longitud	Altura
[mm]	10,2	47,7	47,5 (NS 35/7,5)
Datos eléctricos máximos	I _{máx.} [A]	U _{máx.} [V]	máx. Ø [mm ²] AWG (UL)
	76	1000	0,5-16 20-6
Corriente de puente máxima	57		
Datos de dimensionamiento	IEC	UL / CUL	CSA Ex
Tensión de dimensionamiento	1000	600	600 690
Corriente nominal / sección	57 / 10	65 / -	65 / - 54 / 10

Datos de pedido

Descripción	Color	Tipo	Código	Emb.
Borne	gris	UT 10	① 3044160	50
	azul	UT 10 BU	① 3044188	50
Borne de tierra	amarillo-verde	UT 10-PE	② 3044173	50
Con pie roscado	amarillo-verde	UT 10-PE/S	② 3215054	50

Accesorios¹⁾

Tapa , ancho de 2,2 mm	gris	D-UT 2,5/10	3047028	50
-------------------------------	------	-------------	---------	----

Bornes de instalación

Observaciones:
 1) Para más accesorios y datos técnicos véase la página 250.
Indicación de montaje:
 Para fijar de forma segura la barra colectora N, deben colocarse caballetes al principio y al final de cada regleta de bornes, así como regletas más largas cada 20 cm.
 Encontrará los correspondientes caballetes adecuados en phoenixcontact.net/products

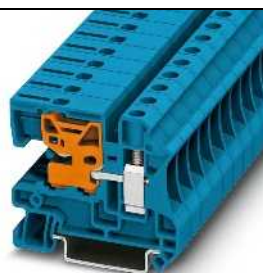

57 A, borne seccionable N



Datos técnicos¹⁾

Dimensiones	Anchura	Longitud	Altura
[mm]	10,2	55	47,5 (NS 35/7,5)
Datos eléctricos máximos	I _{máx.} [A]	U _{máx.} [V]	máx. Ø [mm ²] AWG (UL)
	57	400	0,5-16 -
Corriente de puente máxima	57		
Datos de dimensionamiento	IEC	UL / CUL	CSA Ex
Tensión de dimensionamiento	400	-	- -
Corriente nominal / sección	57 / 10	- / -	- / - - / -

Datos de pedido

Descripción	Color	Tipo	Código	Emb.
Borne	azul	UTN 10	① 3245040	50

Accesorios¹⁾

Tapa , ancho de 2,2 mm	azul	D-UTN 2,5/10	3245079	50
Caballote	azul	AB-UTN 2,5/10	3245082	50

Bornes para carril CLIPLINE complete

Bornes de conexión por tornillo UT 16 mm²

Datos técnicos generales para bornes de conexión por tornillo UT 16 mm²

Datos de dimensionamiento		IEC 60947-7-1 / IEC 60947-7-2			
Sección de dimensionamiento	[mm ²]	16			
Margen de secciones	AWG	16-4			
Capacidad de conexión		Rígido	Flexible	Puntera sin/con collar aislante	
1 conductor	[mm ²]	1,5-25	1,5-25	1-16	1-16
2 conductores (mismo tipo)	[mm ²]	1-6	1-6	1-6	-
2 conductores flexibles con puntera TWIN	[mm ²]	-	-	-	0,75-10
Datos generales					
Longitud a desaislar	[mm]	14			
Rosca de tornillo		M5			
Par de apriete	[Nm]	2,5-3			
Aislamiento		PA			
Clase de combustibilidad según UL 94		V0			

Nota: los datos complementarios o distintos se documentan en el artículo.

Observaciones:



Junto al artículo encontrará la conexión eléctrica interior como diagrama eléctrico. Los puntos de conexión libres para puenteados se representan con un punto negro.

Los datos técnicos indicados y las homologaciones se refieren al primer artículo por columna. Puede consultar las indicaciones para los siguientes artículos en phoenixcontact.net/products

Para los datos completos sobre UL y CSA Use groups, File-No. y enlaces de Internet consulte phoenixcontact.net/products

¹⁾ La corriente de puente se documenta en el artículo correspondiente. Para otros colores véase la página 396.

Accesorios de sistema para bornes de conexión por tornillo UT 16 mm²

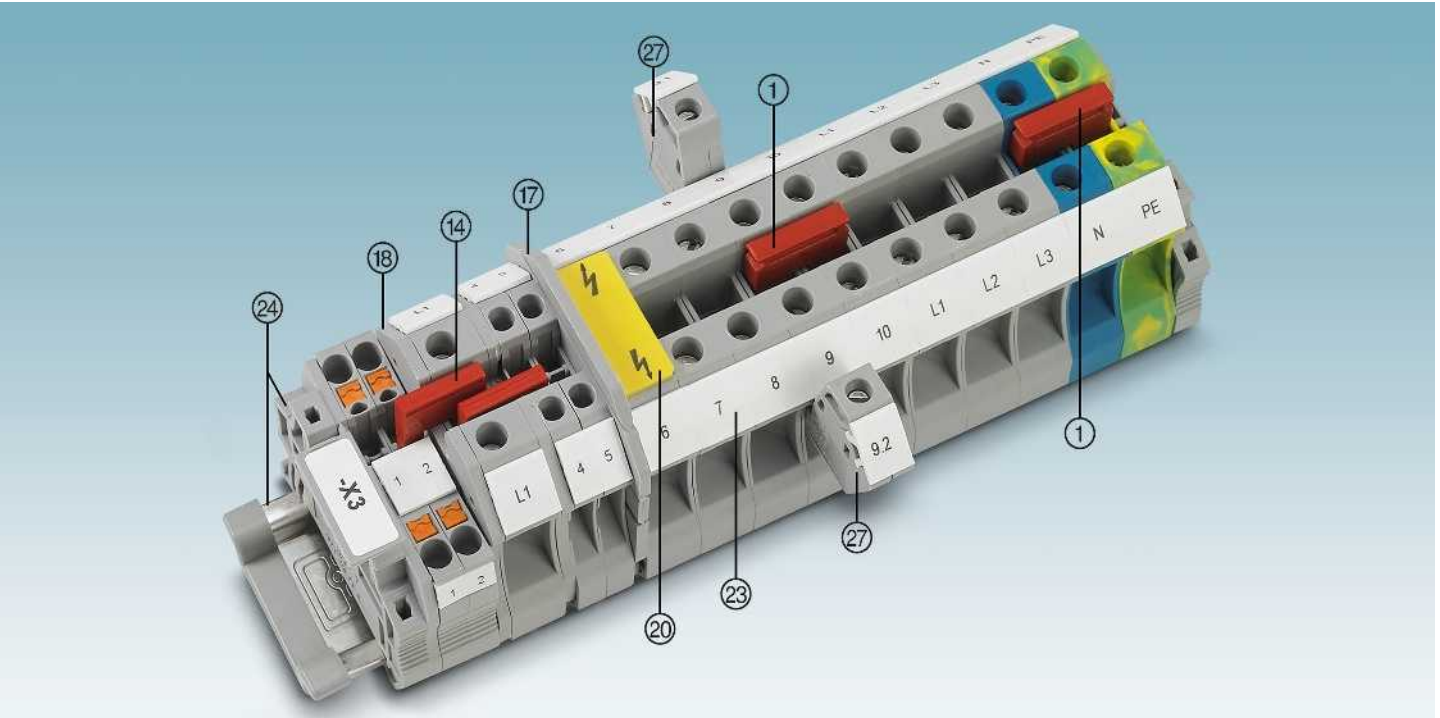

Descripción	Nº de polos	Color	Tipo	Código	Emb.	Tipo	Código	Emb.
① Puente enchufable ¹⁾	2	rojo	FBS 2-12	3005950	10			
⑦ Borne de derivación		gris	AGK 4-UT 16	3047125	50			
Destornillador			SZS 1,0X6,5 VDE	1205079	10			
⑭ Puente reductor			RB ... véase la página 402.					
⑰ Placas separadoras/Segmentos de tapa			ATP-... / DS-... véase phoenixcontact.net/products					
⑱ Tapa			Documentado en el artículo					
⑳ Placas de aviso			WS ... véase la página 413.					
㉑ Rotulación de la ranura lateral			UC-TM 12, UCT-TM 12 o ZB 12. Véase también el catálogo 3, tablas de selección a partir de la página 68.					
㉒ Carriles y soportes finales			Véase el catálogo 3					
Para los accesorios completos véase phoenixcontact.net/products			Nota: los accesorios complementarios o distintos se documentan en el artículo.					

Bornes de paso y de tierra

Observaciones:
 1) Para más accesorios y datos técnicos véase la página 252.
 Para las indicaciones de instalación y el empleo de accesorios para aplicaciones Ex véase la página 644.

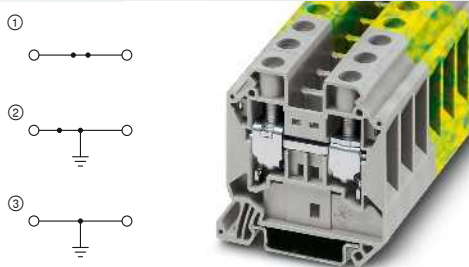

101 A, borne de paso y de tierra



Ex: EAC Ex
 KEMA 04ATEX2048 U / IECEx KEM 06.0027U

Datos técnicos¹⁾

Dimensiones	Anchura	Longitud	Altura		
[mm]	12,2	55,5	55 (NS 35/7,5)		
Datos eléctricos máximos	I _{máx.} [A]	U _{máx.} [V]	máx. Ø [mm ²]	AWG (UL)	
	101	1000	1,5-25	16-4	
Corriente de puente máxima	76 [A]				
Datos de dimensionamiento	IEC	UL / CUL	CSA	Ex	
Tensión de dimensionamiento	1000	600	600	690	
Corriente nominal / sección	76 / 16	85 / -	85 / -	73,5 / 16	

Datos de pedido

Descripción	Color	Tipo	Código	Emb.
Borne	gris	UT 16	3044199	50
Borne de tierra	azul	UT 16 BU	3044209	50
Con pie roscado	amarillo-verde	UT 16-PE	3044212	50
	amarillo-verde	UT 16-PE/S	3215915	50

Accesorios¹⁾

Descripción	Color	Tipo	Código	Emb.
Tapa, ancho de 2,2 mm	gris	D-UT 16	3047206	50

Bornes de instalación

Observaciones:
 1) Para más accesorios y datos técnicos véase la página 252.
 Para UTI 16 solo puede utilizarse el puente FBI 10-12 código 0203454.
Indicación de montaje:
 Para fijar de forma segura la barra colectora N, deben colocarse caballetes al principio y al final de cada regleta de bornes, así como regletas más largas cada 20 cm. Encontrará los correspondientes caballetes adecuados en phoenixcontact.net/products

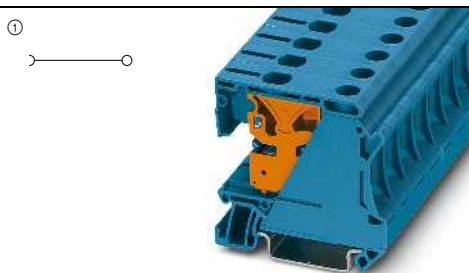

76 A, borne seccionable N

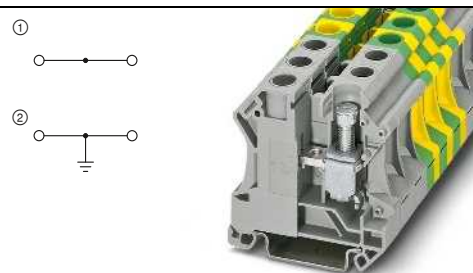

76 A, borne de paso y de tierra

ERC

Datos técnicos¹⁾

Dimensiones	Anchura	Longitud	Altura		
[mm]	12,2	55	50,5 (NS 35/7,5)		
Datos eléctricos máximos	I _{máx.} [A]	U _{máx.} [V]	máx. Ø [mm ²]	AWG (UL)	
	76	400	6-25	-	
Corriente de puente máxima	-				
Datos de dimensionamiento	IEC	UL / CUL	CSA	Ex	
Tensión de dimensionamiento	400	-	-	-	
Corriente nominal / sección	76 / 16	- / -	- / -	- / -	
Margen de secciones	10-4	-	-	-	
Capacidad de conexión	Rígido	Flexible	Puntera sin/con collar aislante		
1 conductor	6-25	6-16	6-16	6-16	
2 conductores (mismo tipo)	2,5-10	2,5-6	4-6	-	
Datos generales	Longitud a desaislar	[mm]			
Clase de combustibilidad según UL 94	V2				

Datos de pedido

Descripción	Color	Tipo	Código	Emb.
Borne	gris	UTN 16	3245053	50

ERC

Datos técnicos¹⁾

Dimensiones	Anchura	Longitud	Altura		
[mm]	12,2	51	50,5 (NS 35/7,5)		
Datos eléctricos máximos	I _{máx.} [A]	U _{máx.} [V]	máx. Ø [mm ²]	AWG (UL)	
	76	400	6-25	-	
Corriente de puente máxima	101				
Datos de dimensionamiento	IEC	UL / CUL	CSA	Ex	
Tensión de dimensionamiento	400	-	-	-	
Corriente nominal / sección	76 / 16	- / -	- / -	- / -	
Margen de secciones	10-4	-	-	-	
Capacidad de conexión	Rígido	Flexible	Puntera sin/con collar aislante		
1 conductor	6-25	6-16	6-16	6-16	
2 conductores (mismo tipo)	2,5-10	2,5-6	4-6	-	
Datos generales	Longitud a desaislar	[mm]			
Clase de combustibilidad según UL 94	V2				

Datos de pedido

Descripción	Color	Tipo	Código	Emb.
Borne	gris	UTI 16	3073827	50
Borne de tierra	azul	UTI 16 BU	3075728	50
Con pie roscado	amarillo-verde	UTI 16-PE	3073830	50

Bornes para carril CLIPLINE complete

Bornes de conexión por tornillo UT 35 mm²

Datos técnicos generales para bornes de conexión por tornillo UT 35 mm²

Datos de dimensionamiento		IEC 60947-7-1 / IEC 60947-7-2			
Sección de dimensionamiento	[mm ²]	35			
Margen de secciones	AWG	16-1/0			
Capacidad de conexión		Rígido	Flexible	Puntera sin/con collar aislante	
1 conductor	[mm ²]	1,5-50	1,5-50	1,5-35	1,5-35
2 conductores (mismo tipo)	[mm ²]	1,5-16	1,5-10	1,5-10	-
2 conductores flexibles con puntera TWIN	[mm ²]	-	-	-	1,5-16
Datos generales					
Longitud a desaislar	[mm]	18			
Rosca de tornillo		M6			
Par de apriete	[Nm]	3,2-3,7			
Aislamiento		PA			
Clase de combustibilidad según UL 94		V0			

Nota: los datos complementarios o distintos se documentan en el artículo.

Observaciones:



Junto al artículo encontrará la conexión eléctrica interior como diagrama eléctrico. Los puntos de conexión libres para puenteados se representan con un punto negro.

Los datos técnicos indicados y las homologaciones se refieren al primer artículo por columna. Puede consultar las indicaciones para los siguientes artículos en phoenixcontact.net/products

Para los datos completos sobre UL y CSA Use groups, File-No. y enlaces de Internet consulte phoenixcontact.net/products

¹⁾ La corriente de puente se documenta en el artículo correspondiente. Para otros colores véase la página 396.

Accesorios de sistema para bornes de conexión por tornillo UT 35 mm²

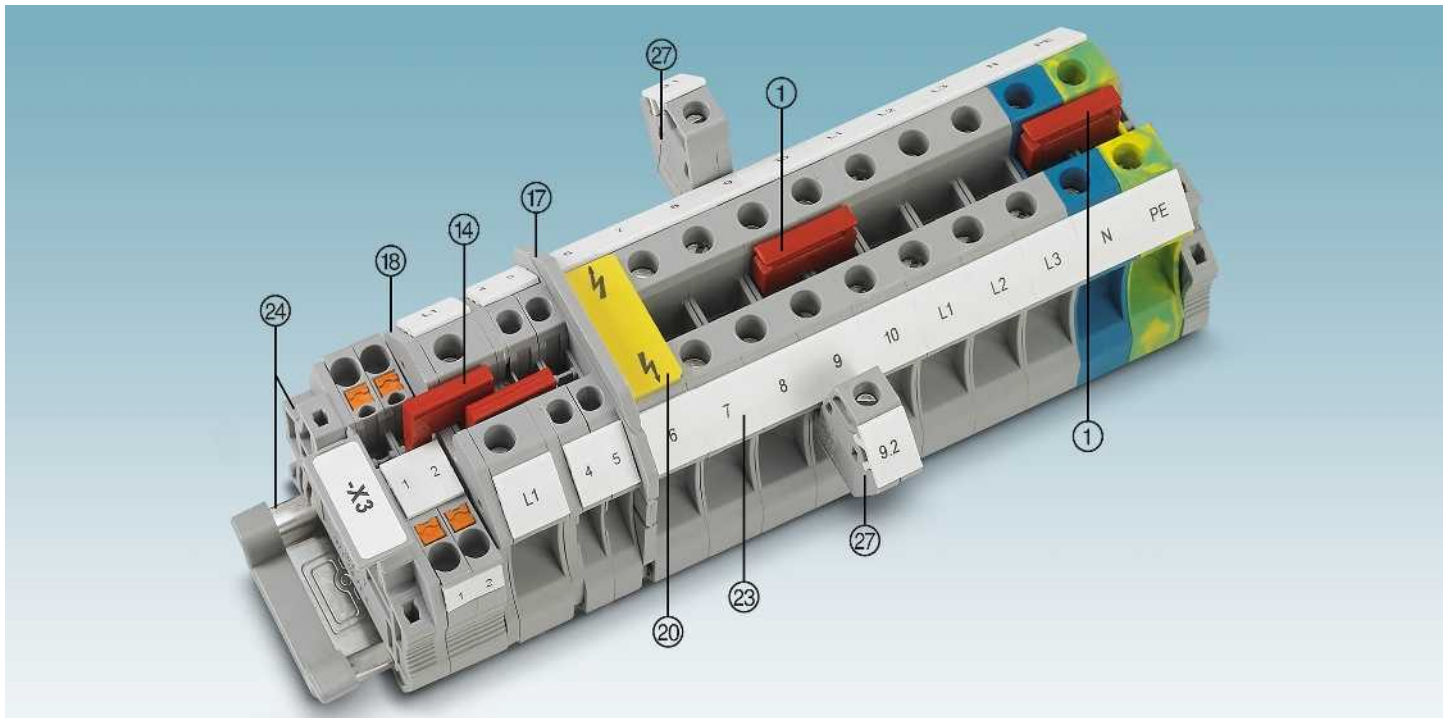

Descripción	Nº de polos	Color	Tipo	Código	Emb.	Tipo	Código	Emb.
① Puente enchufable ¹⁾	2	rojo	FBS 2-16	3005963	10			
⑦ Borne de derivación		gris	AGK 4-UT 35	3047138	50			
Destornillador			SZS 1,0X6,5 VDE	1205079	10			
⑭ Puente reductor			RB ... véase la página 402.					
⑰ Placas separadoras/Segmentos de tapa			ATP-... / DS-... véase phoenixcontact.net/products					
⑱ Tapa			Documentado en el artículo					
⑳ Placas de aviso			WS ... véase la página 413.					
㉑ Rotulación de la ranura lateral			UC-TM 16, UCT-TM 16 o ZB 16,3. Véase también el catálogo 3, tablas de selección a partir de la página 68.					
㉒ Carriles y soportes finales			Véase el catálogo 3					
Para los accesorios completos véase phoenixcontact.net/products			Nota: los accesorios complementarios o distintos se documentan en el artículo.					

Bornes de paso y de tierra

Observaciones:
 1) Para más accesorios y datos técnicos véase la página 254.
 Para las indicaciones de instalación y el empleo de accesorios para aplicaciones Ex véase la página 644.

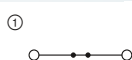

150 A, borne de paso

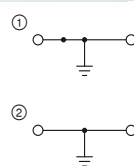

125 A, borne de tierra



Ex: EAC Ex
 KEMA 04ATEX2048 U / IECEx KEM 06.0027U

Datos técnicos ¹⁾				
Anchura	Longitud	Altura		
16	60,2	65,7 (NS 35/7,5)		
I _{máx.} [A]	U _{máx.} [V]	máx. Ø [mm ²]	AWG (UL)	
150	1000	1,5-50	14-14	
101				
IEC	UL / CUL	CSA	Ex	
1000	600	1000	690	
125 / 35	150 / -	150 / -	126 / 35	
16-1/0	-	-	-	
Rígido	Flexible	Puntera sin/con collar aislante		
1,5-50	1,5-50	1,5-35	1,5-35	

Datos de pedido			
Tipo	Código	Emb.	
UT 35	3044225	50	
UT 35 BU	3044238	50	



Ex: EAC Ex
 KEMA 04ATEX2048 U / IECEx KEM 06.0027U

Datos técnicos ¹⁾				
Anchura	Longitud	Altura		
16	60,2	65,7 (NS 35/7,5)		
I _{máx.} [A]	U _{máx.} [V]	máx. Ø [mm ²]	AWG (UL)	
125	800	1,5-35	14-2	
101				
IEC	UL / CUL	CSA	Ex	
-	-	-	-	
125 / 35	- / -	- / -	- / 35	
16-2	-	-	-	
Rígido	Flexible	Puntera sin/con collar aislante		
1,5-35	1,5-35	1,5-35	1,5-35	

Datos de pedido			
Tipo	Código	Emb.	
UT 35-PE	3044241	50	
UT 35-PE/S	3215928	50	

Dimensiones	
	[mm]
Datos eléctricos máximos	
Corriente de puente máxima	[A]
Datos de dimensionamiento	
Tensión de dimensionamiento	[V]
Corriente nominal / sección	[A] / [mm ²]
Margen de secciones	AWG
Capacidad de conexión	
1 conductor	[mm ²]
Descripción	Color
Borne	gris azul
Borne de tierra	amarillo-verde
Con pie roscado	amarillo-verde

Bornes de instalación

Observaciones:
 1) Para más accesorios y datos técnicos véase la página 254.
 Para UTI 35 solo pueden utilizarse los puentes FBI ...-15.
Indicación de montaje:
 Para fijar de forma segura la barra colectora N, deben colocarse caballetes al principio y al final de cada regleta de bornes, así como regletas más largas cada 20 cm.
 Encontrará los correspondientes caballetes adecuados en phoenixcontact.net/products

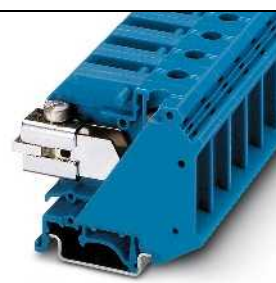
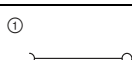

110 A, borne seccionable N

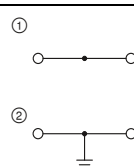

125 A, borne de paso y de tierra



Datos técnicos ¹⁾				
Anchura	Longitud	Altura		
15	55	51 (NS 35/7,5) / 56 (NS 32)		
I _{máx.} [A]	U _{máx.} [V]	máx. Ø [mm ²]	AWG (UL)	
110	400	0,75-35	-	
-				
IEC	UL / CUL	CSA	Ex	
400	-	-	-	
110 / 35	- / -	- / -	- / -	
18-2	-	-	-	
Rígido	Flexible	Puntera sin/con collar aislante		
0,75-35	0,75-35	0,75-35	0,75-35	
0,75-10	0,75-10	0,75-10	-	
Datos de pedido				
Tipo	Código	Emb.		
UTN 35	3245066	50		

Datos de pedido			
Tipo	Código	Emb.	
UTI 35	3074088	50	
UTI 35 BU	3075731	50	
UTI 35-PE	3074091	50	



Datos técnicos ¹⁾				
Anchura	Longitud	Altura		
15,2	55	51 (NS 35/7,5) / 56 (NS 32)		
I _{máx.} [A]	U _{máx.} [V]	máx. Ø [mm ²]	AWG (UL)	
125	800	0,75-35	-	
135				
IEC	UL / CUL	CSA	Ex	
800	-	-	-	
125 / 35	- / -	- / -	- / -	
18-2	-	-	-	
Rígido	Flexible	Puntera sin/con collar aislante		
0,75-35	0,75-35	0,75-35	0,75-35	
0,75-10	0,75-10	0,75-10	-	
Datos de pedido				
Tipo	Código	Emb.		
UTI 35	3074088	50		
UTI 35 BU	3075731	50		
UTI 35-PE	3074091	50		

Datos de pedido			
Tipo	Código	Emb.	
UTI 35	3074088	50	
UTI 35 BU	3075731	50	
UTI 35-PE	3074091	50	

Dimensiones	
	[mm]
Datos eléctricos máximos	
Corriente de puente máxima	[A]
Datos de dimensionamiento	
Tensión de dimensionamiento	[V]
Corriente nominal / sección	[A] / [mm ²]
Margen de secciones	AWG
Capacidad de conexión	
1 conductor	[mm ²]
2 conductores (mismo tipo)	[mm ²]
Datos generales	
Longitud a desaislar	[mm]
Clase de combustibilidad según UL 94	V2
Descripción	Color
Borne	gris azul
Borne de tierra, cerrado	amarillo-verde

Bornes para carril CLIPLINE complete

Bornes de conexión por tornillo UKH 50 mm²

Datos técnicos generales para bornes de conexión por tornillo UKH 50 mm²

Datos de dimensionamiento		IEC 60947-7-1 / IEC 60947-7-2			
Sección de dimensionamiento	[mm ²]	50			
Margen de secciones	AWG	6-2/0			
Capacidad de conexión		Rígido	Flexible	Puntera sin/con collar aislante	
1 conductor	[mm ²]	16-70	25-70	25-50	25-50
2 conductores (mismo tipo)	[mm ²]	10-16	10-16	10-16	-
2 conductores flexibles con puntera TWIN	[mm ²]	-	-	-	-
Datos generales					
Longitud a desaislar	[mm]	24			
Rosca de tornillo		M6			
Par de apriete	[Nm]	6-8			
Aislamiento		PA			
Clase de combustibilidad según UL 94		VO			

Nota: los datos complementarios o distintos se documentan en el artículo.

Observaciones:



Junto al artículo encontrará la conexión eléctrica interior como diagrama eléctrico. Los puntos de conexión libres para puenteados se representan con un punto negro.

Los datos técnicos indicados y las homologaciones se refieren al primer artículo por columna. Puede consultar las indicaciones para los siguientes artículos en phoenixcontact.net/products

Para los datos completos sobre UL y CSA Use groups, File-No. y enlaces de Internet consulte phoenixcontact.net/products

¹⁾ La corriente de puente se documenta en el artículo correspondiente. Para otros colores véase la página 396.

Accesorios de sistema para bornes de conexión por tornillo UKH 50 mm²

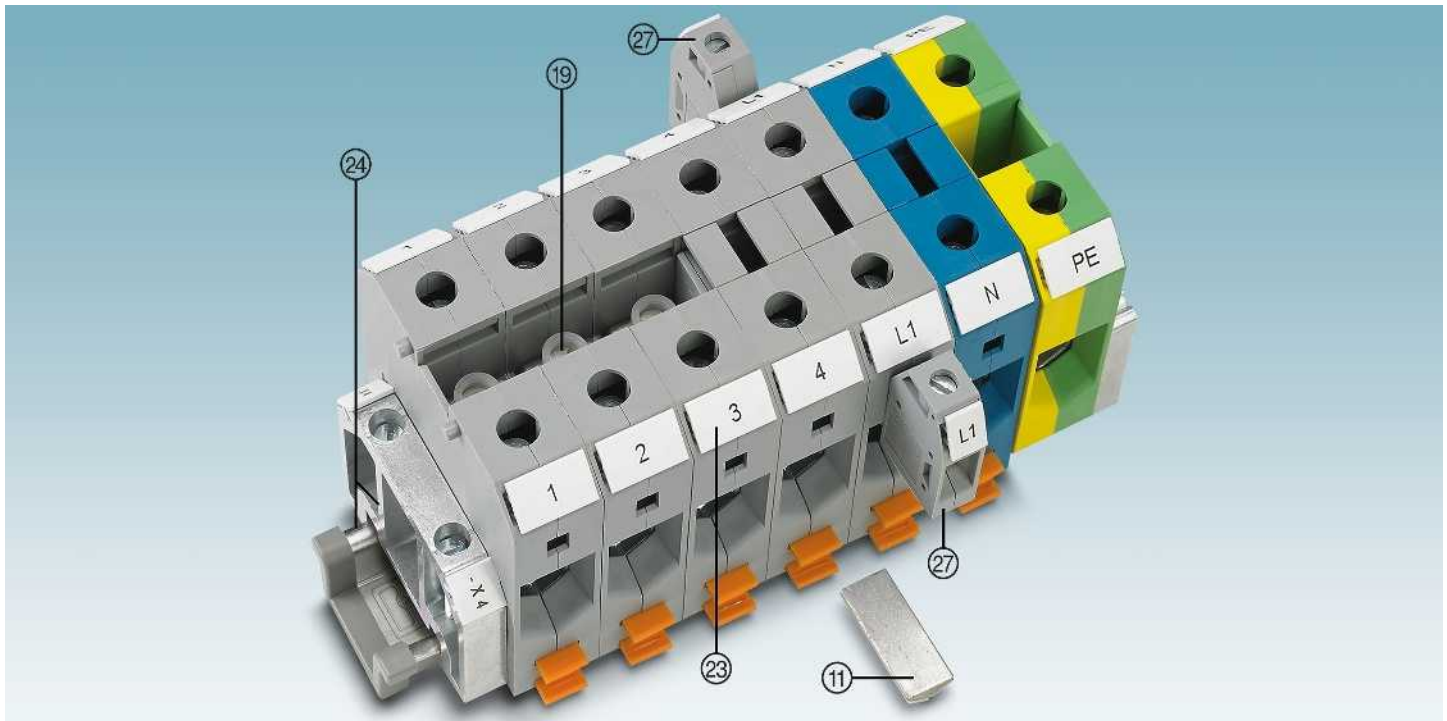

Descripción	Nº de polos	Color	Tipo	Código	Emb.	Tipo	Código	Emb.
⑲ Puente fijo ¹⁾	2	plateado	FBI 2-20	0201346	10			
	3	plateado	FBI 3-20	0201317	10			
⑪ Perfil de inserción para conexión de conductores de banda, véase la página 556		plateado	UKH 50 EP	3009228	10			
⑳ Borne de derivación		gris	AGK 10-UKH 50	3001763	10			
Destornillador			SZS 1,2X8,0 VDE	1205082	10			
㉒ Rotulación de la ranura lateral			UC-TM 10, UCT-TM 10 o ZB 10. Véase también el catálogo 3, tablas de selección a partir de la página 68.					
㉔ Carriles y soportes finales			Véase el catálogo 3					
Para los accesorios completos véase phoenixcontact.net/products			Nota: los accesorios complementarios o distintos se documentan en el artículo.					

Bornes de potencia

Observaciones:

1) Para más accesorios y datos técnicos véase la página 256.

Para las indicaciones de instalación y el empleo de accesorios para aplicaciones Ex véase la página 644.

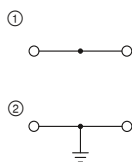

150 A, borne de paso

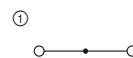

150 A, bloque de bornes



Ex: EAC Ex
KEMA 98ATEX1786U / IECEX KEM 06.0029U

Datos técnicos¹⁾

Anchura	Longitud	Altura	
20	70,5	83,5 (NS 35/15) / 81 (NS 32)	
I _{máx.} [A]	U _{máx.} [V]	máx. Ø [mm ²]	AWG (UL)
150	1000	16-70	6-1/0
150			
IEC	UL / CUL	CSA	Ex
1000	600	600	690
150 / 50	150 / -	150 / -	133 / 50

Datos de pedido

Tipo	Código	Emb.
UKH 50	3009118	10
UKH 50 BU	3009105	10
UKH 50 1500V	3247400	10
UKH 50 1500V BU	3247402	10
USLKG 50	0443049	10

ERC

Datos técnicos¹⁾

Anchura	Longitud	Altura	
60	70,5	83,5 (NS 35/15) / 81 (NS 32)	
I _{máx.} [A]	U _{máx.} [V]	máx. Ø [mm ²]	AWG (UL)
150	1000	16-70	-
150			
IEC	UL / CUL	CSA	Ex
1000	-	-	-
150 / 50	- / -	- / -	- / -

Datos de pedido

Tipo	Código	Emb.
UKH 50-3L	3076634	3
UKH 50-3L/N	3076635	2
UKH 50-3L/FE	3076636	2
UKH 50-3L/N/FE	3076637	2

Dimensiones	[mm]
Corriente de puente máxima	[A]
Datos de dimensionamiento	[V]
Tensión de dimensionamiento	[V]
Corriente nominal / sección	[A] / [mm ²]

Descripción	Color
Borne	gris
	azul
Borne, tensión de 1500 V	gris
	azul
Borne de tierra	amarillo-verde
Bloque de bornes, 3 x gris	gris
3 x gris, 1 x azul	gris/azul
3 x gris, 1 x negro-amarillo	gris/negro-amarillo
3 x gris, 1 x azul, 1 x negro-amarillo	gris/azul/negro-amarillo

Bornes de alta corriente para montaje directo

Observaciones:

1) Para más accesorios y datos técnicos véase la página 256.

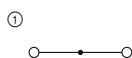

150 A, borne de paso para montaje directo

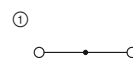

150 A, bloque de bornes para montaje directo

ERC

Datos técnicos¹⁾

Anchura	Longitud	Altura	
20	103,4	76	
I _{máx.} [A]	U _{máx.} [V]	máx. Ø [mm ²]	AWG (UL)
150	1000	16-70	-
150			
IEC	UL / CUL	CSA	Ex
1000	-	-	-
150 / 50	- / -	- / -	- / -

Datos de pedido

Tipo	Código	Emb.
UKH 50-F	3247019	10

ERC

Datos técnicos¹⁾

Anchura	Longitud	Altura	
60	103,4	76	
I _{máx.} [A]	U _{máx.} [V]	máx. Ø [mm ²]	AWG (UL)
150	1000	16-70	-
150			
IEC	UL / CUL	CSA	Ex
1000	-	-	-
150 / 50	- / -	- / -	- / -

Datos de pedido

Tipo	Código	Emb.
UKH 50-3L-F	3076638	3
UKH 50-3L/N-F	3076639	2
UKH 50-3L/FE-F	3076640	3
UKH 50-3L/N/FE-F	3076641	2

Dimensiones	[mm]
Corriente de puente máxima	[A]
Datos de dimensionamiento	[V]
Tensión de dimensionamiento	[V]
Corriente nominal / sección	[A] / [mm ²]

Descripción	Color
Borne, para montaje directo	gris
Bloque de bornes, para montaje directo, 3 x gris	gris
3 x gris, 1 x azul	gris/azul
3 x gris, 1 x negro-amarillo	gris/negro-amarillo
3 x gris, 1 x azul, 1 x negro-amarillo	gris/azul/negro-amarillo

Bornes para carril CLIPLINE complete

Bornes de conexión por tornillo UKH 70 mm²

Datos técnicos generales para bornes de conexión por tornillo UKH 70 mm²

Datos de dimensionamiento		IEC 60947-7-1 / IEC 60947-7-2			
Sección de dimensionamiento	[mm ²]	70			
Margen de secciones	AWG	4-3/0			
Capacidad de conexión		Rígido	Flexible	Puntera sin/con collar aislante	
1 conductor	[mm ²]	16-95	25-70	16-70	16-70
2 conductores (mismo tipo)	[mm ²]	16-25	16-25	16-25	-
2 conductores flexibles con puntera TWIN	[mm ²]	-	-	-	-
Datos generales					
Longitud a desaislar	[mm]	24			
Rosca de tornillo		M8			
Par de apriete	[Nm]	8-10			
Aislamiento		PA			
Clase de combustibilidad según UL 94		VO			

Nota: los datos complementarios o distintos se documentan en el artículo.

Observaciones:



Junto al artículo encontrará la conexión eléctrica interior como diagrama eléctrico. Los puntos de conexión libres para puenteados se representan con un punto negro.

Los datos técnicos indicados y las homologaciones se refieren al primer artículo por columna. Puede consultar las indicaciones para los siguientes artículos en phoenixcontact.net/products

Para los datos completos sobre UL y CSA Use groups, File-No. y enlaces de Internet consulte phoenixcontact.net/products

¹⁾ La corriente de puente se documenta en el artículo correspondiente. Para otros colores véase la página 396.

Accesorios de sistema para bornes de conexión por tornillo UKH 70 mm²

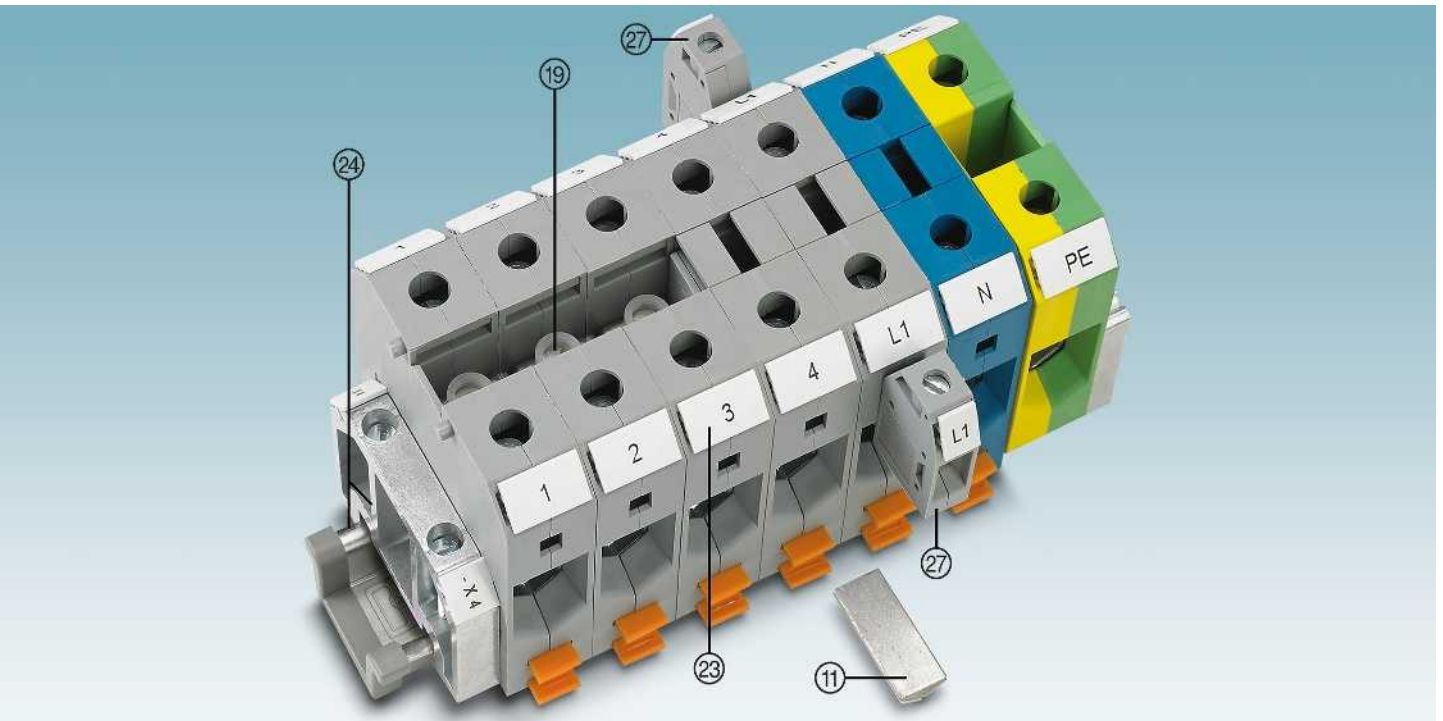

Descripción	Nº de polos	Color	Tipo	Código	Emb.	Tipo	Código	Emb.
⑲ Puente fijo ¹⁾	2	plateado	FBI 2-20 N	3213195	10			
	3	plateado	FBI 3-20 N	3213205	10			
⑪ Perfil de inserción para conexión de conductores de banda, véase la página 556		plateado	UKH 50 EP	3009228	10			
⑳ Borne de derivación		gris	AGK 10-UKH 50	3001763	10			
Llave Allen			VDE-ISS 6	1201934	1			
㉑ Rotulación de la ranura lateral			UC-TM 10, UCT-TM 10 o ZB 10. Véase también el catálogo 3, tablas de selección a partir de la página 68.					
㉒ Carriles y soportes finales			Véase el catálogo 3					
Para los accesorios completos véase phoenixcontact.net/products			Nota: los accesorios complementarios o distintos se documentan en el artículo.					

Bornes de potencia

Observaciones:

1) Para más accesorios y datos técnicos véase la página 258.

Para las indicaciones de instalación y el empleo de accesorios para aplicaciones Ex véase la página 644.

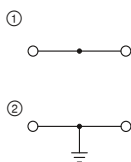

192 A, borne de paso

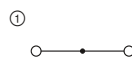

192 A, bloque de bornes



Ex: EAC Ex
SEV12ATEX0168U / IECEx SEV12.0008U

Datos técnicos¹⁾

Anchura	Longitud	Altura		
20,3	70,5	80 (NS 35/7,5) / 85 (NS 32)		
I _{máx.} [A]	U _{máx.} [V]	máx. Ø [mm ²]	AWG (UL)	
192	1000	16-95	6-3/0	
192				
IEC	UL / CUL	CSA	Ex	
1000	1000	1000	880	
192 / 70	192 / -	192 / -	180 / 70	

Datos de pedido

Tipo	Código	Emb.
UKH 70	3213140	10
UKH 70 BU	3244601	10
UKH 70 1500V	3247461	10
UKH 70-PE/S	3213141	10



Datos técnicos¹⁾

Anchura	Longitud	Altura		
60,9	70,5	87,5 (NS 35/15) / 85 (NS 32)		
I _{máx.} [A]	U _{máx.} [V]	máx. Ø [mm ²]	AWG (UL)	
192	1000	16-95	6-3/0	
192				
IEC	UL / CUL	CSA	Ex	
1000	1000	-	-	
192 / 70	192 / -	-	- / -	

Datos de pedido

Tipo	Código	Emb.
UKH 70-3L	3076329	4
UKH 70-3L/N	3076361	3
UKH 70-3L/FE	3076400	3
UKH 70-3L/N/FE	3076442	2

Bornes de alta corriente para montaje directo

Observaciones:

1) Para más accesorios y datos técnicos véase la página 258.

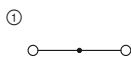

192 A, borne de paso para montaje directo

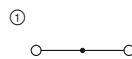

192 A, bloque de bornes para montaje directo



Datos técnicos¹⁾

Anchura	Longitud	Altura		
20,3	103,4	80		
I _{máx.} [A]	U _{máx.} [V]	máx. Ø [mm ²]	AWG (UL)	
192	1000	16-95	6-3/0	
192				
IEC	UL / CUL	CSA	Ex	
1000	1000	-	-	
192 / 70	192 / -	- / -	- / -	

Datos de pedido

Tipo	Código	Emb.
UKH 70-F	3247051	10



Datos técnicos¹⁾

Anchura	Longitud	Altura		
60,9	103,4	80		
I _{máx.} [A]	U _{máx.} [V]	máx. Ø [mm ²]	AWG (UL)	
192	1000	16-95	6-3/0	
192				
IEC	UL / CUL	CSA	Ex	
1000	1000	-	-	
192 / 70	192 / -	- / -	- / -	

Datos de pedido

Tipo	Código	Emb.
UKH 70-3L-F	3076484	4
UKH 70-3L/N-F	3076523	3
UKH 70-3L/FE-F	3076565	3
UKH 70-3L/N/FE-F	3076604	2

Bornes para carril CLIPLINE complete

Bornes de conexión por tornillo UKH 70 mm²

Bornes de alta corriente



- Bornes de alta corriente compactos con 1500 V de tensión nominal
- Para el uso en la generación de energía regenerativa: especialmente en la fotovoltaica
- Cuatro bornes de derivación integrados con sección transversal de 10 mm² para una alimentación o distribución de potencial sencillas
- Construcción compacta, ahorra espacio
- Puenteables con puentes roscados para una distribución de potencial sencilla
- Posibilidades de rotulación de gran superficie

Observaciones:
Para más accesorios y datos técnicos véase la página 258.

○○○○—○

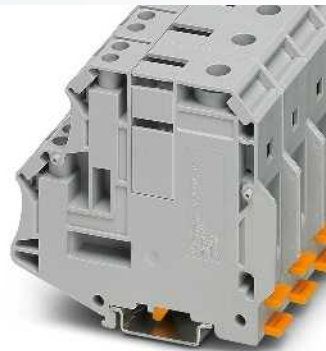

192 A, borne colectivo de potencial, 4 entradas de 10 mm²



Datos técnicos

Dimensiones	Dimensiones	Dimensiones	Datos eléctricos máximos			
[mm]	[mm]	[mm]	I _{máx.} [A]	U _{máx.} [V]	máx. Ø [mm ²]	AWG (UL)
20,3	20,3	20,3	192	1500	16-95	-
88,5	88,5	88,5	IEC 60947-7-1			
80	87,5	85	IEC	UL	CSA	IEC/EN 60079-7
Tensión de dimensionamiento [V]		1500	-	-	-	-
Corriente nominal / sección [A] / [mm ²]		192 / -	- / -	- / -	- / -	-
Sección de dimensionamiento [mm ²]		70	-	-	-	-
Margen de secciones AWG		4-3/0	-	-	-	-
Capacidad de conexión Alimentación			Rígido	Flexible	Puntera	
1 conductor [mm ²]	16-95	25-70	16-70	16-70	sin / con manguito de plástico	
2 conductores (mismo tipo) [mm ²]	16-25	16-25	16-25	16-25	-	
Capacidad conexión derivación			Rígido	Flexible	Puntera	
1 conductor [mm ²]	1,5-16	1,5-10	1,5-10	1,5-10	sin / con manguito de plástico	
2 conductores (mismo tipo) [mm ²]	1,5-2,5	1,5-2,5	1,5-2,5	1,5-2,5	1,5-6	

Datos de pedido

Descripción	Color	Tipo	Código	Emb.
Borne	gris	UKH 70/4X10	3213142	10
Borne de tierra	azul	UKH 70/4X10 BU	3213143	10
	amarillo-verde			

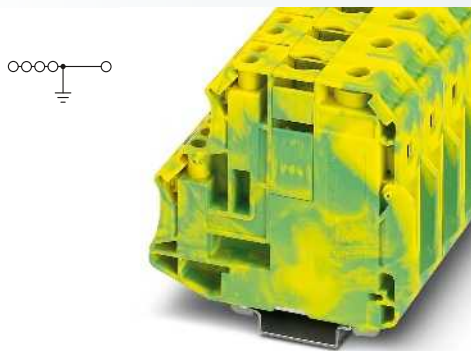

192 A, borne de tierra, 4 entradas de 10 mm²



Datos técnicos

Anchura	Longitud	Altura NS 35/7,5	
20,3	88,5	80	
Anchura	Longitud	Altura NS 35/15	
20,3	88,5	87,5	
Anchura	Longitud	Altura NS 32	
20,3	88,5	85	
I _{máx.} [A]		máx. Ø [mm ²]	AWG (UL)
192		16-95	-
IEC 60947-7-2			
IEC	UL	CSA	IEC/ EN 60079-7
-	-	-	-
192 / 70	- / -	- / -	-
70	-	-	-
4-3/0	-	-	-
Rígido	Flexible	Puntera	
		sin / con manguito de plástico	
16-95	25-70	16-70	16-70
16-25	16-25	16-25	-
Rígido	Flexible	Puntera	
		sin / con manguito de plástico	
1,5-16	1,5-10	1,5-10	1,5-6
1,5-2,5	1,5-2,5	1,5-2,5	-

Datos de pedido

Tipo	Código	Emb.
UKH 70/4X10-PE	3213144	10

Bornes para carril CLIPLINE complete

Bornes de conexión por tornillo UKH 95 mm²

Datos técnicos generales para bornes de conexión por tornillo UKH 95 mm²

Datos de dimensionamiento		IEC 60947-7-1 / IEC 60947-7-2			
Sección de dimensionamiento	[mm ²]	95			
Margen de secciones	AWG	4-3/0			
Capacidad de conexión		Rígido	Flexible	Puntera sin/con collar aislante	
1 conductor	[mm ²]	25-95	35-95	35-95	35-95
2 conductores (mismo tipo)	[mm ²]	25-35	25-35	16-35	-
2 conductores flexibles con puntera TWIN	[mm ²]	-	-	-	-
Sección máx. con puente de inserción	[mm ²]	95	70	-	-
Datos generales					
Longitud a desaislar	[mm]	33			
Rosca de tornillo		M8			
Par de apriete	[Nm]	15-20			
Aislamiento		PA			
Clase de combustibilidad según UL 94		V0			

Nota: los datos complementarios o distintos se documentan en el artículo.

Observaciones:



Junto al artículo encontrará la conexión eléctrica interior como diagrama eléctrico. Los puntos de conexión libres para puenteados se representan con un punto negro.

Los datos técnicos indicados y las homologaciones se refieren al primer artículo por columna. Puede consultar las indicaciones para los siguientes artículos en phoenixcontact.net/products

Para los datos completos sobre UL y CSA Use groups, File-No. y enlaces de Internet consulte phoenixcontact.net/products

¹⁾ La corriente de puente se documenta en el artículo correspondiente. Para otros colores véase la página 396.

Accesorios de sistema para bornes de conexión por tornillo UKH 95 mm²

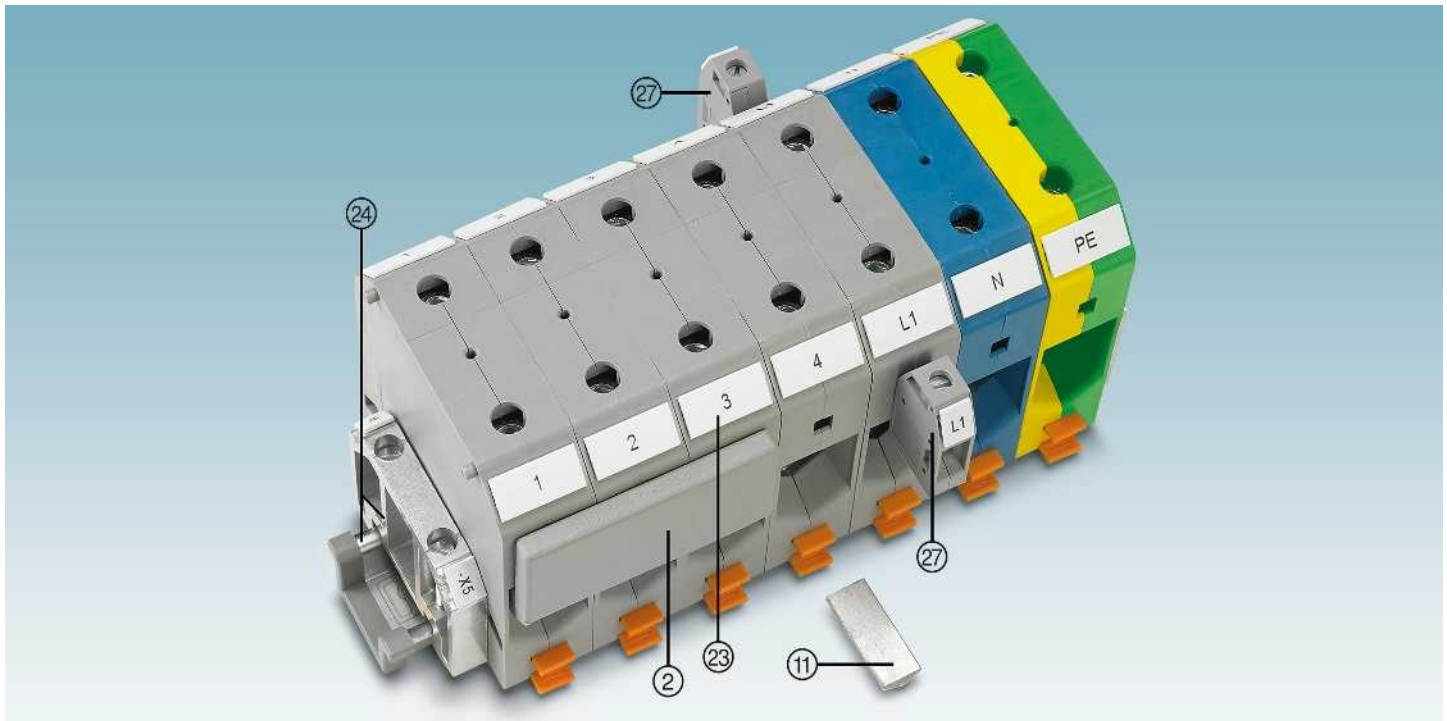

Descripción	Nº de polos	Color	Tipo	Código	Emb.	Tipo	Código	Emb.
② Puente de inserción ¹⁾	2	gris	EB 2-25/UKH	0201362	10			
	3	gris	EB 3-25/UKH	0201375	10			
① Perfil de inserción para conexión de conductores de banda, véase la página 556		plateado	UKH 95 EP	3009231	10			
⑦ Borne de derivación		gris	AGK 10-UKH 95	3003541	10			
Llave Allen			VDE-ISS 6	1201934	1			

② Rotulación de la ranura lateral

④ Carriles y soportes finales

Para los accesorios completos véase phoenixcontact.net/products

UC-TM 10, UCT-TM 10 o ZB 10. Véase también el catálogo 3, tablas de selección a partir de la página 68.

Véase el catálogo 3

Nota: los accesorios complementarios o distintos se documentan en el artículo.

Bornes de potencia

Observaciones:

1) Para más accesorios y datos técnicos véase la página 262.

Para las indicaciones de instalación y el empleo de accesorios para aplicaciones Ex véase la página 644.

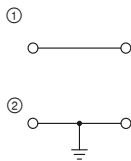

232 A, borne de paso



232 A, bloque de bornes

Ex: KEMA 98ATEX1786U / IECEx KEM 06.0029U

Datos técnicos¹⁾

Anchura	Longitud	Altura		
25	83	97,5 (NS 35/15) / 95 (NS 32)		
$I_{m\acute{a}x.}$ [A]	$U_{m\acute{a}x.}$ [V]	máx. Ø [mm²]	AWG (UL)	
232	1000	25-95	2-4/0	
Datos de dimensionamiento				
IEC	UL / CUL	CSA	Ex	
1000	600	600	880	
232 / 95	230 / -	200 / -	216 / 95	

Datos de pedido

Tipo	Código	Emb.
UKH 95	3010013	3
UKH 95 BU	3010136	3
UKH 95 1500V	3247419	3
UKH 95 1500V BU	3247420	3
USLKG 95	0441041	10

Datos técnicos¹⁾

Anchura	Longitud	Altura		
75	82,8	97,5 (NS 35/15) / 95 (NS 32)		
$I_{m\acute{a}x.}$ [A]	$U_{m\acute{a}x.}$ [V]	máx. Ø [mm²]	AWG (UL)	
232	1000	25-95	2-4/0	
Datos de dimensionamiento				
IEC	UL / CUL	CSA	Ex	
1000	600	-	-	
232 / 95	230 / -	-	- / -	

Datos de pedido

Tipo	Código	Emb.
UKH 95-3L	3076332	3
UKH 95-3L/N	3076374	2
UKH 95-3L/FE	3076413	2
UKH 95-3L/N/FE	3076455	2

Bornes de alta corriente para montaje directo

Observaciones:

1) Para más accesorios y datos técnicos véase la página 262.

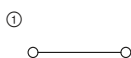

232 A, borne de paso para montaje directo

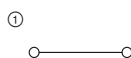

232 A, bloque de bornes para montaje directo

Datos técnicos¹⁾

Anchura	Longitud	Altura		
25	118,8	90		
$I_{m\acute{a}x.}$ [A]	$U_{m\acute{a}x.}$ [V]	máx. Ø [mm²]	AWG (UL)	
232	1000	25-95	2-4/0	
Datos de dimensionamiento				
IEC	UL / CUL	CSA	Ex	
1000	600	-	-	
232 / 95	230 / -	- / -	- / -	

Datos de pedido

Tipo	Código	Emb.
UKH 95-F	3247022	10

Datos técnicos¹⁾

Anchura	Longitud	Altura		
75	118,8	90		
$I_{m\acute{a}x.}$ [A]	$U_{m\acute{a}x.}$ [V]	máx. Ø [mm²]	AWG (UL)	
232	1000	25-95	-	
Datos de dimensionamiento				
IEC	UL / CUL	CSA	Ex	
1000	-	-	-	
232 / 95	- / -	- / -	- / -	

Datos de pedido

Tipo	Código	Emb.
UKH 95-3L-F	3076497	2
UKH 95-3L/N-F	3076536	2
UKH 95-3L/FE-F	3076578	2
UKH 95-3L/N/FE-F	3076617	2

Bornes para carril CLIPLINE complete

Bornes de conexión por tornillo UKH 150 mm²

Datos técnicos generales para bornes de conexión por tornillo UKH 150 mm²

Datos de dimensionamiento		IEC 60947-7-1			
Sección de dimensionamiento	[mm ²]	150			
Margen de secciones	AWG	2-300 kcmil			
Capacidad de conexión					
		Rígido	Flexible	Puntera sin/con collar aislante	
1 conductor	[mm ²]	35-150	50-150	50-150	50-150
2 conductores (mismo tipo)	[mm ²]	25-50	35-50	25-50	-
2 conductores flexibles con puntera TWIN	[mm ²]	-	-	-	-
Sección máx. con puente de inserción	[mm ²]	150	120	-	-
Datos generales					
Longitud a desaislar	[mm]	40			
Rosca de tornillo		M10			
Par de apriete	[Nm]	25-30			
Aislamiento		PA			
Clase de combustibilidad según UL 94		V0			

Nota: los datos complementarios o distintos se documentan en el artículo.

Observaciones:



Junto al artículo encontrará la conexión eléctrica interior como diagrama eléctrico. Los puntos de conexión libres para puenteados se representan con un punto negro.

Los datos técnicos indicados y las homologaciones se refieren al primer artículo por columna. Puede consultar las indicaciones para los siguientes artículos en phoenixcontact.net/products

Para los datos completos sobre UL y CSA Use groups, File-No. y enlaces de Internet consulte phoenixcontact.net/products

¹⁾ La corriente de puente se documenta en el artículo correspondiente. Para otros colores véase la página 396.

Accesorios de sistema para bornes de conexión por tornillo UKH 150 mm²

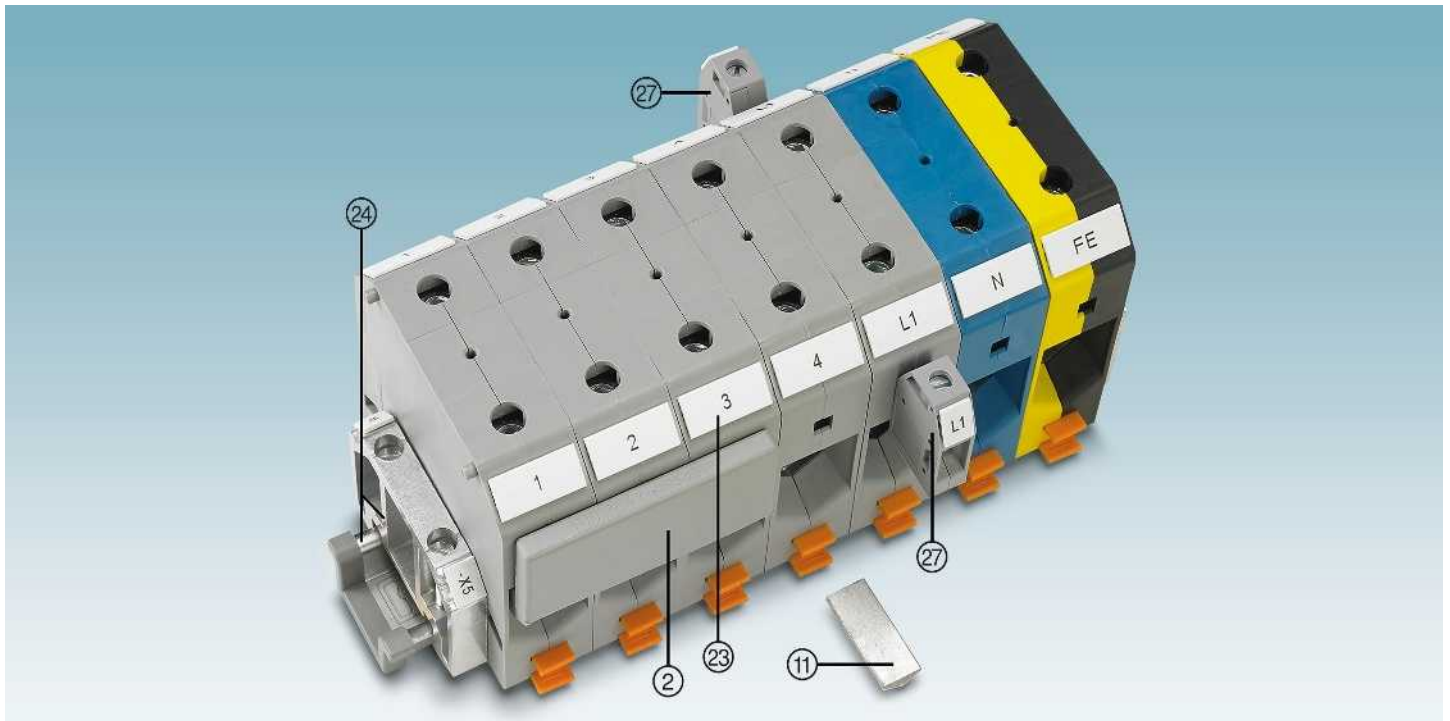

Descripción	Nº de polos	Color	Tipo	Código	Emb.	Tipo	Código	Emb.
② Puente de inserción ¹⁾	2	gris	EB 2-31/UKH	0201388	10			
	3	gris	EB 3-31/UKH	0201391	10			
① Perfil de inserción para conexión de conductores de banda, véase la página 556		plateado	UKH 150/240 EP	3009244	10			
⑦ Borne de derivación		gris	AGK 10-UKH 150/240	3003554	10			
Llave Allen			VDE-ISS 8	1201947	1			

② Rotulación de la ranura lateral

④ Carriles y soportes finales

Para los accesorios completos véase phoenixcontact.net/products

UC-TM 10, UCT-TM 10 o ZB 10. Véase también el catálogo 3, tablas de selección a partir de la página 68.

Véase el catálogo 3

Nota: los accesorios complementarios o distintos se documentan en el artículo.

Bornes de potencia

Observaciones:

1) Para más accesorios y datos técnicos véase la página 264.

Para las indicaciones de instalación y el empleo de accesorios para aplicaciones Ex véase la página 644.

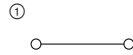

309 A, borne de paso

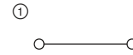

309 A, bloque de bornes



Ex: EAC Ex IEC
KEMA 99ATEX8332 U / IECEx KEM 06.0030U

Datos técnicos¹⁾

Anchura	Longitud	Altura		
31	100	118,5 (NS 35/15) / 116 (NS 32)		
I _{máx.} [A]	U _{máx.} [V]	máx. Ø [mm ²]	AWG (UL)	
309	1000	35-150	2-300	
300				
IEC	UL / CUL	CSA	Ex	
1000	600	600	1100	
309 / 150				
285 / -				
275 / -				
256 / 150				

Datos de pedido

Tipo	Código	Emb.
UKH 150	3010110	3
UKH 150 BU	3010123	3
UKH 150 1500V	3247433	3
UKH 150 1500V BU	3247434	3



Datos técnicos¹⁾

Anchura	Longitud	Altura		
93	100	118,5 (NS 35/15) / 116 (NS 32)		
I _{máx.} [A]	U _{máx.} [V]	máx. Ø [mm ²]	AWG (UL)	
309	1000	35-150	2-300	
300				
IEC	UL / CUL	CSA	Ex	
1000	600	-	-	
309 / 150				
285 / -				
- / -				
- / -				

Datos de pedido

Tipo	Código	Emb.
UKH 150-3L	3076345	3
UKH 150-3L/N	3076387	2
UKH 150-3L/FE	3076426	2
UKH 150-3L/N/FE	3076468	2

Bornes de alta corriente para montaje directo

Observaciones:

1) Para más accesorios y datos técnicos véase la página 264.

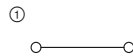

309 A, borne de paso para montaje directo

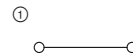

309 A, bloques de bornes para montaje directo



Datos técnicos¹⁾

Anchura	Longitud	Altura		
31	136,1	111		
I _{máx.} [A]	U _{máx.} [V]	máx. Ø [mm ²]	AWG (UL)	
309	1000	35-150	2-300	
300				
IEC	UL / CUL	CSA	Ex	
1000	600	-	-	
309 / 150				
285 / -				
- / -				
- / -				

Datos de pedido

Tipo	Código	Emb.
UKH 150-F	3247035	10



Datos técnicos¹⁾

Anchura	Longitud	Altura		
93	136,1	111		
I _{máx.} [A]	U _{máx.} [V]	máx. Ø [mm ²]	AWG (UL)	
309	1000	35-150	-	
300				
IEC	UL / CUL	CSA	Ex	
1000	-	-	-	
309 / 150				
- / -				
- / -				
- / -				

Datos de pedido

Tipo	Código	Emb.
UKH 150-3L-F	3076507	4
UKH 150-3L/N-F	3076549	2
UKH 150-3L/FE-F	3076581	2
UKH 150-3L/N/FE-F	3076620	2

Bornes para carril CLIPLINE complete

Bornes de conexión por tornillo UKH 240 mm²

Datos técnicos generales para bornes de conexión por tornillo UKH 240 mm²

Datos de dimensionamiento		IEC 60947-7-1			
Sección de dimensionamiento	[mm ²]	240			
Margen de secciones	AWG	2/0-500 kcmil			
Capacidad de conexión		Rígido	Flexible	Puntera sin/con collar aislante	
1 conductor	[mm ²]	70-240	70-240	70-185	70-185
2 conductores (mismo tipo)	[mm ²]	35-95	50-95	35-50	-
2 conductores flexibles con puntera TWIN	[mm ²]	-	-	-	-
Sección máx. con puente de inserción	[mm ²]	240	185	-	-
Datos generales					
Longitud a desaislar	[mm]	40			
Rosca de tornillo		M10			
Par de apriete	[Nm]	25-30			
Aislamiento		PA			
Clase de combustibilidad según UL 94		V0			

Nota: los datos complementarios o distintos se documentan en el artículo.

Observaciones:



Junto al artículo encontrará la conexión eléctrica interior como diagrama eléctrico. Los puntos de conexión libres para puentes se representan con un punto negro.

Los datos técnicos indicados y las homologaciones se refieren al primer artículo por columna. Puede consultar las indicaciones para los siguientes artículos en phoenixcontact.net/products

Para los datos completos sobre UL y CSA Use groups, File-No. y enlaces de Internet consulte phoenixcontact.net/products

¹⁾ La corriente de puente se documenta en el artículo correspondiente. Para otros colores véase la página 396.

Accesorios de sistema para bornes de conexión por tornillo UKH 240 mm²

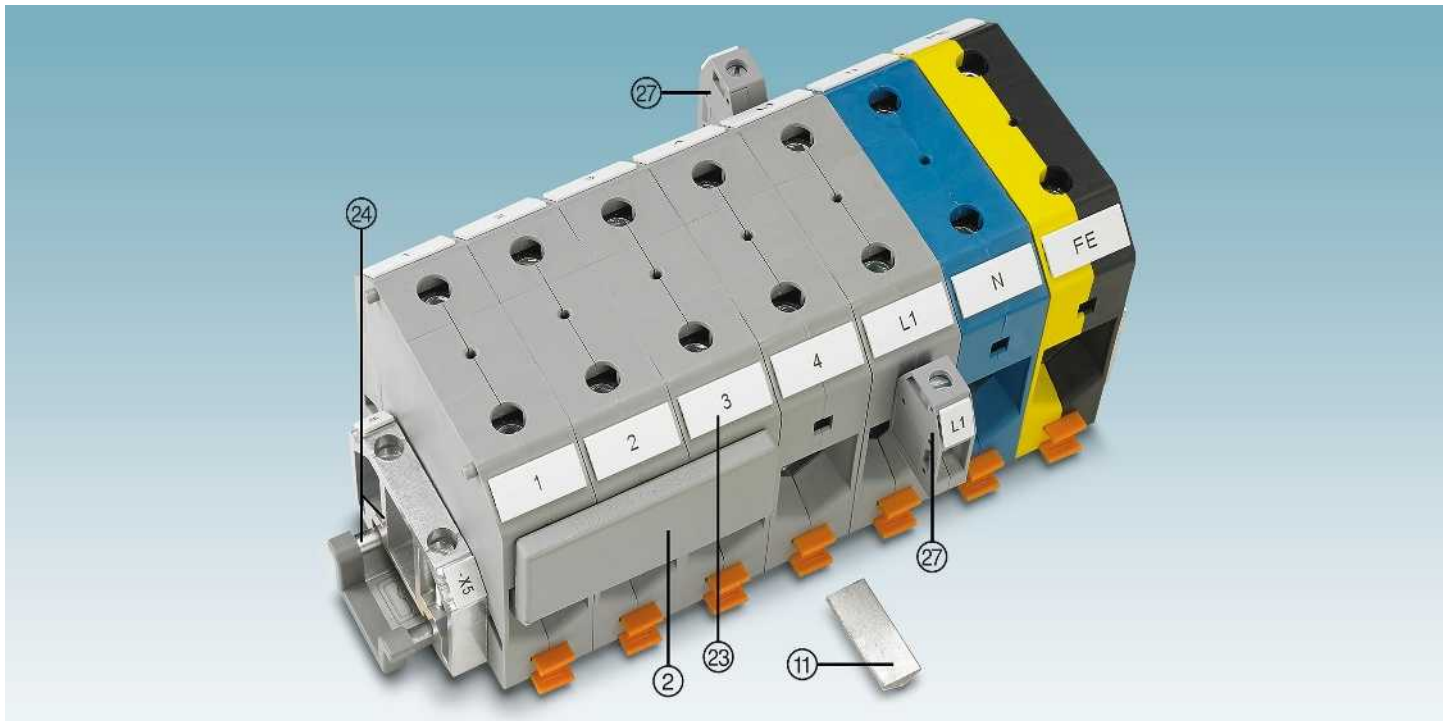

Descripción	Nº de polos	Color	Tipo	Código	Emb.	Tipo	Código	Emb.
② Puente de inserción ¹⁾	2	gris	EB 2-36/UKH	0201401	10			
	3	gris	EB 3-36/UKH	0201414	10			
⑪ Perfil de inserción para conexión de conductores de banda, véase la página 556		plateado	UKH 150/240 EP	3009244	10			
⑦ Borne de derivación		gris	AGK 10-UKH 150/240	3003554	10			
Llave Allen			VDE-ISS 8	1201947	1			

② Rotulación de la ranura lateral

④ Carriles y soportes finales

Para los accesorios completos véase phoenixcontact.net/products

UC-TM 10, UCT-TM 10 o ZB 10. Véase también el catálogo 3, tablas de selección a partir de la página 68.

Véase el catálogo 3

Nota: los accesorios complementarios o distintos se documentan en el artículo.

Bornes de potencia

Observaciones:

1) Para más accesorios y datos técnicos véase la página 266.

Para las indicaciones de instalación y el empleo de accesorios para aplicaciones Ex véase la página 644.

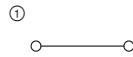

415 A, borne de paso

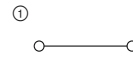

415 A, bloque de bornes

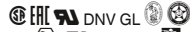

Ex: KEMA 99ATEX8332 U / IECEx KEM 06.0030U

Datos técnicos¹⁾

Anchura	Longitud	Altura		
36	100	131,5 (NS 35/15) / 129 (NS 32)		
$I_{m\acute{a}x.}$ [A]	$U_{m\acute{a}x.}$ [V]	máx. Ø [mm ²]	AWG (UL)	
415	1000	70-240	2/0-500	
382				
IEC	UL / CUL	CSA	Ex	
1000	600	600	1100	
415 / 240	380 / -	400 / -	350 / 240	

Datos de pedido

Tipo	Código	Emb.
UKH 240	3010217	3
UKH 240 BU	0711852	3



Datos técnicos¹⁾

Anchura	Longitud	Altura		
108	100	131,5 (NS 35/15) / 129 (NS 32)		
$I_{m\acute{a}x.}$ [A]	$U_{m\acute{a}x.}$ [V]	máx. Ø [mm ²]	AWG (UL)	
415	1000	70-240	2/0-500	
382				
IEC	UL / CUL	CSA	Ex	
1000	600	-	-	
415 / 240	380 / -	- / -	- / -	

Datos de pedido

Tipo	Código	Emb.
UKH 240-3L	3076358	3
UKH 240-3L/N	3076390	2
UKH 240-3L/FE	3076439	2
UKH 240-3L/N/FE	3076471	2

Bornes de alta corriente para montaje directo

Observaciones:

1) Para más accesorios y datos técnicos véase la página 266.

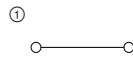

415 A, borne de paso para montaje directo

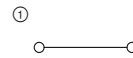

415 A, bloque de bornes para montaje directo



Datos técnicos¹⁾

Anchura	Longitud	Altura		
36	136,1	124		
$I_{m\acute{a}x.}$ [A]	$U_{m\acute{a}x.}$ [V]	máx. Ø [mm ²]	AWG (UL)	
415	1000	70-240	2/0-500	
382				
IEC	UL / CUL	CSA	Ex	
1000	600	-	-	
415 / 240	380 / -	- / -	- / -	

Datos de pedido

Tipo	Código	Emb.
UKH 240-F	3247048	10



Datos técnicos¹⁾

Anchura	Longitud	Altura		
108	136,1	124		
$I_{m\acute{a}x.}$ [A]	$U_{m\acute{a}x.}$ [V]	máx. Ø [mm ²]	AWG (UL)	
415	1000	70-240	-	
382				
IEC	UL / CUL	CSA	Ex	
1000	-	-	-	
415 / 240	- / -	- / -	- / -	

Datos de pedido

Tipo	Código	Emb.
UKH 240-3L-F	3076510	4
UKH 240-3L/N-F	3076552	2
UKH 240-3L/FE-F	3076594	2
UKH 240-3L/N/FE-F	3076633	2

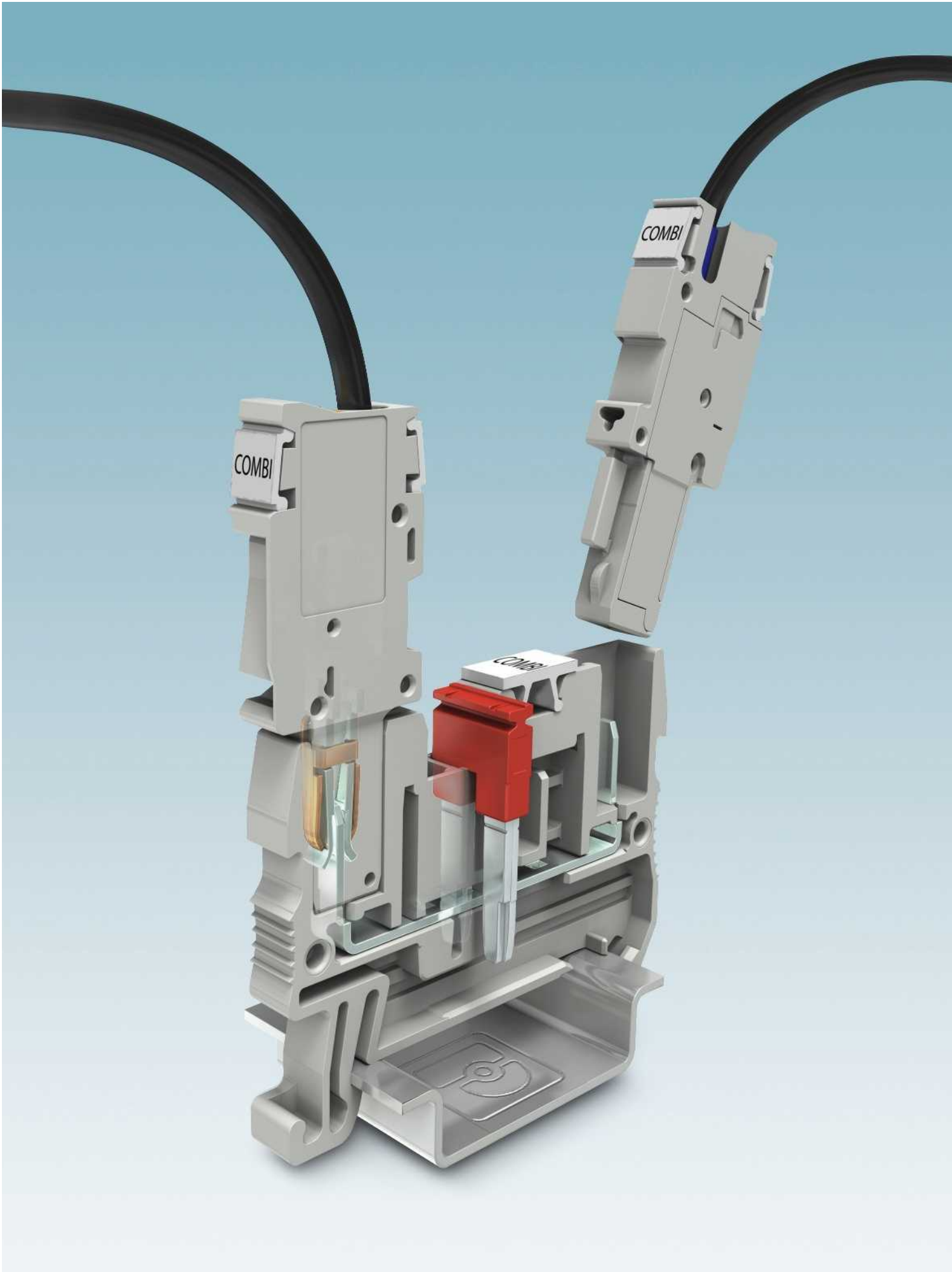

COMBI, soluciones de conexión enchufables

El sistema enchufable COMBI permite un montaje modular de su aplicación con ahorro de tiempo. La característica fundamental es la zona enchufable con diseño unificado. De este modo, los bornes de base, que están disponibles en la tecnología de conexión push-in, por resorte y de conexión rápida, pueden combinarse libremente entre sí.

Con los datos nominales hasta 41 A y 1000 V existe un sistema enchufable para cableado de señalización y potencia. A tal efecto, el sistema soporta las más altas cargas de vibración. Tanto los bornes como los conectores están asegurados contra contacto con los dedos.

Además todos los conectores se pueden confeccionar individualmente, es decir, pueden adaptarse en relación al número de polos requerido en cada aplicación. Combine el sistema de enchufe COMBI con el sistema de guía de cables CES (véase catálogo 2) en el que se guían las líneas preconfeccionadas ahorrando espacio y con un índice de protección elevado (IP54) en armarios de control y carcasas. Esta resulta una alternativa económica y rápida frente al empleo de conectores enchufables más pesados.

Conexión push-in

 Su código web : [#1276](#)

Conexión por resorte

 Su código web : [#1398](#)

Conexión rápida

 Su código web : [#1399](#)

Conexión por tornillo

 Su código web : [#1400](#)

Vista general del programa

Conexión push-in de 1,5 mm²

Bornes para carril	279
Acoplamientos	282
Conectores	284

Conexión push-in de 2,5 mm²

Bornes para carril	287
Acoplamientos y carcasas de base	291
Conectores	294

Conexión push-in de 4 mm²

Bornes para carril	299
Carcasas de base	300
Conectores	301

Conexión push-in de 6 mm²

Bornes para carril	303
Bornes seccionables	303
Acoplamientos	306
Conectores	308

Conexión por resorte de 2,5 mm²

Bornes para carril	311
Acoplamientos y carcasas de base	315
Conectores	320

Conexión por resorte de 4 mm²

Bornes para carril	327
Acoplamientos y carcasas de base	329
Conectores	333

Conexión rápida de 1,5 mm²

Bornes para carril	335
Conectores	336

Conexión por tornillo de 2,5 mm²

Bornes para carril	339
Carcasas de base	341
Conectores	342

Conexión por tornillo de 4 mm²

Bornes para carril	345
Bornes seccionables	347
Carcasas de base	349
Conectores	351

Conexión por tornillo de 6 mm²

Bornes para carril	355
Conectores	356

Accesorios	358
------------	-----

Bornes para carril CLIPLINE complete

Soluciones de conexión enchufables COMBI

Opciones de cableado con el sistema enchufable COMBI

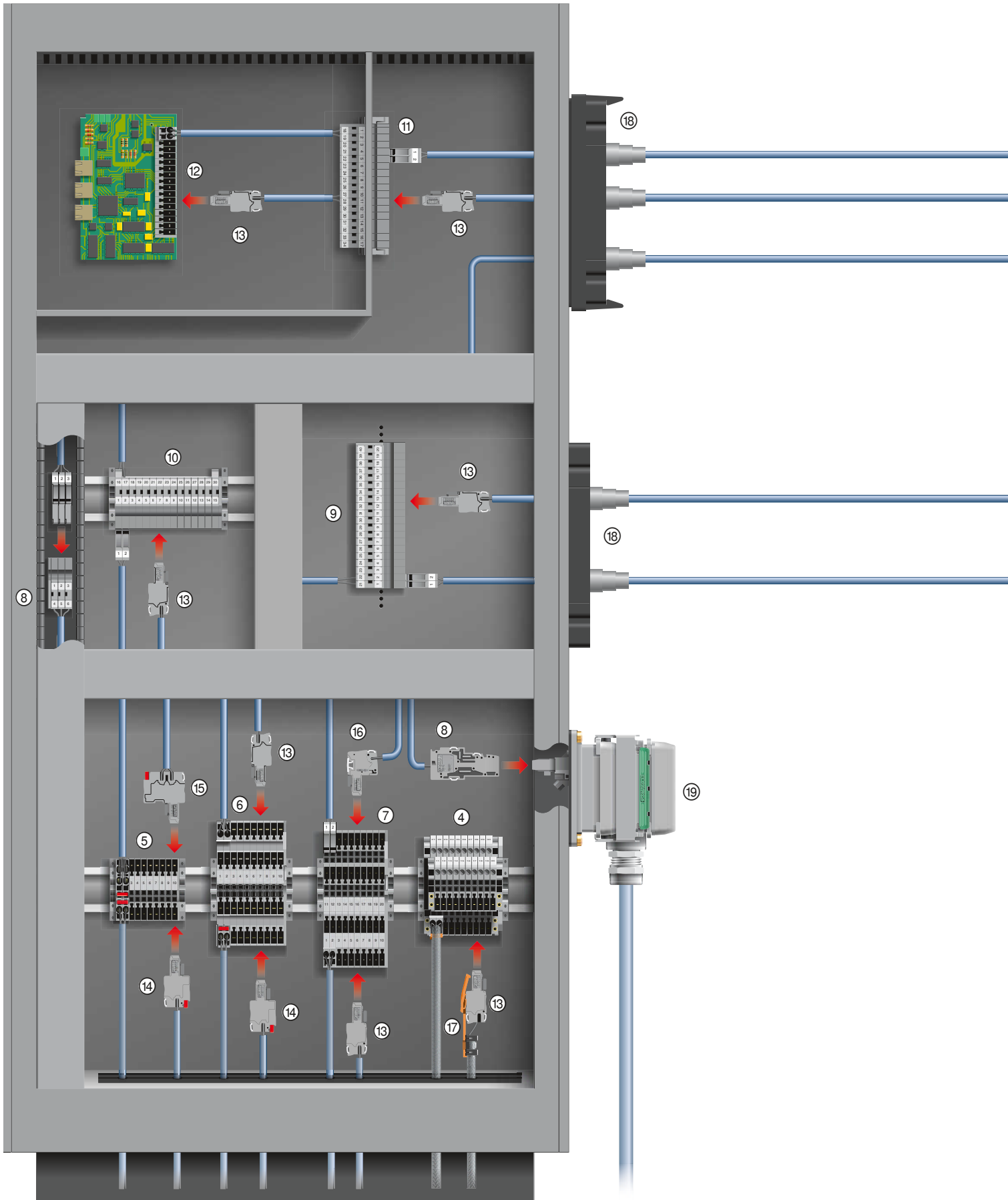

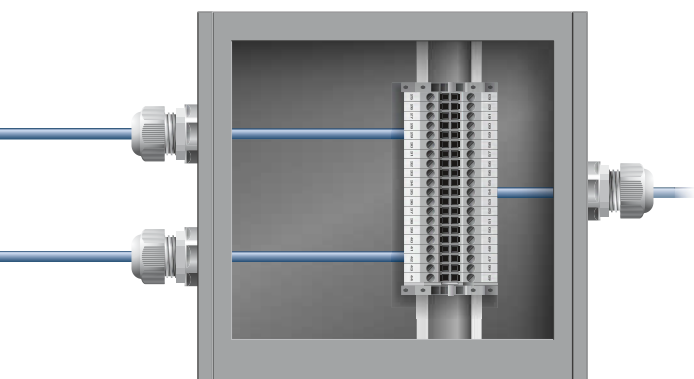
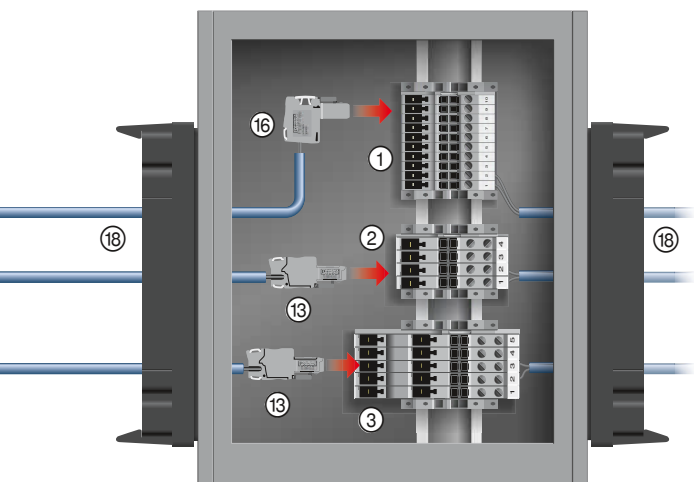

- ① Bornes de paso con una salida enchufable
- ② Bornes de varios conductores con una salida enchufable
- ③ Bornes de varios conductores con dos salidas enchufables
- ④ Bornes de doble piso con una salida enchufable por piso
- ⑤ Bornes de paso pin a pin
- ⑥ Bornes de varios conductores pin a pin
- ⑦ Bornes de doble piso pin a pin
- ⑧ Acoplamiento para conexiones aéreas
- ⑨ Acoplamiento con espigas de encaje para montaje directo
- ⑩ Acoplamiento para montaje sobre carril
- ⑪ Acoplamiento para pasamuros
- ⑫ Regleta de base para conexión de placas
- ⑬ Conector con salida de cables en el sentido de conexión
- ⑭ Conector puentable con salida de cables en el sentido de conexión
- ⑮ Conector de dos cables puentable con salida de cables en el sentido de conexión
- ⑯ Conector con salida de cables en ángulo recto con respecto al sentido de conexión
- ⑰ Accesorio para conector encajable opcional, p. ej. bloqueo con conexión de pantalla
- ⑱ Sistema de entrada de cables CES en IP54/65, véase el catálogo 2
- ⑲ Conector industrial DUPLICON IP67, véase el catálogo 2

Desde el armario de control hasta la instalación completa: ya no es posible imaginarse las aplicaciones actuales sin soluciones enchufables. En este contexto, el sistema enchufable COMBI ofrece al usuario una flexibilidad sin límites. Desde la alimentación del armario de control para el suministro de los componentes de control y potencia hasta las partes de la instalación descentralizadas de instalación rápida, el sistema enchufable COMBI es siempre la solución perfecta.

Las ventajas de este sistema son numerosas. Los componentes enchufables dentro del armario de control se pueden instalar y también desinstalar fácil y rápidamente. Los cables anulares enchufables garantizan la alimentación segura de armario de control a armario de control. Los acoplamientos aé-

reos no son solamente adecuados para el cableado en los espacios más pequeños, con ellos también se puede cortar el cable pre-confeccionado a medida sin problemas.

Con las regletas de base COMBI se facilita el cableado enchufable de equipos electrónicos o de componentes electrónicos.







El sistema de entrada de cables CES ofrece la posibilidad al usuario de introducir hasta 40 conectores confeccionados en el armario de control y al mismo tiempo cumple el índice de protección IP54/65. Para requisitos elevados hasta IP67 o para el armario de control en entornos industriales adversos, DUPLICON es el componente de conexión apropiado.

Las numerosas y flexibles posibilidades de la zona de enchufe estandarizada del sistema COMBI han convencido a empresas de renombre.

Bornes para carril CLIPLINE complete

Soluciones de conexión enchufables COMBI

Lista cruzada borne-conector

Borne	Conectores	Conexión push-in PT					Conexión por resorte ST	
		PP-H 1,5/S Página 284	PP-H 2,5 Página 294	PP 2,5 Página 296	PP-H 4 Página 301	PP-H 6 Página 308	SP 2,5... Página 320	SP-H 2,5... Página 321
								
Bornes de paso								
PT 1,5/S/1P / MPT 1,5/S/1P	Página 279							
PT 2,5/1P, ST 2,5/1P	Página 287							
PT 4/1P, ST 4/1P	Página 299							
PT 6/1P	Página 303							
QTC 1,5/1P	Página 335							
UT 2,5/1P	Página 339							
UT 4/1P, UT 4/ 1P-H	Página 345							
UT 6/1P	Página 355							
Bornes de paso, tres conexiones								
PT 1,5/S-TWIN/1P	Página 279							
PT 2,5-TWIN/1P, ST 2,5-TWIN/1P	Página 287							
PT 4-TWIN/1P	Página 299							
UT 2,5-TWIN/1P	Página 339							
UT 4-TWIN/1P	Página 345							
Bornes interrumpibles por cuchilla								
ST 2,5-TWIN-MT/1P	Página 312							
ST 2,5-TWIN-TG/1P	Página 312							
Bornes de paso, cuatro conexiones								
PT 1,5/S-QUATTRO/2P	Página 279							
PT 2,5-QUATTRO/2P ST 2,5-QUATTRO/2P	Página 287							
PT 6-QUATTRO/2P	Página 303							
PT 4-QUATTRO/2P ST 4-QUATTRO/2P	Página 299							
ST 4-QUATTRO/4CP	Página 328				1)			
UT 4-QUATTRO/2P	Página 345							
UT 6-QUATTRO/2P	Página 355							
Bornes de paso, seis conexiones								
PT 2,5-HEXA/3P	Página 287							
Bornes de doble piso								
PTTB 1,5/S/2P	Página 279							
PTTB 2,5/2P	Página 288							
PTTBS 2,5/2P PTTBS 2,5-TWIN/2P	Página 288							
STTB 2,5/2P	Página 311							
QTTCB 1,5/2P	Página 335							
UTTB 2,5/2P	Página 339							
Variantes pin-pin								
ST 2,5/2P	Página 289							
ST 4/2P	Página 299							
ST 2,5-QUATTRO/4P	Página 289							
STTB 2,5/4P	Página 289							

1) Solo puede utilizarse en el pin de conexiones exterior del borne de base.

2) Solo puede utilizarse en el pin de conexiones interior del borne de base.

3) Solo puede utilizarse por un lado en el borne de base.

				Conexión rápida QT	Conexión engastada CP	Conexión por tornillo UT			
SPV 2,5... Página 322	SP 4... Página 333	SPB 2,5... Página 323	SPDB 2,5... Página 324	QP 1,5 Página 336	CP 4/6 Página 365	UPBV 2,5... Página 342	UPBV 4... Página 351	UP 4... Página 352	UP 6... Página 356



1)			2)			1)			
							1)		
	1)						1)	1)	
							1)		

			2)			1)			

1)						1)			
1)			2)			1)			

			3)						
1)			2) 3)			1)			

Bornes para carril CLIPLINE complete

Soluciones de conexión enchufables COMBI

Lista cruzada acoplamiento-conector

Acoplamiento

	Conectores	Conexión push-in PT					Conexión por resorte ST	
		PP-H 1,5/S Página 284	PP-H 2,5 Página 294	PP 2,5 Página 296	PP-H 4 Página 301	PP-H 6 Página 308	SP 2,5... Página 320	SP-H 2,5... Página 321
Acoplamientos								
PPC 1,5/S	Página 282							
PPC 2,5/...	Página 291							
PPC 6/...	Página 306							
SC 2,5/...	Página 315							
SC 4/...	Página 329							
Acoplamientos con espigas de encaje								
SC 2,5-RZ/...	Página 316							
SC 4-RZ/...	Página 330							
Acoplamientos con pie de fijación								
PPC 1,5/S-NS/1-L	Página 283							
PPC 2,5-NS/1-L	Página 292							
PPC 6-NS/1-L	Página 306							
SC 2,5-NS/1-L	Página 318							
SC 4-NS/1-L	Página 331							
Regleta de base para tecnología de conexión a placa de circuito impreso								
ST 2,5-PCB/...G-5,2	Página 293							
ST 4-PCB/...G-6,2	Página 300							
ST 2,5-PCBV/...G-5,2	Página 293							
ST 4-PCBV/...G-6,2	Página 300							

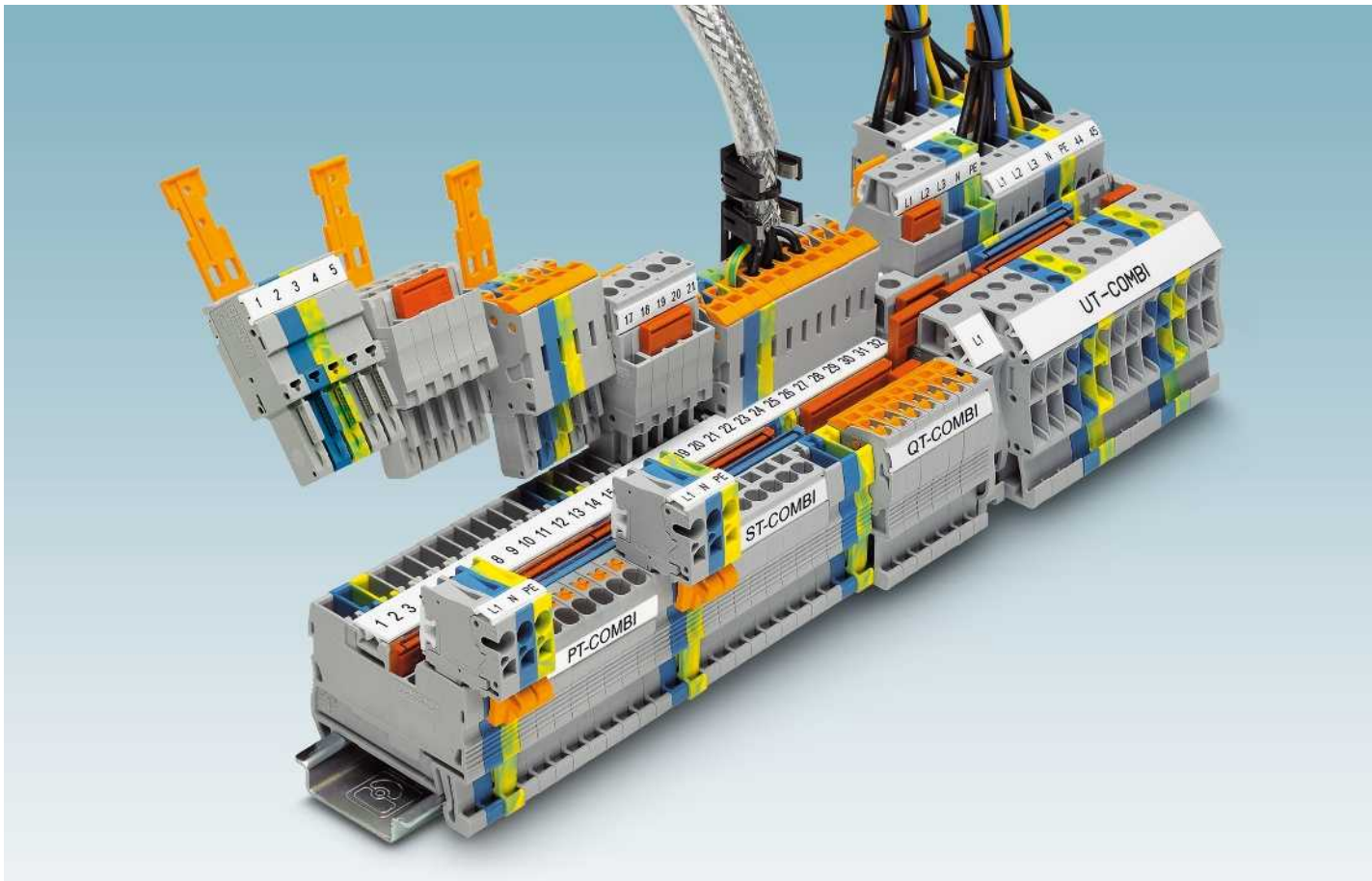

Conexión push-in

i Su código web : #1276

Conexión por resorte

i Su código web : #1398

Conexión rápida

i Su código web : #1399

Conexión por tornillo

i Su código web : #1400



Flexible y enchufable

La línea COMBI ofrece la tecnología de conexión de libre elección. Gracias a la zona de enchufe COMBI estandarizada, los bornes y conectores pueden combinarse conforme a la aplicación, independientemente de la tecnología de conexión.

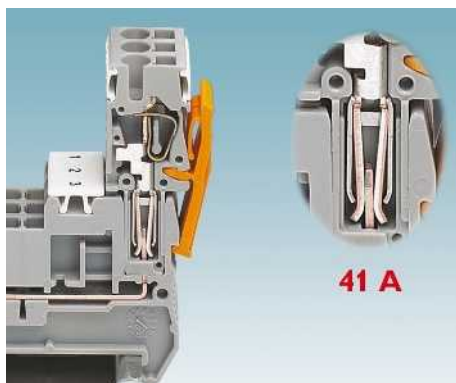

Contacto de potencia

Con el sistema enchufable de la línea COMBI se puede realizar un cableado enchufable con una corriente nominal de hasta 41 A y una tensión nominal de 1000 V. Al mismo tiempo, el sistema de contactos soporta las más altas cargas de vibraciones mediante el resorte integrado.

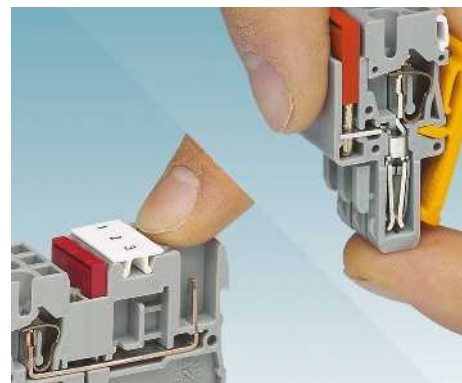

Protección contra contacto de los dedos

El sistema COMBI ofrece la máxima protección para el usuario, porque tanto los bornes de base como los conectores están diseñados con una protección contra contactos de los dedos. De esta manera, además del paquete de seguridad, se consigue una gran flexibilidad al diseñar. La alimentación se puede realizar a través de los bornes o de los conectores.

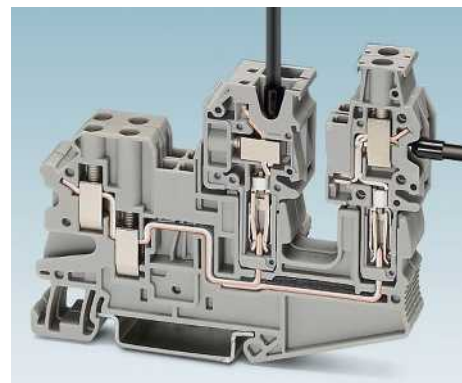
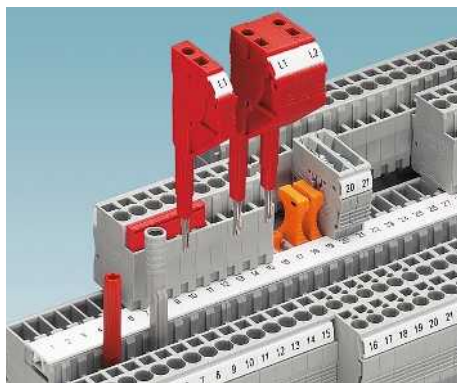
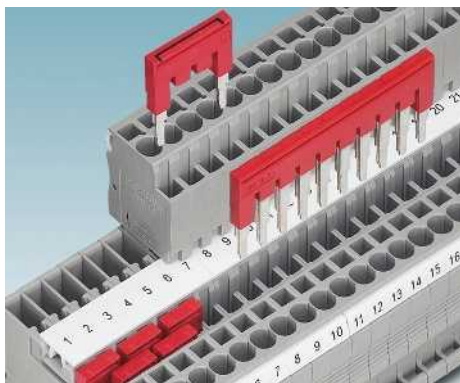

El sistema de puentes estandarizado permite una conexión eficiente de hasta 50 bornes con un puente conforme a la aplicación. Separando las distintas púas una a una se realiza un puenteo de terminales no contiguos.

Para conductores de medición se suministra una clavija de prueba con un diámetro de 2,3 mm. Se puede ahorrar tiempo en los trabajos de medición y comprobación con los adaptadores para clavijas de prueba de 4 mm de diámetro y las clavijas de prueba alineables.

Los conectores con direcciones de salida de conductores diferentes, lateralmente o hacia arriba, permiten un cableado eficiente conforme a la práctica. De esta manera, se consigue una gran flexibilidad correspondiente a los diferentes campos de aplicación.

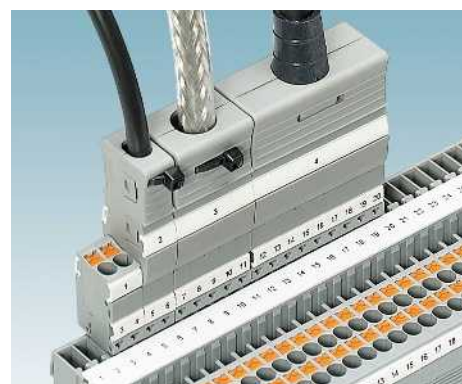
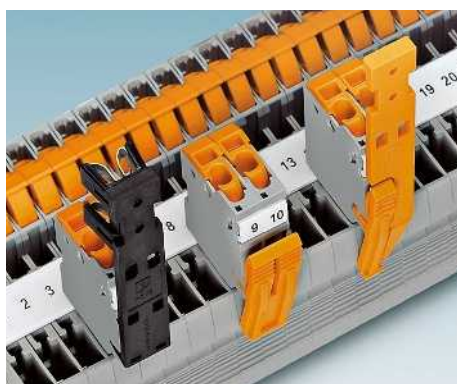
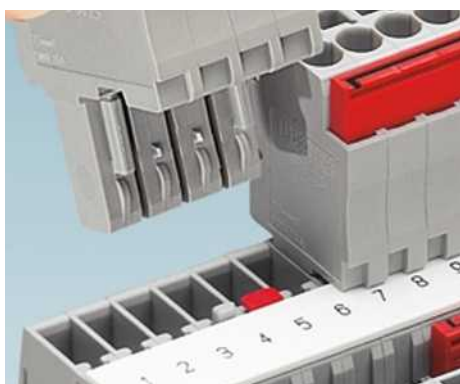

La posibilidad de codificación sencilla e individual aumenta la seguridad del cableado y sirve de protección contra introducciones erróneas. Para ello, deberá soltarse un macho del conector, girarse e insertarse en el borne de base.

Para descargar las líneas en los conectores, se suministran compensaciones de tracción encajables. Igualmente existen bloqueos con los que se puede fijar el conector a los bornes de base.

Las carcasas de cables se utilizan como compensación de tracción robusta. Gracias a la carcasa de dos piezas se puede montar fácilmente y encajarse con seguridad sobre los conectores COMBI previstos para ello. Los capuchones de protección contra doblado y la conexión de pantalla están disponibles como accesorios.

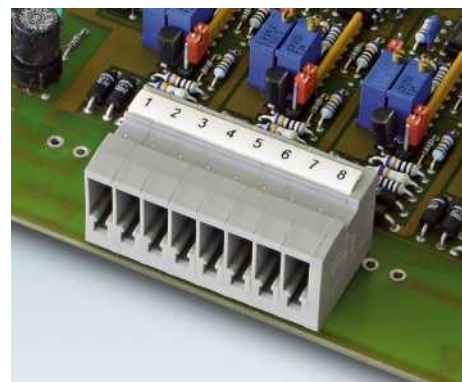
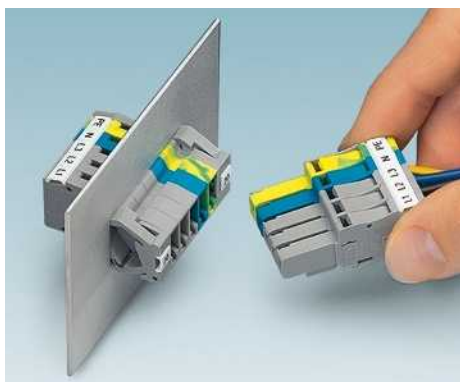

Se puede realizar un paso de muro eficiente con un encaje sencillo del pasamuros SSL en el acoplamiento estándar. El pasamuros se introduce en la ranura y se encaja automáticamente.

La variante del acoplamiento montable sobre carril ofrece una solución para aplicaciones con una altura mínima. Mediante un pie Duo integrado es posible un montaje tanto sobre carriles NS 15 como NS 35.

Con la regleta de base COMBI, se dispone de una conexión para placas de circuito impreso alineable. De este modo, las soluciones enchufables pueden realizarse con el mismo conector de forma continua desde el carril hasta el equipo.

Bornes para carril CLIPLINE complete

Soluciones de conexión enchufables COMBI PT 1,5 mm²

Datos técnicos generales para bornes de conexión push-in COMBI PT 1,5 mm²

Datos de dimensionamiento		IEC 61984
Sección de dimensionamiento	[mm ²]	1,5
Margen de secciones	AWG	26-14
Capacidad de conexión		Rígido Flexible Puntera sin/con collar aislante
1 conductor	[mm ²]	0,14-1,5 0,14-1,5 0,14-1,5 0,14-1
2 conductores flexibles con puntera TWIN	[mm ²]	- - - -
Sección de conexión directamente enchufable	[mm ²]	0,25-1,5 - 0,34-1,5 0,34-1
Datos generales		
Longitud a desaislar	[mm]	8-10
Aislamiento		PA
Clase de combustibilidad según UL 94		V0

Nota: los datos complementarios o distintos se documentan en el artículo.

Observaciones:



Junto al artículo encontrará la conexión eléctrica interior como diagrama eléctrico. Los puntos de conexión libres para puenteados se representan con un punto negro.

Los datos técnicos indicados y las homologaciones se refieren al primer artículo por columna. Puede consultar las indicaciones para los siguientes artículos en phoenixcontact.net/products

Para los datos completos sobre UL y CSA Use groups, File-No. y enlaces de Internet consulte phoenixcontact.net/products

¹⁾ La corriente de puente se documenta en el artículo correspondiente. Para otros colores véase la página 396.

Accesorios de sistema para bornes de conexión push-in COMBI PT 1,5 mm²

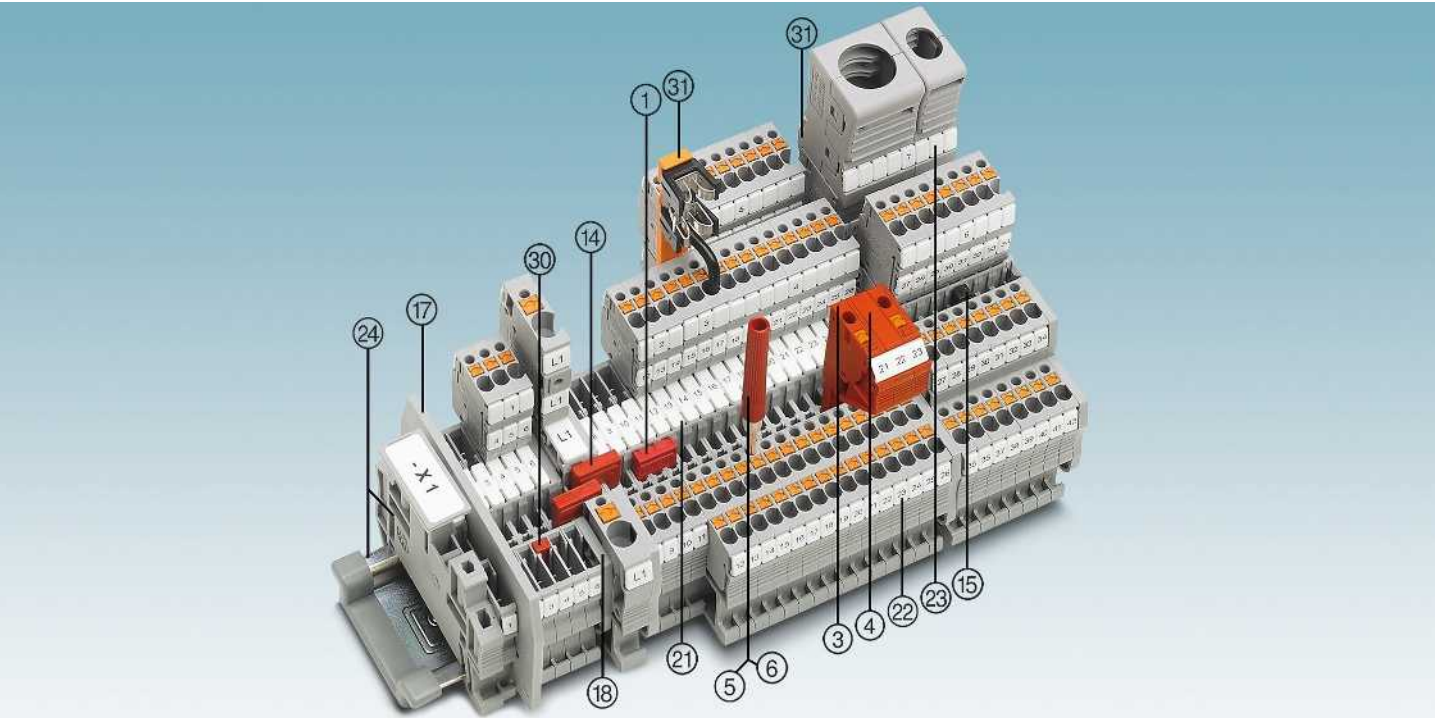

Descripción	Nº de polos	Color	Tipo	Código	Emb.	Tipo	Código	Emb.
① Puente enchufable ¹⁾	2	rojo	FBS 2-3,5	3213014	50			
	3	rojo	FBS 3-3,5	3213027	50			
	4	rojo	FBS 4-3,5	3213030	50			
	5	rojo	FBS 5-3,5	3213043	50			
	10	rojo	FBS 10-3,5	3213056	50			
	20	rojo	FBS 20-3,5	3213069	50			
③ Clavija de prueba alineable		rojo	PS-3,5	3031010	10			
④ Tabique distanciador		rojo	DP PS-3,5	3031011	10			
⑤ Clavija de prueba, parte metálica		plata	MPS-MT	0201744	10			
⑥ Manguito aislante, para parte metálica MPS		rojo	MPS-IH RD	0201676	10			
⑧ Perfil codificador		rojo	PC	3040588	50			
Destornillador			SZF 0-0,4X2,5	1204504	10			

⑭ Puente reductor	RB ... véase la página 402.
⑮ Puente de potencial vertical	FBS 1,5/S-PV ... véase la página 398.
⑰ Placas separadoras/Segmentos de tapa	ATP-... / DS-... véase phoenixcontact.net/products
⑱ Tapa	Documentado en el artículo
⑲ Rotulación de la ranura central	UCT-TM 3,5 o ZB 3,5. Véase también el catálogo 3, tablas de selección a partir de la página 68.
⑳ Rotulación de la ranura central y lateral	UCT-TMF 3,5 o ZBF 3,5. Véase también el catálogo 3, tablas de selección a partir de la página 68.
㉑ Rotulación de la ranura lateral	UCT-TMF 3,5 o ZBF 3,5. Véase también el catálogo 3, tablas de selección a partir de la página 68.
㉒ Carriles y soportes finales	Véase el catálogo 3
㉓ Bloqueo, compensación de tracción, apantallamiento	Véase a partir de la página 362.
Para los accesorios completos véase phoenixcontact.net/products	Nota: los accesorios complementarios o distintos se documentan en el artículo.

Bornes de paso, de varios conductores y de varios pisos así como bornes de tierra

Observaciones:

- 1) Para más accesorios y datos técnicos véase la página 278.
- 2) Curva derating, véase phoenixcontact.net/products

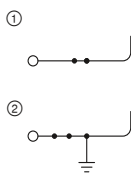

17,5 A, borne de paso



Datos técnicos ¹⁾				
Dimensiones	Anchura	Longitud	Altura	
	3,5	46	32 (NS 35/7,5)	
Datos eléctricos máximos	I _{máx.} [A]	U _{máx.} [V]	máx. Ø [mm ²]	AWG (UL)
	17,5 ²⁾	500	0,14-1,5	26-14
Corriente de puente máxima	17,5			
Datos de dimensionamiento	IEC	UL / CUL	CSA	Ex
Tensión de dimensionamiento	500	600	600	-
Corriente nominal / sección	17,5 ²⁾ / 1,5	15 / -	15 / -	- / -

Datos de pedido			
Tipo	Código	Emb.	
PT 1,5/S/1P	① 3208582	50	
PT 1,5/S/1P BU	① 3208595	50	
PT 1,5/S/1P-PE	② 3212332	50	

Accesorios ¹⁾		
D-PT 1,5/S	3208142	50

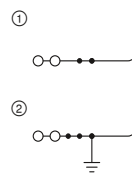

17,5 A, borne de paso, 3 conexiones



Datos técnicos ¹⁾				
Dimensiones	Anchura	Longitud	Altura	
	3,5	55	32 (NS 35/7,5)	
Datos eléctricos máximos	I _{máx.} [A]	U _{máx.} [V]	máx. Ø [mm ²]	AWG (UL)
	17,5 ²⁾	500	0,14-1,5	26-14
Corriente de puente máxima	17,5			
Datos de dimensionamiento	IEC	UL / CUL	CSA	Ex
Tensión de dimensionamiento	500	600	600	-
Corriente nominal / sección	17,5 ²⁾ / 1,5	15 / -	15 / -	- / -

Datos de pedido			
Tipo	Código	Emb.	
PT 1,5/S-TWIN/1P	① 3212358	50	
PT 1,5/S-TWIN/1P BU	① 3212361	50	
PT 1,5/S-TWIN/1P-PE	② 3212374	50	

Accesorios ¹⁾		
D-PT 1,5/S-TWIN	3208184	50

Bornes de paso, de varios conductores y de varios pisos así como bornes de tierra

Observaciones:

- 1) Para más accesorios y datos técnicos véase la página 278.
- 2) Curva derating, véase phoenixcontact.net/products

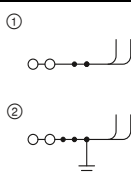

17,5 A, borne de paso, 4 conexiones



Datos técnicos ¹⁾				
Dimensiones	Anchura	Longitud	Altura	
	3,5	78,5	32 (NS 35/7,5)	
Datos eléctricos máximos	I _{máx.} [A]	U _{máx.} [V]	máx. Ø [mm ²]	AWG (UL)
	17,5 ²⁾	500	0,14-1,5	26-14
Corriente de puente máxima	17,5			
Datos de dimensionamiento	IEC	UL / CUL	CSA	Ex
Tensión de dimensionamiento	500	600	600	-
Corriente nominal / sección	17,5 ²⁾ / 1,5	15 / -	15 / -	- / -

Datos de pedido			
Tipo	Código	Emb.	
PT 1,5/S-QUATTRO/2P	① 3212390	50	
PT 1,5/S-QUATTRO/2P BU	① 3212400	50	
PT 1,5/S-QUATTRO/2P-PE	② 3212413	50	

Accesorios ¹⁾		
D-PT 1,5/S-QUATTRO/2P	3212426	50

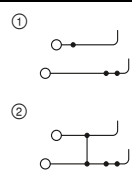

16 A, borne de doble piso



Datos técnicos ¹⁾				
Dimensiones	Anchura	Longitud	Altura	
	3,5	69,3	42,6 (NS 35/7,5)	
Datos eléctricos máximos	I _{máx.} [A]	U _{máx.} [V]	máx. Ø [mm ²]	AWG (UL)
	16 ²⁾	500	0,14-1,5	26-14
Corriente de puente máxima	17,5			
Datos de dimensionamiento	IEC	UL / CUL	CSA	Ex
Tensión de dimensionamiento	500	600	600	-
Corriente nominal / sección	16 ²⁾ / 1,5	15 / -	15 / -	- / -

Datos de pedido			
Tipo	Código	Emb.	
PTTB 1,5/S/2P	① 3212439	50	
PTTB 1,5/S/2P BU	① 3212442	50	
PTTB 1,5/S/2P-PV	② 3212468	50	
PTTB 1,5/S/2P-PE	③ 3212455	50	

Accesorios ¹⁾		
D-PTTB 1,5/S/2P	3212471	50

Bornes para carril CLIPLINE complete

Soluciones de conexión enchufables COMBI PT 1,5 mm²

Minibornes de paso y de tierra

Observaciones:

- 1) Para más accesorios y datos técnicos véase la página 278.
2) Curva derating, véase phoenixcontact.net/products

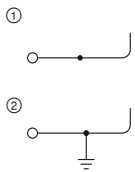

17,5 A, miniborne de paso



Datos técnicos¹⁾

Dimensiones	Anchura	Longitud	Altura
[mm]	3,5	33,55	28,1 (NS 15)
Datos eléctricos máximos	$I_{máx.}$ [A]	$U_{máx.}$ [V]	máx. Ø [mm ²] AWG (UL)
Corriente de puente máxima	17,5 ²⁾	500	0,14-1,5 26-14
Corriente de puente máxima	17,5		
Datos de dimensionamiento	IEC	UL / CUL	CSA Ex
Tensión de dimensionamiento	500	600	600 -
Corriente nominal / sección	17,5 ²⁾ / 1,5	15 / -	15 / - - / -

Datos de pedido

Descripción	Color	Tipo	Código	Emb.
Borne	gris	MPT 1,5/S/1P	① 3248115	50
Borne	azul	MPT 1,5/S/1P BU	① 3248116	50
Borne de tierra	amarillo-verde	MPT 1,5/S/1P-PE	② 3248117	50

Accesorios¹⁾

Descripción	Color	Tipo	Código	Emb.
Tapa, ancho de 2,2 mm	gris	D-MPT 1,5/S	3248120	50

Bornes de paso, de varios conductores y de varios pisos así como bornes de tierra

Observaciones:

- 1) Para más accesorios y datos técnicos véase la página 278.
2) Curva derating, véase phoenixcontact.net/products

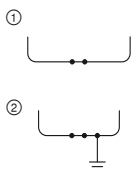

17,5 A, borne de paso

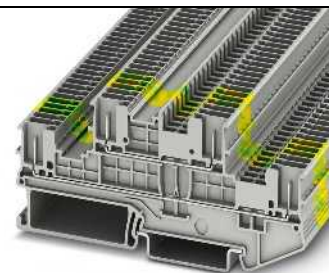
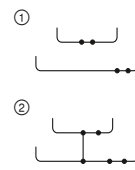

16 A, borne de doble piso



Datos técnicos¹⁾

Dimensiones	Anchura	Longitud	Altura
[mm]	3,5	45,8	32 (NS 35/7,5)
Datos eléctricos máximos	$I_{máx.}$ [A]	$U_{máx.}$ [V]	máx. Ø [mm ²] AWG (UL)
Corriente de puente máxima	17,5 ²⁾	500	0,14-1,5 -
Corriente de puente máxima	17,5		
Datos de dimensionamiento	IEC	UL / CUL	CSA Ex
Tensión de dimensionamiento	500	600	600 -
Corriente nominal / sección	17,5 ²⁾ / 1,5	15 / -	- / - - / -

Datos de pedido

Descripción	Color	Tipo	Código	Emb.
Borne	gris	PT 1,5/S/2P	① 3213784	50
Borne	azul	PT 1,5/S/2P BU	① 3213797	50
Con conexión de potencial	gris			
Borne de tierra	amarillo-verde	PT 1,5/S/2P-PE	② 3213810	50

Accesorios¹⁾

Descripción	Color	Tipo	Código	Emb.
Tapa, ancho de 2,2 mm	gris	D-PT 1,5/S	3208142	50



Datos técnicos¹⁾

Dimensiones	Anchura	Longitud	Altura
[mm]	3,5	93,9	42,6 (NS 35/7,5)
Datos eléctricos máximos	$I_{máx.}$ [A]	$U_{máx.}$ [V]	máx. Ø [mm ²] AWG (UL)
Corriente de puente máxima	16 ²⁾	500	0,14-1,5 -
Corriente de puente máxima	17,5		
Datos de dimensionamiento	IEC	UL / CUL	CSA Ex
Tensión de dimensionamiento	500	600	600 -
Corriente nominal / sección	16 ²⁾ / 1,5	15 / -	- / - - / -

Datos de pedido

Descripción	Color	Tipo	Código	Emb.
Borne	gris	PTTB 1,5/S/4P	① 3213865	50
Borne	azul	PTTB 1,5/S/4P BU	① 3213878	50
Borne	gris	PTTB 1,5/S/4P-PV	② 3213852	50
Borne de tierra	amarillo-verde	PTTB 1,5/S/4P-PE	③ 3213881	50

Accesorios¹⁾

Descripción	Color	Tipo	Código	Emb.
Tapa, ancho de 2,2 mm	gris	D-PTTB 1,5/S/4P	3213894	50

Bornes para carril en ejecución para sobremesa

Observaciones:

- 1) Para más accesorios y datos técnicos véase la página 278.
2) Curva derating, véase phoenixcontact.net/products

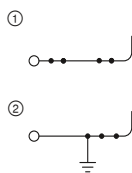

17,5 A, borne de paso

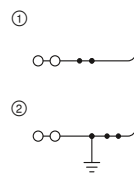

17,5 A, borne de paso, 3 conexiones



Datos técnicos ¹⁾				
Dimensiones	Anchura	Longitud	Altura	
	3,5	50,7	38,5 (NS 35/7,5)	
Datos eléctricos máximos	I _{máx.} [A]	U _{máx.} [V]	máx. Ø [mm ²]	AWG (UL)
	17,5 ²⁾	500	0,14-1,5	26-14
Corriente de puente máxima	17,5			
Datos de dimensionamiento	IEC	UL / CUL	CSA	Ex
Tensión de dimensionamiento	500	600	600	-
Corriente nominal / sección	17,5 ²⁾ / 1,5	15 / -	15 / -	- / -

Datos técnicos ¹⁾				
Dimensiones	Anchura	Longitud	Altura	
	3,5	50,7	38,5 (NS 35/7,5)	
Datos eléctricos máximos	I _{máx.} [A]	U _{máx.} [V]	máx. Ø [mm ²]	AWG (UL)
	17,5 ²⁾	500	0,14-1,5	26-14
Corriente de puente máxima	17,5			
Datos de dimensionamiento	IEC	UL / CUL	CSA	Ex
Tensión de dimensionamiento	500	600	600	-
Corriente nominal / sección	17,5 ²⁾ / 1,5	15 / -	15 / -	- / -

Datos de pedido			
Descripción	Color	Tipo	Código
Borne	gris	PTS 1,5/S/1P	① 3214453
Borne de tierra	azul	PTS 1,5/S/1P BU	① 3214466
	amarillo-verde	PTS 1,5/S/1P-PE	② 3214479

Datos de pedido			
Descripción	Color	Tipo	Código
Borne	gris	PTS 1,5/S-TWIN/1P	① 3214709
Borne de tierra	azul	PTS 1,5/S-TWIN/1P BU	① 3214712
	amarillo-verde	PTS 1,5/S-TWIN/1P-PE	② 3214725

Accesorios ¹⁾			
Tapa, ancho de 2,2 mm	gris	D-PTS 1,5/S	3214576

Accesorios ¹⁾			
Tapa, ancho de 2,2 mm	gris	D-PTS 1,5/S	3214576

Bornes para carril en ejecución para sobremesa

Observaciones:

- 1) Para más accesorios y datos técnicos véase la página 278.
2) Curva derating, véase phoenixcontact.net/products

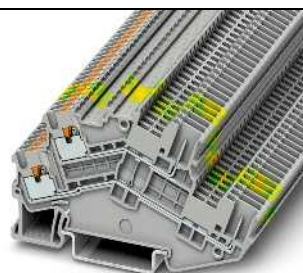
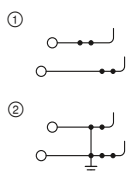

16 A, borne de doble piso

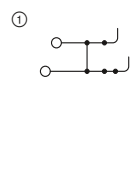

16 A, borne de doble piso con conexión de potencial



Datos técnicos ¹⁾				
Dimensiones	Anchura	Longitud	Altura	
	3,5	78	55 (NS 35/7,5)	
Datos eléctricos máximos	I _{máx.} [A]	U _{máx.} [V]	máx. Ø [mm ²]	AWG (UL)
	16 ²⁾	500	0,14-1,5	26-14
Corriente de puente máxima	17,5			
Datos de dimensionamiento	IEC	UL / CUL	CSA	Ex
Tensión de dimensionamiento	500	600	600	-
Corriente nominal / sección	16 ²⁾ / 1,5	15 / -	15 / -	- / -

Datos técnicos ¹⁾				
Dimensiones	Anchura	Longitud	Altura	
	3,5	78	55 (NS 35/7,5)	
Datos eléctricos máximos	I _{máx.} [A]	U _{máx.} [V]	máx. Ø [mm ²]	AWG (UL)
	16 ²⁾	500	0,14-1,5	26-14
Corriente de puente máxima	17,5			
Datos de dimensionamiento	IEC	UL / CUL	CSA	Ex
Tensión de dimensionamiento	500	600	600	-
Corriente nominal / sección	16 ²⁾ / 1,5	15 / -	15 / -	- / -

Datos de pedido			
Descripción	Color	Tipo	Código
Borne	gris	PTTBS 1,5/S/2P	① 3214495
Borne de tierra	azul	PTTBS 1,5/S/2P BU	① 3214505
	gris	PTTBS 1,5/S/2P-PE	② 3214518

Datos de pedido			
Descripción	Color	Tipo	Código
Borne	gris	PTTBS 1,5/S/2P-PV	① 3214521

Accesorios ¹⁾			
Tapa, ancho de 2,2 mm	gris	D-PTTBS 1,5/S/2P	3214534

Accesorios ¹⁾			
Tapa, ancho de 2,2 mm	gris	D-PTTBS 1,5/S/2P	3214534

Bornes para carril CLIPLINE complete

Soluciones de conexión enchufables COMBI PT 1,5 mm²

Acoplamientos

Observaciones:

1) Para más accesorios y datos técnicos véase la página 278.

2) Curva derating, véase phoenixcontact.net/products



17,5 A, acoplamiento

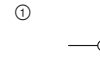

17,5 A, acoplamiento, autoconfeccionable



Datos técnicos¹⁾

Dimensiones	Anchura	Longitud	Altura
	3,5 x N° de polos	27	17,8
Datos eléctricos máximos	I _{máx.} [A]	U _{máx.} [V]	máx. Ø [mm ²] AWG (UL)
	17,5 ²⁾	500	0,14-1,5 26-14
Datos de dimensionamiento	IEC	UL / CUL	CSA Ex
Tensión de dimensionamiento [V]	500	600	600 -
Corriente nominal / sección [A] / [mm ²]	17,5 ²⁾ / 1,5	15 / -	15 / - - / -

Datos técnicos¹⁾

Dimensiones	Anchura	Longitud	Altura
	3,5 x N° de polos	27	17,8
Datos eléctricos máximos	I _{máx.} [A]	U _{máx.} [V]	máx. Ø [mm ²] AWG (UL)
	17,5 ²⁾	500	0,14-1,5 26-14
Datos de dimensionamiento	IEC	UL / CUL	CSA Ex
Tensión de dimensionamiento [V]	500	600	600 -
Corriente nominal / sección [A] / [mm ²]	17,5 ²⁾ / 1,5	15 / -	15 / - - / -

Datos de pedido

Descripción	N.º polos	Anchura	Color	Tipo	Código	Emb.
Acoplamiento COMBI	2	7 mm	gris	PPC 1,5/S/ 2	① 3213386	50
	3	10,5 mm	gris	PPC 1,5/S/ 3	① 3213399	50
	4	14 mm	gris	PPC 1,5/S/ 4	① 3213409	50
	5	17,5 mm	gris	PPC 1,5/S/ 5	① 3213412	50
	6	21 mm	gris	PPC 1,5/S/ 6	① 3213425	25
	7	24,5 mm	gris	PPC 1,5/S/ 7	① 3213438	25
	8	28 mm	gris	PPC 1,5/S/ 8	① 3213441	25
	9	31,5 mm	gris	PPC 1,5/S/ 9	① 3213454	25
	10	35 mm	gris	PPC 1,5/S/10	① 3213467	25
	11	38,5 mm	gris	PPC 1,5/S/11	① 3213470	10
	12	42 mm	gris	PPC 1,5/S/12	① 3213483	10
	13	45,5 mm	gris	PPC 1,5/S/13	① 3213496	10
	14	49 mm	gris	PPC 1,5/S/14	① 3213506	10
	15	52,5 mm	gris	PPC 1,5/S/15	① 3213519	10
	Acoplamiento COMBI, autoconfeccionable	1	3,5 mm	gris		
1		3,5 mm	azul			
1		3,5 mm	amarillo-verde			

Datos de pedido

Descripción	N.º polos	Anchura	Color	Tipo	Código	Emb.
PPC 1,5/S/1-L					① 3213357	50
PPC 1,5/S/1-L BU					① 3213360	50
PPC 1,5/S/1-L GNYE					① 3213373	50

Accesorios¹⁾

Clavija de prueba, parte metálica, Ø 2,3 mm	plata	MPS-MT	0201744	10
Casquillo aislante, para parte metálica MPS	rojo	MPS-IH RD	0201676	10
Tapa, ancho 3 mm	gris	D-PPC 1,5/S	3213690	50
Estrella de codificación, con 4 puntas de codificación, para insertar en todos los bornes de base	rojo	PC	3040588	50
Compensador de tracción, para conector y acoplamiento, 2 polos	negro	PZ 1,5/S/2	3212918	50
Carcasa de cables, para PP-H 1,5... y PPC 1,5... 3 polos	gris	PH 1,5/S/3	3212756	50
4 polos	gris	PH 1,5/S/4	3212769	50
5 polos	gris	PH 1,5/S/5	3212772	50
6 polos	gris	PH 1,5/S/6	3212785	25
7 polos	gris	PH 1,5/S/7	3212798	25
8 polos	gris	PH 1,5/S/8	3212808	25
9 polos	gris	PH 1,5/S/9	3212811	25
10 polos	gris	PH 1,5/S/10	3212824	25
11 polos	gris	PH 1,5/S/11	3212837	10
12 polos	gris	PH 1,5/S/12	3212840	10
13 polos	gris	PH 1,5/S/13	3212853	10
14 polos	gris	PH 1,5/S/14	3212866	10
15 polos	gris	PH 1,5/S/15	3212879	10

Accesorios¹⁾

MPS-MT	0201744	10
MPS-IH RD	0201676	10
D-PPC 1,5/S	3213690	50
PC	3040588	50
PZ 1,5/S/2	3212918	50
PH 1,5/S/3	3212756	50
PH 1,5/S/4	3212769	50
PH 1,5/S/5	3212772	50
PH 1,5/S/6	3212785	25
PH 1,5/S/7	3212798	25
PH 1,5/S/8	3212808	25
PH 1,5/S/9	3212811	25
PH 1,5/S/10	3212824	25
PH 1,5/S/11	3212837	10
PH 1,5/S/12	3212840	10
PH 1,5/S/13	3212853	10
PH 1,5/S/14	3212866	10
PH 1,5/S/15	3212879	10

Acoplamientos

Observaciones:

1) Para más accesorios y datos técnicos véase la página 278.

2) Curva derating, véase phoenixcontact.net/products

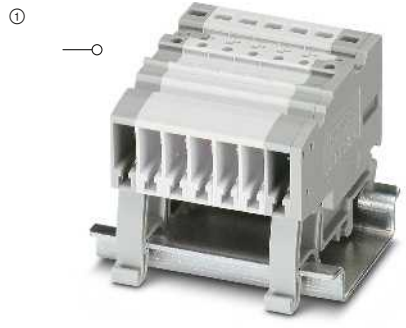

17,5 A, acoplamiento para montaje sobre carril



		Datos técnicos ¹⁾			
Dimensiones		Anchura	Longitud	Altura	
	[mm]	3,5	43	28,3 (NS 35/7,5) / 28,3 (NS 15)	
Datos eléctricos máximos		I _{máx.} [A]	U _{máx.} [V]	máx. Ø [mm ²]	AWG (UL)
		17,5 ²⁾	500	0,14-1,5	26-14
Datos de dimensionamiento		IEC	UL / CUL	CSA	Ex
Tensión de dimensionamiento	[V]	500	600	600	-
Corriente nominal / sección	[A] / [mm ²]	17,5 ²⁾ / 1,5	15 / -	15 / -	- / -
		Datos de pedido			
Descripción	Color	Tipo	Código	Emb.	
Acoplamiento COMBI	gris	PPC 1,5/S-NS/1-L	3213700	50	
		Accesorios ¹⁾			
Tapa, ancho 3 mm	gris	D-PPC 1,5/S	3213690	50	
Estrella de codificación, con 4 puntas de codificación, para insertar en todos los bornes de base	rojo	PC	3040588	50	
Compensador de tracción, para conector y acoplamiento, 2 polos	negro	PZ 1,5/S/2	3212918	50	

Bornes para carril CLIPLINE complete

Soluciones de conexión enchufables COMBI PT 1,5 mm²

Conectores COMBI

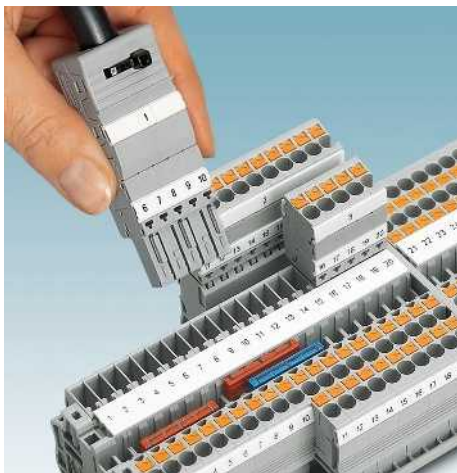

- Multitud de accesorios con encaje opcional disponibles
- Posibilidad de codificación probada en la práctica
- Posibilidad de rotulación de gran superficie
- Se suministran carcasas de cables robustas para la compensación de tracción de cables de conexión

Observaciones:

- 1) Para más accesorios y datos técnicos véase la página 278.
- 2) Curva derating, véase phoenixcontact.net/products

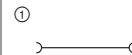

17,5 A, conector, conexión en el sentido de conexión



Datos técnicos¹⁾

Dimensiones		[mm]				
3,5 x N° de polos	Longitud	16,5	Altura	31,3	Altura enchuf.	19,5
Datos eléctricos máximos		$I_{\text{máx.}}$ [A]	$U_{\text{máx.}}$ [V]	máx. Ø [mm ²]	AWG (UL)	
		17,5 ²⁾	500	0,14-1,5	26-14	
Datos de dimensionamiento		Tensión de dimensionamiento [V]		Corriente nominal / sección [A] / [mm ²]		
		500		17,5 ²⁾ / 1,5		
		600		15 / -		
		600		15 / -		
				- / -		

Datos de pedido

Descripción	N.º polos	Anchura	Color	Tipo	Código	Emb.
Conectores COMBI	1	3,5 mm	gris	PP-H 1,5/S/1	① 3212484	50
	2	7 mm	gris	PP-H 1,5/S/2	① 3212510	50
	3	10,5 mm	gris	PP-H 1,5/S/3	① 3212523	50
	4	14 mm	gris	PP-H 1,5/S/4	① 3212536	50
	5	17,5 mm	gris	PP-H 1,5/S/5	① 3212549	50
	6	21 mm	gris	PP-H 1,5/S/6	① 3212552	25
	7	24,5 mm	gris	PP-H 1,5/S/7	① 3212565	25
	8	28 mm	gris	PP-H 1,5/S/8	① 3212578	25
	9	31,5 mm	gris	PP-H 1,5/S/9	① 3212581	25
	10	35 mm	gris	PP-H 1,5/S/10	① 3212594	25
	11	38,5 mm	gris	PP-H 1,5/S/11	① 3212604	10
	12	42 mm	gris	PP-H 1,5/S/12	① 3212617	10
	13	45,5 mm	gris	PP-H 1,5/S/13	① 3212620	10
	14	49 mm	gris	PP-H 1,5/S/14	① 3212633	10
	15	52,5 mm	gris	PP-H 1,5/S/15	① 3212646	10
	1	3,5 mm	azul	PP-H 1,5/S/1 BU	① 3212497	50
	1	3,5 mm	amarillo-verde	PP-H 1,5/S/1 GNYE	① 3212507	50

Accesorios¹⁾

Clavija de prueba, parte metálica, Ø 2,3 mm	plata	MPS-MT	0201744	10
Casquillo aislante, para parte metálica MPS	rojo	MPS-IH RD	0201676	10
Bloqueo y compensador de tracción , para todos los conectores con salida de conductores arriba, de 2 polos	naranja	PRZ 1,5/S	3212905	50
Bloqueo , para conectores, de 1 polo	naranja	PR 1,5/S	3212882	50
2 polos	naranja	PR 1,5/S/2	3212895	50
Compensador de tracción , para conector y acoplamiento, 2 polos	negro	PZ 1,5/S/2	3212918	50
Carcasa de cables , para PP-H 1,5... y PPC 1,5... 3 polos	gris	PH 1,5/S/3	3212756	50
4 polos	gris	PH 1,5/S/4	3212769	50
5 polos	gris	PH 1,5/S/5	3212772	50
6 polos	gris	PH 1,5/S/6	3212785	25
7 polos	gris	PH 1,5/S/7	3212798	25
8 polos	gris	PH 1,5/S/8	3212808	25
9 polos	gris	PH 1,5/S/9	3212811	25
10 polos	gris	PH 1,5/S/10	3212824	25
11 polos	gris	PH 1,5/S/11	3212837	10
12 polos	gris	PH 1,5/S/12	3212840	10
13 polos	gris	PH 1,5/S/13	3212853	10
14 polos	gris	PH 1,5/S/14	3212866	10
15 polos	gris	PH 1,5/S/15	3212879	10

Conectores COMBI autoconfeccionables

- Con los conectores push-in COMBI autoconfeccionables, para cada posición de tarea existe una solución que puede realizar el mismo usuario
- Se suministran carcasas de cables robustas para la compensación de tracción de cables de conexión
- El conector se ensambla a partir de elementos de conexión de un polo conforme a la aplicación, directamente in situ. Abajo se representa una combinación como ejemplo

- ① PP-H 1,5/S/1-L
- ② PP-H 1,5/S/1-M y PP-H 1,5/S/1-M BU
- ③ PP-H 1,5/S/1-R GNYE

Observaciones:
1) Para más accesorios y datos técnicos véase la página 278.
2) Curva derating, véase phoenixcontact.net/products
Para otras carcasas de cables, véase la página 367.

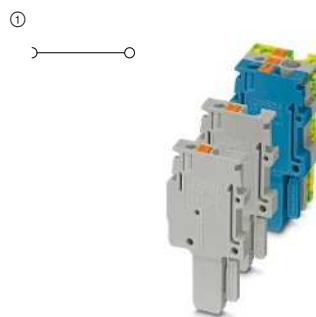

17,5 A, conector, conexión en el sentido de conexión, autoconfeccionable



Dimensiones	[mm]
3,5 x N° de polos	16,5

Datos eléctricos máximos	[V]
I _{máx.} [A]	17,5 ²⁾
U _{máx.} [V]	500
IEC	UL / CUL

Datos de dimensionamiento	[V]
Tensión de dimensionamiento	500
Corriente nominal / sección	17,5 ²⁾ / 1,5

Datos técnicos ¹⁾			
Anchura	Longitud	Altura	Altura enchuf.
3,5 x N° de polos	16,5	31,3	19,5

Datos de dimensionamiento	[V]
Tensión de dimensionamiento	500
Corriente nominal / sección	17,5 ²⁾ / 1,5

Descripción	N.º polos	Color
Conector COMBI, elemento izquierdo	1	gris
	1	azul
	1	amarillo-verde
Conector COMBI, elemento central	1	gris
	1	azul
Conector COMBI, elemento derecho	1	gris
	1	azul
	1	amarillo-verde

Datos de pedido		
Tipo	Código	Emb.
PP-H 1,5/S/1-L	① 3212659	50
PP-H 1,5/S/1-L BU	① 3212662	50
PP-H 1,5/S/1-L GNYE	① 3212675	50
PP-H 1,5/S/1-M	① 3212688	50
PP-H 1,5/S/1-M BU	① 3212691	50
PP-H 1,5/S/1-M GNYE	① 3212701	50
PP-H 1,5/S/1-R	① 3212714	50
PP-H 1,5/S/1-R BU	① 3212727	50
PP-H 1,5/S/1-R GNYE	① 3212730	50

Clavija de prueba, parte metálica, Ø 2,3 mm	plata
Casquillo aislante, para parte metálica MPS	rojo
Bloqueo y compensador de tracción, para todos los conectores con salida de conductores arriba, de 2 polos	naranja
Bloqueo, para conectores, de 1 polo	naranja
2 polos	naranja
Compensador de tracción, para conector y acoplamiento, 2 polos	negro
Carcasa de cables, para PP-H 1,5... y PPC 1,5...	gris
3 polos	
4 polos	gris
5 polos	gris
6 polos	gris
7 polos	gris
8 polos	gris
9 polos	gris
10 polos	gris
11 polos	gris
12 polos	gris
13 polos	gris
14 polos	gris
15 polos	gris

Accesorios ¹⁾		
MPS-MT	0201744	10
MPS-IH RD	0201676	10
PRZ 1,5/S	3212905	50
PR 1,5/S	3212882	50
PR 1,5/S/2	3212895	50
PZ 1,5/S/2	3212918	50
PH 1,5/S/3	3212756	50
PH 1,5/S/4	3212769	50
PH 1,5/S/5	3212772	50
PH 1,5/S/6	3212785	25
PH 1,5/S/7	3212798	25
PH 1,5/S/8	3212808	25
PH 1,5/S/9	3212811	25
PH 1,5/S/10	3212824	25
PH 1,5/S/11	3212837	10
PH 1,5/S/12	3212840	10
PH 1,5/S/13	3212853	10
PH 1,5/S/14	3212866	10
PH 1,5/S/15	3212879	10

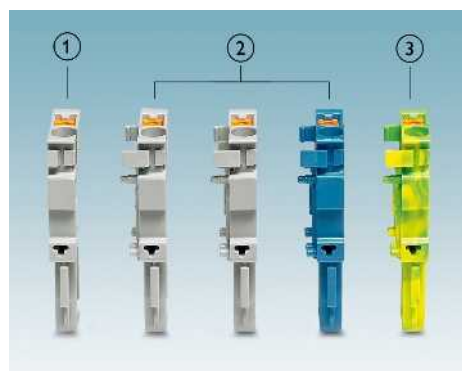

Bornes para carril CLIPLINE complete

Soluciones de conexión enchufables COMBI PT de 2,5 mm²

Datos técnicos generales para bornes de conexión push-in COMBI PT 2,5 mm²

Datos de dimensionamiento		IEC 61984			
Sección de dimensionamiento	[mm ²]	2,5			
Margen de secciones	AWG	26-12			
Capacidad de conexión		Rígido	Flexible	Puntera sin/con collar aislante	
1 conductor	[mm ²]	0,14-4	0,14-2,5	0,14-2,5	0,14-2,5
2 conductores flexibles con puntera TWIN	[mm ²]	-	-	-	0,5
Sección de conexión directamente enchufable	[mm ²]	0,34-4	-	0,34-2,5	0,34-2,5
Datos generales					
Longitud a desaislar	[mm]	8-10			
Aislamiento		PA			
Clase de combustibilidad según UL 94		V0			

Nota: los datos complementarios o distintos se documentan en el artículo.

Observaciones:



Junto al artículo encontrará la conexión eléctrica interior como diagrama eléctrico. Los puntos de conexión libres para puenteados se representan con un punto negro.

Los datos técnicos indicados y las homologaciones se refieren al primer artículo por columna. Puede consultar las indicaciones para los siguientes artículos en phoenixcontact.net/products

Para los datos completos sobre UL y CSA Use groups, File-No. y enlaces de Internet consulte phoenixcontact.net/products

¹⁾ La corriente de puente se documenta en el artículo correspondiente. Para otros colores véase la página 396.

Accesorios de sistema para bornes de conexión push-in COMBI PT 2,5 mm²

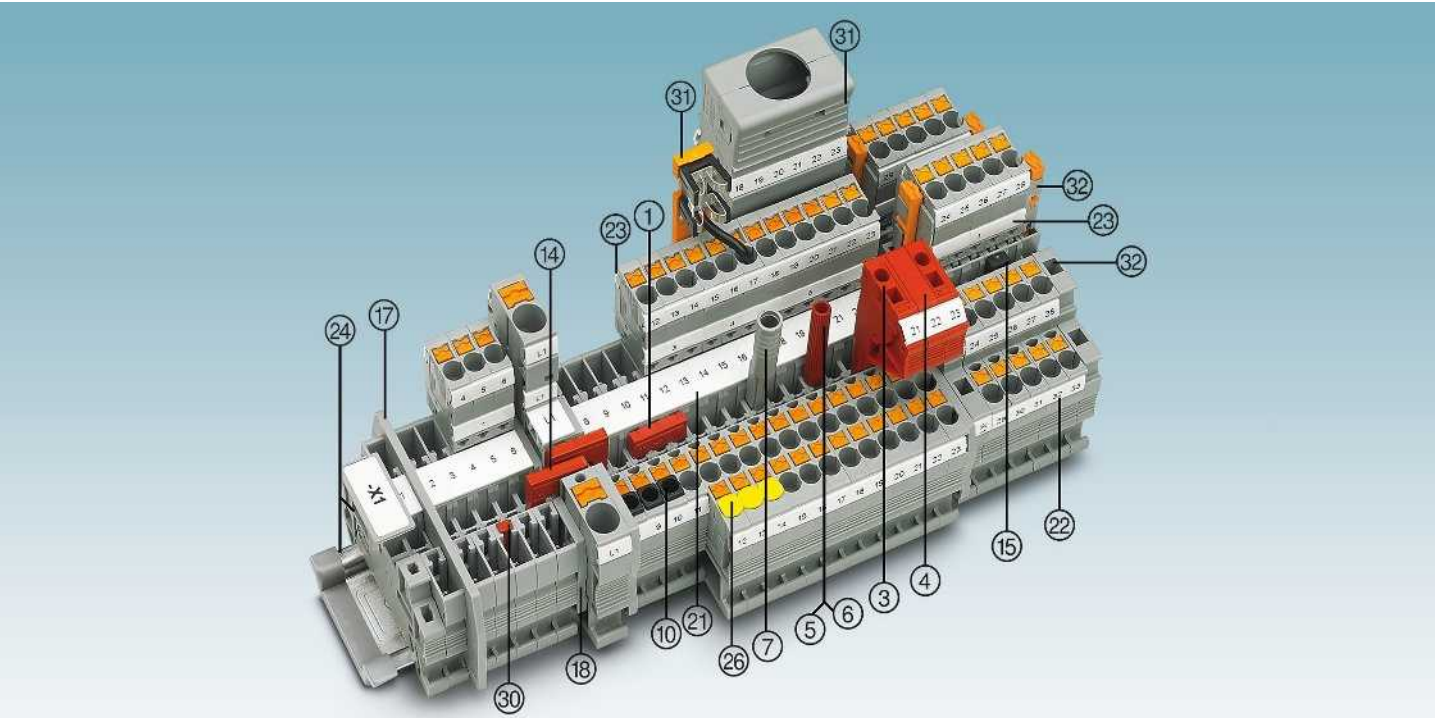

Descripción	Nº de polos	Color	Tipo	Código	Emb.	Tipo	Código	Emb.
① Puente enchufable ¹⁾	2	rojo	FBS 2-5	3030161	50	FBSR 2-5	3033702	50
	3	rojo	FBS 3-5	3030174	50	FBSR 3-5	3001591	50
	4	rojo	FBS 4-5	3030187	50	FBSR 4-5	3001592	50
	5	rojo	FBS 5-5	3030190	50	FBSR 5-5	3001593	50
	10	rojo	FBS 10-5	3030213	10	FBSR 10-5	3033710	10
	20	rojo	FBS 20-5	3030226	10			
③ Clavija de prueba alineable		rojo	PS-5	3030983	10			
④ Tabique distanciador		rojo	DP PS-5	3036725	10			
⑤ Clavija de prueba, parte metálica		plata	MPS-MT	0201744	10			
⑥ Manguito aislante, para parte metálica MPS		rojo	MPS-IH RD	0201676	10			
⑦ Adaptador de prueba, orificio hembra de 4 mm		gris	PAI-4-N GY	3032871	10			
⑩ Casquillo aislante	0,25-0,5 mm ²	blanco	ISH 2,5/0,2	3002843	50			
	0,25-0,5 mm ²	gris	ISH 2,5/0,5	3002856	50			
	0,75-1 mm ²	negro	ISH 2,5/1,0	3002869	50			
⑫ Perfil codificador		rojo	PC	3040588	50			
Destornillador			SZF 1-0,6X3,5	1204517	10			

⑭ Puente reductor
⑮ Puente de potencial vertical
⑯ Placas separadoras/Segmentos de tapa
⑰ Tapa
⑱ Rotulación de la ranura central
⑳ Rotulación de la ranura central y lateral
㉑ Rotulación de la ranura lateral
㉒ Carriles y soportes finales
㉓ Cubierta para foso de conductores
㉔ Bloqueo, compensación de tracción, apantallamiento
㉕ Sujeciones aéreas, tapa con sujeción aérea
Para los accesorios completos véase phoenixcontact.net/products

RB ... véase la página 402.
FBS-PV ... véase la página 398.
ATP-... / DS-... véase phoenixcontact.net/products
Documentado en el artículo
UC-TM 5, UCT-TM 5 o ZB 5. Véase también el catálogo 3, tablas de selección a partir de la página 68.
UC-TMF 5, UCT-TMF 5 o ZBF 5. Véase también el catálogo 3, tablas de selección a partir de la página 68.
UC-TMF 5, UCT-TMF 5 o ZBF 5. Véase también el catálogo 3, tablas de selección a partir de la página 68.
Véase el catálogo 3
CEC ... véase la página 407.
Véase a partir de la página 362.
Véase a partir de la página 370.
Nota: los accesorios complementarios o distintos se documentan en el artículo.

Bornes de paso, de varios conductores y de varios pisos así como bornes de tierra

Observaciones:
1) Para más accesorios y datos técnicos véase la página 286.
2) Curva derating, véase phoenixcontact.net/products
Sujeción aérea, véase la página 370.
Brida de encaje, véase la página 369.

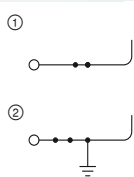

24 A, borne de paso



Datos técnicos ¹⁾				
Anchura	Longitud	Altura		
5,2	48,5	36,5 (NS 35/7,5)		
I _{máx.} [A]	U _{máx.} [V]	máx. Ø [mm ²]	AWG (UL)	
24 ²⁾	500	0,14-4	26-12	
24 (FBS) / 17,5 (FBSR)				
IEC	UL / CUL	CSA	Ex	
500	600	300	-	
Corriente nominal / sección				
24 ²⁾ / 2,5 20 / - 20 / - - / -				

Datos de pedido			
Tipo	Código	Emb.	
PT 2,5/1P	① 3210033	50	
PT 2,5/1P BU	① 3210046	50	
PT 2,5/1P-PE	② 3210059	50	

Accesorios ¹⁾		
D-ST 2,5	3030417	50

Dimensiones	[mm]
Datos eléctricos máximos	
Corriente de puente máxima	[A]
Datos de dimensionamiento	
Tensión de dimensionamiento	[V]
Corriente nominal / sección	[A] / [mm ²]

Descripción	Color
Borne	gris azul
Borne de tierra	amarillo-verde
Tapa, ancho de 2,2 mm	gris

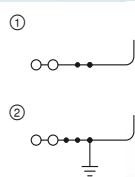

24 A, borne de paso, 3 conexiones



Datos técnicos ¹⁾				
Anchura	Longitud	Altura		
5,2	60,5	36,5 (NS 35/7,5)		
I _{máx.} [A]	U _{máx.} [V]	máx. Ø [mm ²]	AWG (UL)	
24 ²⁾	500	0,14-4	26-12	
24 (FBS) / 17,5 (FBSR)				
IEC	UL / CUL	CSA	Ex	
500	600	300	-	
Corriente nominal / sección				
24 ²⁾ / 2,5 20 / - 20 / - - / -				

Datos de pedido			
Tipo	Código	Emb.	
PT 2,5-TWIN/1P	① 3209633	50	
PT 2,5-TWIN/1P BU	① 3209646	50	
PT 2,5-TWIN/1P-PE	② 3209659	50	

Accesorios ¹⁾		
D-ST 2,5-TWIN	3030488	50

Bornes de paso, de varios conductores y de varios pisos así como bornes de tierra

Observaciones:
1) Para más accesorios y datos técnicos véase la página 286.
2) Curva derating, véase phoenixcontact.net/products
Sujeción aérea, véase la página 370.
Brida de encaje, véase la página 369.

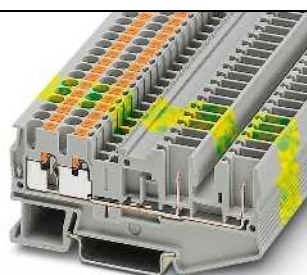
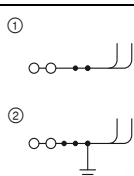

24 A, borne de paso, 4 conexiones



Datos técnicos ¹⁾				
Anchura	Longitud	Altura		
5,2	81	36,5 (NS 35/7,5)		
I _{máx.} [A]	U _{máx.} [V]	máx. Ø [mm ²]	AWG (UL)	
24 ²⁾	500	0,14-4	26-12	
24 (FBS) / 17,5 (FBSR)				
IEC	UL / CUL	CSA	Ex	
500	600	300	-	
Corriente nominal / sección				
24 ²⁾ / 2,5 20 / - 20 / - - / -				

Datos de pedido			
Tipo	Código	Emb.	
PT 2,5-QUATTRO/2P	① 3209662	50	
PT 2,5-QUATTRO/2P BU	① 3209675	50	
PT 2,5-QUATTRO/2P-PE	② 3209688	50	

Accesorios ¹⁾		
D-ST 2,5-QUATTRO/ 2P	3040083	50

Dimensiones	[mm]
Datos eléctricos máximos	
Corriente de puente máxima	[A]
Datos de dimensionamiento	
Tensión de dimensionamiento	[V]
Corriente nominal / sección	[A] / [mm ²]

Descripción	Color
Borne	gris azul
Borne de tierra	amarillo-verde
Tapa, ancho de 2,2 mm	gris
Placa distanciadora, ancho: 5,2 mm	naranja

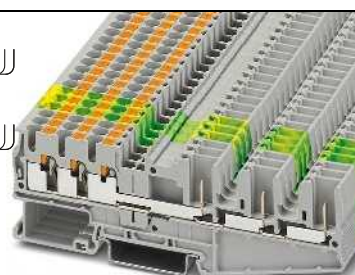
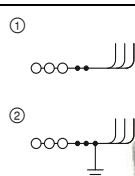

24 A, borne de paso, 6 conexiones



Datos técnicos ¹⁾				
Anchura	Longitud	Altura		
5,2	111,2	36,8 (NS 35/7,5)		
I _{máx.} [A]	U _{máx.} [V]	máx. Ø [mm ²]	AWG (UL)	
24 ²⁾	500	0,14-4	26-12	
24 (FBS) / 17,5 (FBSR)				
IEC	UL / CUL	CSA	Ex	
500	300	-	-	
Corriente nominal / sección				
24 ²⁾ / 2,5 20 / - - / - - / -				

Datos de pedido			
Tipo	Código	Emb.	
PT 2,5-HEXA/3P	① 3040044	50	
PT 2,5-HEXA/3P BU	① 3040048	50	
PT 2,5-HEXA/3P-PE	② 3040052	50	

Accesorios ¹⁾		
D-PT 2,5-HEXA/3P	3040058	50
DP-PT 2,5-HEXA/3P	3040060	50

Bornes para carril CLIPLINE complete

Soluciones de conexión enchufables COMBI PT de 2,5 mm²

Bornes de paso, de varios conductores y de varios pisos así como bornes de tierra

Observaciones:

- 1) Para más accesorios y datos técnicos véase la página 286.
- 2) Curva derating, véase phoenixcontact.net/products
- Sujeción aérea, véase la página 370.
- Brida de encaje, véase la página 369.

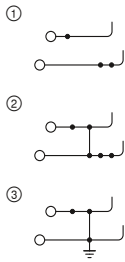

22 A, borne de doble piso



Datos técnicos¹⁾

Dimensiones	Anchura	Longitud	Altura
[mm]	5,2	71,5	47,5 (NS 35/7,5)
Datos eléctricos máximos	$I_{m\acute{a}x.}$ [A]	$U_{m\acute{a}x.}$ [V]	máx. Ø [mm ²] AWG (UL)
	22 ²⁾	500	0,14-4 24-12
Corriente de puente máxima	[A]	20 (FBS) / 17,5 (FBSR)	
Datos de dimensionamiento	IEC	UL / CUL	CSA Ex
Tensión de dimensionamiento	[V]	500	600 300 -
Corriente nominal / sección	[A] / [mm ²]	22 ²⁾ / 2,5	20 / - 20 / - - / -

Datos de pedido

Descripción	Color	Tipo	Código	Emb.
Borne	gris	PTTB 2,5/2P	① 3210871	50
	azul	PTTB 2,5/2P BU	① 3210884	50
Con conexión de potencial	gris	PTTB 2,5/2P-PV	② 3210907	50
Borne de tierra	amarillo-verde	PTTB 2,5/2P-PE	③ 3210897	50

Accesorios¹⁾

Descripción	Color	Tipo	Código	Emb.
Tapas, ancho de 2,2 mm	gris	D-STTB 2,5/ 2P	3040096	50

Bornes de paso, de varios conductores y de varios pisos así como bornes de tierra

Observaciones:

- 1) Para más accesorios y datos técnicos véase la página 286.
- 2) Curva derating, véase phoenixcontact.net/products

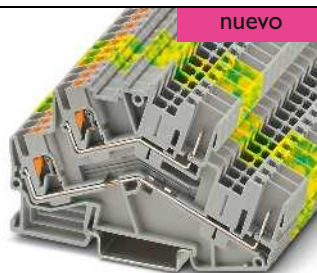
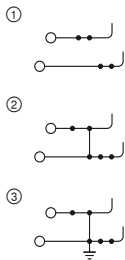

22 A, borne de doble piso, ejecución para sobremesa



Datos técnicos¹⁾

Dimensiones	Anchura	Longitud	Altura
[mm]	5,2	92,6	55 (NS 35/7,5)
Datos eléctricos máximos	$I_{m\acute{a}x.}$ [A]	$U_{m\acute{a}x.}$ [V]	máx. Ø [mm ²] AWG (UL)
	22 ²⁾	800	0,14-4 26-12
Corriente de puente máxima	[A]	20 (FBS) / 17,5 (FBSR)	
Datos de dimensionamiento	IEC	UL / CUL	CSA Ex
Tensión de dimensionamiento	[V]	800	600 - -
Corriente nominal / sección	[A] / [mm ²]	22 ²⁾ / 2,5	20 / - - / - - / -

Datos de pedido

Descripción	Color	Tipo	Código	Emb.
Borne	gris	PTTBS 2,5/2P	① 3211260	50
	azul	PTTBS 2,5/2P BU	① 3211261	50
Con conexión de potencial	gris	PTTBS 2,5/2P-PV	② 3211262	50
Borne de tierra	amarillo-verde	PTTBS 2,5/2P-PE	③ 3211263	50

Accesorios¹⁾

Descripción	Color	Tipo	Código	Emb.
Tapas, ancho de 2,2 mm	gris	D-PTTBS 2,5/2P	3211264	50

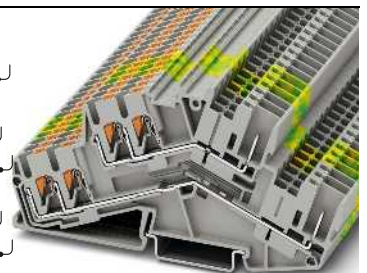
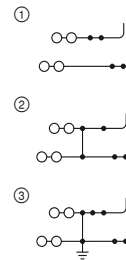

18 A, borne de doble piso, ejecución para sobremesa



Datos técnicos¹⁾

Dimensiones	Anchura	Longitud	Altura
[mm]	5,2	111,8	55 (NS 35/7,5)
Datos eléctricos máximos	$I_{m\acute{a}x.}$ [A]	$U_{m\acute{a}x.}$ [V]	máx. Ø [mm ²] AWG (UL)
	18 ²⁾	500	0,14-4 26-12
Corriente de puente máxima	[A]	20 (FBS) / 17,5 (FBSR)	
Datos de dimensionamiento	IEC	UL / CUL	CSA Ex
Tensión de dimensionamiento	[V]	500	600 - -
Corriente nominal / sección	[A] / [mm ²]	18 ²⁾ / 2,5	20 / - - / - - / -

Datos de pedido

Descripción	Color	Tipo	Código	Emb.
Borne	gris	PTTBS 2,5-TWIN/2P	① 3210604	50
	azul	PTTBS 2,5-TWIN/2P BU	① 3210605	50
Con conexión de potencial	gris	PTTBS 2,5-TWIN/2P-PV	② 3210607	50
Borne de tierra	amarillo-verde	PTTBS 2,5-TWIN/2P-PE	③ 3210606	50

Accesorios¹⁾

Descripción	Color	Tipo	Código	Emb.
Tapas, ancho de 2,2 mm	gris	D-PTTBS 2,5-TWIN	3210608	50

Bornes de paso, de varios conductores y de varios pisos así como bornes de tierra

Observaciones:
1) Para más accesorios y datos técnicos véase la página 286.
2) Curva derating, véase phoenixcontact.net/products
Sujeción aérea, véase la página 370.
Brida de encaje, véase la página 369.

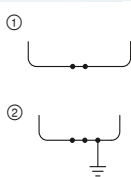

24 A, borne de paso

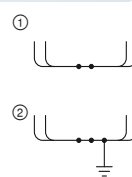

24 A, borne de paso, 4 conexiones



Dimensiones	
	[mm]
Datos eléctricos máximos	
Corriente de puente máxima	[A]
Datos de dimensionamiento	
Tensión de dimensionamiento	[V]
Corriente nominal / sección	[A] / [mm ²]
Margen de secciones	AWG
Capacidad de conexión	
1 conductor	[mm ²]
Descripción	Color
Borne	gris azul
Borne de tierra	amarillo-verde
Tapa, ancho de 2,2 mm	gris

Datos técnicos ¹⁾				
Anchura	Longitud	Altura		
5,2	49,1	36,5 (NS 35/7,5)		
I _{máx.} [A]	U _{máx.} [V]	máx. Ø [mm ²]	AWG (UL)	
24 ²⁾	500	0,08-4	-	
24 (FBS) / 17,5 (FBRS)				
IEC	UL / CUL	CSA	Ex	
500	600	300	-	
24 ²⁾ / 2,5	20 / -	20 / -	- / -	
28-12	-	-	-	
Rígido	Flexible	Puntera sin/con collar aislante		
0,08-4	0,08-2,5	0,14-2,5	0,14-2,5	

Datos de pedido			
Tipo	Código	Emb.	
ST 2,5/2P	① 3042133	50	
ST 2,5/2P BU	① 3042094	50	
ST 2,5/2P-PE	② 3042146	50	

Accesorios ¹⁾			
D-ST 2,5	3030417	50	

Datos técnicos ¹⁾				
Anchura	Longitud	Altura		
5,2	89,5	36,5 (NS 35/7,5)		
I _{máx.} [A]	U _{máx.} [V]	máx. Ø [mm ²]	AWG (UL)	
24 ²⁾	500	0,08-4	-	
24 (FBS) / 17,5 (FBRS)				
IEC	UL / CUL	CSA	Ex	
500	600	300	-	
24 ²⁾ / 2,5	20 / -	- / -	- / -	
28-12	-	-	-	
Rígido	Flexible	Puntera sin/con collar aislante		
0,08-4	0,08-2,5	0,14-2,5	0,14-2,5	

Datos de pedido			
Tipo	Código	Emb.	
ST 2,5-QUATTRO/4P	① 3042159	50	
ST 2,5-QUATTRO/4P BU	① 3042081	50	
ST 2,5-QUATTRO/4P-PE	② 3042162	50	

Accesorios ¹⁾			
D-ST 2,5-QUATTRO/4P	3042175	50	

Bornes de paso, de varios conductores y de varios pisos así como bornes de tierra

Observaciones:
1) Para más accesorios y datos técnicos véase la página 286.
2) Curva derating, véase phoenixcontact.net/products

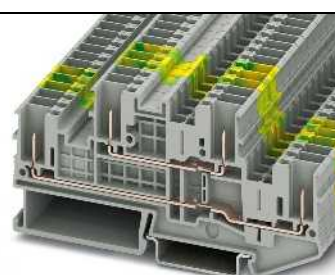
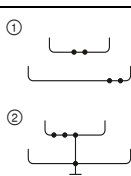

22 A, borne de doble piso

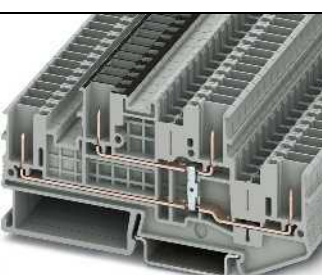
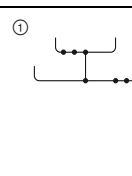

22 A, borne de doble piso con conexión de potencial



Dimensiones	
	[mm]
Datos eléctricos máximos	
Corriente de puente máxima	[A]
Datos de dimensionamiento	
Tensión de dimensionamiento	[V]
Corriente nominal / sección	[A] / [mm ²]
Margen de secciones	AWG
Capacidad de conexión	
1 conductor	[mm ²]
Descripción	Color
Borne	gris azul gris
Borne de tierra	amarillo-verde
Tapa, ancho de 2,2 mm	gris

Datos técnicos ¹⁾				
Anchura	Longitud	Altura		
5,2	98,8	47,5 (NS 35/7,5)		
I _{máx.} [A]	U _{máx.} [V]	máx. Ø [mm ²]	AWG (UL)	
22 ²⁾	500	0,08-4	-	
24 (FBS) / 17,5 (FBRS)				
IEC	UL / CUL	CSA	Ex	
500	600	300	-	
22 ²⁾ / 2,5	20 / -	20 / -	- / -	
28-12	-	-	-	
Rígido	Flexible	Puntera sin/con collar aislante		
0,08-4	0,08-2,5	0,14-2,5	0,14-2,5	

Datos de pedido			
Tipo	Código	Emb.	
STTB 2,5/4P	① 3061486	50	
STTB 2,5/4P BU	① 3061512	50	
STTB 2,5/4P-PE	② 3061499	50	

Accesorios ¹⁾			
D-STTB 2,5/4P	3061538	50	

Datos técnicos ¹⁾				
Anchura	Longitud	Altura		
5,2	98,8	47,5 (NS 35/7,5)		
I _{máx.} [A]	U _{máx.} [V]	máx. Ø [mm ²]	AWG (UL)	
22 ²⁾	500	0,08-4	-	
24 (FBS) / 17,5 (FBRS)				
IEC	UL / CUL	CSA	Ex	
500	600	300	-	
22 ²⁾ / 2,5	20 / -	20 / -	- / -	
28-12	-	-	-	
Rígido	Flexible	Puntera sin/con collar aislante		
0,08-4	0,08-2,5	0,14-2,5	0,14-2,5	

Datos de pedido			
Tipo	Código	Emb.	
STTB 2,5/4P-PV	① 3061509	50	

Accesorios ¹⁾			
D-STTB 2,5/4P	3061538	50	

Bornes para carril CLIPLINE complete

Soluciones de conexión enchufables COMBI PT de 2,5 mm²

Bornes de cuatro pisos

Observaciones:

- 1) Para más accesorios y datos técnicos véase la página 286.
2) Curva derating, véase phoenixcontact.net/products

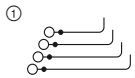

10 A, borne de cuatro pisos

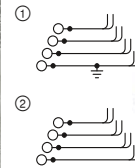

10 A, borne de cuatro pisos con pie PE



Datos técnicos ¹⁾				
Anchura	Longitud	Altura		
5,2	105,6	59 (NS 35/7,5)		
$I_{m\acute{a}x.}$ [A]	$U_{m\acute{a}x.}$ [V]	máx. Ø [mm ²]	AWG (UL)	
10 ²⁾	250	0,14-4	-	
24 (FBS) / 17,5 (FBSR)				
IEC	UL / CUL	CSA	Ex	
250	-	-	-	
10 ²⁾ / 1,5	- / -	- / -	- / -	

Datos de pedido		
Tipo	Código	Emb.
PT 2,5-4L/1P	3012300	50

Accesorios ¹⁾		
D-PT 2,5-4L/1P	3012301	10
PT 2,5-4L/1P-FS	3012302	10
PT 2,5-4L/1P-F	3012326	10



Datos técnicos ¹⁾				
Anchura	Longitud	Altura		
5,2	125	59 (NS 35/7,5)		
$I_{m\acute{a}x.}$ [A]	$U_{m\acute{a}x.}$ [V]	máx. Ø [mm ²]	AWG (UL)	
10 ²⁾	250	0,14-4	-	
24 (FBS) / 17,5 (FBSR)				
IEC	UL / CUL	CSA	Ex	
250	-	-	-	
10 ²⁾ / 1,5	- / -	- / -	- / -	

Datos de pedido		
Tipo	Código	Emb.
PT 2,5-PE/3L/2P	3012316	50
PT 2,5-4L/2P	3012310	50

Accesorios ¹⁾		
D-PT 2,5-4L/2P	3012311	10
PT 2,5-4L/2P-FS	3012312	10

Carcasa del conector para bornes de cuatro pisos

Observaciones:

Parea engarzar los contactos de hembras de conexión de módulo STG-MTN debe utilizarse la CRIMPFOX MT 2,5 código 1204038.

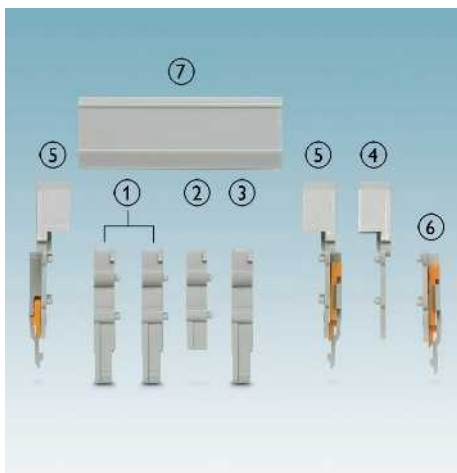

- ① Conector de 4 polos con espigas de encaje CP-H 2,5-4L-Z
② Tabique distanciador DP-CP-H 2,5-4L
③ Conector de 4 polos CP-H 2,5-4L
④ Soporte para perfil cobertor D-CP-H 2,5-4L
⑤ Soporte para perfil cobertor con tapa de brida de encaje DFS-CP-H 2,5-4L
⑥ Tapa de brida de encaje DFS-CP 2,5-4L
⑦ Perfil cobertor AP-CP-H

Descripción	Color
Carcasa del conector, para el alojamiento de 4 contactos hembra	gris
Carcasa del conector con espigas de encaje	gris

Brida de encaje, rotulable con UC-TM	gris
Placa distanciadora	gris
Perfil cobertor, 1 m, rotulable con UC-TM ...	gris
Soporte para perfil cobertor	gris
Soporte para perfil cobertor, con tapa de brida de encaje	gris
Tapa de brida de encaje	gris
Tapa con sujeción aérea	gris
Contacto modular hembra, 0,5-1 mm ²	plateado
para conductores de 1,5 ... 2,5 mm ²	plateado



Carcasa del conector para el alojamiento de 4 contactos hembra

Datos de pedido		
Tipo	Código	Emb.
CP-H 2,5-4L	3012313	50
CP-H 2,5-4L-PE	3012323	50
CP-H 2,5-4L-Z	3012314	50
CP-H 2,5-4L-Z-PE	3012324	50

Accesorios		
PT 2,5-4L/1P-FS	3012302	10
PT 2,5-4L/2P-FS	3012312	10
DP-CP-H 2,5-4L	3012319	50
AP-CP-H METER	3012315	10
D-CP-H 2,5-4L	3012320	50
DFS-CP-H 2,5-4L	3012317	50
DFS-CP 2,5-4L	3012321	50
DF-CP 2,5-4L	3012327	10
STG-MTN 0,5-1,0	3190438	100
STG-MTN 1,5-2,5	3190506	100

Acoplamientos

nuevo

nuevo

Observaciones:

- 1) Para más accesorios y datos técnicos véase la página 286.
- 2) Curva derating, véase phoenixcontact.net/products

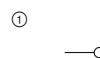

24 A, acoplamiento



24 A, acoplamiento, autoconfeccionable



Datos técnicos¹⁾

Dimensiones	Anchura	Longitud	Altura
	5,2 x N ^º de polos	20,5	41
Datos eléctricos máximos	I _{máx.} [A]	U _{máx.} [V]	máx. Ø [mm ²] AWG (UL)
	24 ²⁾	500	0,14-4 26-12
Datos de dimensionamiento	IEC	UL / CUL	CSA Ex
Tensión de dimensionamiento	[V]	500	300 -
Corriente nominal / sección	[A] / [mm ²]	24 ²⁾ / 2,5	20 / - 20 / - - / -
Capacidad de conexión		Rígido Flexible	Puntera sin/con collar aislante
1 conductor	[mm ²]	0,14-4	0,14-2,5 - 0,14-2,5
Sección de conexión directamente enchufable	[mm ²]	0,34-4	- 0,34-2,5 0,5-2,5

Datos técnicos¹⁾

Dimensiones	Anchura	Longitud	Altura
	5,2 x N ^º de polos	20,5	41
Datos eléctricos máximos	I _{máx.} [A]	U _{máx.} [V]	máx. Ø [mm ²] AWG (UL)
	24 ²⁾	500	0,14-4 26-12
Datos de dimensionamiento	IEC	UL / CUL	CSA Ex
Tensión de dimensionamiento	[V]	500	300 -
Corriente nominal / sección	[A] / [mm ²]	24 ²⁾ / 2,5	20 / - 20 / - - / -
Capacidad de conexión		Rígido Flexible	Puntera sin/con collar aislante
1 conductor	[mm ²]	0,14-4	0,14-2,5 - 0,14-2,5
Sección de conexión directamente enchufable	[mm ²]	0,34-4	- 0,34-2,5 0,5-2,5

Datos de pedido

Descripción	N.º polos	Anchura	Color	Tipo	Código	Emb.
Acoplamiento COMBI	2	10,4 mm	gris	PPC 2,5/2	3000656	50
	3	15,4 mm	gris	PPC 2,5/3	3000657	50
	4	20,6 mm	gris	PPC 2,5/4	3000658	50
	5	25,7 mm	gris	PPC 2,5/5	3000659	50
	6	30,9 mm	gris	PPC 2,5/6	3000660	25
	7	36 mm	gris	PPC 2,5/7	3000661	25
	8	41,2 mm	gris	PPC 2,5/8	3000662	25
	9	46,3 mm	gris	PPC 2,5/9	3000663	25
	10	51,5 mm	gris	PPC 2,5/10	3000664	25
	11	56,6 mm	gris	PPC 2,5/11	3000665	10
	12	61,8 mm	gris	PPC 2,5/12	3000666	10
	13	66,9 mm	gris	PPC 2,5/13	3000667	10
	14	72,1 mm	gris	PPC 2,5/14	3000668	10
	15	77,2 mm	gris	PPC 2,5/15	3000669	10
	Acoplamiento COMBI, autoconfeccionable	1	5,2 mm	gris		
1		5,2 mm	azul			
1		5,2 mm	amarillo-verde			

Datos de pedido

Tipo	Código	Emb.
PPC 2,5/1-L	3000653	50
PPC 2,5/1-L BU	3000654	50
PPC 2,5/1-L GNYE	3000655	50

Accesorios¹⁾

Clavija de prueba, parte metálica, Ø 2,3 mm	plata	MPS-MT	0201744	10
Casquillo aislante, para parte metálica MPS	rojo	MPS-IH RD	0201676	10
Tapa, ancho de 2,2 mm	gris	D-PPC 2,5	3000671	50
Estrella de codificación, con 4 puntas de codificación, para insertar en todos los bornes de base	rojo	PC	3040588	50

Accesorios¹⁾

MPS-MT	0201744	10
MPS-IH RD	0201676	10
D-PPC 2,5	3000671	50
PC	3040588	50

Bornes para carril CLIPLINE complete

Soluciones de conexión enchufables COMBI PT de 2,5 mm²

Acoplamiento

nuevo

①

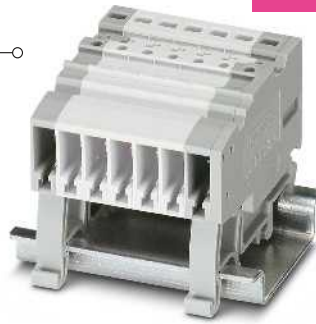

24 A, acoplamiento para montaje sobre carril



Pasamuros

Observaciones:
1) Para más accesorios y datos técnicos véase la página 286.
2) Curva derating, véase phoenixcontact.net/products



Datos técnicos¹⁾

Dimensiones	Datos técnicos ¹⁾				
	Anchura	Longitud	Altura		
[mm]	5,2	41	35,2 (NS 35/7,5) / 34,7 (NS 15)		
Datos eléctricos máximos	$I_{m\acute{a}x.}$ [A]	$U_{m\acute{a}x.}$ [V]	máx. Ø [mm ²]	AWG (UL)	
	24 ²⁾	500	0,14-4	26-12	
Datos de dimensionamiento	Tensión de dimensionamiento [V]	IEC	UL / CUL	CSA	Ex
Corriente nominal / sección [A] / [mm ²]	500	500	300	300	-
Capacidad de conexión		Rígido	Flexible	Puntera sin/con collar aislante	
1 conductor [mm ²]	0,14-4	0,14-2,5	-	0,14-2,5	
Sección de conexión directamente enchufable [mm ²]	0,34-4	-	0,34-2,5	0,5-2,5	



Datos técnicos¹⁾

Dimensiones	Datos técnicos ¹⁾				
	Anchura	Longitud	Altura		
[mm]	5,2	-	-		
Datos eléctricos máximos	$I_{m\acute{a}x.}$ [A]	$U_{m\acute{a}x.}$ [V]	máx. Ø [mm ²]	AWG (UL)	
	24 ²⁾	500	0,14-4	26-12	
Datos de dimensionamiento	Tensión de dimensionamiento [V]	IEC	UL / CUL	CSA	Ex
Corriente nominal / sección [A] / [mm ²]	500	500	300	300	-
Capacidad de conexión		Rígido	Flexible	Puntera sin/con collar aislante	
1 conductor [mm ²]	0,14-4	0,14-2,5	-	0,14-2,5	
Sección de conexión directamente enchufable [mm ²]	0,34-4	-	0,34-2,5	0,5-2,5	

Datos de pedido

Descripción	Color	Tipo	Código	Emb.
Acoplamiento COMBI	gris	PPC 2,5-NS/1-L	3000652	50
Pasamuros , para encajar los acoplamientos, un SSL 2,5 consta de un elemento izquierdo y uno derecho para grosores de chapa de 0,8 – 3 mm	gris			

Datos de pedido

Descripción	Color	Tipo	Código	Emb.
SSL 2,5	gris		3043815	50

Accesorios¹⁾

Descripción	Color	Tipo	Código	Emb.
Clavija de prueba, parte metálica , Ø 2,3 mm	plata	MPS-MT	0201744	10
Casquillo aislante , para parte metálica MPS	rojo	MPS-IH RD	0201676	10
Tapa , ancho de 2,2 mm	gris	D-PPC 2,5	3000671	50
Estrella de codificación , con 4 puntas de codificación, para insertar en todos los bornes de base	rojo	PC	3040588	50

Accesorios¹⁾

Descripción	Color	Tipo	Código	Emb.
Clavija de prueba, parte metálica , Ø 2,3 mm	plata	MPS-MT	0201744	10
Casquillo aislante , para parte metálica MPS	rojo	MPS-IH RD	0201676	10
Tapa , ancho de 2,2 mm	gris	D-PPC 2,5	3000671	50
Estrella de codificación , con 4 puntas de codificación, para insertar en todos los bornes de base	rojo	PC	3040588	50

Carcasas de base COMBI para conexión para placas de circuito impreso

Observaciones:

Para más accesorios y datos técnicos consulte la página 364 o phoenixcontact.net/products

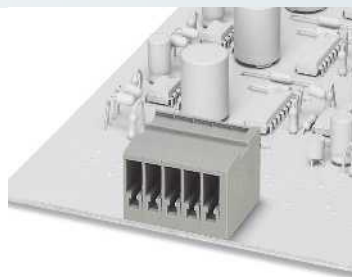

24 A, carcasa de base, sentido de conexión horizontal

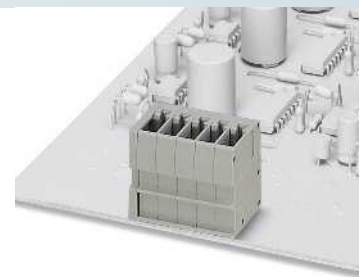

24 A, carcasa de base, sentido de conexión vertical



Datos técnicos				
Dimensiones	Anchura	Longitud	Altura	
	10,4	21,7	18,1	
Datos eléctricos máximos	I _{máx.} [A]	U _{máx.} [V]	máx. Ø [mm ²]	AWG (UL)
	24	500	-	-
Datos de dimensionamiento	IEC	UL / CUL	CSA	Ex
Tensión de dimensionamiento [V]	500	300	-	-
Corriente nominal / sección [A] / [mm ²]	24 / 2,5	15 / -	- / -	- / -
Sección de dimensionamiento [mm ²]	2,5			
Datos generales	Aislamiento			
	PA			
	Clase de combustibilidad según UL 94			
	V0			



Datos técnicos				
Dimensiones	Anchura	Longitud	Altura	
	10,4	18,1	21,7	
Datos eléctricos máximos	I _{máx.} [A]	U _{máx.} [V]	máx. Ø [mm ²]	AWG (UL)
	24	500	-	-
Datos de dimensionamiento	IEC	UL / CUL	CSA	Ex
Tensión de dimensionamiento [V]	500	300	-	-
Corriente nominal / sección [A] / [mm ²]	24 / 2,5	15 / -	- / -	- / -
Sección de dimensionamiento [mm ²]	2,5			
Datos generales	Aislamiento			
	PA			
	Clase de combustibilidad según UL 94			
	V0			

Datos de pedido			
Descripción	N.º polos	Anchura	Color
Carcasa de base COMBI	2	10,4 mm	gris
	3	15,6 mm	gris
	4	20,8 mm	gris
	5	26 mm	gris
	6	31,2 mm	gris
	7	36,4 mm	gris
	8	41,6 mm	gris
	9	46,8 mm	gris
	10	52 mm	gris
	11	57,2 mm	gris
	12	62,4 mm	gris
Carcasa de base COMBI	2	10,4 mm	gris
	3	15,6 mm	gris
	4	20,8 mm	gris
	5	26 mm	gris
	6	31,2 mm	gris
	7	36,4 mm	gris
	8	41,6 mm	gris
	9	46,8 mm	gris
	10	52 mm	gris
	11	57,2 mm	gris
	12	62,4 mm	gris

Tipo	Código	Emb.
ST 2,5-PCB/ 2-G-5,2	1980378	50
ST 2,5-PCB/ 3-G-5,2	1980381	50
ST 2,5-PCB/ 4-G-5,2	1980394	50
ST 2,5-PCB/ 5-G-5,2	1980404	50
ST 2,5-PCB/ 6-G-5,2	1980417	50
ST 2,5-PCB/ 7-G-5,2	1980420	50
ST 2,5-PCB/ 8-G-5,2	1980433	50
ST 2,5-PCB/ 9-G-5,2	1980446	50
ST 2,5-PCB/10-G-5,2	1980459	50
ST 2,5-PCB/11-G-5,2	1980462	50
ST 2,5-PCB/12-G-5,2	1980475	50

Datos de pedido			
Tipo	Código	Emb.	
ST 2,5-PCBV/ 2-G-5,2	1980488	50	
ST 2,5-PCBV/ 3-G-5,2	1980491	50	
ST 2,5-PCBV/ 4-G-5,2	1980501	50	
ST 2,5-PCBV/ 5-G-5,2	1980514	50	
ST 2,5-PCBV/ 6-G-5,2	1980527	50	
ST 2,5-PCBV/ 7-G-5,2	1980530	50	
ST 2,5-PCBV/ 8-G-5,2	1980543	50	
ST 2,5-PCBV/ 9-G-5,2	1980556	50	
ST 2,5-PCBV/10-G-5,2	1980569	50	
ST 2,5-PCBV/11-G-5,2	1980572	50	
ST 2,5-PCBV/12-G-5,2	1980585	50	

Bornes para carril CLIPLINE complete

Soluciones de conexión enchufables COMBI PT de 2,5 mm²

Conectores COMBI

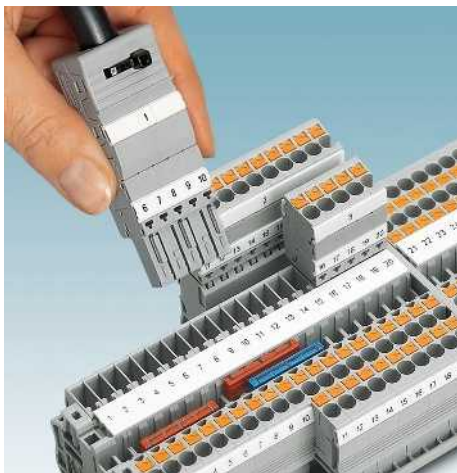

- Multitud de accesorios con encaje opcional disponibles
- Posibilidad de codificación probada en la práctica
- Posibilidad de rotulación de gran superficie
- Se suministran carcasas de cables robustas para la compensación de tracción de cables de conexión

Observaciones:

- 1) Para más accesorios y datos técnicos véase la página 286.
- 2) Curva derating, véase phoenixcontact.net/products

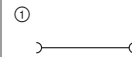

24 A, conector, conexión en el sentido de conexión



Datos técnicos¹⁾

Dimensiones		[mm]			
Anchura	Longitud	Altura	Altura enchuf.		
5,2 x N° de polos	15,8	40,2	24		
Datos eléctricos máximos					
I _{máx.} [A]	U _{máx.} [V]	máx. Ø [mm ²]	AWG (UL)		
24 ²⁾	500	0,14-4	26-12		
Datos de dimensionamiento					
Tensión de dimensionamiento [V]		500	600	300	-
Corriente nominal / sección [A] / [mm ²]		24 ²⁾ / 2,5	20 / -	20 / -	- / -

Datos de pedido

Descripción	N.º polos	Anchura	Color	Tipo	Código	Emb.
Conectores COMBI	1	5,2 mm	gris	PP-H 2,5/ 1	① 3209866	50
	2	10,4 mm	gris	PP-H 2,5/ 2	① 3209879	50
	3	15,6 mm	gris	PP-H 2,5/ 3	① 3209882	50
	4	20,8 mm	gris	PP-H 2,5/ 4	① 3209895	50
	5	26 mm	gris	PP-H 2,5/ 5	① 3209905	50
	6	31,2 mm	gris	PP-H 2,5/ 6	① 3209918	25
	7	36,4 mm	gris	PP-H 2,5/ 7	① 3209921	25
	8	41,6 mm	gris	PP-H 2,5/ 8	① 3209934	25
	9	46,8 mm	gris	PP-H 2,5/ 9	① 3209947	25
	10	52 mm	gris	PP-H 2,5/10	① 3209950	25
	11	57,2 mm	gris	PP-H 2,5/11	① 3209963	10
	12	62,4 mm	gris	PP-H 2,5/12	① 3209976	10
	13	67,6 mm	gris	PP-H 2,5/13	① 3209989	10
	14	72,8 mm	gris	PP-H 2,5/14	① 3209992	10
	15	78 mm	gris	PP-H 2,5/15	① 3210004	10
	1	5,2 mm	azul	PP-H 2,5/ 1 BU	① 3210017	50
	1	5,2 mm	amarillo-verde	PP-H 2,5/ 1 GNYE	① 3210020	50

Accesorios¹⁾

Clavija de prueba, parte metálica, Ø 2,3 mm	plata	MPS-MT	0201744	10
Casquillo aislante, para parte metálica MPS	rojo	MPS-IH RD	0201676	10
Bloqueo y compensador de tracción , para todos los conectores con salida de conductores arriba, de 2 polos	naranja	PRZ	3040614	50
Bloqueo , para conectores, de 1 polo	naranja	PR	3040559	50
2 polos	naranja	PR/2	3040630	50
Compensador de tracción , para conectores, de 2 polos	negro	PZ/2	3040627	50
Tapa con sujeción aérea , para conector COMBI SP-H ... y PP 2,5..., PP-H ...	gris	DF-SP-H 2,5	3209824	50
Carcasa de cables , para conector COMBI SP-H ... y PP-H ..., 2 polos	gris	PH 2,5/ 2	3209691	50
3 polos	gris	PH 2,5/ 3	3209701	50
4 polos	gris	PH 2,5/ 4	3209714	50
5 polos	gris	PH 2,5/ 5	3209727	50
6 polos	gris	PH 2,5/ 6	3209730	25
7 polos	gris	PH 2,5/ 7	3209743	25
8 polos	gris	PH 2,5/ 8	3209756	25
9 polos	gris	PH 2,5/ 9	3209507	25
10 polos	gris	PH 2,5/10	3209769	25
11 polos	gris	PH 2,5/11	3209772	10
12 polos	gris	PH 2,5/12	3209785	10
13 polos	gris	PH 2,5/13	3209798	10
14 polos	gris	PH 2,5/14	3209808	10
15 polos	gris	PH 2,5/15	3209811	10

Conectores COMBI autoconfeccionables

- Con los conectores push-in COMBI autoconfeccionables, para cada posición de tarea existe una solución que puede realizar el mismo usuario
- Se suministran carcasas de cables robustas para la compensación de tracción de cables de conexión
- A tal efecto, el conector se ensambla a partir de elementos de conexión de un polo conforme a la aplicación, directamente in situ. Abajo se representa una combinación como ejemplo

- ① PP-H 2,5/S/1-L
- ② PP-H 2,5/S/1-M y PP-H 2,5/S/1-M BU
- ③ PP-H 2,5/S/1-R GNYE

Observaciones:
1) Para más accesorios y datos técnicos véase la página 286.
2) Curva derating, véase phoenixcontact.net/products

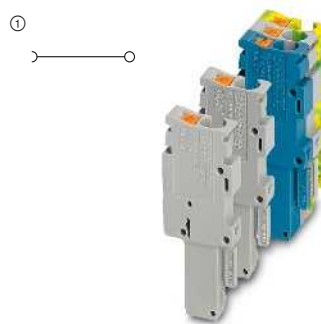

24 A, conector, conexión en el sentido de conexión, autoconfeccionable



Dimensiones	[mm]
5,2 x N° de polos	
Longitud	15,8
Altura	40,2
Altura enchuf.	24

Datos eléctricos máximos	
I _{máx.} [A]	U _{máx.} [V]
24 ²⁾	500
IEC	UL / CUL
24 ²⁾ / 2,5	20 / -

Datos de dimensionamiento	[V]	[A] / [mm ²]
Tensión de dimensionamiento	500	600
Corriente nominal / sección	24 ²⁾ / 2,5	20 / -

Datos técnicos ¹⁾			
Anchura	Longitud	Altura	Altura enchuf.
5,2 x N° de polos	15,8	40,2	24
I _{máx.} [A]	U _{máx.} [V]	máx. Ø [mm ²]	AWG (UL)
24 ²⁾	500	0,14-4	26-12
IEC	UL / CUL	CSA	Ex
24 ²⁾ / 2,5	20 / -	20 / -	- / -

Descripción	N.º polos	Color
Conector COMBI, elemento izquierdo	1	gris
	1	azul
	1	amarillo-verde
Conector COMBI, elemento central	1	gris
	1	azul
	1	amarillo-verde
Conector COMBI, elemento derecho	1	gris
	1	azul
	1	amarillo-verde

Datos de pedido		
Tipo	Código	Emb.
PP-H 2,5/1-L	① 3210062	50
PP-H 2,5/1-L BU	① 3210075	50
PP-H 2,5/1-L GNYE	① 3210088	50
PP-H 2,5/1-M	① 3210091	50
PP-H 2,5/1-M BU	① 3210101	50
PP-H 2,5/1-M GNYE	① 3210114	50
PP-H 2,5/1-R	① 3210127	50
PP-H 2,5/1-R BU	① 3210130	50
PP-H 2,5/1-R GNYE	① 3210143	50

Descripción	Color
Clavija de prueba, parte metálica, Ø 2,3 mm	plata
Casquillo aislante, para parte metálica MPS	rojo
Bloqueo y compensador de tracción, para todos los conectores con salida de conductores arriba, de 2 polos	naranja
Bloqueo, para conectores, de 1 polo	naranja
2 polos	naranja
Compensador de tracción, para conectores, de 2 polos	negro
Tapa con sujeción aérea, para conector COMBI SP-H ... y PP 2,5..., PP-H ...	gris
Carcasa de cables, para conector COMBI SP-H ... y PP-H ..., 2 polos	gris
3 polos	gris
4 polos	gris
5 polos	gris
6 polos	gris
7 polos	gris
8 polos	gris
9 polos	gris
10 polos	gris
11 polos	gris
12 polos	gris
13 polos	gris
14 polos	gris
15 polos	gris

Accesorios ¹⁾		
Tipo	Código	Emb.
MPS-MT	0201744	10
MPS-IH RD	0201676	10
PRZ	3040614	50
PR	3040559	50
PR/2	3040630	50
PZ/2	3040627	50
DF-SP-H 2,5	3209824	50
PH 2,5/ 2	3209691	50
PH 2,5/ 3	3209701	50
PH 2,5/ 4	3209714	50
PH 2,5/ 5	3209727	50
PH 2,5/ 6	3209730	25
PH 2,5/ 7	3209743	25
PH 2,5/ 8	3209756	25
PH 2,5/ 9	3209507	25
PH 2,5/10	3209769	25
PH 2,5/11	3209772	10
PH 2,5/12	3209785	10
PH 2,5/13	3209798	10
PH 2,5/14	3209808	10
PH 2,5/15	3209811	10

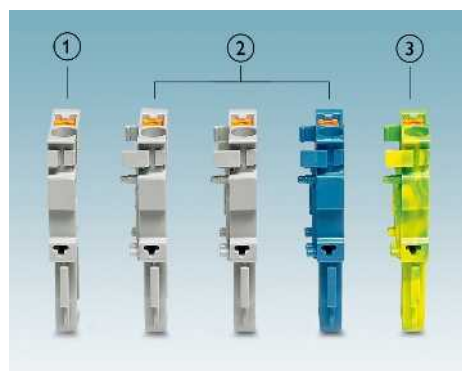

Bornes para carril CLIPLINE complete

Soluciones de conexión enchufables COMBI PT de 2,5 mm²

Conectores COMBI para 800 V según IEC y/o 600 V según UL

- Para requisitos elevados según UL 508A
- 600 V para aplicaciones según UL 1059, grupo de uso C

Observaciones:

- 1) Para más accesorios y datos técnicos véase la página 286.
- 2) Curva derating, véase phoenixcontact.net/products

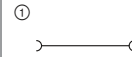

nuevo



24 A, conector, conexión en el sentido de conexión



Dimensiones	
	[mm]
Datos eléctricos máximos	
$I_{\text{máx.}}$ [A]	$U_{\text{máx.}}$ [V]
24 ²⁾	800
IEC	UL / CUL
	CSA
	Ex
Datos de dimensionamiento	
Tensión de dimensionamiento	[V]
Corriente nominal / sección	[A] / [mm ²]
	24 ²⁾ / 2,5
	20 / -
	- / -
	- / -

Datos técnicos ¹⁾			
Anchura	Longitud	Altura	Altura enchuf.
5,2 x N ^o de polos	16	41,2	25,6
$I_{\text{máx.}}$ [A]	$U_{\text{máx.}}$ [V]	máx. Ø [mm ²]	AWG (UL)
24 ²⁾	800	0,14-4	26-12
IEC	UL / CUL	CSA	Ex

Descripción	N.º polos	Anchura	Color
Conectores COMBI	1	5,2 mm	gris
	2	10,4 mm	gris
	3	15,6 mm	gris
	4	20,8 mm	gris
	5	26 mm	gris
	6	31,2 mm	gris
	7	36,4 mm	gris
	8	41,6 mm	gris
	9	46,8 mm	gris
	10	52 mm	gris
	11	57,2 mm	gris
	12	62,4 mm	gris
	13	67,6 mm	gris
	14	72,8 mm	gris
	15	78 mm	gris

Datos de pedido		
Tipo	Código	Emb.
PP 2,5/ 1	① 3211280	50
PP 2,5/ 2	① 3211281	50
PP 2,5/ 3	① 3211282	50
PP 2,5/ 4	① 3211283	50
PP 2,5/ 5	① 3211284	50
PP 2,5/ 6	① 3211285	25
PP 2,5/ 7	① 3211286	25
PP 2,5/ 8	① 3211287	25
PP 2,5/ 9	① 3211288	25
PP 2,5/10	① 3211289	25
PP 2,5/11	① 3211290	10
PP 2,5/12	① 3211291	10
PP 2,5/13	① 3211292	10
PP 2,5/14	① 3211293	10
PP 2,5/15	① 3211294	10

Clavija de prueba, parte metálica, Ø 2,3 mm	plata
Casquillo aislante, para parte metálica MPS	rojo
Bloqueo y compensador de tracción, para todos los conectores con salida de conductores arriba, de 2 polos	naranja
Bloqueo, para conectores, de 1 polo	naranja
Bloqueo, para conectores, de 2 polos	naranja
Compensador de tracción, para conectores, de 2 polos	negro
Tapa con sujeción aérea, para conector COMBI SP-H ... y PP 2,5..., PP-H ...	gris

Accesorios ¹⁾		
MPS-MT	0201744	10
MPS-IH RD	0201676	10
PRZ	3040614	50
PR	3040559	50
PR/2	3040630	50
PZ/2	3040627	50
DF-SP-H 2,5	3209824	50

Conectores COMBI autoconfeccionables

- Con los conectores push-in COMBI autoconfeccionables, para cada posición de tarea existe una solución que puede realizar el mismo usuario
- Se suministran carcasas de cables robustas para la compensación de tracción de cables de conexión
- A tal efecto, el conector se ensambla a partir de elementos de conexión de un polo conforme a la aplicación, directamente in situ. Abajo se representa una combinación como ejemplo

- ① PP 2,5/1-L
- ② PP 2,5/1-M y PP 2,5/1-M BU
- ③ PP 2,5/1-R GNYE

Observaciones:
1) Para más accesorios y datos técnicos véase la página 286.
2) Curva derating, véase phoenixcontact.net/products

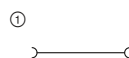

nuevo

24 A, conector, conexión en el sentido de conexión, autoconfeccionable



Dimensiones	[mm]
5,2 x N° de polos	
Datos eléctricos máximos	
$I_{m\acute{a}x.}$ [A]	$U_{m\acute{a}x.}$ [V]
24 ²⁾	800
Datos de dimensionamiento	
Tensión de dimensionamiento	[V]
800	600
Corriente nominal / sección	[A] / [mm ²]
24 ²⁾ / 2,5	20 / -

Datos técnicos ¹⁾			
Anchura	Longitud	Altura	Altura enchuf.
5,2 x N° de polos	16	41,2	25,6
$I_{m\acute{a}x.}$ [A]	$U_{m\acute{a}x.}$ [V]	máx. Ø [mm ²]	AWG (UL)
24 ²⁾	800	0,14-4	26-12
IEC	UL / CUL	CSA	Ex
24 ²⁾ / 2,5	20 / -	- / -	- / -

Descripción	N.º polos	Color
Conector COMBI, elemento izquierdo	1	gris
	1	azul
	1	amarillo-verde
Conector COMBI, elemento central	1	gris
	1	azul
Conector COMBI, elemento derecho	1	gris
	1	azul
	1	amarillo-verde

Datos de pedido		
Tipo	Código	Emb.
PP 2,5/ 1-L	① 3211271	50
PP 2,5/ 1-L BU	① 3211272	50
PP 2,5/ 1-L GNYE	① 3211273	50
PP 2,5/ 1-M	① 3211274	50
PP 2,5/ 1-M BU	① 3211275	50
PP 2,5/ 1-M GNYE	① 3211276	50
PP 2,5/ 1-R	① 3211277	50
PP 2,5/ 1-R BU	① 3211278	50
PP 2,5/ 1-R GNYE	① 3211279	50

Clavija de prueba, parte metálica, Ø 2,3 mm	plata
Casquillo aislante, para parte metálica MPS	rojo
Bloqueo y compensador de tracción, para todos los conectores con salida de conductores arriba, de 2 polos	naranja
Bloqueo, para conectores, de 1 polo	naranja
2 polos	naranja
Compensador de tracción, para conectores, de 2 polos	negro
Tapa con sujeción aérea, para conector COMBI SP-H ... y PP 2,5..., PP-H ...	gris

Accesorios ¹⁾		
MPS-MT	0201744	10
MPS-IH RD	0201676	10
PRZ	3040614	50
PR	3040559	50
PR/2	3040630	50
PZ/2	3040627	50
DF-SP-H 2,5	3209824	50

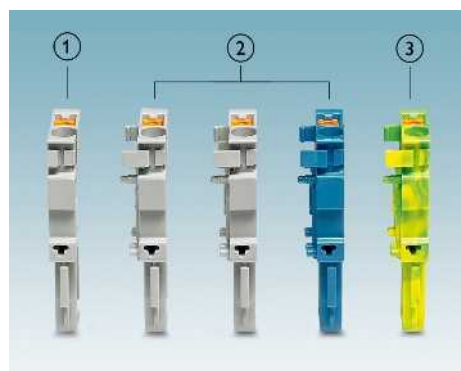

Bornes para carril CLIPLINE complete

Soluciones de conexión enchufables COMBI PT de 4 mm²

Datos técnicos generales para bornes de conexión push-in COMBI PT 4 mm²

Datos de dimensionamiento		IEC 61984			
Sección de dimensionamiento	[mm ²]	4			
Margen de secciones	AWG	24-10			
Capacidad de conexión		Rígido	Flexible	Puntera sin/con collar aislante	
1 conductor	[mm ²]	0,2-6	0,2-4	0,25-4	0,25-4
2 conductores flexibles con puntera TWIN	[mm ²]	-	-	-	0,5-1
Sección de conexión directamente enchufable	[mm ²]	0,5-6	-	0,5-4	0,5-4
Datos generales					
Longitud a desaislar	[mm]	10-12			
Aislamiento		PA			
Clase de combustibilidad según UL 94		V0			

Nota: los datos complementarios o distintos se documentan en el artículo.

Observaciones:



Junto al artículo encontrará la conexión eléctrica interior como diagrama eléctrico. Los puntos de conexión libres para puenteados se representan con un punto negro.

Los datos técnicos indicados y las homologaciones se refieren al primer artículo por columna. Puede consultar las indicaciones para los siguientes artículos en phoenixcontact.net/products

Para los datos completos sobre UL y CSA Use groups, File-No. y enlaces de Internet consulte phoenixcontact.net/products

¹⁾ La corriente de puente se documenta en el artículo correspondiente. Para otros colores véase la página 396.

Accesorios de sistema para bornes de conexión push-in COMBI PT 4 mm²

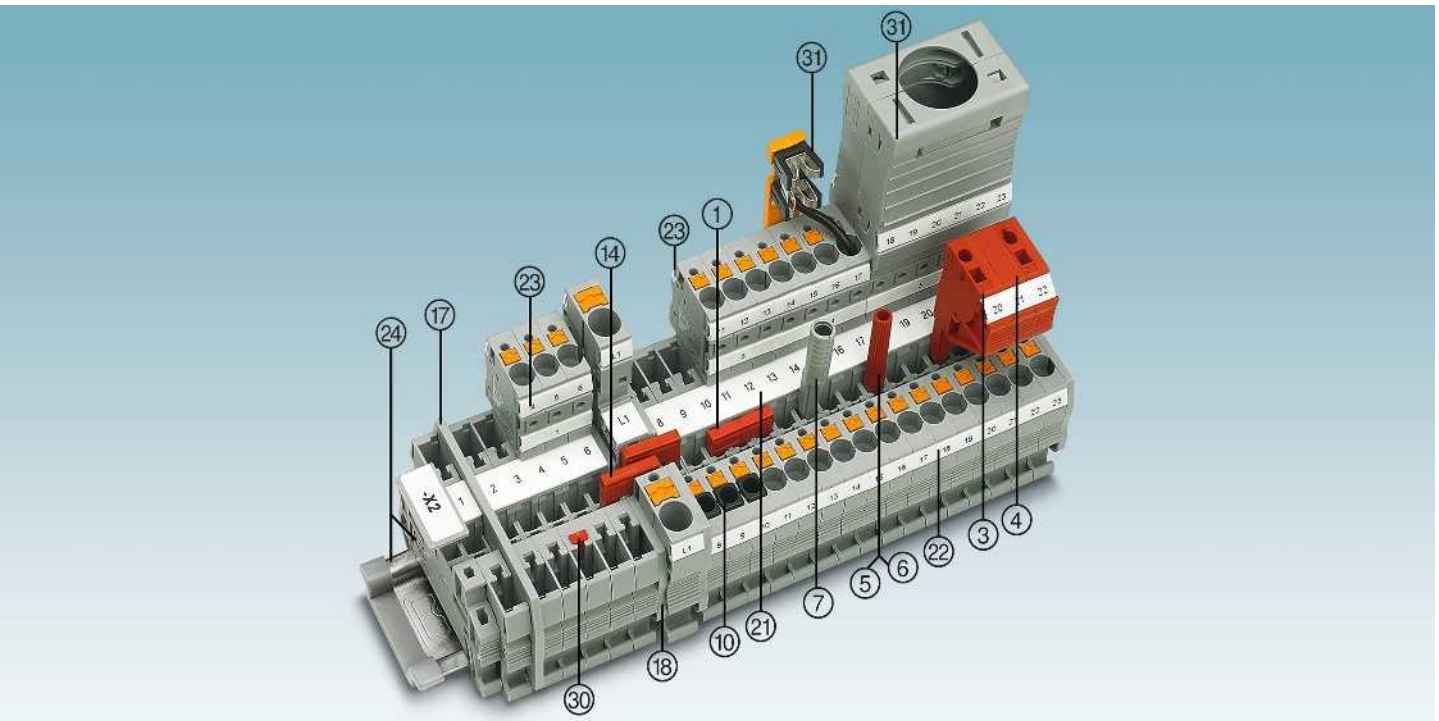

Descripción	Nº de polos	Color	Tipo	Código	Emb.	Tipo	Código	Emb.
① Puente enchufable ¹⁾	2	rojo	FBS 2-6	3030336	50	FBSR 2-6	3033715	50
	3	rojo	FBS 3-6	3030242	50	FBSR 3-6	3001594	50
	4	rojo	FBS 4-6	3030255	50	FBSR 4-6	3001595	50
	5	rojo	FBS 5-6	3030349	50	FBSR 5-6	3001596	50
	10	rojo	FBS 10-6	3030271	10	FBSR 10-6	3033716	10
	20	rojo	FBS 20-6	3030365	10			
③ Clavija de prueba alineable		rojo	PS-6	3030996	10			
④ Tabique distanciador		rojo	DP PS-6	3036738	10			
⑤ Clavija de prueba, parte metálica		plata	MPS-MT	0201744	10			
⑥ Manguito aislante, para parte metálica MPS		rojo	MPS-IH RD	0201676	10			
⑦ Adaptador de prueba, orificio hembra de 4 mm		gris	PAI-4-N GY	3032871	10			
⑩ Casquillo aislante 0,75-1 mm ²		negro	ISH 4/0,5	3002885	50			
			ISH 4/1,0	3002898	50			
⑫ Perfil codificador		rojo	PC	3040588	50			
Destornillador			SF-SL 0,6X3,5-100 S-VDE	1212587	10			
⑭ Puente reductor			RB ... véase la página 402.					
⑰ Placas separadoras/Segmentos de tapa			ATP-... / DS-... véase phoenixcontact.net/products					
⑱ Tapa			Documentado en el artículo					
⑲ Rotulación de la ranura central			UC-TM 6, UCT-TM 6 o ZB 6. Véase también el catálogo 3, tablas de selección a partir de la página 68.					
⑲ Rotulación de la ranura central y lateral			UC-TMF 6, UCT-TMF 6 o ZBF 6. Véase también el catálogo 3, tablas de selección a partir de la página 68.					
⑲ Rotulación de la ranura lateral			UC-TMF 6, UCT-TMF 6 o ZBF 6. Véase también el catálogo 3, tablas de selección a partir de la página 68.					
⑳ Carriles y soportes finales			Véase el catálogo 3					
㉑ Bloqueo, compensación de tracción, apantallamiento			Véase a partir de la página 362.					
Para los accesorios completos véase phoenixcontact.net/products			Nota: los accesorios complementarios o distintos se documentan en el artículo.					

Bornes de paso y bornes de varios conductores

Observaciones:

1) Para más accesorios y datos técnicos véase la página 298.

2) Curva derating, véase phoenixcontact.net/products

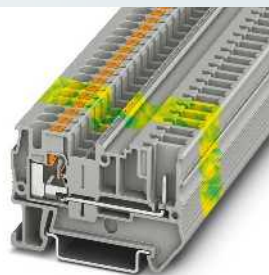
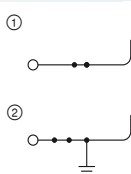

32 A, borne de paso



Datos técnicos¹⁾

Anchura	Longitud	Altura		
6,2	56	36,5 (NS 35/7,5)		
I _{máx.} [A]	U _{máx.} [V]	máx. Ø [mm ²]	AWG (UL)	
32 ²⁾	800	0,2-6	24-10	
32 (FBS) / 22 (FBSR)				
IEC	UL / CUL	CSA	Ex	
800	600	-	-	
Corriente nominal / sección [A] / [mm ²]				
32 ²⁾ / 4	28 / -	- / -	- / -	

Datos de pedido

Tipo	Código	Emb.
PT 4/1P	① 3211937	50
PT 4/1P BU	① 3212007	50
PT 4/1P-PE	② 3211942	50

Accesorios¹⁾

D-ST 4	Código	Emb.
D-ST 4	3030420	50

Dimensiones	[mm]
Anchura	6,2
Longitud	56
Altura	36,5 (NS 35/7,5)
Datos eléctricos máximos	
I _{máx.} [A]	32 ²⁾
U _{máx.} [V]	800
máx. Ø [mm ²]	0,2-6
AWG (UL)	24-10
32 (FBS) / 22 (FBSR)	
Corriente de puente máxima [A]	800
Datos de dimensionamiento	
Tensión de dimensionamiento [V]	600
Corriente nominal / sección [A] / [mm ²]	32 ²⁾ / 4
Margen de secciones AWG	24-10
Capacidad de conexión	
Rígido	0,2-6
Flexible	0,2-4
Puntera sin/con collar aislante	0,25-4 / 0,25-4

Descripción	Color
Borne	gris
Borne de tierra	azul
Borne de tierra	amarillo-verde
Tapa, ancho de 2,2 mm	gris

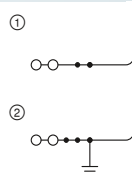

32 A, borne de paso, 3 conexiones



Datos técnicos¹⁾

Anchura	Longitud	Altura		
6,2	66,4	36,5 (NS 35/7,5)		
I _{máx.} [A]	U _{máx.} [V]	máx. Ø [mm ²]	AWG (UL)	
32 ²⁾	800	0,2-6	24-10	
32 (FBS) / 22 (FBSR)				
IEC	UL / CUL	CSA	Ex	
800	600	600	-	
Corriente nominal / sección [A] / [mm ²]				
32 / 4	28 / -	28 / -	- / -	

Datos de pedido

Tipo	Código	Emb.
PT 4-TWIN/1P	① 3212200	50
PT 4-TWIN/1P BU	① 3212201	50
PT 4-TWIN/1P-PE	② 3212202	50

Accesorios¹⁾

D-PT 4-TWIN/1P	Código	Emb.
D-PT 4-TWIN/1P	3212203	50

Bornes de paso y bornes de varios conductores

Observaciones:

1) Para más accesorios y datos técnicos véase la página 298.

2) Curva derating, véase phoenixcontact.net/products

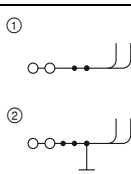

32 A, borne de paso, 4 conexiones



Datos técnicos¹⁾

Anchura	Longitud	Altura		
6,2	92,1	36,5 (NS 35/7,5)		
I _{máx.} [A]	U _{máx.} [V]	máx. Ø [mm ²]	AWG (UL)	
32 ²⁾	800	0,2-6	24-10	
32 (FBS) / 22 (FBSR)				
IEC	UL / CUL	CSA	Ex	
800	600	600	-	
Corriente nominal / sección [A] / [mm ²]				
32 ²⁾ / 4	28 / -	28 / -	- / -	
Margen de secciones AWG				
24-10	-	-	-	
Capacidad de conexión				
Rígido	0,2-6	0,2-4	Puntera sin/con collar aislante	0,25-4 / 0,25-4

Datos de pedido

Tipo	Código	Emb.
PT 4-QUATTRO/2P	① 3211991	50
PT 4-QUATTRO/2P BU	① 3212000	50
PT 4-QUATTRO/2P-PE	② 3211999	50

Accesorios¹⁾

D-PT 4-QUATTRO/2P	Código	Emb.
D-PT 4-QUATTRO/2P	3209277	50

Dimensiones	[mm]
Anchura	6,2
Longitud	92,1
Altura	36,5 (NS 35/7,5)
Datos eléctricos máximos	
I _{máx.} [A]	32 ²⁾
U _{máx.} [V]	800
máx. Ø [mm ²]	0,2-6
AWG (UL)	24-10
32 (FBS) / 22 (FBSR)	
Corriente de puente máxima [A]	800
Datos de dimensionamiento	
Tensión de dimensionamiento [V]	600
Corriente nominal / sección [A] / [mm ²]	32 ²⁾ / 4
Margen de secciones AWG	24-10
Capacidad de conexión	
Rígido	0,2-6
Flexible	0,2-4
Puntera sin/con collar aislante	0,25-4 / 0,25-4

Descripción	Color
Borne	gris
Borne de tierra	azul
Borne de tierra	amarillo-verde
Tapa, ancho de 2,2 mm	gris

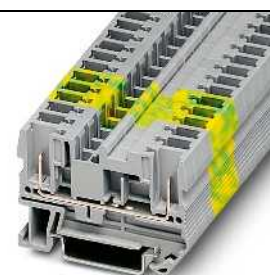
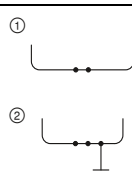

32 A, borne de paso



Datos técnicos¹⁾

Anchura	Longitud	Altura		
6,2	55,9	36,5 (NS 35/7,5)		
I _{máx.} [A]	U _{máx.} [V]	máx. Ø [mm ²]	AWG (UL)	
32 ²⁾	800	0,08-6	-	
32 (FBS) / 24 (FBSR)				
IEC	UL / CUL	CSA	Ex	
800	-	-	-	
Corriente nominal / sección [A] / [mm ²]				
32 ²⁾ / 4	- / -	- / -	- / -	
Margen de secciones AWG				
28-10	-	-	-	
Capacidad de conexión				
Rígido	0,08-6	0,08-4	Puntera sin/con collar aislante	0,14-4 / 0,14-4

Datos de pedido

Tipo	Código	Emb.
ST 4/ 2P	① 3042735	50
ST 4/ 2P BU	① 3043789	50
ST 4/ 2P-PE	② 3042748	50

Accesorios¹⁾

D-ST 4	Código	Emb.
D-ST 4	3030420	50

Bornes para carril CLIPLINE complete

Soluciones de conexión enchufables COMBI PT de 4 mm²

Carcasas de base COMBI para conexión para placas de circuito impreso

Observaciones:

Para más accesorios y datos técnicos consulte la página 364 o phoenixcontact.net/products

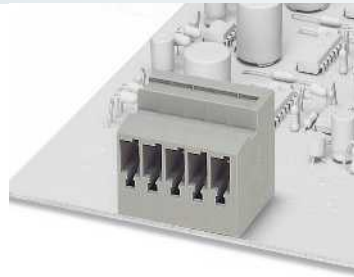

32 A, carcasa de base, sentido de conexión horizontal

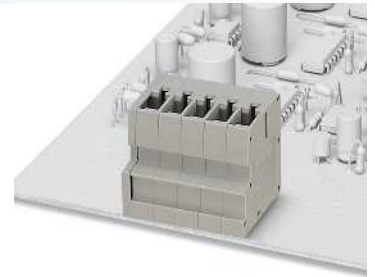

32 A, carcasa de base, sentido de conexión vertical



Datos técnicos

Dimensiones		Anchura	Longitud	Altura
		12,4	25,1	26
[mm]				
Datos eléctricos máximos				
		$I_{máx.}$ [A]	$U_{máx.}$ [V]	máx. Ø [mm ²] AWG (UL)
		32	800	- -
Datos de dimensionamiento				
Tensión de dimensionamiento		IEC	UL / CUL	CSA Ex
[V]		800	600	- -
Corriente nominal / sección		32 / 4	20 / -	- / - - / -
[A] / [mm ²]				
Sección de dimensionamiento		4		
[mm ²]				
Datos generales				
Aislamiento				
PA				
Clase de combustibilidad según UL 94				
V0				



Datos técnicos

Dimensiones		Anchura	Longitud	Altura
		12,4	26	25,1
[mm]				
Datos eléctricos máximos				
		$I_{máx.}$ [A]	$U_{máx.}$ [V]	máx. Ø [mm ²] AWG (UL)
		32	800	- -
Datos de dimensionamiento				
Tensión de dimensionamiento		IEC	UL / CUL	CSA Ex
[V]		800	600	- -
Corriente nominal / sección		32 / 4	20 / -	- / - - / -
[A] / [mm ²]				
Sección de dimensionamiento		4		
[mm ²]				
Datos generales				
Aislamiento				
PA				
Clase de combustibilidad según UL 94				
V0				

Datos de pedido

Descripción	N.º polos	Anchura	Color	Tipo	Código	Emb.
Carcasa de base COMBI	2	12,4 mm	gris	ST 4-PCB/ 2-G-6,2	1980598	50
	3	18,9 mm	gris	ST 4-PCB/ 3-G-6,2	1980608	50
	4	24,8 mm	gris	ST 4-PCB/ 4-G-6,2	1980611	50
	5	31 mm	gris	ST 4-PCB/ 5-G-6,2	1980624	50
	6	37,2 mm	gris	ST 4-PCB/ 6-G-6,2	1980637	50
	7	43,4 mm	gris	ST 4-PCB/ 7-G-6,2	1980640	50
	8	49,6 mm	gris	ST 4-PCB/ 8-G-6,2	1980653	50
	9	55,8 mm	gris	ST 4-PCB/ 9-G-6,2	1980666	50
	10	62 mm	gris	ST 4-PCB/10-G-6,2	1980679	50
	11	68,2 mm	gris	ST 4-PCB/11-G-6,2	1980682	50
	12	74,4 mm	gris	ST 4-PCB/12-G-6,2	1980695	50
	Carcasa de base COMBI	2	12,4 mm	gris		
3		18,6 mm	gris			
4		24,8 mm	gris			
5		31 mm	gris			
6		37,2 mm	gris			
7		43,4 mm	gris			
8		49,6 mm	gris			
9		55,8 mm	gris			
10		62 mm	gris			
11		68,2 mm	gris			
12		74,4 mm	gris			

Datos de pedido

Tipo	Código	Emb.
ST 4-PCBV/ 2-G-6,2	1980705	50
ST 4-PCBV/ 3-G-6,2	1980718	50
ST 4-PCBV/ 4-G-6,2	1980721	50
ST 4-PCBV/ 5-G-6,2	1980734	50
ST 4-PCBV/ 6-G-6,2	1980747	50
ST 4-PCBV/ 7-G-6,2	1980750	50
ST 4-PCBV/ 8-G-6,2	1980763	50
ST 4-PCBV/ 9-G-6,2	1980776	50
ST 4-PCBV/10-G-6,2	1980789	50
ST 4-PCBV/11-G-6,2	1980792	50
ST 4-PCBV/12-G-6,2	1980802	50

Conectores COMBI

Observaciones:

- 1) Para más accesorios y datos técnicos véase la página 298.
- 2) Curva derating, véase phoenixcontact.net/products



32 A, conector, conexión en el sentido de conexión

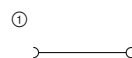

32 A, conector, conexión en el sentido de conexión, autoconfeccionable



Dimensiones	
	[mm]
Datos eléctricos máximos	
Tensión de dimensionamiento	[V]
Corriente nominal / sección	[A] / [mm ²]

Datos técnicos ¹⁾			
Anchura	Longitud	Altura	Altura enchuf.
6,2 x N ^o de polos	21	42,3	24
I _{máx.} [A]	U _{máx.} [V]	máx. Ø [mm ²]	AWG (UL)
32 ²⁾	800	0,2-6	24-10
IEC	UL / CUL	CSA	Ex
800	600	-	-
32 ²⁾ / 4	28 / -	- / -	- / -

Datos técnicos ¹⁾			
Anchura	Longitud	Altura	Altura enchuf.
6,2 x N ^o de polos	21	42,3	24
I _{máx.} [A]	U _{máx.} [V]	máx. Ø [mm ²]	AWG (UL)
32 ²⁾	800	0,2-6	24-10
IEC	UL / CUL	CSA	Ex
800	600	-	-
32 ²⁾ / 4	28 / -	- / -	- / -

Descripción	N.º polos	Anchura	Color
Conectores COMBI	1	6,2 mm	gris
	2	12,4 mm	gris
	3	18,6 mm	gris
	4	24,8 mm	gris
	5	31 mm	gris
	6	37,2 mm	gris
	7	43,4 mm	gris
	8	49,6 mm	gris
	9	55,8 mm	gris
	10	62 mm	gris
	11	68,2 mm	gris
	12	74,4 mm	gris
	13	80,6 mm	gris
	14	86,8 mm	gris
	15	93 mm	gris
Conector COMBI, elemento izquierdo	1	6,2 mm	azul
	1	6,2 mm	amarillo-verde
Conector COMBI, elemento central	1	6,2 mm	gris
	1	6,2 mm	azul
Conector COMBI, elemento derecho	1	6,2 mm	gris
	1	6,2 mm	amarillo-verde

Datos de pedido		
Tipo	Código	Emb.
PP-H 4/ 1	3212010	50
PP-H 4/ 2	3212016	50
PP-H 4/ 3	3212022	50
PP-H 4/ 4	3212029	50
PP-H 4/ 5	3212035	50
PP-H 4/ 6	3212041	25
PP-H 4/ 7	3212048	25
PP-H 4/ 8	3212054	25
PP-H 4/ 9	3212061	25
PP-H 4/10	3212067	25
PP-H 4/11	3212074	10
PP-H 4/12	3212080	10
PP-H 4/13	3212087	10
PP-H 4/14	3212093	10
PP-H 4/15	3212100	10
PP-H 4/ 1 BU	3212077	50
PP-H 4/ 1 GNYE	3212088	50

Datos de pedido		
Tipo	Código	Emb.
PP-H 4/ 1-L	3211948	50
PP-H 4/ 1-L BU	3211951	50
PP-H 4/ 1-L GNYE	3211958	50
PP-H 4/ 1-M	3211965	50
PP-H 4/ 1-M BU	3211964	50
PP-H 4/ 1-M GNYE	3211971	50
PP-H 4/ 1-R	3211977	50
PP-H 4/ 1-R BU	3211980	50
PP-H 4/ 1-R GNYE	3211987	50

Clavija de prueba, parte metálica, Ø 2,3 mm	plata
Casquillo aislante, para parte metálica MPS	rojo
Bloqueo y compensador de tracción, para todos los conectores con salida de conductores arriba, de 2 polos	naranja
Bloqueo, para conectores, de 1 polo	naranja
2 polos	naranja
Compensador de tracción, para conectores, de 2 polos	negro
Carcasa de cables, para conector macho COMBI PP-H 4..., 2 polos	gris
3 polos	gris
4 polos	gris
5 polos	gris
6 polos	gris
7 polos	gris
8 polos	gris
9 polos	gris
10 polos	gris

Accesorios ¹⁾		
MPS-MT	0201744	10
MPS-IH RD	0201676	10
PRZ	3040614	50
PR	3040559	50
PR/2	3040630	50
PZ/2	3040627	50
PH 4/2	3000734	50
PH 4/3	3000736	50
PH 4/4	3000737	50
PH 4/5	3000738	50
PH 4/6	3000739	25
PH 4/7	3000740	25
PH 4/8	3000741	25
PH 4/9	3000742	25
PH 4/10	3000743	25

Accesorios ¹⁾		
MPS-MT	0201744	10
MPS-IH RD	0201676	10
PRZ	3040614	50
PR	3040559	50
PR/2	3040630	50
PZ/2	3040627	50
PH 4/2	3000734	50
PH 4/3	3000736	50
PH 4/4	3000737	50
PH 4/5	3000738	50
PH 4/6	3000739	25
PH 4/7	3000740	25
PH 4/8	3000741	25
PH 4/9	3000742	25
PH 4/10	3000743	25

Bornes para carril CLIPLINE complete

Soluciones de conexión enchufables COMBI PT 6 mm²

Datos técnicos generales para bornes de conexión push-in COMBI PT 6 mm²

Datos de dimensionamiento		IEC 61984			
Sección de dimensionamiento	[mm ²]	6			
Margen de secciones	AWG	20-8			
Capacidad de conexión		Rígido	Flexible	Puntera sin/con collar aislante	
1 conductor	[mm ²]	0,5-10	0,5-6	0,5-6	0,5-6
2 conductores flexibles con puntera TWIN	[mm ²]	-	-	-	0,5-1,5
Sección de conexión directamente enchufable	[mm ²]	1-10	-	1-6	1-6
Datos generales					
Longitud a desaislar	[mm]	12			
Aislamiento		PA			
Clase de combustibilidad según UL 94		V0			

Nota: los datos complementarios o distintos se documentan en el artículo.

Observaciones:



Junto al artículo encontrará la conexión eléctrica interior como diagrama eléctrico. Los puntos de conexión libres para puenteados se representan con un punto negro.

Los datos técnicos indicados y las homologaciones se refieren al primer artículo por columna. Puede consultar las indicaciones para los siguientes artículos en phoenixcontact.net/products

Para los datos completos sobre UL y CSA Use groups, File-No. y enlaces de Internet consulte phoenixcontact.net/products

¹⁾ La corriente de puente se documenta en el artículo correspondiente. Para otros colores véase la página 396.

Accesorios de sistema para bornes de conexión push-in COMBI PT 6 mm²

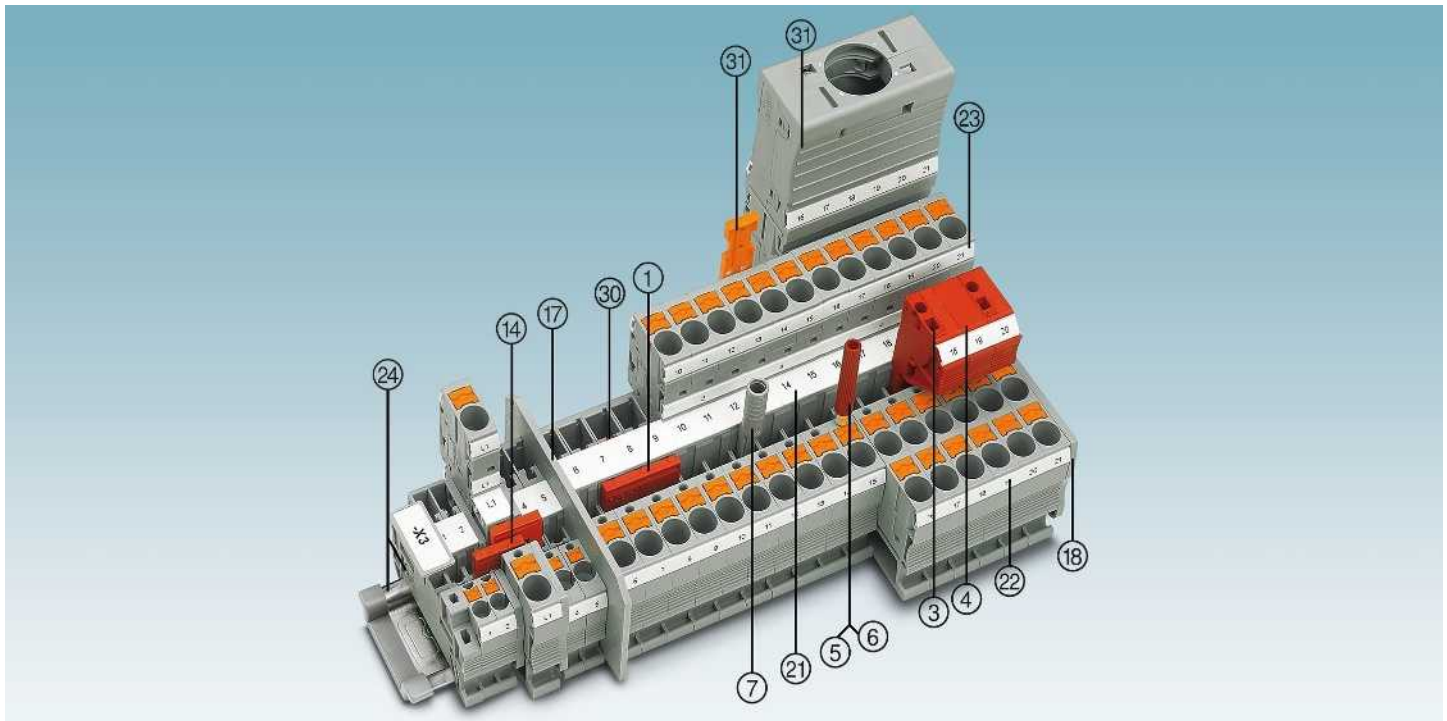

Descripción	Nº de polos	Color	Tipo	Código	Emb.	Tipo	Código	Emb.
① Puente enchufable ¹⁾	2	rojo	FBS 2-8	3030284	10	FBSR 2-8	3033808	10
	3	rojo	FBS 3-8	3030297	10	FBSR 3-8	3001597	10
	4	rojo	FBS 4-8	3030307	10	FBSR 4-8	3000585	10
	5	rojo	FBS 5-8	3030310	10	FBSR 5-8	3033809	10
	10	rojo	FBS 10-8	3030323	10	FBSR 10-8	3001599	10
16	rojo					FBSR 16-8	3033816	10
③ Clavija de prueba alineable		rojo	PS-8	3031005	10			
④ Tabique distanciador		rojo	DP PS-8	3036741	10			
⑤ Clavija de prueba, parte metálica		plata	MPS-MT	0201744	10			
⑥ Manguito aislante, para parte metálica MPS		rojo	MPS-IH RD	0201676	10			
⑦ Adaptador de prueba, orificio hembra de 4 mm		gris	PAI-4-N GY	3032871	10			
⑧ Perfil codificador		rojo	PC	3040588	50			
Destornillador			SZF 2-0,8X4,0	1204520	10			
⑭ Puente reductor	RB ... véase la página 402.							
⑰ Placas separadoras/Segmentos de tapa	ATP-... / DS-... véase phoenixcontact.net/products							
⑱ Tapa	Documentado en el artículo							
⑲ Rotulación de la ranura central	UC-TM 8, UCT-TM 8 o ZB 8. Véase también el catálogo 3, tablas de selección a partir de la página 68.							
⑳ Rotulación de la ranura central y lateral	UC-TMF 8, UCT-TMF 8 o ZBF 8. Véase también el catálogo 3, tablas de selección a partir de la página 68.							
㉑ Rotulación de la ranura lateral	UC-TMF 8, UCT-TMF 8 o ZBF 8. Véase también el catálogo 3, tablas de selección a partir de la página 68.							
㉒ Carriles y soportes finales	Véase el catálogo 3							
㉓ Bloqueo, compensación de tracción, apantallamiento	Véase la página 362.							
Para los accesorios completos véase phoenixcontact.net/products	Nota: los accesorios complementarios o distintos se documentan en el artículo.							

Bornes de paso, de varios conductores y de tierra

Observaciones:

1) Para más accesorios y datos técnicos véase la página 302.

2) Curva derating, véase phoenixcontact.net/products

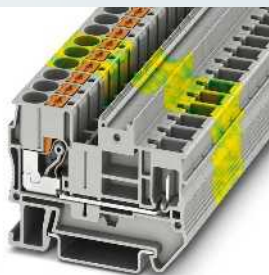
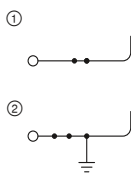

41 A, borne de paso

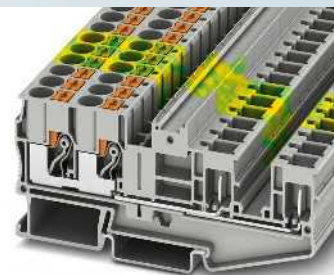
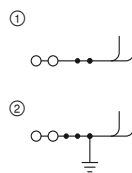

41 A, borne de paso, 4 conexiones



Datos técnicos¹⁾

Anchura	Longitud	Altura		
8,2	57,7	43,5 (NS 35/7,5)		
$I_{m\acute{a}x.}$ [A]	$U_{m\acute{a}x.}$ [V]	máx. Ø [mm ²]	AWG (UL)	
41 ²⁾	1000	0,5-10	20-8	
41 (FBS) / 32 (FBSR)				
IEC	UL / CUL	CSA	Ex	
1000	600	600	-	
Corriente nominal / sección				
41 ²⁾ / 6	40 / -	40 / -	- / -	

Datos técnicos¹⁾

Anchura	Longitud	Altura		
8,2	99,8	43,5 (NS 35/7,5)		
$I_{m\acute{a}x.}$ [A]	$U_{m\acute{a}x.}$ [V]	máx. Ø [mm ²]	AWG (UL)	
41 ²⁾	1000	0,5-10	20-8	
41 (FBS) / 32 (FBSR)				
IEC	UL / CUL	CSA	Ex	
1000	600	600	-	
Corriente nominal / sección				
41 ²⁾ / 6	40 / -	40 / -	- / -	

Datos de pedido

Tipo	Código	Emb.
PT 6/1P	① 3061758	50
PT 6/1P BU	① 3061761	50
PT 6/1P-PE	② 3061774	50

Datos de pedido

Tipo	Código	Emb.
PT 6-QUATTRO/2P	① 3061826	50
PT 6-QUATTRO/2P BU	① 3061839	50
PT 6-QUATTRO/2P-PE	② 3061842	50

Accesorios¹⁾

D-PT 6	Código	Emb.
	3212044	50

Accesorios¹⁾

D-PT 6-QUATTRO/2P	Código	Emb.
	3061855	50

Dimensiones	[mm]
Descripción	Color
Borne	gris
Borne de tierra	azul
	amarillo-verde
Tapa, ancho de 2,2 mm	gris

Bornes seccionables

Observaciones:

1) Para más accesorios y datos técnicos véase la página 302.

2) Curva derating, véase phoenixcontact.net/products

Puentes preconfeccionados en phoenixcontact.net/products

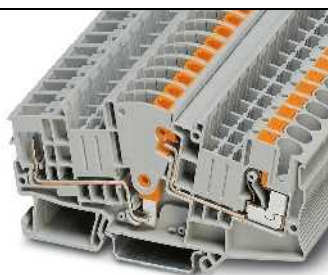
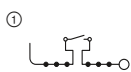

30 A, borne seccionable para transductores de medida



Datos técnicos¹⁾

Anchura	Longitud	Altura		
8,2	99,4	49,6 (NS 35/7,5)		
$I_{m\acute{a}x.}$ [A]	$U_{m\acute{a}x.}$ [V]	máx. Ø [mm ²]	AWG (UL)	
30 ²⁾	500	0,5-10	20-8	
41 (FBS) / 32 (FBSR)				
IEC	UL / CUL	CSA	Ex	
500	600	600	-	
Corriente nominal / sección				
30 ²⁾ / 6	30 / -	30 / -	- / -	

Datos de pedido

Tipo	Código	Emb.
PTME 6/1P	① 3212306	50

Accesorios¹⁾

D-PTME 6/1P	Código	Emb.
	3212307	10

Dimensiones	[mm]
Descripción	Color
Borne, para el montaje sobre NS 35...	gris
Tapa, ancho de 2,2 mm	gris

Bornes para carril CLIPLINE complete

Soluciones de conexión enchufables COMBI PT 6 mm²

Bornes seccionables

Observaciones:
 1) Para más accesorios y datos técnicos véase la página 302.

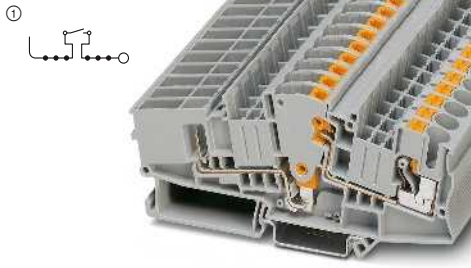

30 A, borne seccionable para transformadores de corriente, para conector de cortocircuito



Datos técnicos ¹⁾				
Dimensiones	Anchura	Longitud	Altura	
	8,2	114,9	49,6 (NS 35/7,5)	
Datos eléctricos máximos	$I_{m\acute{a}x.}$ [A]	$U_{m\acute{a}x.}$ [V]	máx. Ø [mm ²]	AWG (UL)
	30	500	0,5-10	20-8
	41 (FBS) / 32 (FBSR)			
Datos de dimensionamiento	IEC	UL / CUL	CSA	Ex
Tensión de dimensionamiento	500	600	600	-
Corriente nominal / sección	30 / 6	30 / -	30 / -	- / -

Datos de pedido		
Tipo	Código	Emb.
PTME 6-CT/1P	3212300	50

Accesorios ¹⁾		
D-PTME 6-CT/1P	3212303	10

Dimensiones	[mm]
Datos eléctricos máximos	
Corriente de puente máxima	[A]
Datos de dimensionamiento	
Tensión de dimensionamiento	[V]
Corriente nominal / sección	[A] / [mm ²]
Descripción	Color
Borne seccionable	gris
Borne de paso	gris
Borne de tierra	amarillo-verde
Tapa, ancho de 2,2 mm	gris

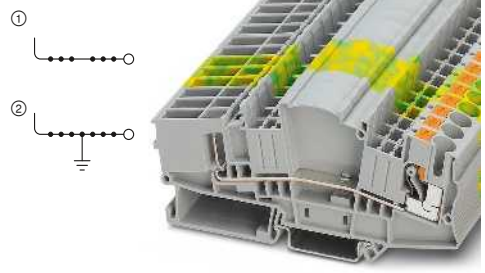

30 A, borne de paso, para conector de cortocircuito



Datos técnicos ¹⁾				
Dimensiones	Anchura	Longitud	Altura	
	8,2	114,9	49,6 (NS 35/7,5)	
Datos eléctricos máximos	$I_{m\acute{a}x.}$ [A]	$U_{m\acute{a}x.}$ [V]	máx. Ø [mm ²]	AWG (UL)
	30	500	0,5-10	20-8
	41 (FBS) / 32 (FBSR)			
Datos de dimensionamiento	IEC	UL / CUL	CSA	Ex
Tensión de dimensionamiento	500	600	600	-
Corriente nominal / sección	30 / 6	30 / -	30 / -	- / -

Datos de pedido		
Tipo	Código	Emb.
PTMED 6-CT/1P	3212301	50
PTMED 6-CT/1P-PE	3212302	50

Accesorios ¹⁾		
D-PTME 6-CT/1P	3212303	10

Conectores con función de cortocircuito integrada

Observaciones:
 1) Para más accesorios y datos técnicos véase la página 302.



20 A, conector, 2 polos



Datos técnicos ¹⁾				
Dimensiones	Anchura	Longitud	Altura	
	16,4	38,5	48,5	
Datos eléctricos máximos	$I_{m\acute{a}x.}$ [A]	$U_{m\acute{a}x.}$ [V]	máx. Ø [mm ²]	AWG (UL)
	20	320	0,5-10	20-8
Datos de dimensionamiento	IEC	UL / CUL	CSA	Ex
Tensión de dimensionamiento	320	600	600	-
Corriente nominal / sección	20 / 6	30 / -	30 / -	- / -

Datos de pedido		
Tipo	Código	Emb.
PPCT 6/2	3212304	10

Descripción	Color
Conector COMBI, con función de cortocircuito integrada, 2 polos	gris
3 polos	gris



20 A, conector, 3 polos



Datos técnicos ¹⁾				
Dimensiones	Anchura	Longitud	Altura	
	24,6	38,5	48,5	
Datos eléctricos máximos	$I_{m\acute{a}x.}$ [A]	$U_{m\acute{a}x.}$ [V]	máx. Ø [mm ²]	AWG (UL)
	20	320	0,5-10	20-8
Datos de dimensionamiento	IEC	UL / CUL	CSA	Ex
Tensión de dimensionamiento	320	600	600	-
Corriente nominal / sección	20 / 6	30 / -	30 / -	- / -

Datos de pedido		
Tipo	Código	Emb.
PPCT 6/3	3212305	10

Accesorios complementarios para bornes seccionables para transductores de medida PTME 6-CT/1P

Observaciones:
1) Con el set de codificación pueden codificarse cada 30 conectores.

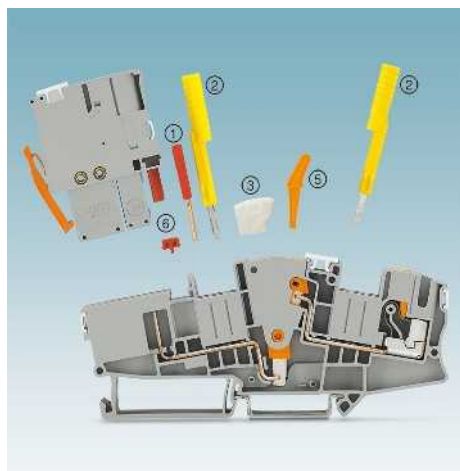

- Estructura de un circuito de medición de transformadores de corriente con solo dos PTME 6-CT/1P
- Menor espacio necesario en comparación con la configuración del circuito con bornes de eslabón deslizante
- ① Puente enchufable FBS... para puenteado transversal
- ② Adaptador de clavija de prueba con PAI-4-FIX... de 4 mm de diámetro
- ③ Bloqueo de conexión S-ME 6
- ④ Puente de conmutación SB-ME...
- ⑤ Palanca de mando C-ME 6/2
- ⑥ Set de codificación PC-CT 6...

Descripción	N.º polos	Color
Adaptador de prueba , para clavija de seguridad de 4 mm de Ø, se encaja en el entrante de puente	1	naranja
	1	amarillo
	1	verde
	1	violeta
	1	negro
	1	azul
	1	rojo
	1	gris
	1	marrón
	1	blanco
Bloqueador de conexión , enchufable		blanco
Puente de conmutación , enchufable	2	gris/naranja
	3	gris/naranja
	4	gris/naranja
Palanca de conmutación , para accionar bornes seccionables para transductores de medida	1	naranja
	2	naranja
	3	naranja
Set de codificación , conector macho de 2 polos ¹⁾		rojo

Datos de pedido				
Tipo	Código	Emb.		
PAI-4-FIX OG	3034455	10		
PAI-4-FIX YE	3032745	10		
PAI-4-FIX GN	3032758	10		
PAI-4-FIX VT	3032761	10		
PAI-4-FIX BK	3032774	10		
PAI-4-FIX BU	3032729	10		
PAI-4-FIX RD	3032732	10		
PAI-4-FIX GY	3032790	10		
PAI-4-FIX BN	3032787	10		
PAI-4-FIX WH	3032797	10		
S-ME 6	3034439	10		
SB-ME 2-8	3034468	10		
SB-ME 3-8	3032800	10		
SB-ME 4-8	3034484	10		
C-ME 6/1	3034441	10		
C-ME 6/2	3034442	10		
C-ME 6/3	3034390	50		
PC-CT 6/2	3212308	1		

Bornes para carril CLIPLINE complete

Soluciones de conexión enchufables COMBI PT 6 mm²

Acoplamiento

Observaciones:

- 1) Para más accesorios y datos técnicos véase la página 302.
2) Curva derating, véase phoenixcontact.net/products



41 A, acoplamiento

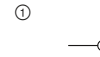

41 A, acoplamiento, autoconfeccionable



				Datos técnicos ¹⁾				Datos técnicos ¹⁾				
Dimensiones				Anchura	Longitud	Altura		Anchura	Longitud	Altura		
				[mm]	8,2 x N° de polos	47	24,7		8,2 x N° de polos	47	24,7	
Datos eléctricos máximos				I _{máx.} [A]	U _{máx.} [V]	máx. Ø [mm ²]		I _{máx.} [A]	U _{máx.} [V]	máx. Ø [mm ²]		
				41 ²⁾	1000	0,5-10		41 ²⁾	1000	0,5-10		
Datos de dimensionamiento				IEC	UL / CUL	CSA	Ex	IEC	UL / CUL	CSA	Ex	
Tensión de dimensionamiento [V]				1000	600	600	-	1000	600	600	-	
Corriente nominal / sección [A] / [mm ²]				41 ²⁾ / 6	40 / -	36 / -	- / -	41 ²⁾ / 6	40 / -	36 / -	- / -	
				Datos de pedido			Datos de pedido					
Descripción	N.º polos	Anchura	Color	Tipo	Código	Emb.	Tipo	Código	Emb.			
Acoplamiento COMBI	2	16,4 mm	gris	PPC 6/2	3000693	25						
	3	24,6 mm	gris	PPC 6/3	3000694	25						
	4	32,8 mm	gris	PPC 6/4	3000695	25						
	5	41 mm	gris	PPC 6/5	3000697	25						
	6	49,2 mm	gris	PPC 6/6	3000698	25						
	7	57,4 mm	gris	PPC 6/7	3000699	25						
	8	65,6 mm	gris	PPC 6/8	3000700	25						
	9	73,8 mm	gris	PPC 6/9	3000701	25						
	10	82 mm	gris	PPC 6/10	3000702	25						
	Acoplamiento COMBI, autoconfeccionable	1	8,2 mm	gris				PPC 6/1-L	3000690	50		
1		8,2 mm	azul				PPC 6/1-L BU	3000691	50			
1		8,2 mm	verde/amarillo				PPC 6/1-L GNYE	3000692	50			
				Accesorios ¹⁾			Accesorios ¹⁾					
Clavija de prueba, parte metálica, Ø 2,3 mm			plata	MPS-MT	0201744	10	MPS-MT	0201744	10			
Casquillo aislante, para parte metálica MPS			rojo	MPS-IH RD	0201676	10	MPS-IH RD	0201676	10			
Tapa, ancho de 2,2 mm			gris	D-PPC 6	3000703	10	D-PPC 6	3000703	10			
Estrella de codificación, con 4 puntas de codificación, para insertar en todos los bornes de base			rojo	PC	3040588	50	PC	3040588	50			
Compensador de tracción, para conectores, 2 polos			negro	PZ/2	3040627	50	PZ/2	3040627	50			

Acoplamientos

Observaciones:

¹⁾ Para más accesorios y datos técnicos véase la página 302.

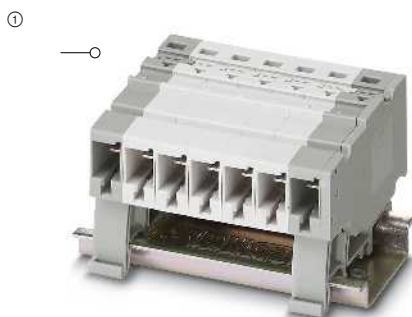

41 A, acoplamiento para montaje sobre carril



		Datos técnicos ¹⁾			
Dimensiones		Anchura	Longitud	Altura	
	[mm]	8,2	43	38 (NS 35/7,5) / 38 (NS 15)	
Datos eléctricos máximos		I _{máx.} [A]	U _{máx.} [V]	máx. Ø [mm ²]	AWG (UL)
		41	1000	0,5-10	20-8
Datos de dimensionamiento		IEC	UL / CUL	CSA	Ex
Tensión de dimensionamiento	[V]	1000	600	600	-
Corriente nominal / sección	[A] / [mm ²]	41 / 6	40 / -	36 / -	- / -
		Datos de pedido			
Descripción	Color	Tipo	Código	Emb.	
Acoplamiento COMBI	gris	PPC 6-NS/1-L	3000689	50	
		Accesorios ¹⁾			
Tapa , ancho de 2,2 mm	gris	D-PPC 6	3000703	10	
Estrella de codificación , con 4 puntas de codificación, para insertar en todos los bornes de base	rojo	PC	3040588	50	
Compensador de tracción , para conectores, 2 polos	negro	PZ/2	3040627	50	

Bornes para carril CLIPLINE complete

Soluciones de conexión enchufables COMBI PT 6 mm²

Conectores COMBI

Observaciones:

1) Para más accesorios y datos técnicos véase la página 302.

2) Curva derating, véase phoenixcontact.net/products

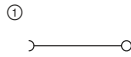

41 A, conector, conexión en el sentido de conexión

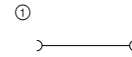

41 A, conector, conexión en el sentido de conexión, autoconfeccionable



Datos técnicos¹⁾

Dimensiones	Anchura	Longitud	Altura	Altura enchuf.
[mm]	8,2 x N° de polos	21	49,3	31,2
Datos eléctricos máximos	I _{máx.} [A]	U _{máx.} [V]	máx. Ø [mm ²]	AWG (UL)
	41 ²⁾	1000	0,5-10	20-8
Datos de dimensionamiento	IEC	UL / CUL	CSA	Ex
Tensión de dimensionamiento [V]	1000	600	600	-
Corriente nominal / sección [A] / [mm ²]	41 ²⁾ / 6	40 / -	40 / -	- / -

Datos técnicos¹⁾

Dimensiones	Anchura	Longitud	Altura	Altura enchuf.
[mm]	8,2 x N° de polos	21	49,3	31,2
Datos eléctricos máximos	I _{máx.} [A]	U _{máx.} [V]	máx. Ø [mm ²]	AWG (UL)
	41 ²⁾	1000	0,5-10	20-8
Datos de dimensionamiento	IEC	UL / CUL	CSA	Ex
Tensión de dimensionamiento [V]	1000	600	600	-
Corriente nominal / sección [A] / [mm ²]	41 ²⁾ / 6	40 / -	40 / -	- / -

Datos de pedido

Descripción	N.º polos	Anchura	Color	Tipo	Código	Emb.
Conectores COMBI	1	8,2 mm	gris	PP-H 6/ 1	3061541	50
	2	16,4 mm	gris	PP-H 6/ 2	3061570	50
	3	24,6 mm	gris	PP-H 6/ 3	3061583	50
	4	32,8 mm	gris	PP-H 6/ 4	3061596	50
	5	41 mm	gris	PP-H 6/ 5	3061606	50
	6	49,2 mm	gris	PP-H 6/ 6	3061619	25
	7	57,4 mm	gris	PP-H 6/ 7	3061622	25
	8	65,6 mm	gris	PP-H 6/ 8	3061635	25
	9	73,8 mm	gris	PP-H 6/ 9	3061648	25
	10	8,2 mm	gris	PP-H 6/10	3061651	25
Conector COMBI, elemento izquierdo	1	8,2 mm	azul	PP-H 6/ 1 BU	3061554	50
	1	8,2 mm	amarillo-verde	PP-H 6/ 1 GNYE	3061567	50
Conector COMBI, elemento central	1	8,2 mm	gris			
	1	8,2 mm	gris			
Conector COMBI, elemento derecho	1	8,2 mm	gris			
	1	8,2 mm	gris			

Datos de pedido

Descripción	N.º polos	Anchura	Color	Tipo	Código	Emb.
Conector COMBI, elemento izquierdo	1	8,2 mm	gris	PP-H 6/ 1-L	3061664	50
	1	8,2 mm	azul	PP-H 6/ 1-L BU	3061677	50
	1	8,2 mm	gris	PP-H 6/ 1-L GNYE	3061680	50
Conector COMBI, elemento central	1	8,2 mm	gris	PP-H 6/ 1-M	3061693	50
	1	8,2 mm	gris	PP-H 6/ 1-M BU	3061703	50
	1	8,2 mm	gris	PP-H 6/ 1-M GNYE	3061716	50
Conector COMBI, elemento derecho	1	8,2 mm	gris	PP-H 6/ 1-R	3061729	50
	1	8,2 mm	azul	PP-H 6/ 1-R BU	3061732	50
	1	8,2 mm	gris	PP-H 6/ 1-R GNYE	3061745	50

Accesorios¹⁾

Descripción	Código	Emb.
Clavija de prueba, parte metálica, Ø 2,3 mm	0201744	10
Casquillo aislante, para parte metálica MPS	0201676	10
Bloqueo y compensador de tracción, para todos los conectores con salida de conductores arriba, de 2 polos	3040614	50
Bloqueo, para conectores, de 1 polo	3040559	50
2 polos	3040630	50
Compensador de tracción, para conectores, 2 polos	3040627	50
Carcasa de cables, para conector COMBI	3000680	25
PP-H 6... y PPCT 6/...		
3 polos	3000681	25
4 polos	3000682	25
5 polos	3000683	25
6 polos	3000684	10
7 polos	3000685	10

Accesorios¹⁾

Descripción	Código	Emb.
Clavija de prueba, parte metálica, Ø 2,3 mm	0201744	10
Casquillo aislante, para parte metálica MPS	0201676	10
Bloqueo y compensador de tracción, para todos los conectores con salida de conductores arriba, de 2 polos	3040614	50
Bloqueo, para conectores, de 1 polo	3040559	50
2 polos	3040630	50
Compensador de tracción, para conectores, 2 polos	3040627	50
Carcasa de cables, para conector COMBI	3000680	25
PP-H 6... y PPCT 6/...		
3 polos	3000681	25
4 polos	3000682	25
5 polos	3000683	25
6 polos	3000684	10
7 polos	3000685	10

Bornes para carril CLIPLINE complete

Soluciones de conexión enchufables COMBI ST 2,5 mm²

Datos técnicos generales para bornes de conexión por resorte COMBI ST 2,5 mm²

Datos de dimensionamiento		IEC 61984			
Sección de dimensionamiento	[mm ²]	2,5			
Margen de secciones	AWG	28-12			
Capacidad de conexión		Rígido	Flexible	Puntera sin/con collar aislante	
1 conductor	[mm ²]	0,08-4	0,08-2,5	0,14-2,5	0,14-2,5
2 conductores flexibles con puntera TWIN	[mm ²]	-	-	-	0,5
Datos generales					
Longitud a desaislar	[mm]	8-10			
Aislamiento		PA			
Clase de combustibilidad según UL 94		VO			

Nota: los datos complementarios o distintos se documentan en el artículo.

Observaciones:



Junto al artículo encontrará la conexión eléctrica interior como diagrama eléctrico. Los puntos de conexión libres para puenteados se representan con un punto negro.

Los datos técnicos indicados y las homologaciones se refieren al primer artículo por columna. Puede consultar las indicaciones para los siguientes artículos en phoenixcontact.net/products

Para los datos completos sobre UL y CSA Use groups, File-No. y enlaces de Internet consulte phoenixcontact.net/products

¹⁾ La corriente de puente se documenta en el artículo correspondiente. Para otros colores véase la página 396.

Accesorios de sistema para bornes de conexión por resorte COMBI ST 2,5 mm²

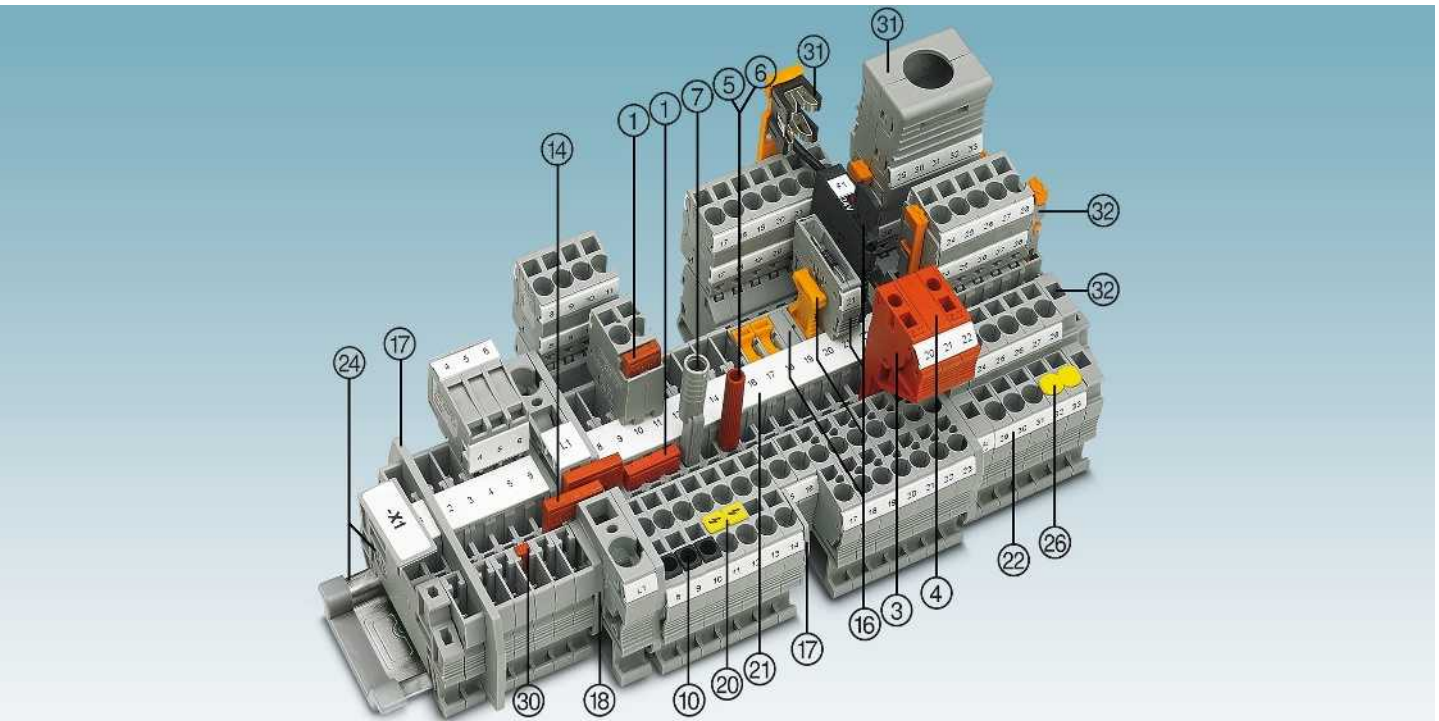

Descripción	Nº de polos	Color	Tipo	Código	Emb.	Tipo	Código	Emb.
① Puente enchufable ¹⁾	2	rojo	FBS 2-5	3030161	50	FBSR 2-5	3033702	50
	3	rojo	FBS 3-5	3030174	50	FBSR 3-5	3001591	50
	4	rojo	FBS 4-5	3030187	50	FBSR 4-5	3001592	50
	5	rojo	FBS 5-5	3030190	50	FBSR 5-5	3001593	50
	10	rojo	FBS 10-5	3030213	10	FBSR 10-5	3033710	10
	20	rojo	FBS 20-5	3030226	10			
③ Clavija de prueba alineable		rojo	PS-5	3030983	10			
④ Tabique distanciador		rojo	DP PS-5	3036725	10			
⑤ Clavija de prueba, parte metálica		plata	MPS-MT	0201744	10			
⑥ Manguito aislante, para parte metálica MPS		rojo	MPS-IH RD	0201676	10			
⑦ Adaptador de prueba, orificio hembra de 4 mm		gris	PAI-4-N GY	3032871	10			
⑩ Casquillo aislante	0,25-0,5 mm ²	gris	ISH 2,5/0,2	3002843	50			
	0,25-0,5 mm ²	gris	ISH 2,5/0,5	3002856	50			
	0,75-1 mm ²	negro	ISH 2,5/1,0	3002869	50			
Destornillador			SZF 1-0,6X3,5	1204517	10			

⑭ Puente reductor	RB ... véase la página 402.
⑮ Cabezas portafusibles y conectores funcionales para bornes seccionables	P-FU ... / P-DI / P-FIX / P-CO ... véase a partir de la página 408.
⑰ Placas separadoras/Segmentos de tapa	ATP-... / DS-... véase phoenixcontact.net/products
⑱ Tapa	Documentado en el artículo
⑳ Placas de aviso	WS ... véase la página 413.
㉑ Rotulación de la ranura central	UC-TM 5, UCT-TM 5 o ZB 5. Véase también el catálogo 3, tablas de selección a partir de la página 68.
㉒ Rotulación de la ranura central y lateral	UC-TMF 5, UCT-TMF 5 o ZBF 5. Véase también el catálogo 3, tablas de selección a partir de la página 68.
㉓ Carriles y soportes finales	Véase el catálogo 3
㉔ Cubierta para foso de conductores	CEC ... véase la página 407.
㉕ Bloqueo, compensación de tracción, apantallamiento	Véase a partir de la página 362.
㉖ Sujeciones aéreas, tapa con sujeción aérea	Véase a partir de la página 370.
Para los accesorios completos véase phoenixcontact.net/products	Nota: los accesorios complementarios o distintos se documentan en el artículo.

Bornes de paso, de varios conductores y de varios pisos así como bornes de tierra

Observaciones:
1) Para más accesorios y datos técnicos véase la página 310.
2) Curva derating, véase phoenixcontact.net/products
Sujeción aérea, véase la página 370.
Brida de encaje, véase la página 369.

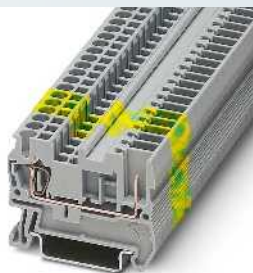
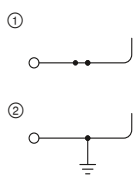

24 A, borne de paso



Datos técnicos¹⁾

Dimensiones	Anchura	Longitud	Altura
	5,2	48,5	36,5 (NS 35/7,5)
Datos eléctricos máximos	$I_{m\acute{a}x.}$ [A]	$U_{m\acute{a}x.}$ [V]	máx. Ø [mm ²] AWG (UL)
	24 ²⁾	500	0,08-4 28-12
Corriente de puente máxima	24 (FBS) / 17,5 (FBSSR)		
Datos de dimensionamiento	IEC	UL / CUL	CSA Ex
Tensión de dimensionamiento	500	600	300 -
			300
Corriente nominal / sección	24 ²⁾ / 2,5	20 / -	20 20 / - - / -

Datos de pedido

Tipo	Código	Emb.
ST 2,5/ 1P	3040012	50
ST 2,5/ 1P BU	3040656	50
ST 2,5/ 1P-PE	3040025	50

Accesorios¹⁾

Tipo	Código	Emb.
D-ST 2,5	3030417	50

Descripción	Color
Borne	gris azul
Borne de tierra	amarillo-verde
Tapa, ancho de 2,2 mm	gris

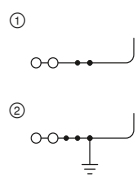

24 A, borne de paso, 3 conexiones



Datos técnicos¹⁾

Dimensiones	Anchura	Longitud	Altura
	5,2	60,5	36,5 (NS 35/7,5)
Datos eléctricos máximos	$I_{m\acute{a}x.}$ [A]	$U_{m\acute{a}x.}$ [V]	máx. Ø [mm ²] AWG (UL)
	24 ²⁾	500	0,08-4 28-12
Corriente de puente máxima	24 (FBS) / 17,5 (FBSSR)		
Datos de dimensionamiento	IEC	UL / CUL	CSA Ex
Tensión de dimensionamiento	500	600	600 -
			600
Corriente nominal / sección	24 ²⁾ / 2,5	20 / -	20 / - - / -

Datos de pedido

Tipo	Código	Emb.
ST 2,5-TWIN/ 1P	3042117	50
ST 2,5-TWIN/ 1P BU	3042104	50
ST 2,5-TWIN/ 1P-PE	3042120	50

Accesorios¹⁾

Tipo	Código	Emb.
D-ST 2,5-TWIN	3030488	50

Bornes de paso, de varios conductores y de varios pisos así como bornes de tierra

Observaciones:
1) Para más accesorios y datos técnicos véase la página 310.
2) Curva derating, véase phoenixcontact.net/products
Sujeción aérea, véase la página 370.
Brida de encaje, véase la página 369.

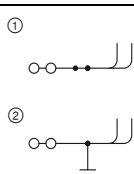

24 A, borne de paso, 4 conexiones



Datos técnicos¹⁾

Dimensiones	Anchura	Longitud	Altura
	5,2	81	36,5 (NS 35/7,5)
Datos eléctricos máximos	$I_{m\acute{a}x.}$ [A]	$U_{m\acute{a}x.}$ [V]	máx. Ø [mm ²] AWG (UL)
	24 ²⁾	500	0,08-4 28-12
Corriente de puente máxima	24 (FBS) / 17,5 (FBSSR)		
Datos de dimensionamiento	IEC	UL / CUL	CSA Ex
Tensión de dimensionamiento	500	600	300 -
			300
Corriente nominal / sección	24 ²⁾ / 2,5	20 / -	20 / - - / -

Datos de pedido

Tipo	Código	Emb.
ST 2,5-QUATTRO/2P	3040038	50
ST 2,5-QUATTRO/2P BU	3040669	50
ST 2,5-QUATTRO/2P-PE	3040041	50

Accesorios¹⁾

Tipo	Código	Emb.
D-ST 2,5-QUATTRO/ 2P	3040083	50

Descripción	Color
Borne	gris azul
Con conexión de potencial	gris azul
Borne de tierra	amarillo-verde
Tapa, ancho de 2,2 mm	gris

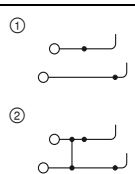

22 A, borne de paso



Datos técnicos¹⁾

Dimensiones	Anchura	Longitud	Altura
	5,2	71,5	47,5 (NS 35/7,5)
Datos eléctricos máximos	$I_{m\acute{a}x.}$ [A]	$U_{m\acute{a}x.}$ [V]	máx. Ø [mm ²] AWG (UL)
	22 ²⁾	500	0,08-4 28-12
Corriente de puente máxima	24 (FBS) / 17,5 (FBSSR)		
Datos de dimensionamiento	IEC	UL / CUL	CSA Ex
Tensión de dimensionamiento	500	600	600 -
			600
Corriente nominal / sección	22 ²⁾ / 2,5	20 / -	20 / - - / -

Datos de pedido

Tipo	Código	Emb.
STTB 2,5/2P	3040054	50
STTB 2,5/2P BU	3040672	50
STTB 2,5/2P-PV	3040070	50
STTB 2,5/2P-PV BU	3040685	50
STTB 2,5/2P-PE	3040067	50

Accesorios¹⁾

Tipo	Código	Emb.
D-STTB 2,5/ 2P	3040096	50

Bornes para carril CLIPLINE complete

Soluciones de conexión enchufables COMBI ST 2,5 mm²

Bornes de varios pisos

Observaciones:
1) Para más accesorios y datos técnicos véase la página 310.
2) Curva derating, véase phoenixcontact.net/products
Sujeción aérea, véase la página 370.
Brida de encaje, véase la página 369.

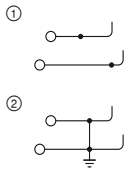

22 A, borne de paso

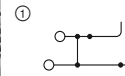

22 A, borne de paso, con conexión de potencial



Datos técnicos¹⁾

Dimensiones	[mm]
Datos eléctricos máximos	
Corriente de puente máxima	[A]
Datos de dimensionamiento	
Tensión de dimensionamiento	[V]
Corriente nominal / sección	[A] / [mm ²]

Anchura	Longitud	Altura		
5,2	71,5	47,5 (NS 35/7,5)		
I _{máx.} [A]	U _{máx.} [V]	máx. Ø [mm ²]	AWG (UL)	
22 ²⁾	500	0,08-4	28-12	
24 (FBS) / 17,5 (FBSR)				
IEC	UL / CUL	CSA	Ex	
500	600	600	-	
22 ²⁾ / 2,5	20 / -	20 / -	- / -	

Datos técnicos¹⁾

Anchura	Longitud	Altura		
5,2	71,5	47,5 (NS 35/7,5)		
I _{máx.} [A]	U _{máx.} [V]	máx. Ø [mm ²]	AWG (UL)	
22 ²⁾	500	0,08-4	28-12	
24 (FBS) / 17,5 (FBSR)				
IEC	UL / CUL	CSA	Ex	
500	600	-	-	
22 ²⁾ / 2,5	20 / -	- / -	- / -	

Datos de pedido

Descripción	Color
Borne , con ranura de rotulación en el lado enchufable	gris
	azul
	gris
Borne de tierra , con ranura de rotulación en el lado enchufable	verde/amarillo

Tipo	Código	Emb.
STTB 2,5/2P SO	3040892	50
STTB 2,5/2P BU SO	3040902	50
STTB 2,5/2P-PE SO	3040915	50

Datos de pedido

Tipo	Código	Emb.
STTB 2,5/2P-PV SO	3040928	50

Accesorios¹⁾

Tapa , ancho de 2,2 mm	gris
-------------------------------	------

D-STTB 2,5/ 2P	3040096	50
-----------------------	---------	----

Accesorios¹⁾

D-STTB 2,5/ 2P	3040096	50
-----------------------	---------	----

Bornes seccionables e interrumpibles por cuchilla

Observaciones:
1) Para más accesorios y datos técnicos véase la página 310.
2) La corriente y la tensión las determina el conector empleado.
3) Curva derating, véase phoenixcontact.net/products

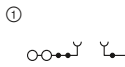

20 A, borne seccionable, 3 conexiones

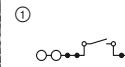

20 A, borne interrumpible por cuchilla, 3 conexiones



Datos técnicos¹⁾

Dimensiones	[mm]
Datos eléctricos máximos	
Corriente de puente máxima	[A]
Datos de dimensionamiento	
Tensión de dimensionamiento	[V]
Corriente nominal / sección	[A] / [mm ²]

Anchura	Longitud	Altura		
5,2	81	36,5 (NS 35/7,5)		
I _{máx.} [A]	U _{máx.} [V]	máx. Ø [mm ²]	AWG (UL)	
20 ³⁾	400 ²⁾	0,08-4	28-12	
24 (FBS) / 17,5 (FBSR)				
IEC	UL / CUL	CSA	Ex	
400 ²⁾	600	300	-	
20 ³⁾ / 2,5	20 / -	20 / -	- / -	

Datos técnicos¹⁾

Anchura	Longitud	Altura		
5,2	81	36,5 (NS 35/7,5)		
I _{máx.} [A]	U _{máx.} [V]	máx. Ø [mm ²]	AWG (UL)	
20 ³⁾	400	0,08-4	28-12	
24 (FBS) / 17,5 (FBSR)				
IEC	UL / CUL	CSA	Ex	
400	600	300	-	
20 ³⁾ / 2,5	20 / -	20 / -	- / -	

Datos de pedido

Descripción	Color
Borne seccionable	gris
Borne interrumpible por cuchilla	gris

Tipo	Código	Emb.
ST 2,5-TWIN-TG/1P	3040847	50

Datos de pedido

Tipo	Código	Emb.
ST 2,5-TWIN-MT/1P	3040766	50

Accesorios¹⁾

Tapa , ancho de 2,2 mm	gris
-------------------------------	------

D-ST 2,5-QUATTRO/ 2P	3040083	50
-----------------------------	---------	----

Accesorios¹⁾

D-ST 2,5-QUATTRO/ 2P	3040083	50
-----------------------------	---------	----

Bornes de cuatro pisos

Observaciones:

- 1) Para más accesorios y datos técnicos véase la página 310.
- 2) Curva derating, véase phoenixcontact.net/products



10 A, borne de cuatro pisos

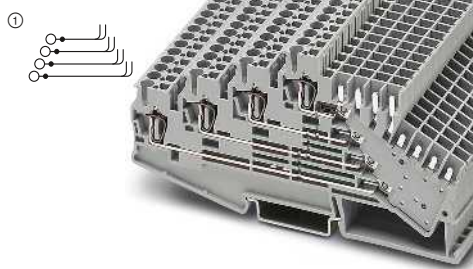

10 A, borne de cuatro pisos, dos slots



Datos técnicos¹⁾

Anchura	Longitud	Altura		
5,2	101	59 (NS 35/7,5)		
I _{máx.} [A]	U _{máx.} [V]	máx. Ø [mm ²]	AWG (UL)	
10 ²⁾	250	0,08-4	28-12	
24 (FBS) / 17,5 (FBSR)				
IEC	UL / CUL	CSA	Ex	
250	300	300	-	
10 ²⁾ / 1,5				

Datos de pedido

Tipo	Código	Emb.
ST 2,5-4L/1P	3041985	50
ST 2,5-PE/3L/1P	3041969	50

Accesorios¹⁾

Tipo	Código	Emb.
D-ST 2,5-4L/1P	3041930	50

Datos técnicos¹⁾

Anchura	Longitud	Altura		
5,2	120,5	59 (NS 35/7,5)		
I _{máx.} [A]	U _{máx.} [V]	máx. Ø [mm ²]	AWG (UL)	
10 ²⁾	250	0,08-4	28-12	
24 (FBS) / 17,5 (FBSR)				
IEC	UL / CUL	CSA	Ex	
250	300	300	-	
10 ²⁾ / 1,5				

Datos de pedido

Tipo	Código	Emb.
ST 2,5-4L/2P	3042007	50
ST 2,5-4L/2P-Z	3041998	50

Accesorios¹⁾

Tipo	Código	Emb.
D-ST 2,5-4L/2P	3041927	50

Dimensiones	[mm]
Dimensiones	[mm]
Datos eléctricos máximos	
Corriente de puente máxima	[A]
Datos de dimensionamiento	
Tensión de dimensionamiento	[V]
Corriente nominal / sección	[A] / [mm ²]

Descripción	Color
Borne	gris
con espigas de encaje	gris

Tapa, ancho de 2,2 mm	gris
-----------------------	------

Carcasas del conector para bornes de cuatro pisos

Observaciones:

Parea engarzar los contactos de hembras de conexión del módulo STG-MTN debe utilizarse la CRIMPFOX MT 2,5 código 1204038.

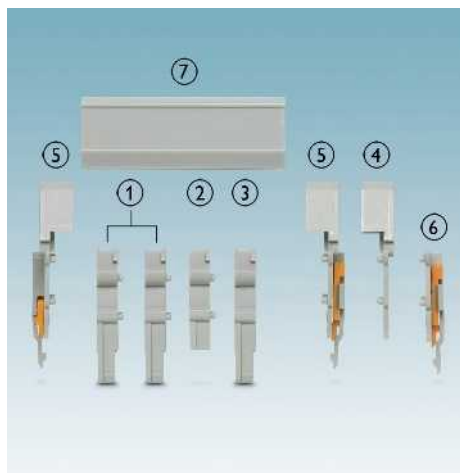

- ① Conector de 4 polos con espigas de encaje CP-H 2,5-4L-Z
- ② Tabique distanciador DP-CP-H 2,5-4L
- ③ Conector de 4 polos CP-H 2,5-4L
- ④ Soporte para perfil cobertor D-CP-H 2,5-4L
- ⑤ Soporte de perfil cobertor con tapa de brida de encaje DFS-CP-H 2,5-4L
- ⑥ Tapa de brida de encaje DFS-CP 2,5-4L
- ⑦ Perfil cobertor AP-CP-H



Carcasa de conector, para el alojamiento de 4 contactos hembra

Datos de pedido

Tipo	Código	Emb.
CP-H 2,5-4L	3012313	50
CP-H 2,5-4L-PE	3012323	50
CP-H 2,5-4L-Z	3012314	50
CP-H 2,5-4L-Z-PE	3012324	50

Accesorios

Tipo	Código	Emb.
PT 2,5-4L/1P-FS	3012302	10
DP-CP-H 2,5-4L	3012319	50
AP-CP-H METER	3012315	10
D-CP-H 2,5-4L	3012320	50
DFS-CP-H 2,5-4L	3012317	50
DFS-CP 2,5-4L	3012321	50
STG-MTN 0,5-1,0	3190438	100
STG-MTN 1,5-2,5	3190506	100

Descripción	Color
Carcasa de conector, para el alojamiento de 4 contactos hembra	gris
Carcasa de conector con espigas de encaje	gris
Brida de encaje, rotulable con UC-TM	gris
Placa distanciadora	gris
Perfil cobertor, 1 m, rotulable con UC-TM ...	gris
Soporte para perfil cobertor	gris
Soporte para perfil cobertor, con tapa de brida de encaje	gris
Tapa de brida de encaje	gris
Contacto modular hembra, 0,5-1 mm ² para conductores de 1,5 ... 2,5 mm ²	plateado

Bornes para carril CLIPLINE complete

Soluciones de conexión enchufables COMBI ST 2,5 mm²

Bornes de paso, de varios conductores y de varios pisos así como bornes de tierra

Observaciones:

- 1) Para más accesorios y datos técnicos véase la página 310.
- 2) Curva derating, véase phoenixcontact.net/products
- Sujeción aérea, véase la página 370.
- Brida de encaje, véase la página 369.

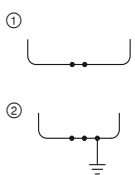

24 A, borne de paso

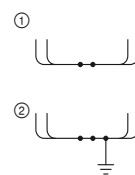

24 A, borne de paso, 4 conexiones



Datos técnicos¹⁾

Anchura	Longitud	Altura		
5,2	49,1	36,5 (NS 35/7,5)		
$I_{m\acute{a}x.}$ [A]	$U_{m\acute{a}x.}$ [V]	máx. Ø [mm ²]	AWG (UL)	
24 ²⁾	500	0,08-4	-	
24 (FBS) / 17,5 (FBSR)				
IEC	UL / CUL	CSA	Ex	
500	600	300	-	
24 ²⁾ / 2,5				
	20 / -	20 / -	- / -	

Datos técnicos¹⁾

Anchura	Longitud	Altura		
5,2	89,5	36,5 (NS 35/7,5)		
$I_{m\acute{a}x.}$ [A]	$U_{m\acute{a}x.}$ [V]	máx. Ø [mm ²]	AWG (UL)	
24 ²⁾	500	0,08-4	-	
24 (FBS) / 17,5 (FBSR)				
IEC	UL / CUL	CSA	Ex	
500	600	-	-	
24 ²⁾ / 2,5				
	20 / -	- / -	- / -	

Datos de pedido

Tipo	Código	Emb.
ST 2,5/2P	① 3042133	50
ST 2,5/2P BU	① 3042094	50
ST 2,5/2P-PE	② 3042146	50

Datos de pedido

Tipo	Código	Emb.
ST 2,5-QUATTRO/4P	① 3042159	50
ST 2,5-QUATTRO/4P BU	① 3042081	50
ST 2,5-QUATTRO/4P-PE	② 3042162	50

Accesorios¹⁾

D-ST 2,5	Código	Emb.
	3030417	50

Accesorios¹⁾

D-ST 2,5-QUATTRO/4P	Código	Emb.
	3042175	50

Dimensiones	[mm]
Dimensiones	[mm]
Datos eléctricos máximos	
Corriente de puente máxima	[A]
Datos de dimensionamiento	
Tensión de dimensionamiento	[V]
Corriente nominal / sección	[A] / [mm ²]

Descripción	Color
Borne	gris azul
Borne de tierra	amarillo-verde

Tapa, ancho de 2,2 mm	gris
Tapa, ancho de 2,2 mm	gris

Bornes de paso, de varios conductores y de varios pisos así como bornes de tierra

Observaciones:

- 1) Para más accesorios y datos técnicos véase la página 310.
- 2) Curva derating, véase phoenixcontact.net/products

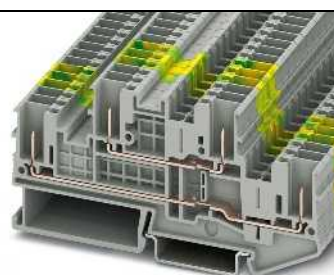
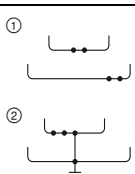

22 A, borne de doble piso

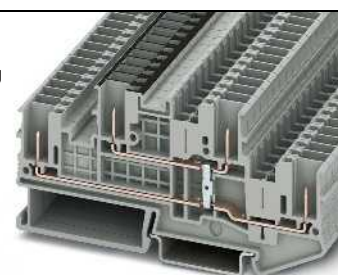
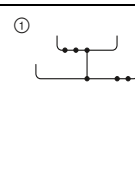

22 A, borne de doble piso con conexión de potencial



Datos técnicos¹⁾

Anchura	Longitud	Altura		
5,2	98,8	47,5 (NS 35/7,5)		
$I_{m\acute{a}x.}$ [A]	$U_{m\acute{a}x.}$ [V]	máx. Ø [mm ²]	AWG (UL)	
22 ²⁾	500	0,08-4	-	
24 (FBS) / 17,5 (FBSR)				
IEC	UL / CUL	CSA	Ex	
500	600	600	-	
22 ²⁾ / 2,5				
	20 / -	20 / -	- / -	

Datos técnicos¹⁾

Anchura	Longitud	Altura		
5,2	98,8	47,5 (NS 35/7,5)		
$I_{m\acute{a}x.}$ [A]	$U_{m\acute{a}x.}$ [V]	máx. Ø [mm ²]	AWG (UL)	
22 ²⁾	500	0,08-4	-	
24 (FBS) / 17,5 (FBSR)				
IEC	UL / CUL	CSA	Ex	
500	600	600	-	
22 ²⁾ / 2,5				
	20 / -	20 / -	- / -	

Datos de pedido

Tipo	Código	Emb.
STTB 2,5/4P	① 3061486	50
STTB 2,5/4P BU	① 3061512	50
STTB 2,5/4P-PE	② 3061499	50

Datos de pedido

Tipo	Código	Emb.
STTB 2,5/4P-PV	① 3061509	50

Accesorios¹⁾

D-STTB 2,5/4P	Código	Emb.
	3061538	50

Accesorios¹⁾

D-STTB 2,5/4P	Código	Emb.
	3061538	50

Acoplamiento

- Para un alojamiento seguro que ahorre espacio de los contactos de conexión en los canales de cables y entrantes del distribuidor
- Un orificio de prueba en cada disco de acoplamiento para alojar una clavija de prueba de 2,3 mm de diámetro

Observaciones:
¹⁾ Para más accesorios y datos técnicos véase la página 310.
²⁾ Curva derating, véase phoenixcontact.net/products

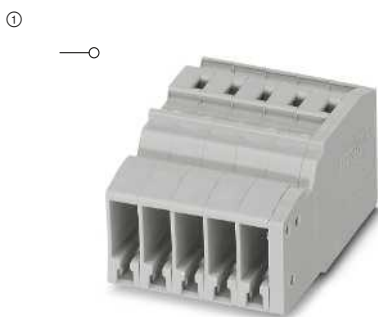

24 A, acoplamiento

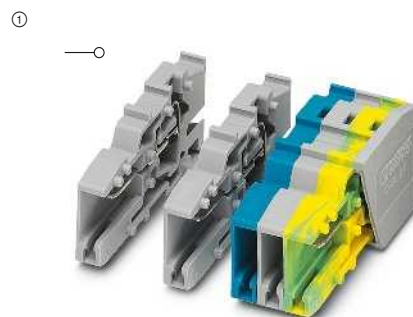

24 A, acoplamiento, autoconfeccionable



Datos técnicos¹⁾

Dimensiones	Anchura	Longitud	Altura	
[mm]	5,2 x N° de polos	37,2	18,8	
Datos eléctricos máximos	I _{máx.} [A]	U _{máx.} [V]	máx. Ø [mm ²]	AWG (UL)
	24 ²⁾	500	0,08-4	26-12
Datos de dimensionamiento	IEC	UL / CUL	CSA	Ex
Tensión de dimensionamiento [V]	500	300	-	-
Corriente nominal / sección [A] / [mm ²]	24 ²⁾ / 2,5	20 / -	- / -	- / -

Datos de pedido

Descripción	N.º polos	Color	Tipo	Código	Emb.
Acoplamiento COMBI	2	gris	SC 2,5/ 2	3041312	50
	3	gris	SC 2,5/ 3	3042269	50
	4	gris	SC 2,5/ 4	3042272	50
	5	gris	SC 2,5/ 5	3042285	50
	6	gris	SC 2,5/ 6	3042298	25
	7	gris	SC 2,5/ 7	3041367	25
	8	gris	SC 2,5/ 8	3042308	25
	9	gris	SC 2,5/ 9	3041383	25
	10	gris	SC 2,5/10	3042311	25
	11	gris	SC 2,5/11	3041406	10
	12	gris	SC 2,5/12	3042324	10
	13	gris	SC 2,5/13	3041422	10
	14	gris	SC 2,5/14	3041435	10
	15	gris	SC 2,5/15	3041448	10
	Acoplamiento COMBI, autoconfeccionable	1	gris		
1		azul			
1		amarillo-verde			

Accesorios¹⁾

MPS-MT	0201744	10
MPS-IH RD	0201676	10
PDZ/2	3040562	50
PDZ/4	3040575	50
PC	3040588	50



Datos técnicos¹⁾

Dimensiones	Anchura	Longitud	Altura	
[mm]	5,2 x N° de polos	37,2	21,8	
Datos eléctricos máximos	I _{máx.} [A]	U _{máx.} [V]	máx. Ø [mm ²]	AWG (UL)
	24 ²⁾	500	0,08-4	26-12
Datos de dimensionamiento	IEC	UL / CUL	CSA	Ex
Tensión de dimensionamiento [V]	500	300	-	-
Corriente nominal / sección [A] / [mm ²]	24 ²⁾ / 2,5	20 / -	- / -	- / -

Datos de pedido

Descripción	N.º polos	Color	Tipo	Código	Emb.
Acoplamiento COMBI, autoconfeccionable	1	gris	SC 2,5/ 1-L	3042188	50
	1	azul	SC 2,5/ 1-L BU	3042191	50
	1	amarillo-verde	SC 2,5/ 1-L GNVE	3042201	50

Accesorios¹⁾

MPS-MT	0201744	10
MPS-IH RD	0201676	10
D-SC 2,5	3042243	50
PDZ/2	3040562	50
PDZ/4	3040575	50
PC	3040588	50

Clavija de prueba, parte metálica, Ø 2,3 mm	plata
Casquillo aislante, para parte metálica MPS	rojo
Tapa, ancho de 2,2 mm	gris
Compensador de tracción, para conector SPDB... y acoplamiento SC 2,5..., 2 polos	negro
4 polos	negro
Estrella de codificación, con 4 puntas de codificación, para insertar en todos los bornes de base	rojo

Bornes para carril CLIPLINE complete

Soluciones de conexión enchufables COMBI ST 2,5 mm²

Acoplamientos

Observaciones:

1) Para más accesorios y datos técnicos véase la página 310.

2) Curva derating, véase phoenixcontact.net/products

①



24 A, acoplamiento con espigas de encaje

①

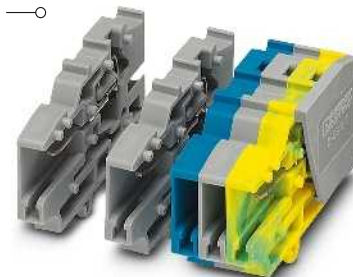

24 A, acoplamiento con espigas de encaje, autoconfeccionable



Datos técnicos¹⁾

Dimensiones	Anchura	Longitud	Altura	
[mm]	5,2 x N° de polos	37,2	21,8	
Datos eléctricos máximos	I _{máx.} [A]	U _{máx.} [V]	máx. Ø [mm ²]	AWG (UL)
	24 ²⁾	500	0,08-4	26-12
	IEC	UL / CUL	CSA	Ex
Datos de dimensionamiento	Tensión de dimensionamiento [V]	500	300	-
	Corriente nominal / sección [A] / [mm ²]	24 ²⁾ / 2,5	20 / -	- / -

Datos técnicos¹⁾

Dimensiones	Anchura	Longitud	Altura	
[mm]	5,2 x N° de polos	37,2	21,8	
Datos eléctricos máximos	I _{máx.} [A]	U _{máx.} [V]	máx. Ø [mm ²]	AWG (UL)
	24 ²⁾	500	0,08-4	26-12
	IEC	UL / CUL	CSA	Ex
Datos de dimensionamiento	Tensión de dimensionamiento [V]	500	300	-
	Corriente nominal / sección [A] / [mm ²]	24 ²⁾ / 2,5	20 / -	- / -

Datos de pedido

Descripción	N.º polos	Color	Tipo	Código	Emb.
Acoplamiento COMBI, con espigas de encaje	2	gris	SC 2,5-RZ/ 2	① 3041516	50
	3	gris	SC 2,5-RZ/ 3	① 3041529	50
	4	gris	SC 2,5-RZ/ 4	① 3041532	50
	5	gris	SC 2,5-RZ/ 5	① 3041545	50
	6	gris	SC 2,5-RZ/ 6	① 3041558	25
	7	gris	SC 2,5-RZ/ 7	① 3041561	25
	8	gris	SC 2,5-RZ/ 8	① 3041574	25
	9	gris	SC 2,5-RZ/ 9	① 3041590	25
	10	gris	SC 2,5-RZ/10	① 3041587	25
	11	gris	SC 2,5-RZ/11	① 3041600	10
	12	gris	SC 2,5-RZ/12	① 3041613	10
	13	gris	SC 2,5-RZ/13	① 3041626	10
	14	gris	SC 2,5-RZ/14	① 3041639	10
	15	gris	SC 2,5-RZ/15	① 3041642	10
	Acoplamiento COMBI, con espigas de encaje, autoconfeccionable	1	gris		
1		azul			
1		amarillo-verde			

Datos de pedido

Tipo	Código	Emb.
SC 2,5-RZ/ 1-L	① 3042214	50
SC 2,5-RZ/ 1-L BU	① 3042227	50
SC 2,5-RZ/ 1-L GNYE	① 3042230	50

Accesorios¹⁾

MPS-MT	0201744	10
MPS-IH RD	0201676	10
PDZ/2	3040562	50
PDZ/4	3040575	50
PC	3040588	50

Accesorios¹⁾

MPS-MT	0201744	10
MPS-IH RD	0201676	10
D-SC 2,5	3042243	50
PDZ/2	3040562	50
PDZ/4	3040575	50
PC	3040588	50

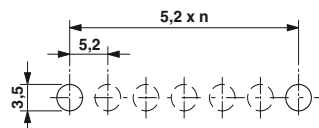

Ejemplo del esquema de taladros: 1 x SC 2,5-RZ/ 6

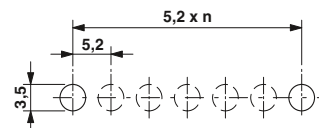

Ejemplo del esquema de taladros: 6 x SC 2,5-RZ/ 1-L

Pasamuros para acoplamientos COMBI

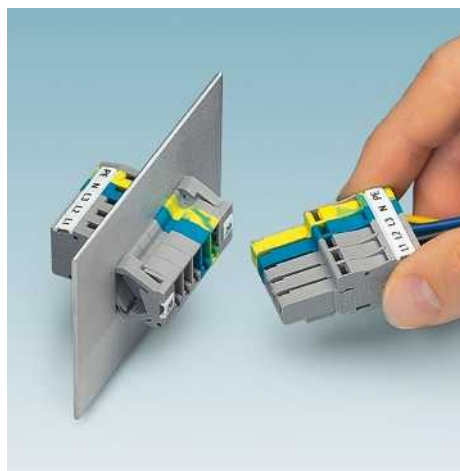

Encaje del acoplamiento en el pasamuros SSL 2,5



Pasamuros

- Con el pasamuros, pueden fijarse con seguridad acoplamientos aéreos SC 2,5 y SC 4 en los cortes de pared
- Los elementos del pasamuros se encajan en acoplamientos aéreos, se insertan en el corte de la pared y se encajan automáticamente
- Fijación definitiva del acoplamiento presionando la palanca de accionamiento del pasamuros
- Aplicable para grosores de hoja de 0,8 mm a 3 mm

Realización de la abertura de pared

- El corte de la pared es fácil de realizar. La altura del corte rectangular es siempre fija, la longitud depende del número de polos del acoplamiento. No son necesarios orificios adicionales para los tornillos de encaje, como para las anteriores soluciones

Datos generales	
Grosor de chapa	[mm]
Altura de abertura	[mm]
Ancho de abertura	[mm]
Aislamiento	
Clase de combustibilidad según UL 94	

Descripción	Color
Pasamuros, para encajar los acoplamientos, un SSL 2,5 consta de un elemento izquierdo y uno derecho para grosores de chapa de 0,8 - 3 mm	gris

Estrella de codificación, con 4 puntas de codificación, para insertar en todos los bornes de base	rojo
---	------

Destornillador	
Rotulación de la ranura lateral	

ERIC

Datos técnicos		
----------------	--	--

Grosor de chapa	[mm]	0,8-3
Altura de abertura	[mm]	16,6
Ancho de abertura	[mm]	5,15 x número de polos + 13 (SC 2,5) 6,15 x número de polos + 14 (SC 4)
Aislamiento		PA
Clase de combustibilidad según UL 94		V0

Datos de pedido		
-----------------	--	--

Tipo	Código	Emb.
SSL 2,5	3043815	50

Accesorios		
------------	--	--

PC	3040588	50
SZF 1-0,6X3,5	1204517	10

UC-TMF 5, UCT-TMF 5 o ZBF 5 (véase catálogo 3)		
--	--	--



Montaje del acoplamiento y SSL 2,5 en el corte de la pared

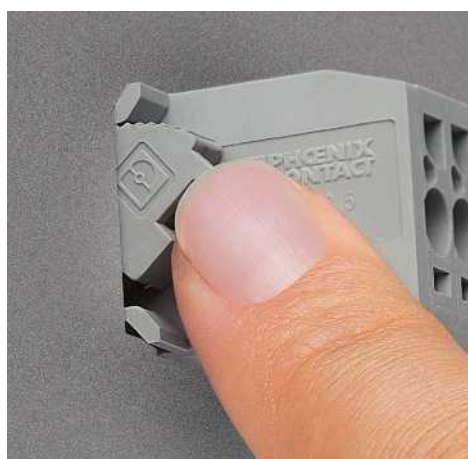

Fijación del acoplamiento

Bornes para carril CLIPLINE complete

Soluciones de conexión enchufables COMBI ST 2,5 mm²

Acoplamiento

– Los bornes se encajan por módulos en acoplamiento aéreo SC... y pueden utilizarse tanto sobre carriles NS 15 como NS 35

①

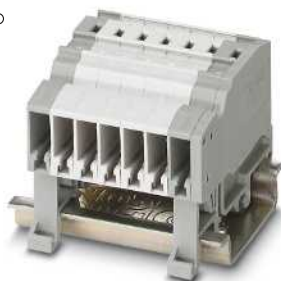

24 A, acoplamiento para montaje sobre carril

Observaciones:

1) Para más accesorios y datos técnicos véase la página 310.

2) Curva derating, véase phoenixcontact.net/products

us ENEC DNV GL

Datos técnicos¹⁾

Dimensiones	Anchura	Longitud	Altura	
[mm]	5,2	43,5	34 (NS 35/7,5) / 34 (NS 15)	
Datos eléctricos máximos	$I_{m\acute{a}x.}$ [A]	$U_{m\acute{a}x.}$ [V]	máx. Ø [mm ²]	AWG (UL)
	24 ²⁾	500	0,08-4	26-12
Datos de dimensionamiento	IEC	UL / CUL	CSA	Ex
Tensión de dimensionamiento [V]	500	300	-	-
Corriente nominal / sección [A] / [mm ²]	24 ²⁾ / 2,5	20 / -	- / -	- / -

Datos de pedido

Descripción	Color	Tipo	Código	Emb.
Acoplamiento COMBI	gris	SC 2,5-NS/ 1-L	① 3042340	50

Accesorios¹⁾

Tapa, ancho de 2,2 mm	gris	D-SC 2,5	3042243	50
Compensador de tracción, para conector SPDB... y acoplamiento SC 2,5..., 2 polos	negro	PDZ/2	3040562	50
4 polos	negro	PDZ/4	3040575	50
Estrella de codificación, con 4 puntas de codificación, para insertar en todos los bornes de base	rojo	PC	3040588	50

Regletas de base COMBI para la conexión de placas de circuito impreso

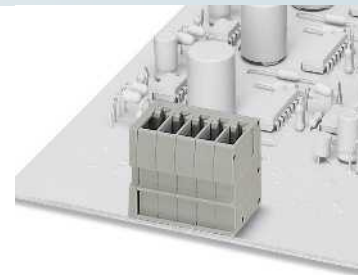
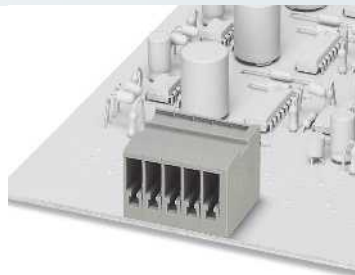

Observaciones:

Para más accesorios y datos técnicos consulte la página 364 o phoenixcontact.net/products

24 A, carcasa de base, sentido de conexión horizontal

24 A, carcasa de base, sentido de conexión vertical



Datos técnicos

Datos técnicos

Dimensiones	
	[mm]
Datos eléctricos máximos	
Datos de dimensionamiento	
Tensión de dimensionamiento	[V]
Corriente nominal / sección	[A] / [mm ²]
Sección de dimensionamiento	[mm ²]
Datos generales	
Aislamiento	PA
Clase de combustibilidad según UL 94	V0

Anchura	Longitud	Altura		
10,4	21,7	18,1		
I _{máx.} [A]	U _{máx.} [V]	máx. Ø [mm ²]	AWG (UL)	
24	500	-	-	
IEC	UL / CUL	CSA	Ex	
500	300	-	-	
24 / 2,5	15 / -	- / -	- / -	
2,5				
PA				
V0				

Anchura	Longitud	Altura		
10,4	18,1	21,7		
I _{máx.} [A]	U _{máx.} [V]	máx. Ø [mm ²]	AWG (UL)	
24	500	-	-	
IEC	UL / CUL	CSA	Ex	
500	300	-	-	
24 / 2,5	15 / -	- / -	- / -	
2,5				
PA				
V0				

Datos de pedido

Datos de pedido

Descripción	N.º polos	Anchura	Color
Carcasa de base COMBI	2	10,4 mm	gris
	3	15,6 mm	gris
	4	20,8 mm	gris
	5	26 mm	gris
	6	31,2 mm	gris
	7	36,4 mm	gris
	8	41,6 mm	gris
	9	46,8 mm	gris
	10	52 mm	gris
	11	57,2 mm	gris
	12	62,4 mm	gris
	Carcasa de base COMBI	2	10,4 mm
3		15,6 mm	gris
5		26 mm	gris
6		31,2 mm	gris
7		36,4 mm	gris
8		41,6 mm	gris
9		46,8 mm	gris
10		52 mm	gris
11		57,2 mm	gris
12		62,4 mm	gris

Tipo	Código	Emb.
ST 2,5-PCB/ 2-G-5,2	1980378	50
ST 2,5-PCB/ 3-G-5,2	1980381	50
ST 2,5-PCB/ 4-G-5,2	1980394	50
ST 2,5-PCB/ 5-G-5,2	1980404	50
ST 2,5-PCB/ 6-G-5,2	1980417	50
ST 2,5-PCB/ 7-G-5,2	1980420	50
ST 2,5-PCB/ 8-G-5,2	1980433	50
ST 2,5-PCB/ 9-G-5,2	1980446	50
ST 2,5-PCB/10-G-5,2	1980459	50
ST 2,5-PCB/11-G-5,2	1980462	50
ST 2,5-PCB/12-G-5,2	1980475	50

Tipo	Código	Emb.
ST 2,5-PCBV/ 2-G-5,2	1980488	50
ST 2,5-PCBV/ 3-G-5,2	1980491	50
ST 2,5-PCBV/ 5-G-5,2	1980514	50
ST 2,5-PCBV/ 6-G-5,2	1980527	50
ST 2,5-PCBV/ 7-G-5,2	1980530	50
ST 2,5-PCBV/ 8-G-5,2	1980543	50
ST 2,5-PCBV/ 9-G-5,2	1980556	50
ST 2,5-PCBV/10-G-5,2	1980569	50
ST 2,5-PCBV/11-G-5,2	1980572	50
ST 2,5-PCBV/12-G-5,2	1980585	50

Bornes para carril CLIPLINE complete

Soluciones de conexión enchufables COMBI ST 2,5 mm²

Conectores COMBI

Observaciones:

1) Para más accesorios y datos técnicos véase la página 310.

2) Curva derating, véase phoenixcontact.net/products

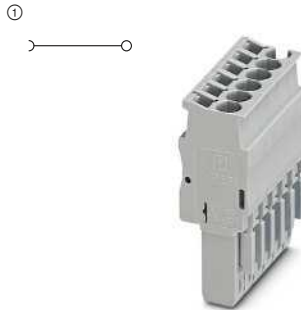

24 A, conector, conexión en el sentido de conexión

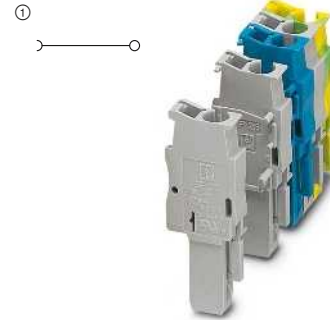

24 A, conector, conexión en el sentido de conexión, autoconfeccionable



Dimensiones				Datos técnicos ¹⁾				Datos técnicos ¹⁾			
[mm]				Anchura	Longitud	Altura	Altura enchuf.	Anchura	Longitud	Altura	Altura enchuf.
				5,2 x N° de polos	15,8	39	24	5,2 x N° de polos	15,8	39	24
Datos eléctricos máximos				I _{máx.} [A]	U _{máx.} [V]	máx. Ø [mm ²]	AWG (UL)	I _{máx.} [A]	U _{máx.} [V]	máx. Ø [mm ²]	AWG (UL)
				24 ²⁾	500	0,08-4	28-12	24 ²⁾	500	0,08-4	28-12
Tensión de dimensionamiento [V]				IEC	UL / CUL	CSA	Ex	IEC	UL / CUL	CSA	Ex
Corriente nominal / sección [A] / [mm ²]				500	600	300	-	500	600	300	-
				24 ²⁾ / 2,5	20 / -	20 / -	- / -	24 ²⁾ / 2,5	20 / -	20 / -	- / -
Datos de dimensionamiento				Datos de pedido				Datos de pedido			
				Tipo	Código	Emb.	Tipo	Código	Emb.		
Descripción	N.º polos	Anchura	Color								
Conectores COMBI	1	5,2 mm	gris	SP 2,5/ 1	① 3040258	50	SP 2,5/ 1-L	① 3043019	50		
	2	10,4 mm	gris	SP 2,5/ 2	① 3040261	50	SP 2,5/ 1-L BU	① 3043022	50		
	3	15,6 mm	gris	SP 2,5/ 3	① 3040274	50	SP 2,5/ 1-L GNYE	① 3043035	50		
	4	20,8 mm	gris	SP 2,5/ 4	① 3040287	50	SP 2,5/ 1-M	① 3043043	50		
	5	26 mm	gris	SP 2,5/ 5	① 3040290	50	SP 2,5/ 1-M BU	① 3043051	50		
	6	31,2 mm	gris	SP 2,5/ 6	① 3040300	25	SP 2,5/ 1-M GNYE	① 3043064	50		
	7	36,4 mm	gris	SP 2,5/ 7	① 3040313	25	SP 2,5/ 1-R	① 3043077	50		
	8	41,6 mm	gris	SP 2,5/ 8	① 3040326	25	SP 2,5/ 1-R BU	① 3043080	50		
	9	46,8 mm	gris	SP 2,5/ 9	① 3040339	25	SP 2,5/ 1-R GNYE	① 3043093	50		
	10	52 mm	gris	SP 2,5/10	① 3040342	25					
	11	57,2 mm	gris	SP 2,5/11	① 3040355	10					
	12	62,4 mm	gris	SP 2,5/12	① 3040368	10					
	13	67,6 mm	gris	SP 2,5/13	① 3040371	10					
	14	72,8 mm	gris	SP 2,5/14	① 3040384	10					
	15	78 mm	gris	SP 2,5/15	① 3040397	10					
Conector COMBI, elemento izquierdo	1	5,2 mm	azul	SP 2,5/ 1 BU	① 3040698	50					
	1	5,2 mm	amarillo-verde	SP 2,5/ 1 GNYE	① 3040708	50					
Conector COMBI, elemento central	1	5,2 mm	gris								
	1	5,2 mm	amarillo-verde								
Conector COMBI, elemento derecho	1	5,2 mm	gris								
	1	5,2 mm	amarillo-verde								
Accesorios ¹⁾				Accesorios ¹⁾							
Bloqueo y compensador de tracción , para todos los conectores con salida de conductores arriba, de 2 polos		naranja		PRZ	① 3040614	50	PRZ	① 3040614	50		
Bloqueo , para conectores, de 1 polo		naranja		PR	① 3040559	50	PR	① 3040559	50		
Compensador de tracción , para conectores, 2 polos		naranja		PR/2	① 3040630	50	PR/2	① 3040630	50		
		negro		PZ/2	① 3040627	50	PZ/2	① 3040627	50		
		negro		PZ/4	① 3040643	50	PZ/4	① 3040643	50		

Conectores COMBI

Observaciones:

1) Para más accesorios y datos técnicos véase la página 310.

2) Curva derating, véase phoenixcontact.net/products



24 A, conector, conexión en el sentido de conexión, carcasa de cables encajable

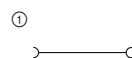

24 A, conector, conexión en el sentido de conexión, autoconfeccionable, carcasa de cables encajable



Dimensiones	
	[mm]
Datos eléctricos máximos	
Datos de dimensionamiento	
Tensión de dimensionamiento	[V]
Corriente nominal / sección	[A] / [mm ²]

Datos técnicos ¹⁾			
Anchura	Longitud	Altura	Altura enchuf.
5,2 x N ^o de polos	15,8	39	24
I _{máx.} [A]	U _{máx.} [V]	máx. Ø [mm ²]	AWG (UL)
24 ²⁾	500	0,08-4	26-12
IEC	UL / CUL	CSA	Ex
500	300	300	-
24 ²⁾ / 2,5	20 / -	20 / -	- / -

Datos técnicos ¹⁾			
Anchura	Longitud	Altura	Altura enchuf.
5,2 x N ^o de polos	15,8	39	24
I _{máx.} [A]	U _{máx.} [V]	máx. Ø [mm ²]	AWG (UL)
24 ²⁾	500	0,08-4	26-12
IEC	UL / CUL	CSA	Ex
500	300	300	-
24 ²⁾ / 2,5	20 / -	20 / -	- / -

Descripción	N.º polos	Anchura	Color
Conectores COMBI	1	5,2 mm	gris
	2	10,4 mm	gris
	3	15,6 mm	gris
	4	20,8 mm	gris
	5	26 mm	gris
	6	31,2 mm	gris
	7	36,4 mm	gris
	8	41,6 mm	gris
	9	46,8 mm	gris
	10	52 mm	gris
	11	57,2 mm	gris
	12	62,4 mm	gris
	13	67,6 mm	gris
	14	72,8 mm	gris
	15	78 mm	gris
Conector COMBI, elemento izquierdo	1	5,2 mm	azul
	1	5,2 mm	amarillo-verde
Conector COMBI, elemento central	1	5,2 mm	gris
	1	5,2 mm	azul
Conector COMBI, elemento derecho	1	5,2 mm	gris
	1	5,2 mm	azul
	1	5,2 mm	amarillo-verde

Datos de pedido		
Tipo	Código	Emb.
SP-H 2,5/ 1	3210619	50
SP-H 2,5/ 2	3210622	50
SP-H 2,5/ 3	3210635	50
SP-H 2,5/ 4	3210648	50
SP-H 2,5/ 5	3210651	50
SP-H 2,5/ 6	3210664	25
SP-H 2,5/ 7	3210677	25
SP-H 2,5/ 8	3210680	25
SP-H 2,5/ 9	3210693	25
SP-H 2,5/10	3210703	25
SP-H 2,5/11	3210716	10
SP-H 2,5/12	3210729	10
SP-H 2,5/13	3210732	10
SP-H 2,5/14	3210745	10
SP-H 2,5/15	3210758	10
SP-H 2,5/ 1 BU	3210761	50
SP-H 2,5/ 1 GNYE	3210774	50

Datos de pedido		
Tipo	Código	Emb.
SP-H 2,5/ 1-L	3210787	50
SP-H 2,5/ 1-L BU	3210790	50
SP-H 2,5/ 1-L GNYE	3210800	50
SP-H 2,5/ 1-M	3210813	50
SP-H 2,5/ 1-M BU	3210826	50
SP-H 2,5/ 1-M GNYE	3210839	50
SP-H 2,5/ 1-R	3210842	50
SP-H 2,5/ 1-R BU	3210855	50
SP-H 2,5/ 1-R GNYE	3210868	50

Clavija de prueba, parte metálica, Ø 2,3 mm	plata
Casquillo aislante, para parte metálica MPS	rojo
Bloqueo y compensador de tracción, para todos los conectores con salida de conductores arriba, de 2 polos	naranja
Bloqueo, para conectores, de 1 polo	naranja
2 polos	naranja
Compensador de tracción, para conectores, 2 polos	negro
4 polos	negro
Tapa con sujeción aérea, para conector COMBI SP-H ... y PP 2,5..., PP-H ...	gris
Carcasa de cables, para conector COMBI SP-H ... y PP-H ...	gris
3 polos	gris
4 polos	gris
5 polos	gris
6 polos	gris
7 polos	gris
8 polos	gris
9 polos	gris

Accesorios ¹⁾		
MPS-MT	0201744	10
MPS-IH RD	0201676	10
PRZ	3040614	50
PR	3040559	50
PR/2	3040630	50
PZ/2	3040627	50
PZ/4	3040643	50
DF-SP-H 2,5	3209824	50
PH 2,5/ 2	3209691	50
PH 2,5/ 3	3209701	50
PH 2,5/ 4	3209714	50
PH 2,5/ 5	3209727	50
PH 2,5/ 6	3209730	25
PH 2,5/ 7	3209743	25
PH 2,5/ 8	3209756	25
PH 2,5/ 9	3209507	25

Accesorios ¹⁾		
MPS-MT	0201744	10
MPS-IH RD	0201676	10
PRZ	3040614	50
PR	3040559	50
PR/2	3040630	50
PZ/2	3040627	50
PZ/4	3040643	50
DF-SP-H 2,5	3209824	50
PH 2,5/ 2	3209691	50
PH 2,5/ 3	3209701	50
PH 2,5/ 4	3209714	50
PH 2,5/ 5	3209727	50
PH 2,5/ 6	3209730	25
PH 2,5/ 7	3209743	25
PH 2,5/ 8	3209756	25
PH 2,5/ 9	3209507	25

Bornes para carril CLIPLINE complete

Soluciones de conexión enchufables COMBI ST 2,5 mm²

Conectores COMBI

Observaciones:
1) Para más accesorios y datos técnicos véase la página 310.
2) Curva derating, véase phoenixcontact.net/products

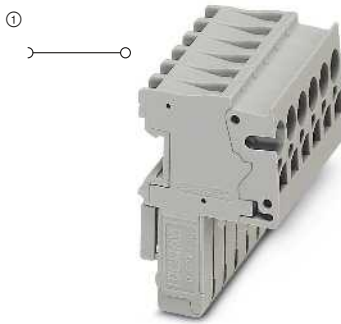

24 A, conector, conexión rectangular en el sentido de conexión

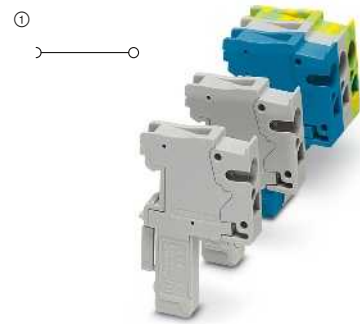

24 mm², conector, conexión rectangular en el sentido de conexión, autoconfeccionable



Dimensiones	Datos técnicos ¹⁾			
	Anchura [mm]	Longitud [mm]	Altura [mm]	Altura enchuf. [mm]
5,2 x N ^o de polos	23,4	23,4	34	19
Datos eléctricos máximos	I _{máx.} [A]	U _{máx.} [V]	máx. Ø [mm ²]	AWG (UL)
	24 ²⁾	500	0,08-4	26-12
	IEC	UL / CUL	CSA	Ex
Datos de dimensionamiento	Tensión de dimensionamiento [V]	500	600	-
Corriente nominal / sección	[A] / [mm ²]	24 ²⁾ / 2,5	20 / -	- / -

Dimensiones	Datos técnicos ¹⁾			
	Anchura [mm]	Longitud [mm]	Altura [mm]	Altura enchuf. [mm]
5,2 x N ^o de polos	23,4	23,4	34	19
Datos eléctricos máximos	I _{máx.} [A]	U _{máx.} [V]	máx. Ø [mm ²]	AWG (UL)
	24 ²⁾	500	0,08-4	26-12
	IEC	UL / CUL	CSA	Ex
Datos de dimensionamiento	Tensión de dimensionamiento [V]	500	600	-
Corriente nominal / sección	[A] / [mm ²]	24 ²⁾ / 2,5	20 / -	- / -

Descripción	N. ^o polos	Anchura	Color	Datos de pedido		
				Tipo	Código	Emb.
Conectores COMBI	1	5,2 mm	gris	SPV 2,5/ 1	① 3041710	50
	2	10,4 mm	gris	SPV 2,5/ 2	① 3041723	50
	3	15,6 mm	gris	SPV 2,5/ 3	① 3041736	50
	4	20,8 mm	gris	SPV 2,5/ 4	① 3041749	50
	5	26 mm	gris	SPV 2,5/ 5	① 3041752	50
	6	31,2 mm	gris	SPV 2,5/ 6	① 3041765	25
	7	36,4 mm	gris	SPV 2,5/ 7	① 3041778	25
	8	41,6 mm	gris	SPV 2,5/ 8	① 3041781	25
	9	46,8 mm	gris	SPV 2,5/ 9	① 3041794	25
	10	52 mm	gris	SPV 2,5/10	① 3041804	25
	11	57,2 mm	gris	SPV 2,5/11	① 3041817	10
	12	62,4 mm	gris	SPV 2,5/12	① 3041820	10
	13	67,6 mm	gris	SPV 2,5/13	① 3041833	10
	14	72,8 mm	gris	SPV 2,5/14	① 3041846	10
	15	78 mm	gris	SPV 2,5/15	① 3041859	10
Conector COMBI, elemento izquierdo	1	5,2 mm	azul	SPV 2,5/ 1 BU	① 3061017	50
	1	5,2 mm	amarillo-verde	SPV 2,5/ 1 GNYE	① 3061020	50
Conector COMBI, elemento central	1	5,2 mm	gris			
	1	5,2 mm	azul			
Conector COMBI, elemento derecho	1	5,2 mm	gris			
	1	5,2 mm	amarillo-verde			

Descripción	N. ^o polos	Anchura	Color	Datos de pedido		
				Tipo	Código	Emb.
Conectores COMBI	1	5,2 mm	gris	SPV 2,5/ 1	① 3041710	50
	2	10,4 mm	gris	SPV 2,5/ 2	① 3041723	50
	3	15,6 mm	gris	SPV 2,5/ 3	① 3041736	50
	4	20,8 mm	gris	SPV 2,5/ 4	① 3041749	50
	5	26 mm	gris	SPV 2,5/ 5	① 3041752	50
	6	31,2 mm	gris	SPV 2,5/ 6	① 3041765	25
	7	36,4 mm	gris	SPV 2,5/ 7	① 3041778	25
	8	41,6 mm	gris	SPV 2,5/ 8	① 3041781	25
	9	46,8 mm	gris	SPV 2,5/ 9	① 3041794	25
	10	52 mm	gris	SPV 2,5/10	① 3041804	25
	11	57,2 mm	gris	SPV 2,5/11	① 3041817	10
	12	62,4 mm	gris	SPV 2,5/12	① 3041820	10
	13	67,6 mm	gris	SPV 2,5/13	① 3041833	10
	14	72,8 mm	gris	SPV 2,5/14	① 3041846	10
	15	78 mm	gris	SPV 2,5/15	① 3041859	10
Conector COMBI, elemento izquierdo	1	5,2 mm	azul	SPV 2,5/ 1 BU	① 3061017	50
	1	5,2 mm	amarillo-verde	SPV 2,5/ 1 GNYE	① 3061020	50
Conector COMBI, elemento central	1	5,2 mm	gris			
	1	5,2 mm	azul			
Conector COMBI, elemento derecho	1	5,2 mm	gris			
	1	5,2 mm	amarillo-verde			

Descripción	Color	Accesorios ¹⁾		
		Tipo	Código	Emb.
Clavija de prueba, parte metálica, Ø 2,3 mm	plata	MPS-MT	0201744	10
Casquillo aislante, para parte metálica MPS	rojo	MPS-IH RD	0201676	10
Bloqueo, para conector SPV, 2 polos	naranja	PRV/2	3041862	50
Compensador de tracción, para conectores, 2 polos 4 polos	negro	PZ/2	3040627	50
	negro	PZ/4	3040643	50

Descripción	Color	Accesorios ¹⁾		
		Tipo	Código	Emb.
Clavija de prueba, parte metálica, Ø 2,3 mm	plata	MPS-MT	0201744	10
Casquillo aislante, para parte metálica MPS	rojo	MPS-IH RD	0201676	10
Bloqueo, para conector SPV, 2 polos	naranja	PRV/2	3041862	50
Compensador de tracción, para conectores, 2 polos 4 polos	negro	PZ/2	3040627	50
	negro	PZ/4	3040643	50

Conectores COMBI

Observaciones:

- 1) Para más accesorios y datos técnicos véase la página 310.
- 2) Curva derating, véase phoenixcontact.net/products



24 A, conector, conexión en el sentido de conexión

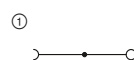

24 A, conector, conexión en el sentido de conexión, autoconfeccionable



Datos técnicos ¹⁾				
Dimensiones	Anchura	Longitud	Altura	Altura enchuf.
	5,2 x N ^º de polos	20	39	24
Datos eléctricos máximos	I _{máx.} [A]	U _{máx.} [V]	máx. Ø [mm ²]	AWG (UL)
	24 ²⁾	500	0,08-4	28-12
Corriente de puente máxima	24 (FBS) / 17,5 (FBSR)			
Datos de dimensionamiento	IEC	UL / CUL	CSA	Ex
Tensión de dimensionamiento	500	600	300	-
Corriente nominal / sección	24 ²⁾ / 2,5	20 / -	20 / -	- / -

Datos técnicos ¹⁾				
Dimensiones	Anchura	Longitud	Altura	Altura enchuf.
	5,2 x N ^º de polos	20	39	24
Datos eléctricos máximos	I _{máx.} [A]	U _{máx.} [V]	máx. Ø [mm ²]	AWG (UL)
	24 ²⁾	500	0,08-4	28-12
Corriente de puente máxima	24 (FBS) / 17,5 (FBSR)			
Datos de dimensionamiento	IEC	UL / CUL	CSA	Ex
Tensión de dimensionamiento	500	600	300	-
Corriente nominal / sección	24 ²⁾ / 2,5	20 / -	20 / -	- / -

Datos de pedido

Descripción	N.º polos	Anchura	Color	Tipo	Código	Emb.
Conectores COMBI	1	5,2 mm	gris	SPB 2,5/ 1	3040106	50
	2	10,4 mm	gris	SPB 2,5/ 2	3040119	50
	3	15,6 mm	gris	SPB 2,5/ 3	3040122	50
	4	20,8 mm	gris	SPB 2,5/ 4	3040135	50
	5	26 mm	gris	SPB 2,5/ 5	3040143	50
	6	31,2 mm	gris	SPB 2,5/ 6	3040151	25
	7	36,4 mm	gris	SPB 2,5/ 7	3040164	25
	8	41,6 mm	gris	SPB 2,5/ 8	3040177	25
	9	46,8 mm	gris	SPB 2,5/ 9	3040180	25
	10	52 mm	gris	SPB 2,5/10	3040193	25
	11	57,2 mm	gris	SPB 2,5/11	3040203	10
	12	62,4 mm	gris	SPB 2,5/12	3040216	10
	13	67,6 mm	gris	SPB 2,5/13	3040229	10
	14	72,8 mm	gris	SPB 2,5/14	3040232	10
	15	78 mm	gris	SPB 2,5/15	3040245	10
Conector COMBI, elemento izquierdo	1	5,2 mm	azul	SPB 2,5/ 1 BU	3040724	50
	1	5,2 mm	amarillo-verde	SPB 2,5/ 1 GNYE	3040711	50

Datos de pedido

Descripción	N.º polos	Anchura	Color	Tipo	Código	Emb.
Conectores COMBI	1	5,2 mm	gris	SPB 2,5/ 1-L	3043103	50
	1	5,2 mm	azul	SPB 2,5/ 1-L BU	3043116	50
	1	5,2 mm	amarillo-verde	SPB 2,5/ 1-L GNYE	3043129	50
	1	5,2 mm	gris	SPB 2,5/ 1-M	3043132	50
	1	5,2 mm	azul	SPB 2,5/ 1-M BU	3043145	50
	1	5,2 mm	amarillo-verde	SPB 2,5/ 1-M GNYE	3043158	50
	1	5,2 mm	gris	SPB 2,5/ 1-R	3043161	50
	1	5,2 mm	azul	SPB 2,5/ 1-R BU	3043174	50
	1	5,2 mm	amarillo-verde	SPB 2,5/ 1-R GNYE	3043187	50

Accesorios¹⁾

Bloqueo y compensador de tracción , para todos los conectores con salida de conductores arriba, de 2 polos	PRZ	3040614	50
Bloqueo , para conectores, de 1 polo	PR	3040559	50
Compensador de tracción , para conectores, 2 polos	PR/2	3040630	50
Compensador de tracción , para conectores, 4 polos	PZ/2	3040627	50
	PZ/4	3040643	50

Accesorios¹⁾

Bloqueo y compensador de tracción , para todos los conectores con salida de conductores arriba, de 2 polos	PRZ	3040614	50
Bloqueo , para conectores, de 1 polo	PR	3040559	50
Compensador de tracción , para conectores, 2 polos	PR/2	3040630	50
Compensador de tracción , para conectores, 4 polos	PZ/2	3040627	50
	PZ/4	3040643	50

Bornes para carril CLIPLINE complete

Soluciones de conexión enchufables COMBI ST 2,5 mm²

Conectores COMBI

Observaciones:

1) Para más accesorios y datos técnicos véase la página 310.

2) Curva derating, véase phoenixcontact.net/products



24 A, conector, dos conexiones en el sentido de conexión

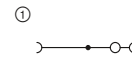

24 A, conector, dos conexiones en el sentido de conexión, autoconfeccionable



Datos técnicos¹⁾

Dimensiones	Anchura	Longitud	Altura	Altura enchuf.
[mm]	5,2 x N° de polos	32,7	39	24
Datos eléctricos máximos	$I_{m\acute{a}x.}$ [A]	$U_{m\acute{a}x.}$ [V]	máx. Ø [mm ²]	AWG (UL)
Corriente de puente máxima	24 ²⁾	500	0,08-4	28-12
	24 (FBS) / 17,5 (FBSR)			
Datos de dimensionamiento	IEC	UL / CUL	CSA	Ex
Tensión de dimensionamiento	500	600	300	-
Corriente nominal / sección	24 ²⁾ / 2,5	20 / -	20 / -	- / -

Datos técnicos¹⁾

Dimensiones	Anchura	Longitud	Altura	Altura enchuf.
[mm]	5,2 x N° de polos	32,7	39	24
Datos eléctricos máximos	$I_{m\acute{a}x.}$ [A]	$U_{m\acute{a}x.}$ [V]	máx. Ø [mm ²]	AWG (UL)
Corriente de puente máxima	24 ²⁾	500	0,08-4	28-12
	24 (FBS) / 17,5 (FBSR)			
Datos de dimensionamiento	IEC	UL / CUL	CSA	Ex
Tensión de dimensionamiento	500	600	300	-
Corriente nominal / sección	24 ²⁾ / 2,5	20 / -	20 / -	- / -

Datos de pedido

Descripción	N.º polos	Anchura	Color	Tipo	Código	Emb.
Conectores COMBI	1	5,2 mm	gris	SPDB 2,5/ 1	3040407	50
	2	10,4 mm	gris	SPDB 2,5/ 2	3040410	50
	3	15,6 mm	gris	SPDB 2,5/ 3	3040423	50
	4	20,8 mm	gris	SPDB 2,5/ 4	3040436	50
	5	26 mm	gris	SPDB 2,5/ 5	3040449	50
	6	31,2 mm	gris	SPDB 2,5/ 6	3040452	25
	7	36,4 mm	gris	SPDB 2,5/ 7	3040465	25
	8	41,6 mm	gris	SPDB 2,5/ 8	3040478	25
	9	46,8 mm	gris	SPDB 2,5/ 9	3040481	25
	10	52 mm	gris	SPDB 2,5/10	3040494	25
	11	57,2 mm	gris	SPDB 2,5/11	3040504	10
	12	62,4 mm	gris	SPDB 2,5/12	3040517	10
	13	67,6 mm	gris	SPDB 2,5/13	3040520	10
	14	72,8 mm	gris	SPDB 2,5/14	3040533	10
	15	78 mm	gris	SPDB 2,5/15	3040546	10
Conector COMBI, elemento izquierdo	1	5,2 mm	azul	SPDB 2,5/ 1 BU	3040737	50
	1	5,2 mm	amarillo-verde	SPDB 2,5/ 1 GNYE	3040740	50
Conector COMBI, elemento central	1	5,2 mm	gris			
	1	5,2 mm	azul			
Conector COMBI, elemento derecho	1	5,2 mm	gris			
	1	5,2 mm	amarillo-verde			

Datos de pedido

Tipo	Código	Emb.
SPDB 2,5/ 1-L	3043190	50
SPDB 2,5/ 1-L BU	3043200	50
SPDB 2,5/ 1-L GNYE	3043213	50
SPDB 2,5/ 1-M	3043226	50
SPDB 2,5/ 1-M BU	3043239	50
SPDB 2,5/ 1-M GNYE	3043242	50
SPDB 2,5/ 1-R	3043255	50
SPDB 2,5/ 1-R BU	3043268	50
SPDB 2,5/ 1-R GNYE	3043271	50

Accesorios¹⁾

Descripción	Tipo	Código	Emb.
Bloqueo y compensador de tracción , para todos los conectores con salida de conductores arriba, de 2 polos	PRZ	3040614	50
Bloqueo , para conectores, de 1 polo	PR	3040559	50
2 polos	PR/2	3040630	50
Compensador de tracción , para conector SPDB... y acoplamiento SC 2,5..., 2 polos	PDZ/2	3040562	50
4 polos	PDZ/4	3040575	50

Accesorios¹⁾

Tipo	Código	Emb.
PRZ	3040614	50
PR	3040559	50
PR/2	3040630	50
PDZ/2	3040562	50
PDZ/4	3040575	50

Conector COMBI con conexión por resorte

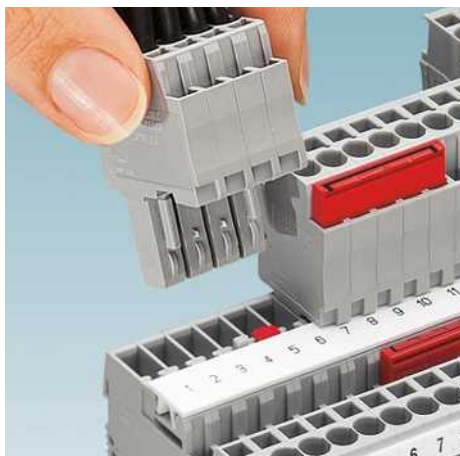

- Conector con posibilidad de puenteo para utilizar con bornes de base
- El conector SPB 2,5/...está diseñado para la conexión de un conductor; ofrece igualmente una posibilidad de puenteo complementaria
- El conector SPDB 2,5/...está diseñado para la conexión de dos conductores y ofrece una posibilidad de puenteo adicional
- El sistema de entrada de cables CES (véase catálogo 2) ofrece la posibilidad de introducir cables preconfeccionados de manera sencilla y con ahorro de espacio en IP54/65 en el armario de control, véase la figura de abajo

Conector COMBI autoconfeccionable con conexión por resorte

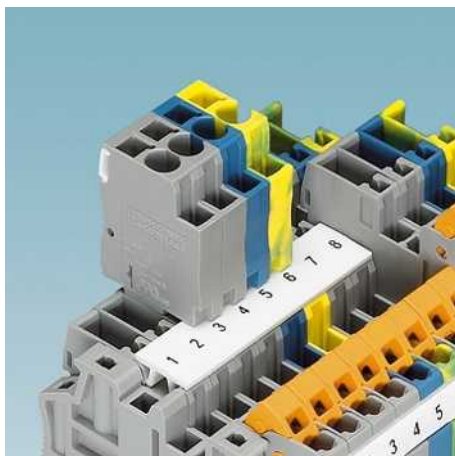

- Con los conectores ST-COMBI autoconfeccionables, para cada posición de tarea existe una solución que puede realizar el mismo usuario
 - Pueden encajarse carcasas de cables en los conectores SP-H ...
 - A tal efecto, el conector con conexión por resorte se ensambla a partir de elementos de un polo conforme a la aplicación, directamente in situ. Abajo se representa una combinación como ejemplo
- ① SP 2,5/1-L
 - ② SP 2,5/1-M y SP 2,5/1-M BU
 - ③ SP 2,5/1-R GNYE

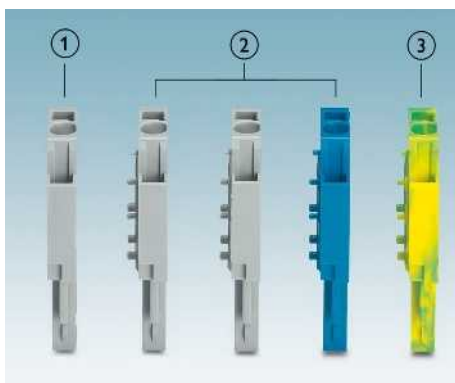
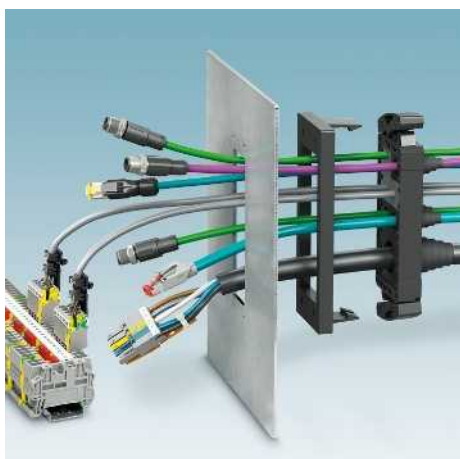

Bornes para carril CLIPLINE complete

Soluciones de conexión enchufables COMBI ST 4 mm²

Datos técnicos generales para bornes de conexión por resorte COMBI ST 4 mm²

Datos de dimensionamiento		IEC 61984		
Sección de dimensionamiento	[mm ²]	4		
Margen de secciones	AWG	28-10		
Capacidad de conexión		Rígido	Flexible	Puntera sin/con collar aislante
1 conductor	[mm ²]	0,08-6	0,08-4	0,14-4
2 conductores flexibles con puntera TWIN	[mm ²]	-	-	0,5-1
Datos generales				
Longitud a desaislar	[mm]	8-10		
Aislamiento		PA		
Clase de combustibilidad según UL 94		VO		

Nota: los datos complementarios o distintos se documentan en el artículo.

Observaciones:



Junto al artículo encontrará la conexión eléctrica interior como diagrama eléctrico. Los puntos de conexión libres para puenteados se representan con un punto negro.

Los datos técnicos indicados y las homologaciones se refieren al primer artículo por columna. Puede consultar las indicaciones para los siguientes artículos en phoenixcontact.net/products

Para los datos completos sobre UL y CSA Use groups, File-No. y enlaces de Internet consulte phoenixcontact.net/products

¹⁾ La corriente de puente se documenta en el artículo correspondiente. Para otros colores véase la página 396.

Accesorios de sistema para bornes de conexión por resorte COMBI ST 4 mm²

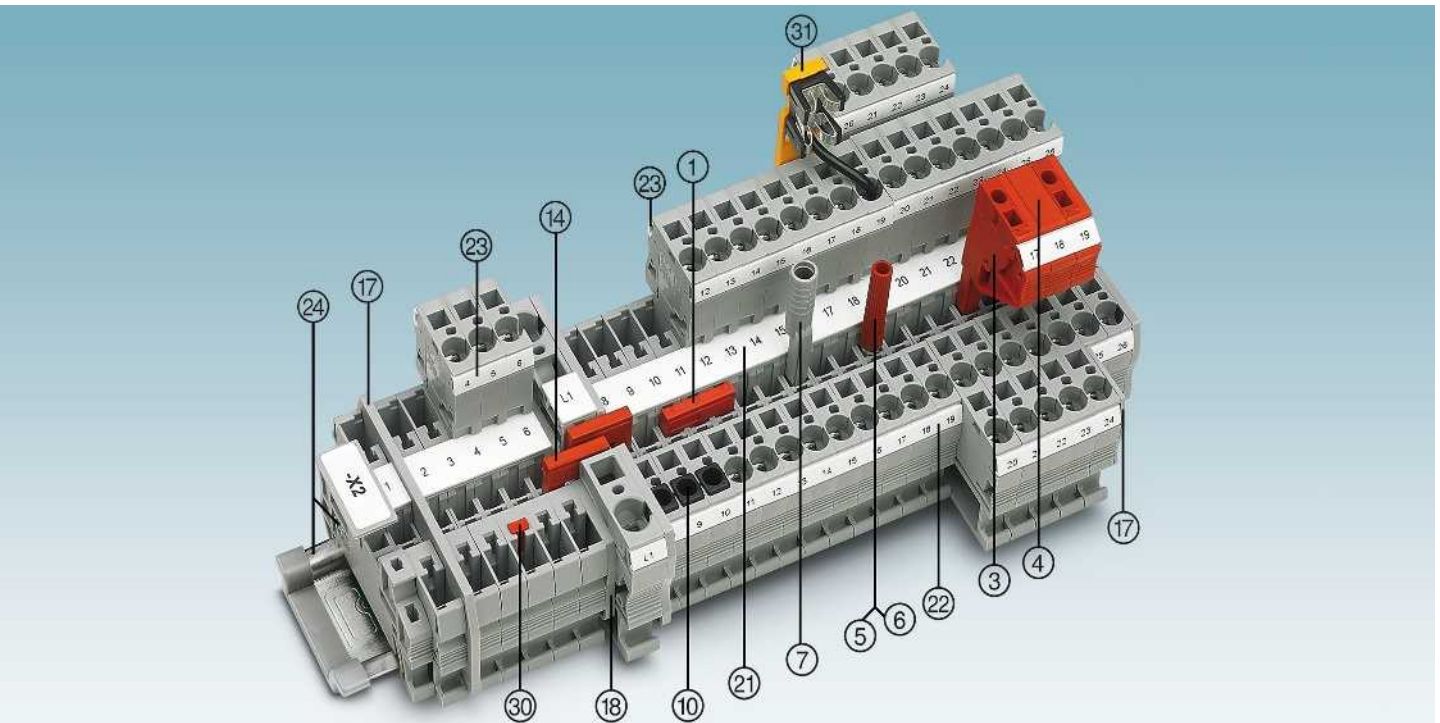

Descripción	Nº de polos	Color	Tipo	Código	Emb.	Tipo	Código	Emb.
① Puente enchufable ¹⁾	2	rojo	FBS 2-6	3030336	50	FBSR 2-6	3033715	50
	3	rojo	FBS 3-6	3030242	50	FBSR 3-6	3001594	50
	4	rojo	FBS 4-6	3030255	50	FBSR 4-6	3001595	50
	5	rojo	FBS 5-6	3030349	50	FBSR 5-6	3001596	50
	10	rojo	FBS 10-6	3030271	10	FBSR 10-6	3033716	10
	20	rojo	FBS 20-6	3030365	10			
③ Clavija de prueba alineable		rojo	PS-6	3030996	10			
④ Tabique distanciador		rojo	DP PS-6	3036738	10			
⑤ Clavija de prueba, parte metálica		plata	MPS-MT	0201744	10			
⑥ Manguito aislante, para parte metálica MPS		rojo	MPS-IH RD	0201676	10			
⑦ Adaptador de prueba, orificio hembra de 4 mm		gris	PAI-4-N GY	3032871	10			
⑧ Manguito de tope aislante, 0,25-0,5 mm ²		gris	ISH 4/0,5	3002885	50			
⑨ Manguito de tope aislante, 0,75-1 mm ²		negro	ISH 4/1,0	3002898	50			
⑩ Perfil codificador		rojo	PC	3040588	50			
Destornillador			SZF 1-0,6X3,5	1204517	10			

⑭ Puente reductor	RB ... véase la página 402.
⑰ Placas separadoras/Segmentos de tapa	ATP-... / DS-... véase phoenixcontact.net/products
⑱ Tapa	Documentado en el artículo
⑲ Rotulación de la ranura central	UC-TM 6, UCT-TM 6 o ZB 6. Véase también el catálogo 3, tablas de selección a partir de la página 68.
⑲ Rotulación de la ranura central y lateral	UC-TMF 6, UCT-TMF 6 o ZBF 6. Véase también el catálogo 3, tablas de selección a partir de la página 68.
⑲ Rotulación de la ranura lateral	UC-TMF 6, UCT-TMF 6 o ZBF 6. Véase también el catálogo 3, tablas de selección a partir de la página 68.
⑳ Carriles y soportes finales	Véase el catálogo 3
㉑ Bloqueo, compensación de tracción, apantallamiento	Véase a partir de la página 362.
Para los accesorios completos véase phoenixcontact.net/products	Nota: los accesorios complementarios o distintos se documentan en el artículo.

Bornes de paso, de varios conductores y de tierra

Observaciones:

1) Para más accesorios y datos técnicos véase la página 326.

2) Curva derating, véase phoenixcontact.net/products

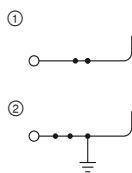

32 A, borne de paso



Datos técnicos¹⁾

Anchura	Longitud	Altura		
6,2	55,8	36,5 (NS 35/7,5)		
I _{máx.} [A]	U _{máx.} [V]	máx. Ø [mm ²]	AWG (UL)	
32 ²⁾	800	0,08-6	28-10	
32 (FBS) / 24 (FBSR) / 24 (FBSR)				
IEC	UL / CUL	CSA	Ex	
800	600	600	-	
32 ²⁾ / 4	30 / -	30 / -	- / -	

Datos de pedido

Tipo	Código	Emb.
ST 4/ 1P	① 3042719	50
ST 4/ 1P BU	① 3042874	50
ST 4/ 1P-PE	② 3042722	50

Accesorios¹⁾

D-ST 4	Código	Emb.
D-ST 4	3030420	50

Dimensiones	[mm]
6,2	
Datos eléctricos máximos	
I _{máx.} [A]	32 ²⁾
U _{máx.} [V]	800
Corriente de puente máxima [A]	
32 (FBS) / 24 (FBSR)	
Datos de dimensionamiento	
Tensión de dimensionamiento [V]	800
Corriente nominal / sección [A] / [mm ²]	32 ²⁾ / 4

Descripción	Color
Borne	gris
Borne de tierra	azul
Borne de tierra	amarillo-verde

Tapa, ancho de 2,2 mm	gris
Tapa, ancho de 2,2 mm	gris

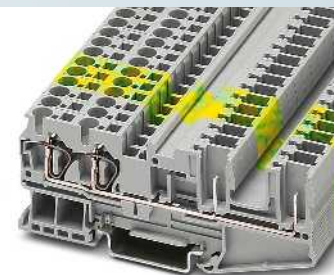
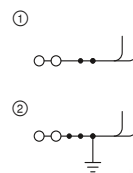

32 A, borne de paso, 4 conexiones



Datos técnicos¹⁾

Anchura	Longitud	Altura		
6,2	97,3	36,5 (NS 35/7,5)		
I _{máx.} [A]	U _{máx.} [V]	máx. Ø [mm ²]	AWG (UL)	
32 ²⁾	800	0,08-6	28-10	
32 (FBS) / 24 (FBSR)				
IEC	UL / CUL	CSA	Ex	
800	600	600	-	
32 ²⁾ / 4	30 / -	30 / -	- / -	

Datos de pedido

Tipo	Código	Emb.
ST 4-QUATTRO/2P	① 3042845	50
ST 4-QUATTRO/2P BU	① 3042861	50
ST 4-QUATTRO/2P-PE	② 3042858	50

Accesorios¹⁾

D-ST 4-QUATTRO/2P	Código	Emb.
D-ST 4-QUATTRO/2P	3043747	50

Bornes de paso, de varios conductores y de tierra

Observaciones:

1) Para más accesorios y datos técnicos véase la página 326.

2) Curva derating, véase phoenixcontact.net/products

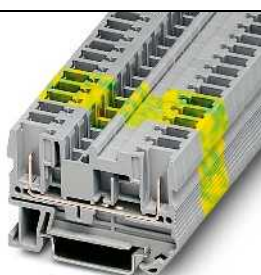
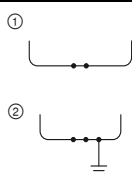

32 A, borne de paso



Datos técnicos¹⁾

Anchura	Longitud	Altura		
6,2	55,9	36,5 (NS 35/7,5)		
I _{máx.} [A]	U _{máx.} [V]	máx. Ø [mm ²]	AWG (UL)	
32 ²⁾	800	0,08-6	-	
32 (FBS) / 24 (FBSR)				
IEC	UL / CUL	CSA	Ex	
800	-	-	-	
32 ²⁾ / 4	- / -	- / -	- / -	

Datos de pedido

Tipo	Código	Emb.
ST 4/ 2P	① 3042735	50
ST 4/ 2P BU	① 3043789	50
ST 4/ 2P-PE	② 3042748	50

Accesorios¹⁾

D-ST 4	Código	Emb.
D-ST 4	3030420	50

Dimensiones	[mm]
6,2	
Datos eléctricos máximos	
I _{máx.} [A]	32 ²⁾
U _{máx.} [V]	800
Corriente de puente máxima [A]	
32 (FBS) / 24 (FBSR)	
Datos de dimensionamiento	
Tensión de dimensionamiento [V]	800
Corriente nominal / sección [A] / [mm ²]	32 ²⁾ / 4

Descripción	Color
Borne	gris
Borne de tierra	azul
Borne de tierra	amarillo-verde

Tapa, ancho de 2,2 mm	gris
Tapa, ancho de 2,2 mm	gris

Bornes para carril CLIPLINE complete

Soluciones de conexión enchufables COMBI ST 4 mm²

Bornes de paso y bornes de varios conductores

- Este borne de base enchufable puede equiparse tanto con conectores COMBI de 4 mm² como con contactos engastados en la carcasa de conectores CP 4/6
- Los conductores con contactos hembra de módulos engastados STG-MTN ... pueden encajarse fácilmente en la carcasa de conectores CP 4/6

Observaciones:
1) Para más accesorios y datos técnicos véase la página 326.
2) Curva derating, véase phoenixcontact.net/products

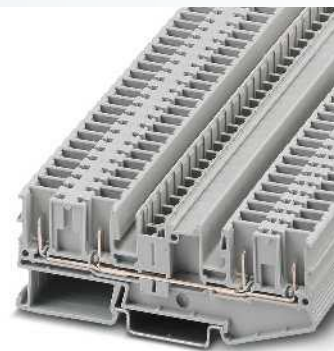

32 A, borne de paso, 4 conexiones



Dimensiones	
	[mm]
Datos eléctricos máximos	
Corriente de puente máxima	[A]
Datos de dimensionamiento	
Tensión de dimensionamiento	[V]
Corriente nominal / sección	[A] / [mm ²]
Margen de secciones	AWG
Capacidad de conexión	
1 conductor	[mm ²]

Datos técnicos ¹⁾			
Anchura	Longitud	Altura	
6,2	95,9	36,8 (NS 35/7,5)	
I _{máx.} [A]	U _{máx.} [V]	máx. Ø [mm ²]	AWG (UL)
32 ²⁾	500	0,08-4	28-10
32 (FBS) / 24 (FBSR)			
IEC	UL / CUL	CSA	Ex
500	600	-	-
32 ²⁾ / 4	30 / -	- / -	- / -
28-12	-	-	-
Rígido	Flexible	Puntera sin/con collar aislante	
0,08-4	0,08-4	-	

Descripción	Color
Borne	gris

Datos de pedido		
Tipo	Código	Emb.
ST 4-QUATTRO/4CP	3042736	50

Tapa, ancho de 2,2 mm	gris
Carcasa de conectores, para alojar contactos hembra de módulos	gris
Contacto modular hembra, 0,5-1 mm ² para conductores de 0,5 ... 1,0 mm ²	plateado
para conductores de 1,5 ... 2,5 mm ²	plateado

Accesorios ¹⁾		
D-ST 4-QUATTRO/4CP	3042739	10
CP 4/6	3061049	10
STG-MTN 0,5-1,0	3190438	100
STG-MTN 1,5-2,5	3190506	100

Acoplamiento

Observaciones:

- 1) Para más accesorios y datos técnicos véase la página 326.
2) Curva derating, véase phoenixcontact.net/products

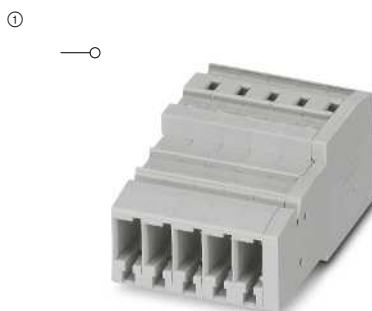

32 A, acoplamiento

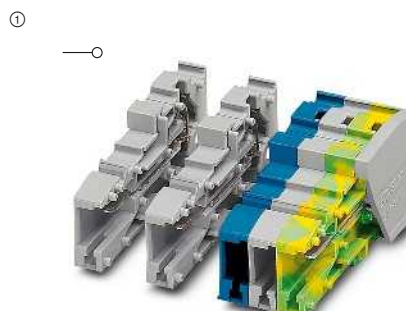

32 A, acoplamiento, autoconfeccionable



Datos técnicos¹⁾

Dimensiones	Anchura	Longitud	Altura	
	6,2 x N ^o de polos	48,6	22,3	
	[mm]			
Datos eléctricos máximos	I _{máx.} [A]	U _{máx.} [V]	máx. Ø [mm ²]	AWG (UL)
	32 ²⁾	800	0,08-6	28-10
Datos de dimensionamiento	IEC	UL / CUL	CSA	Ex
Tensión de dimensionamiento	800	600	-	-
Corriente nominal / sección	32 ²⁾ / 4	30 / -	- / -	- / -
	[A] / [mm ²]			

Datos de pedido

Descripción	N.º polos	Color	Tipo	Código	Emb.
Acoplamiento COMBI	2	gris	SC 4/ 2	① 3042450	50
	3	gris	SC 4/ 3	① 3042463	50
	4	gris	SC 4/ 4	① 3042476	50
	5	gris	SC 4/ 5	① 3042489	50
	6	gris	SC 4/ 6	① 3042492	25
	7	gris	SC 4/ 7	① 3042502	25
	8	gris	SC 4/ 8	① 3042515	25
	9	gris	SC 4/ 9	① 3042528	25
	10	gris	SC 4/10	① 3042531	25
	11	gris	SC 4/11	① 3042544	10
	12	gris	SC 4/12	① 3042557	10
	13	gris	SC 4/13	① 3042560	10
	14	gris	SC 4/14	① 3042573	10
	15	gris	SC 4/15	① 3042586	10
	Acoplamiento COMBI, autoconfeccionable	1	gris		
1		azul			
1		amarillo-verde			

Accesorios¹⁾

Clavija de prueba, parte metálica, Ø 2,3 mm	plata	MPS-MT	0201744	10
Casquillo aislante, para parte metálica MPS	rojo	MPS-IH RD	0201676	10
Tapa, ancho 3,2 mm	gris			
Compensador de tracción, para acoplamiento SC 4..., 2 polos	negro	CZ/2	3043831	50
Estrella de codificación, con 4 puntas de codificación, para insertar en todos los bornes de base	rojo	PC	3040588	50



Datos técnicos¹⁾

Dimensiones	Anchura	Longitud	Altura	
	6,2 x N ^o de polos	48,6	22,3	
	[mm]			
Datos eléctricos máximos	I _{máx.} [A]	U _{máx.} [V]	máx. Ø [mm ²]	AWG (UL)
	32 ²⁾	800	0,08-6	28-10
Datos de dimensionamiento	IEC	UL / CUL	CSA	Ex
Tensión de dimensionamiento	800	600	-	-
Corriente nominal / sección	32 ²⁾ / 4	30 / -	- / -	- / -
	[A] / [mm ²]			

Datos de pedido

Descripción	N.º polos	Color	Tipo	Código	Emb.
Acoplamiento COMBI, autoconfeccionable	1	gris	SC 4/ 1-L	① 3042599	50
	1	azul	SC 4/ 1-L BU	① 3042609	50
	1	amarillo-verde	SC 4/ 1-L GNYE	① 3042612	50

Accesorios¹⁾

MPS-MT	0201744	10
MPS-IH RD	0201676	10
D-SC 4	3043307	50
CZ/2	3043831	50
PC	3040588	50

Bornes para carril CLIPLINE complete

Soluciones de conexión enchufables COMBI ST 4 mm²

Acoplamientos

Observaciones:
1) Para más accesorios y datos técnicos véase la página 326.
2) Curva derating, véase phoenixcontact.net/products

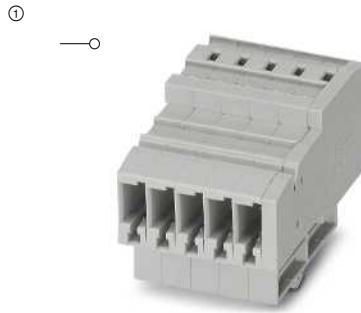

32 A, acoplamiento con espigas de encaje

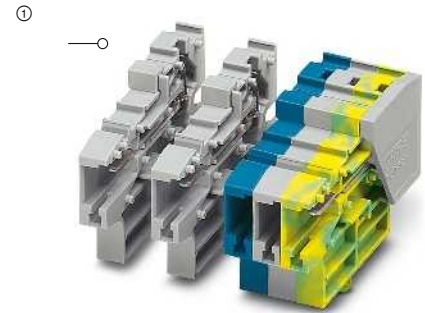

32 A, acoplamiento con espigas de encaje, autoconfeccionable



Datos técnicos ¹⁾			
Dimensiones	Anchura	Longitud	Altura
[mm]	6,2 x N° de polos	48,6	31
Datos eléctricos máximos	I _{máx.} [A]	U _{máx.} [V]	máx. Ø [mm ²] AWG (UL)
	32 ²⁾	800	0,08-6 28-10
	IEC	UL / CUL	CSA Ex
Datos de dimensionamiento	Tensión de dimensionamiento [V]	Corriente nominal / sección [A] / [mm ²]	
	800	600	- - -
		32 ²⁾ / 4	30 / - - / - -

Datos de pedido		
Descripción	N.º polos	Color
Acoplamiento COMBI, con espigas de encaje	2	gris
	3	gris
	4	gris
	5	gris
	6	gris
	7	gris
	8	gris
	9	gris
	10	gris
	11	gris
	12	gris
	13	gris
	14	gris
	15	gris
	Acoplamiento COMBI, con espigas de encaje, autoconfeccionable	1
1		azul
1		amarillo-verde

Accesorios ¹⁾		
Descripción	Código	Emb.
Clavija de prueba, parte metálica, Ø 2,3 mm	0201744	10
Casquillo aislante, para parte metálica MPS	0201676	10
Tapa, ancho 3,2 mm		
Compensador de tracción, para acoplamiento SC 4..., 2 polos	3043831	50
Estrella de codificación, con 4 puntas de codificación, para insertar en todos los bornes de base	3040588	50



Datos técnicos ¹⁾			
Dimensiones	Anchura	Longitud	Altura
[mm]	6,2 x N° de polos	48,6	31
Datos eléctricos máximos	I _{máx.} [A]	U _{máx.} [V]	máx. Ø [mm ²] AWG (UL)
	32 ²⁾	800	0,08-6 28-10
	IEC	UL / CUL	CSA Ex
Datos de dimensionamiento	Tensión de dimensionamiento [V]	Corriente nominal / sección [A] / [mm ²]	
	800	600	- - -
		32 ²⁾ / 4	30 / - - / - -

Datos de pedido		
Descripción	N.º polos	Color
Acoplamiento COMBI, con espigas de encaje, autoconfeccionable	1	gris
	1	azul
	1	amarillo-verde

Accesorios ¹⁾		
Descripción	Código	Emb.
Clavija de prueba, parte metálica, Ø 2,3 mm	0201744	10
Casquillo aislante, para parte metálica MPS	0201676	10
Tapa, ancho 3,2 mm		
Compensador de tracción, para acoplamiento SC 4..., 2 polos	3043831	50
Estrella de codificación, con 4 puntas de codificación, para insertar en todos los bornes de base	3040588	50

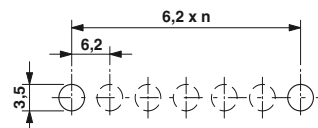

Ejemplo del esquema de taladros: 1 x SC 4-RZ/ 6

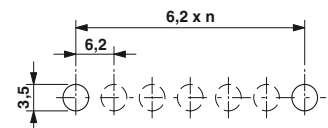

Ejemplo del esquema de taladros: 6 x SC 4-RZ/ 1-L

Acoplamiento

Observaciones:

- 1) Para más accesorios y datos técnicos véase la página 326.
2) Curva derating, véase phoenixcontact.net/products

①

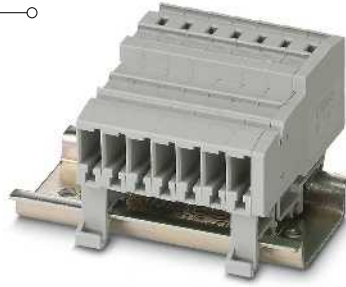

32 A, acoplamiento para montaje sobre carril



Pasamuros

ERAC

Datos técnicos ¹⁾			
Dimensiones	Anchura	Longitud	Altura
	6,2	48,6	35,6 (NS 35/7,5) / 35,6 (NS 15)
Datos eléctricos máximos	$I_{máx.}$ [A]	$U_{máx.}$ [V]	máx. Ø [mm ²] AWG (UL)
	32 ²⁾	800	0,08-6 28-10
Datos de dimensionamiento	IEC	UL / CUL	CSA Ex
Tensión de dimensionamiento [V]	800	600	-
Corriente nominal / sección [A] / [mm ²]	32 ²⁾ / 4	30 / -	- / - - / -
Datos de pedido			
Descripción	Tipo	Código	Emb.
Acoplamiento COMBI	SC 4-NS/ 1-L	3043404	50
Pasamuros, para encajar los acoplamientos, un SSL 2,5 consta de un elemento izquierdo y uno derecho para grosores de chapa de 0,8 – 3 mm			
Accesorios ¹⁾			
Tapa, ancho 3,2 mm	D-SC 4	3043307	50
Estrella de codificación, con 4 puntas de codificación, para insertar en todos los bornes de base			

ERIC

Datos técnicos ¹⁾			
Dimensiones	Anchura	Longitud	Altura
	5,2	-	-
Datos eléctricos máximos			máx. Ø [mm ²] AWG (UL)
			- -
Datos de dimensionamiento	IEC	UL / CUL	CSA Ex
Tensión de dimensionamiento [V]	-	-	-
Corriente nominal / sección [A] / [mm ²]	-	- / -	- / - - / -
Datos de pedido			
Descripción	Tipo	Código	Emb.
Acoplamiento COMBI	SSL 2,5	3043815	50
Pasamuros, para encajar los acoplamientos, un SSL 2,5 consta de un elemento izquierdo y uno derecho para grosores de chapa de 0,8 – 3 mm			
Accesorios ¹⁾			
Tapa, ancho 3,2 mm	PC	3040588	50
Estrella de codificación, con 4 puntas de codificación, para insertar en todos los bornes de base			

Bornes para carril CLIPLINE complete

Soluciones de conexión enchufables COMBI ST 4 mm²

Regletas de base COMBI para la conexión de placas de circuito impreso

Observaciones:

Para más accesorios y datos técnicos consulte la página 364 o phoenixcontact.net/products

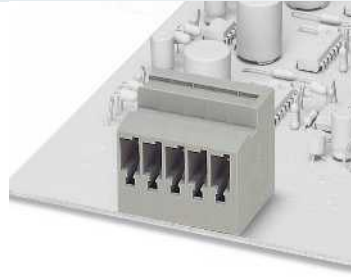

32 A, carcasa de base, sentido de conexión horizontal

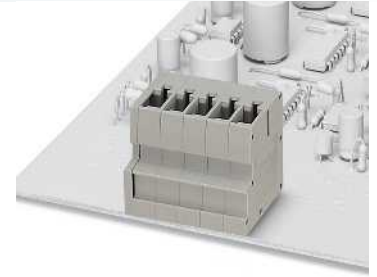

32 A, carcasa de base, sentido de conexión vertical



Datos técnicos

Dimensiones		Anchura	Longitud	Altura
		12,4	25,1	26
[mm]				
Datos eléctricos máximos				
		$I_{m\acute{a}x.}$ [A]	$U_{m\acute{a}x.}$ [V]	máx. Ø [mm ²] AWG (UL)
		32	800	- -
		IEC	UL / CUL	CSA Ex
Tensión de dimensionamiento [V]		800	600	- -
Corriente nominal / sección [A] / [mm ²]		32 / 4	20 / -	- / - - / -
Sección de dimensionamiento [mm ²]		4		
Datos generales				
Aislamiento PA				
Clase de combustibilidad según UL 94 V0				



Datos técnicos

Dimensiones		Anchura	Longitud	Altura
		12,4	26	25,1
[mm]				
Datos eléctricos máximos				
		$I_{m\acute{a}x.}$ [A]	$U_{m\acute{a}x.}$ [V]	máx. Ø [mm ²] AWG (UL)
		32	800	- -
		IEC	UL / CUL	CSA Ex
Tensión de dimensionamiento [V]		800	600	- -
Corriente nominal / sección [A] / [mm ²]		32 / 4	20 / -	- / - - / -
Sección de dimensionamiento [mm ²]		4		
Datos generales				
Aislamiento PA				
Clase de combustibilidad según UL 94 V0				

Datos de pedido

Descripción	N.º polos	Anchura	Color	Tipo	Código	Emb.
Carcasa de base COMBI	2	12,4 mm	gris	ST 4-PCB/ 2-G-6,2	1980598	50
	3	18,9 mm	gris	ST 4-PCB/ 3-G-6,2	1980608	50
	4	24,8 mm	gris	ST 4-PCB/ 4-G-6,2	1980611	50
	5	31 mm	gris	ST 4-PCB/ 5-G-6,2	1980624	50
	6	37,2 mm	gris	ST 4-PCB/ 6-G-6,2	1980637	50
	7	43,4 mm	gris	ST 4-PCB/ 7-G-6,2	1980640	50
	8	49,6 mm	gris	ST 4-PCB/ 8-G-6,2	1980653	50
	9	55,8 mm	gris	ST 4-PCB/ 9-G-6,2	1980666	50
	10	62 mm	gris	ST 4-PCB/10-G-6,2	1980679	50
	11	68,2 mm	gris	ST 4-PCB/11-G-6,2	1980682	50
	12	74,4 mm	gris	ST 4-PCB/12-G-6,2	1980695	50
	Carcasa de base COMBI	2	12,4 mm	gris		
3		18,6 mm	gris			
4		24,8 mm	gris			
5		31 mm	gris			
6		37,2 mm	gris			
7		43,4 mm	gris			
8		49,6 mm	gris			
9		55,8 mm	gris			
10		62 mm	gris			
11		68,2 mm	gris			
12		74,4 mm	gris			

Datos de pedido

Tipo	Código	Emb.
ST 4-PCBV/ 2-G-6,2	1980705	50
ST 4-PCBV/ 3-G-6,2	1980718	50
ST 4-PCBV/ 4-G-6,2	1980721	50
ST 4-PCBV/ 5-G-6,2	1980734	50
ST 4-PCBV/ 6-G-6,2	1980747	50
ST 4-PCBV/ 7-G-6,2	1980750	50
ST 4-PCBV/ 8-G-6,2	1980763	50
ST 4-PCBV/ 9-G-6,2	1980776	50
ST 4-PCBV/10-G-6,2	1980789	50
ST 4-PCBV/11-G-6,2	1980792	50
ST 4-PCBV/12-G-6,2	1980802	50

Conectores COMBI

Observaciones:
1) Para más accesorios y datos técnicos véase la página 326.
2) Curva derating, véase phoenixcontact.net/products

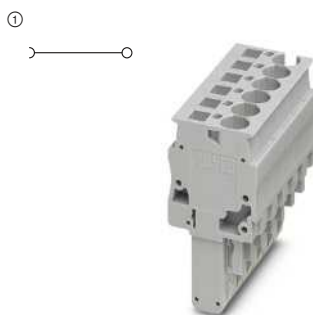

32 A, conector, conexión en el sentido de conexión

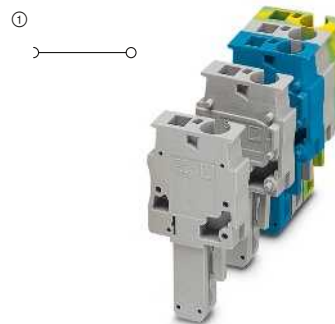

32 A, conector, conexión en el sentido de conexión, autoconfeccionable



Dimensiones	[mm]
Datos eléctricos máximos	
Datos de dimensionamiento	[V]
Tensión de dimensionamiento	
Corriente nominal / sección	[A] / [mm ²]

Datos técnicos ¹⁾			
Anchura	Longitud	Altura	Altura enchuf.
6,2 x N ^o de polos	21	41,5	24
I _{máx.} [A]	U _{máx.} [V]	máx. Ø [mm ²]	AWG (UL)
32 ²⁾	800	0,08-6	28-10
IEC	UL / CUL	CSA	Ex
800	600	600	-
32 ²⁾ / 4	30 / -	30 / -	- / -

Datos técnicos ¹⁾			
Anchura	Longitud	Altura	Altura enchuf.
6,2 x N ^o de polos	21	41,5	24
I _{máx.} [A]	U _{máx.} [V]	máx. Ø [mm ²]	AWG (UL)
32 ²⁾	800	0,08-6	28-10
IEC	UL / CUL	CSA	Ex
800	600	600	-
32 ²⁾ / 4	30 / -	30 / -	- / -

Descripción	N. ^o polos	Anchura	Color
Conectores COMBI	1	6,2 mm	gris
	2	12,4 mm	gris
	3	18,6 mm	gris
	4	24,8 mm	gris
	5	31 mm	gris
	6	37,2 mm	gris
	7	43,4 mm	gris
	8	49,6 mm	gris
	9	55,8 mm	gris
	10	62 mm	gris
	11	68,2 mm	gris
	12	74,4 mm	gris
	13	80,6 mm	gris
	14	86,8 mm	gris
	15	93 mm	gris
Conector COMBI, elemento izquierdo	1	6,2 mm	gris
	1	6,2 mm	azul
Conector COMBI, elemento central	1	6,2 mm	amarillo-verde
	1	6,2 mm	gris
Conector COMBI, elemento derecho	1	6,2 mm	gris
	1	6,2 mm	azul
	1	6,2 mm	amarillo-verde

Datos de pedido		
Tipo	Código	Emb.
SP 4/ 1	3042887	50
SP 4/ 2	3042890	50
SP 4/ 3	3042900	50
SP 4/ 4	3042926	50
SP 4/ 5	3042939	50
SP 4/ 6	3042942	25
SP 4/ 7	3042955	25
SP 4/ 8	3042968	25
SP 4/ 9	3042971	25
SP 4/10	3042984	25
SP 4/11	3042997	10
SP 4/12	3043006	10
SP 4/13	3043718	10
SP 4/14	3043721	10
SP 4/15	3043734	10
SP 4/1 BU	3061033	50
SP 4/1 GNYE	3061046	50

Datos de pedido		
Tipo	Código	Emb.
SP 4/ 1-L	3042751	50
SP 4/ 1-L BU	3042764	50
SP 4/ 1-L GNYE	3042777	50
SP 4/ 1-M	3042780	50
SP 4/ 1-M BU	3042793	50
SP 4/ 1-M GNYE	3042803	50
SP 4/ 1-R	3042816	50
SP 4/ 1-R BU	3042829	50
SP 4/ 1-R GNYE	3042832	50

Clavija de prueba, parte metálica, Ø 2,3 mm	plata
Casquillo aislante, para parte metálica MPS	rojo
Bloqueo y compensador de tracción, para todos los conectores con salida de conductores arriba, de 2 polos	naranja
Bloqueo, para conectores, de 1 polo	naranja
2 polos	naranja
Compensador de tracción, para conectores, 2 polos	negro

Accesorios ¹⁾		
Tipo	Código	Emb.
MPS-MT	0201744	10
MPS-IH RD	0201676	10
PRZ	3040614	50
PR	3040559	50
PR/2	3040630	50
PZ/2	3040627	50

Accesorios ¹⁾		
Tipo	Código	Emb.
MPS-MT	0201744	10
MPS-IH RD	0201676	10
PRZ	3040614	50
PR	3040559	50
PR/2	3040630	50
PZ/2	3040627	50

Bornes para carril CLIPLINE complete

Soluciones de conexión enchufables COMBI QT 1,5 mm²

Datos técnicos generales para bornes de conexión rápida COMBI QT 1,5 mm²

Datos de dimensionamiento		IEC 61984
Sección de dimensionamiento	[mm ²]	1,5
Margen de secciones	AWG	24-16
Sección de conexión según DIN VDE 0295		
H05V(Z) / H07V(Z)	[mm ²]	0,5-1,5
Clase 5 / clase 6 [conductores Ø ≥ 0,1 mm]	[mm ²]	0,25-0,34
[Conductores Ø ≥ 0,19 mm]	AWG	24-16
Frecuencia de conexión con la misma sección		100
Datos generales		
Aislamiento		PA
Clase de combustibilidad según UL 94		V0

Nota: los datos complementarios o distintos se documentan en el artículo.

Observaciones:



Junto al artículo encontrará la conexión eléctrica interior como diagrama eléctrico. Los puntos de conexión libres para puenteados se representan con un punto negro.

Los datos técnicos indicados y las homologaciones se refieren al primer artículo por columna. Puede consultar las indicaciones para los siguientes artículos en phoenixcontact.net/products

Para los datos completos sobre UL y CSA Use groups, File-No. y enlaces de Internet consulte phoenixcontact.net/products

¹⁾ La corriente de puente se documenta en el artículo correspondiente. Para otros colores véase la página 396.

Accesorios de sistema para bornes de conexión rápida COMBI QT 1,5 mm²

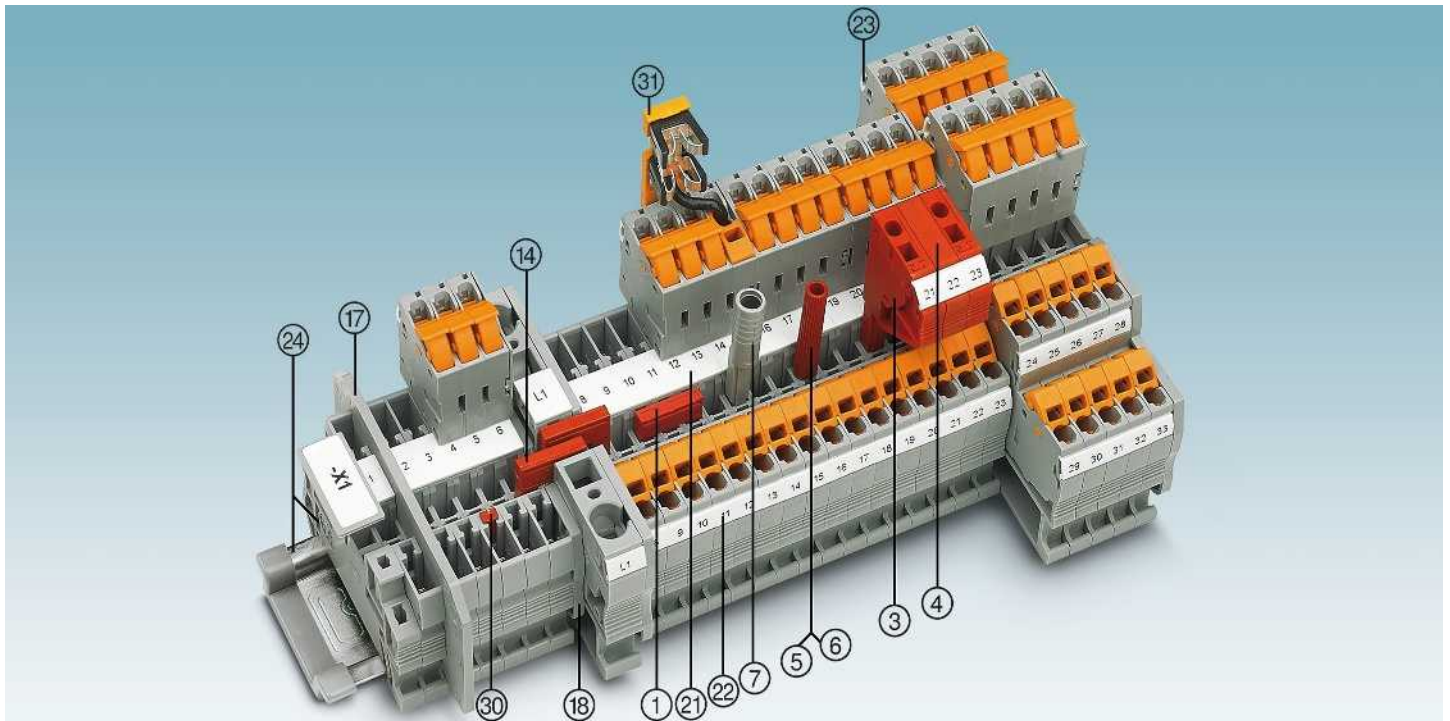

Descripción	Nº de polos	Color	Tipo	Código	Emb.	Tipo	Código	Emb.
① Puente enchufable ¹⁾	2	rojo	FBS 2-5	3030161	50	FBSR 2-5	3033702	50
	3	rojo	FBS 3-5	3030174	50	FBSR 3-5	3001591	50
	4	rojo	FBS 4-5	3030187	50	FBSR 4-5	3001592	50
	5	rojo	FBS 5-5	3030190	50	FBSR 5-5	3001593	50
	10	rojo	FBS 10-5	3030213	10	FBSR 10-5	3033710	10
	20	rojo	FBS 20-5	3030226	10			
③ Clavija de prueba alineable		rojo	PS-5	3030983	10			
④ Tabique distanciador		rojo	DP PS-5	3036725	10			
⑤ Clavija de prueba, parte metálica		plata	MPS-MT	0201744	10			
⑥ Manguito aislante, para parte metálica MPS		rojo	MPS-IH RD	0201676	10			
⑦ Adaptador de prueba, orificio hembra de 4 mm		gris	PAI-4-N GY	3032871	10			
⑧ Perfil codificador		rojo	PC	3040588	50			
Destornillador			SZF 1-0,6X3,5	1204517	10			
⑭ Puente reductor	RB ... véase la página 402.							
⑰ Placas separadoras/Segmentos de tapa	ATP-... / DS-... véase phoenixcontact.net/products							
⑱ Tapa	Documentado en el artículo							
⑲ Rotulación de la ranura central	UC-TM 5, UCT-TM 5 o ZB 5. Véase también el catálogo 3, tablas de selección a partir de la página 68.							
⑳ Rotulación de la ranura central y lateral	UC-TMF 5, UCT-TMF 5 o ZBF 5. Véase también el catálogo 3, tablas de selección a partir de la página 68.							
㉑ Rotulación de la ranura lateral	UC-TMF 5, UCT-TMF 5 o ZBF 5. Véase también el catálogo 3, tablas de selección a partir de la página 68.							
㉒ Carriles y soportes finales	Véase el catálogo 3							
㉓ Bloqueo, compensación de tracción, apantallamiento	Véase a partir de la página 362.							
Para los accesorios completos véase phoenixcontact.net/products	Nota: los accesorios complementarios o distintos se documentan en el artículo.							

Bornes de paso, de varios pisos y de tierra

Observaciones:

1) Para más accesorios y datos técnicos véase la página 334.

2) Curva derating, véase phoenixcontact.net/products

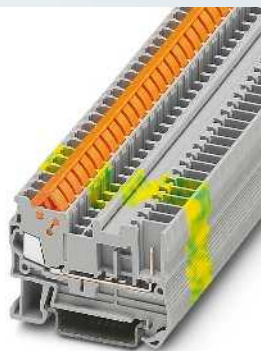
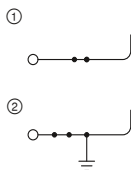

17,5 A, borne de paso

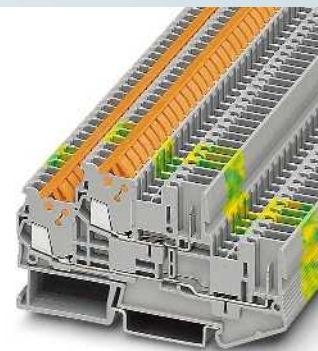
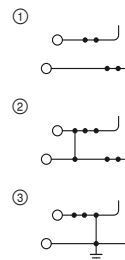

17,5 A, borne de doble piso



Datos técnicos ¹⁾				
Dimensiones	Anchura	Longitud	Altura	
[mm]	5,2	53,5	39,3 (NS 35/7,5)	
Datos eléctricos máximos	$I_{máx.}$ [A]	$U_{máx.}$ [V]	máx. Ø [mm ²]	AWG (UL)
	17,5 ²⁾	500	0,25-1,5	24-16
Corriente de puente máxima	24 (FBS) / 17,5 (FBSR)			
Datos de dimensionamiento	IEC	UL / CUL	CSA	Ex
Tensión de dimensionamiento	500	600	600	-
Corriente nominal / sección	17,5 ²⁾ / 1,5	10 / -	10 / -	- / -

Datos de pedido			
Descripción	Tipo	Código	Emb.
Borne, para el montaje sobre NS 35...	QTC 1,5/ 1P	① 3050073	50
Con conexión de potencial	QTC 1,5/ 1P BU	① 3050086	50
Borne de tierra	QTC 1,5/ 1P-PE	② 3050099	50

Accesorios ¹⁾		
Descripción	Tipo	Emb.
Tapa, ancho de 2,2 mm	D-QTC 1,5/1P	3206322 50



Datos técnicos ¹⁾				
Dimensiones	Anchura	Longitud	Altura	
[mm]	5,2	87,8	49,9 (NS 35/7,5)	
Datos eléctricos máximos	$I_{máx.}$ [A]	$U_{máx.}$ [V]	máx. Ø [mm ²]	AWG (UL)
	17,5 ²⁾	500	0,25-1,5	24-16
Corriente de puente máxima	24 (FBS) / 17,5 (FBSR)			
Datos de dimensionamiento	IEC	UL / CUL	CSA	Ex
Tensión de dimensionamiento	500	600	600	-
Corriente nominal / sección	17,5 ²⁾ / 1,5	10 / -	10 / -	- / -

Datos de pedido			
Descripción	Tipo	Código	Emb.
Borne, para el montaje sobre NS 35...	QTTCB 1,5/ 2P	① 3050196	50
Con conexión de potencial	QTTCB 1,5/ 2P BU	① 3050206	50
Borne de tierra	QTTCB 1,5/ 2P-PV	② 3206377	50
	QTTCB 1,5/ 2P-PE	③ 3050219	50

Accesorios ¹⁾		
Descripción	Tipo	Emb.
Tapa, ancho de 2,2 mm	D-QTTCB 1,5/2P	3206306 50

Bornes para carril CLIPLINE complete

Soluciones de conexión enchufables COMBI QT 1,5 mm²

Conectores COMBI

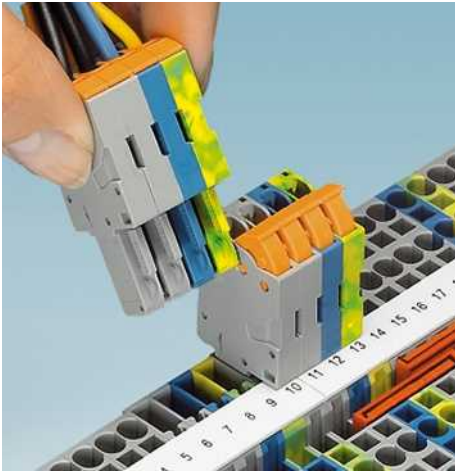

- Tanto para los conectores como para los bornes de base, está disponible la tecnología de conexión adecuada para cada aplicación
- El conector de conexión rápida QP 1,5/... está diseñado para la conexión de conductores rígidos y flexibles
- Con la conocida conexión por giro IDC el cable se conecta sin necesidad de pelarlo ahorrando tiempo

Observaciones:
1) Para más accesorios y datos técnicos véase la página 334.
2) Curva derating, véase phoenixcontact.net/products
Para otros accesorios véase la página 362.

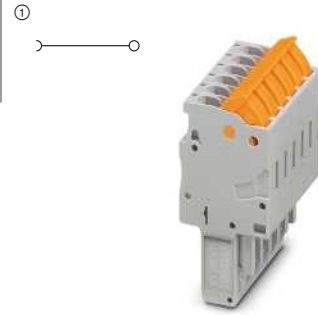

17,5 A, conector, conexión en el sentido de conexión



Dimensiones	[mm]
5,2 x N° de polos	20

Datos eléctricos máximos	I _{máx.} [A]	U _{máx.} [V]	máx. Ø [mm ²]	AWG (UL)
	17,5 ²	500	0,25-1,5	24-16
		IEC	UL / CUL	CSA
				Ex

Datos de dimensionamiento	Tensión de dimensionamiento [V]	Corriente nominal / sección [A] / [mm ²]
	500	17,5 ² / 1,5
	600	10 / -
	600	10 / -
	-	- / -

Datos técnicos ¹⁾			
Anchura	Longitud	Altura	Altura enchuf.
5,2 x N° de polos	20	40	24

Descripción	N.º polos	Anchura	Color
Conectores COMBI	1	5,2 mm	gris
	2	10,4 mm	gris
	3	15,6 mm	gris
	4	20,8 mm	gris
	5	26 mm	gris
	6	31,2 mm	gris
	7	36,4 mm	gris
	8	41,6 mm	gris
	9	46,8 mm	gris
	10	52 mm	gris
	11	57,2 mm	gris
	12	62,4 mm	gris
	13	67,6 mm	gris
	14	72,8 mm	gris
	15	78 mm	gris
	1	5,2 mm	azul
	1	5,2 mm	amarillo-verde

Datos de pedido		
Tipo	Código	Emb.
QP 1,5/ 1	① 3051108	50
QP 1,5/ 2	① 3051111	50
QP 1,5/ 3	① 3051124	50
QP 1,5/ 4	① 3051137	50
QP 1,5/ 5	① 3051140	50
QP 1,5/ 6	① 3051153	25
QP 1,5/ 7	① 3051166	25
QP 1,5/ 8	① 3051179	25
QP 1,5/ 9	① 3051182	25
QP 1,5/10	① 3051195	25
QP 1,5/11	① 3051205	10
QP 1,5/12	① 3051218	10
QP 1,5/13	① 3051221	10
QP 1,5/14	① 3051234	10
QP 1,5/15	① 3051247	10
QP 1,5/ 1 BU	① 3051250	50
QP 1,5/ 1 GNYE	① 3051263	50

Clavija de prueba, parte metálica, Ø 2,3 mm	plata
Casquillo aislante, para parte metálica MPS	rojo
Bloqueo y compensador de tracción, para todos los conectores con salida de conductores arriba, de 2 polos	naranja
Bloqueo, para conectores, de 1 polo	naranja
2 polos	naranja
Compensador de tracción, para conectores, 2 polos	negro
4 polos	negro

Accesorios ¹⁾		
MPS-MT	0201744	10
MPS-IH RD	0201676	10
PRZ	3040614	50
PR	3040559	50
PR/2	3040630	50
PZ/2	3040627	50
PZ/4	3040643	50

Conectores COMBI

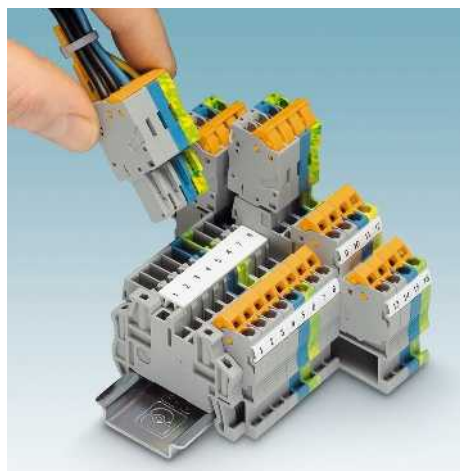

- Con los conectores QT-COMBI autoconfeccionables, para cada posición de tarea existe una solución que puede realizar el mismo usuario
- El conector de conexión rápida QP 1,5/... está diseñado para la conexión de conductores rígidos y flexibles
- Con la conocida conexión por giro IDC el cable se conecta sin necesidad de pelarlo ahorrando tiempo
- A tal efecto, el conector se ensambla con conexión rápida a partir de elementos de conexión de un polo conforme a la aplicación, directamente in situ. Abajo se representa una combinación como ejemplo

- ① QP 1,5/1-L
- ② QP 1,5/1-M y QP 1,5/1-M BU
- ③ QP 1,5/1-R GNYE

Observaciones:
1) Para más accesorios y datos técnicos véase la página 334.
2) Curva derating, véase phoenixcontact.net/products
Para otros accesorios véase la página 362.

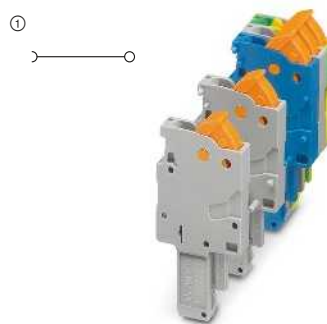

17,5 A, conector, conexión en el sentido de conexión, autoconfeccionable



Dimensiones	[mm]
5,2 x N° de polos	20

Datos eléctricos máximos	
I _{máx.} [A]	U _{máx.} [V]
17,5 ²⁾	500
IEC	UL / CUL
	CSA
	Ex

Datos de dimensionamiento	[V]
Tensión de dimensionamiento	500
Corriente nominal / sección	17,5 ²⁾ / 1,5

Datos técnicos ¹⁾			
Anchura	Longitud	Altura	Altura enchuf.
5,2 x N° de polos	20	40	24

I _{máx.} [A]	U _{máx.} [V]	máx. Ø [mm ²]	AWG (UL)
17,5 ²⁾	500	0,25-1,5	24-16
IEC	UL / CUL	CSA	Ex

Descripción	N.º polos	Color
Conector COMBI, elemento izquierdo	1	gris
	1	azul
	1	amarillo-verde
Conector COMBI, elemento central	1	gris
	1	azul
Conector COMBI, elemento derecho	1	gris
	1	azul
	1	amarillo-verde

Datos de pedido		
Tipo	Código	Emb.
QP 1,5/ 1-L	① 3051014	50
QP 1,5/ 1-L BU	① 3051027	50
QP 1,5/ 1-L GNYE	① 3051030	50
QP 1,5/ 1-M	① 3051043	50
QP 1,5/ 1-M BU	① 3051056	50
QP 1,5/ 1-M GNYE	① 3051069	50
QP 1,5/ 1-R	① 3051072	50
QP 1,5/ 1-R BU	① 3051085	50
QP 1,5/ 1-R GNYE	① 3051098	50

Clavija de prueba, parte metálica, Ø 2,3 mm	plata
Casquillo aislante, para parte metálica MPS	rojo
Bloqueo y compensador de tracción, para todos los conectores con salida de conductores arriba, de 2 polos	naranja
Bloqueo, para conectores, de 1 polo	naranja
2 polos	naranja
Compensador de tracción, para conectores, 2 polos	negro
4 polos	negro

Accesorios ¹⁾		
MPS-MT	0201744	10
MPS-IH RD	0201676	10
PRZ	3040614	50
PR	3040559	50
PR/2	3040630	50
PZ/2	3040627	50
PZ/4	3040643	50

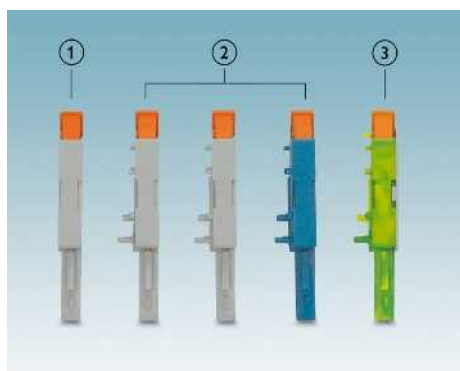

Bornes para carril CLIPLINE complete

Soluciones de conexión enchufables COMBI UT 2,5 mm²

Datos técnicos generales para bornes de conexión por tornillo COMBI UT 2,5 mm²

Datos de dimensionamiento		IEC 61984			
Sección de dimensionamiento	[mm ²]	2,5			
Margen de secciones	AWG	26-12			
Capacidad de conexión		Rígido	Flexible	Puntera sin/con collar aislante	
1 conductor	[mm ²]	0,14-4	0,14-4	0,14-2,5	0,14-2,5
2 conductores (mismo tipo)	[mm ²]	0,14-1,5	0,14-1,5	0,14-1,5	-
2 conductores flexibles con puntera TWIN	[mm ²]	-	-	-	0,5-1,5
Datos generales					
Longitud a desaislar	[mm]	9			
Aislamiento		PA			
Clase de combustibilidad según UL 94		V0			

Nota: los datos complementarios o distintos se documentan en el artículo.

Observaciones:



Junto al artículo encontrará la conexión eléctrica interior como diagrama eléctrico. Los puntos de conexión libres para puenteados se representan con un punto negro.

Los datos técnicos indicados y las homologaciones se refieren al primer artículo por columna. Puede consultar las indicaciones para los siguientes artículos en phoenixcontact.net/products

Para los datos completos sobre UL y CSA Use groups, File-No. y enlaces de Internet consulte phoenixcontact.net/products

¹⁾ La corriente de puente se documenta en el artículo correspondiente. Para otros colores véase la página 396.

Accesorios de sistema para bornes de conexión por tornillo COMBI UT 2,5 mm²

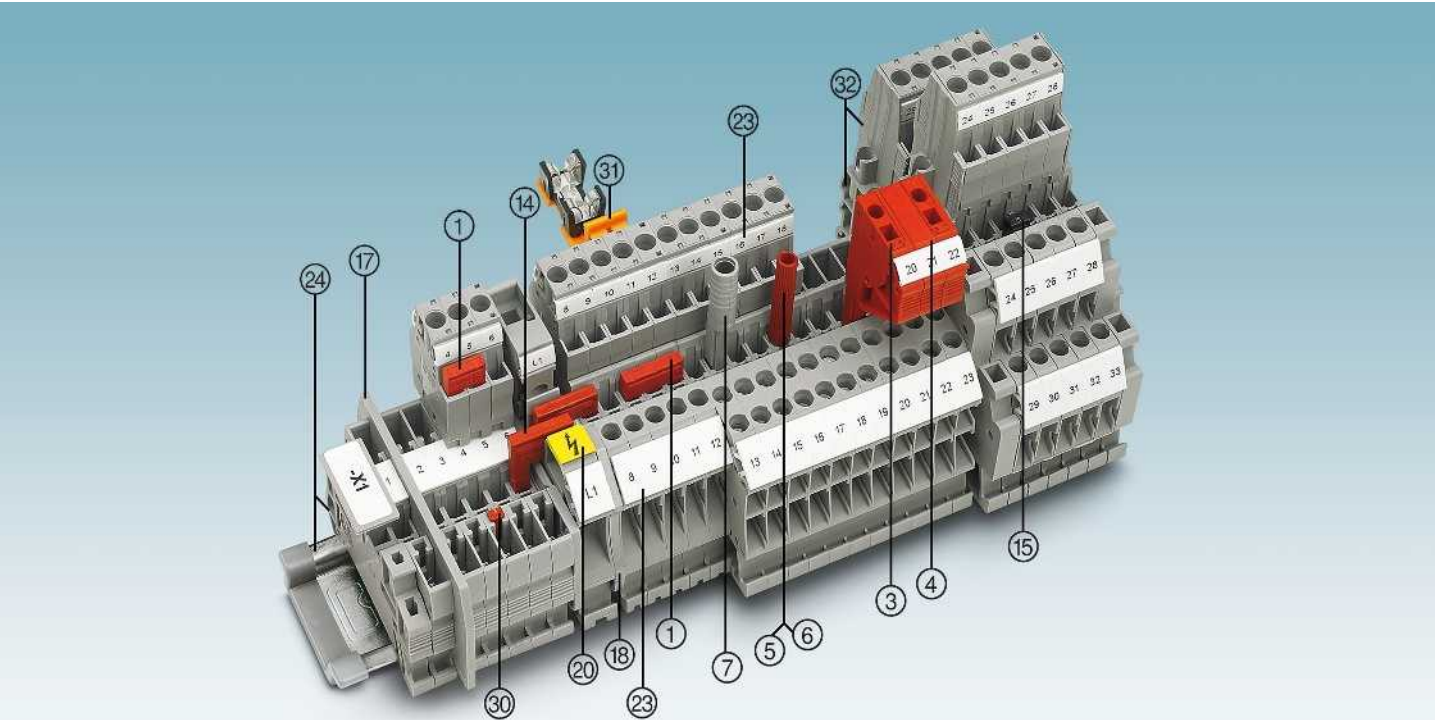

Descripción	Nº de polos	Color	Tipo	Código	Emb.	Tipo	Código	Emb.
① Puente enchufable ¹⁾	2	rojo	FBS 2-5	3030161	50	FBSR 2-5	3033702	50
	3	rojo	FBS 3-5	3030174	50	FBSR 3-5	3001591	50
	4	rojo	FBS 4-5	3030187	50	FBSR 4-5	3001592	50
	5	rojo	FBS 5-5	3030190	50	FBSR 5-5	3001593	50
	10	rojo	FBS 10-5	3030213	10	FBSR 10-5	3033710	10
	20	rojo	FBS 20-5	3030226	10			
③ Clavija de prueba alineable		rojo	PS-5	3030983	10			
④ Tabique distanciador		rojo	DP PS-5	3036725	10			
⑤ Clavija de prueba, parte metálica		plata	MPS-MT	0201744	10			
⑥ Manguito aislante, para parte metálica MPS		rojo	MPS-IH RD	0201676	10			
⑦ Adaptador de prueba, orificio hembra de 4 mm		gris	PAI-4-N GY	3032871	10			
⑧ Perfil codificador		rojo	PC	3040588	50			
Destornillador			SF-SL 0,6X3,5-100 S-VDE	1212587	10			
⑭ Puente reductor			RB ... véase la página 402.					
⑮ Puente de potencial vertical			FBS-PV ... véase la página 398.					
⑰ Placas separadoras/Segmentos de tapa			ATP-... / DS-... véase phoenixcontact.net/products					
⑲ Tapa			Documentado en el artículo					
⑳ Placas de aviso			WS ... véase la página 413.					
㉑ Rotulación de la ranura lateral			Borne: UC-TM 5, UCT-TM 5 o ZB 5. Conector: UC-TMF 5, UCT-TMF 5 o ZBF 5. Véase también el catálogo 3, tablas de selección a partir de la página 68.					
㉒ Carriles y soportes finales			Véase el catálogo 3					
㉓ Bloqueo, compensación de tracción, apantallamiento			Véase a partir de la página 362.					
㉔ Sujeciones aéreas, tapa con sujeción aérea			Véase a partir de la página 370.					
Para los accesorios completos véase phoenixcontact.net/products			Nota: los accesorios complementarios o distintos se documentan en el artículo.					

Bornes de paso, de varios conductores y de varios pisos así como bornes de tierra

Observaciones:
1) Para más accesorios y datos técnicos véase la página 338.
2) Curva derating, véase phoenixcontact.net/products
Sujeción aérea, véase la página 370.

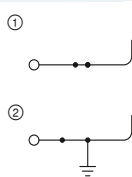

24 A, borne de paso



Datos técnicos ¹⁾				
Anchura	Longitud	Altura		
5,2	49,1	47,5 (NS 35/7,5)		
$I_{m\acute{a}x.}$ [A]	$U_{m\acute{a}x.}$ [V]	máx. Ø [mm ²]	AWG (UL)	
24 ²⁾	500	0,14-4	26-12	
24 (FBS) / 17,5 (FBBSR)				
IEC	UL / CUL	CSA	Ex	
500	300	300	-	
Corriente nominal / sección	[A] / [mm ²]	20 / -	20 / -	- / -
Capacidad de conexión		Rígido	Flexible	Puntera sin/con collar aislante
2 conductores (mismo tipo)	[mm ²]	0,14-1,5	0,14-1,5	0,14-1,5
2 conductores flexibles con puntera TWIN	[mm ²]	-	-	0,5-1,5

Datos de pedido			
Tipo	Código	Emb.	
UT 2,5/1P	3045017	50	
UT 2,5/1P BU	3045020	50	
UT 2,5/1P-PE	3045033	50	

Accesorios ¹⁾		
D-UT 2,5/1P	3047154	50

Dimensiones	[mm]
Datos eléctricos máximos	
Corriente de puente máxima	[A]
Datos de dimensionamiento	
Tensión de dimensionamiento	[V]
Corriente nominal / sección	[A] / [mm ²]
Capacidad de conexión	
2 conductores (mismo tipo)	[mm ²]
2 conductores flexibles con puntera TWIN	[mm ²]
Descripción	Color
Borne	gris azul
Borne de tierra	amarillo-verde
Tapa, ancho de 2,2 mm	gris

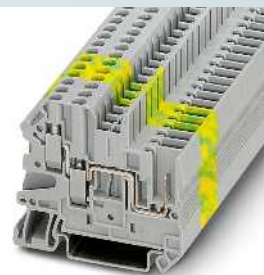
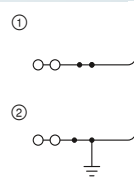

24 A, borne de paso, 3 conexiones



Datos técnicos ¹⁾				
Anchura	Longitud	Altura		
5,2	55,7	47,5 (NS 35/7,5)		
$I_{m\acute{a}x.}$ [A]	$U_{m\acute{a}x.}$ [V]	máx. Ø [mm ²]	AWG (UL)	
24 ²⁾	500	0,14-4	26-12	
24 (FBS) / 17,5 (FBBSR)				
IEC	UL / CUL	CSA	Ex	
500	300	300	-	
Corriente nominal / sección	[A] / [mm ²]	20 / -	- / -	- / -
Capacidad de conexión		Rígido	Flexible	Puntera sin/con collar aislante
2 conductores (mismo tipo)	[mm ²]	0,14-1,5	0,14-1,5	0,14-1
2 conductores flexibles con puntera TWIN	[mm ²]	-	-	0,5-1

Datos de pedido			
Tipo	Código	Emb.	
UT 2,5-TWIN/1P	3060490	50	
UT 2,5-TWIN/1P BU	3060500	50	
UT 2,5-TWIN/1P-PE	3060513	50	

Accesorios ¹⁾		
D-UT 4-TWIN/ 1P	3045237	50

Bornes de paso, de varios conductores y de varios pisos así como bornes de tierra

Observaciones:
1) Para más accesorios y datos técnicos véase la página 338.
2) Curva derating, véase phoenixcontact.net/products
Sujeción aérea, véase la página 370.

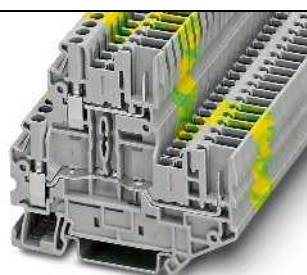
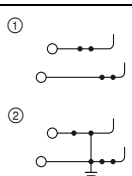

24 A, borne de paso



Datos técnicos ¹⁾				
Anchura	Longitud	Altura		
5,2	74,3	65 (NS 35/7,5)		
$I_{m\acute{a}x.}$ [A]	$U_{m\acute{a}x.}$ [V]	máx. Ø [mm ²]	AWG (UL)	
24 ²⁾	500	0,14-4	26-12	
24 (FBS) / 17,5 (FBBSR)				
IEC	UL / CUL	CSA	Ex	
500	600	-	-	
Corriente nominal / sección	[A] / [mm ²]	20 / -	- / -	- / -

Datos de pedido			
Tipo	Código	Emb.	
UTTB 2,5/2P	3060351	50	
UTTB 2,5/2P BU	3060364	50	
UTTB 2,5/2P-PE	3060380	50	

Accesorios ¹⁾		
D-UTTB 2,5/4 2P	3060393	50

Dimensiones	[mm]
Datos eléctricos máximos	
Corriente de puente máxima	[A]
Datos de dimensionamiento	
Tensión de dimensionamiento	[V]
Corriente nominal / sección	[A] / [mm ²]
Descripción	Color
Borne	gris azul gris azul
Borne de tierra	amarillo-verde
Tapa, ancho de 2,2 mm	gris

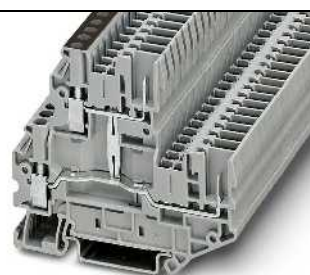
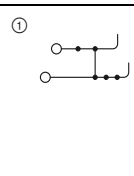

24 A, borne de doble piso con empalmador de potencial



Datos técnicos ¹⁾				
Anchura	Longitud	Altura		
5,2	74,3	65 (NS 35/7,5)		
$I_{m\acute{a}x.}$ [A]	$U_{m\acute{a}x.}$ [V]	máx. Ø [mm ²]	AWG (UL)	
24 ²⁾	500	0,14-4	26-12	
24 (FBS) / 17,5 (FBBSR)				
IEC	UL / CUL	CSA	Ex	
500	600	-	-	
Corriente nominal / sección	[A] / [mm ²]	20 / -	- / -	- / -

Datos de pedido			
Tipo	Código	Emb.	
UTTB 2,5/2P-PV	3060377	50	
UTTB 2,5/2P-PV BU	3060487	50	

Accesorios ¹⁾		
D-UTTB 2,5/4 2P	3060393	50

Bornes para carril CLIPLINE complete

Soluciones de conexión enchufables COMBI UT 2,5 mm²

Bornes de paso, de varios conductores y de varios pisos así como bornes de tierra

Observaciones:

- 1) Para más accesorios y datos técnicos véase la página 338.
- 2) Curva derating, véase phoenixcontact.net/products
- Sujeción aérea, véase la página 370.
- Brida de encaje, véase la página 369.

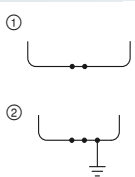

24 A, borne de paso

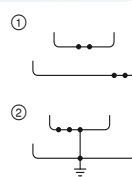

22 A, borne de doble piso

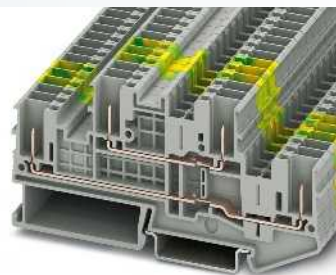

Dimensiones	[mm]
Datos eléctricos máximos	
Corriente de puente máxima	[A]
Datos de dimensionamiento	
Tensión de dimensionamiento	[V]
Corriente nominal / sección	[A] / [mm ²]
Margen de secciones	AWG
Capacidad de conexión	
1 conductor	[mm ²]
2 conductores flexibles con puntera TWIN	[mm ²]
Descripción	Color
Borne	gris
	azul
Borne de tierra	amarillo-verde
Tapa, ancho de 2,2 mm	gris

Datos técnicos ¹⁾				
Anchura	Longitud	Altura		
5,2	49,1	36,5 (NS 35/7,5)		
I _{máx.} [A]	U _{máx.} [V]	máx. Ø [mm ²]	AWG (UL)	
24 ²⁾	500	0,08-4	-	
24 (FBS) / 17,5 (FBSR)				
IEC	UL / CUL	CSA	Ex	
500	600	300	-	
24 ²⁾ / 2,5	20 / -	20 / -	- / -	
28-12	-	-	-	
Rígido	Flexible	Puntera sin/con collar aislante		
0,08-4	0,08-2,5	0,14-2,5	0,14-2,5	
-	-	-	0,5	

Datos de pedido		
Tipo	Código	Emb.
ST 2,5/2P	① 3042133	50
ST 2,5/2P BU	① 3042094	50
ST 2,5/2P-PE	② 3042146	50

Accesorios ¹⁾		
D-ST 2,5	Código	Emb.
D-ST 2,5	3030417	50

Datos técnicos ¹⁾				
Anchura	Longitud	Altura		
5,2	98,8	47,5 (NS 35/7,5)		
I _{máx.} [A]	U _{máx.} [V]	máx. Ø [mm ²]	AWG (UL)	
22 ²⁾	500	0,08-4	-	
24 (FBS) / 17,5 (FBSR)				
IEC	UL / CUL	CSA	Ex	
500	600	600	-	
22 ²⁾ / 2,5	20 / -	20 / -	- / -	
28-12	-	-	-	
Rígido	Flexible	Puntera sin/con collar aislante		
0,08-4	0,08-2,5	0,14-2,5	0,14-2,5	
-	-	-	0,5	

Datos de pedido		
Tipo	Código	Emb.
STTB 2,5/4P	① 3061486	50
STTB 2,5/4P BU	① 3061512	50
STTB 2,5/4P-PE	② 3061499	50

Accesorios ¹⁾		
D-STTB 2,5/4P	Código	Emb.
D-STTB 2,5/4P	3061538	50

Bornes de paso, de varios conductores y de varios pisos así como bornes de tierra

Observaciones:

- 1) Para más accesorios y datos técnicos véase la página 338.
- 2) Curva derating, véase phoenixcontact.net/products

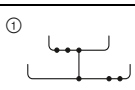

22 A, borne de doble piso con conexión de potencial

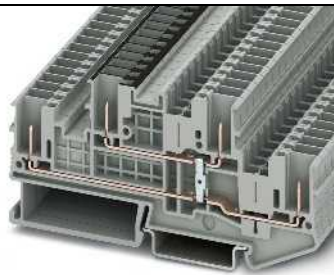

Dimensiones	[mm]
Datos eléctricos máximos	
Corriente de puente máxima	[A]
Datos de dimensionamiento	
Tensión de dimensionamiento	[V]
Corriente nominal / sección	[A] / [mm ²]
Margen de secciones	AWG
Capacidad de conexión	
1 conductor	[mm ²]
2 conductores flexibles con puntera TWIN	[mm ²]
Descripción	Color
Borne	gris
Tapa, ancho de 2,2 mm	gris

Datos técnicos ¹⁾				
Anchura	Longitud	Altura		
5,2	98,8	47,5 (NS 35/7,5)		
I _{máx.} [A]	U _{máx.} [V]	máx. Ø [mm ²]	AWG (UL)	
22 ²⁾	500	0,08-4	-	
24 (FBS) / 17,5 (FBSR)				
IEC	UL / CUL	CSA	Ex	
500	600	600	-	
22 ²⁾ / 2,5	20 / -	20 / -	- / -	
28-12	-	-	-	
Rígido	Flexible	Puntera sin/con collar aislante		
0,08-4	0,08-2,5	0,14-2,5	0,14-2,5	
-	-	-	0,5	

Datos de pedido		
Tipo	Código	Emb.
STTB 2,5/4P-PV	① 3061509	50

Accesorios ¹⁾		
D-STTB 2,5/4P	Código	Emb.
D-STTB 2,5/4P	3061538	50

Regletas de base COMBI para la conexión de placas de circuito impreso

Observaciones:

Para más accesorios y datos técnicos consulte la página 364 o phoenixcontact.net/products

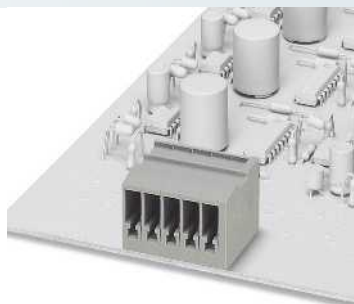

24 A, carcasa de base, sentido de conexión horizontal

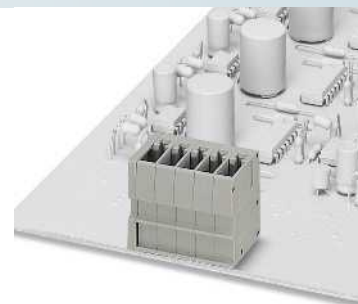

24 A, carcasa de base, sentido de conexión vertical



Datos técnicos

Dimensiones		Anchura	Longitud	Altura
		10,4	21,7	18,1
Datos eléctricos máximos		$I_{m\grave{a}x.}$ [A]	$U_{m\grave{a}x.}$ [V]	máx. Ø [mm ²]
		24	500	-
Datos de dimensionamiento		IEC	UL / CUL	CSA
Tensión de dimensionamiento [V]		500	300	-
Corriente nominal / sección [A] / [mm ²]		24 / 2,5	15 / -	- / -
Sección de dimensionamiento [mm ²]		2,5		
Datos generales		Aislamiento		
Clase de combustibilidad según UL 94		PA V0		

Datos de pedido

Descripción	N.º polos	Anchura	Color	Tipo	Código	Emb.
Carcasa de base COMBI	2	10,4 mm	gris	ST 2,5-PCB/ 2-G-5,2	1980378	50
	3	15,6 mm	gris	ST 2,5-PCB/ 3-G-5,2	1980381	50
	4	20,8 mm	gris	ST 2,5-PCB/ 4-G-5,2	1980394	50
	5	26 mm	gris	ST 2,5-PCB/ 5-G-5,2	1980404	50
	6	31,2 mm	gris	ST 2,5-PCB/ 6-G-5,2	1980417	50
	7	36,4 mm	gris	ST 2,5-PCB/ 7-G-5,2	1980420	50
	8	41,6 mm	gris	ST 2,5-PCB/ 8-G-5,2	1980433	50
	9	46,8 mm	gris	ST 2,5-PCB/ 9-G-5,2	1980446	50
	10	52 mm	gris	ST 2,5-PCB/10-G-5,2	1980459	50
	11	57,2 mm	gris	ST 2,5-PCB/11-G-5,2	1980462	50
	12	62,4 mm	gris	ST 2,5-PCB/12-G-5,2	1980475	50
	Carcasa de base COMBI	2	10,4 mm	gris		
3		15,6 mm	gris			
4		20,8 mm	gris			
5		26 mm	gris			
6		31,2 mm	gris			
7		36,4 mm	gris			
8		41,6 mm	gris			
9		46,8 mm	gris			
10		52 mm	gris			
11		57,2 mm	gris			
12		62,4 mm	gris			



Datos técnicos

Dimensiones		Anchura	Longitud	Altura
		10,4	18,1	21,7
Datos eléctricos máximos		$I_{m\grave{a}x.}$ [A]	$U_{m\grave{a}x.}$ [V]	máx. Ø [mm ²]
		24	500	-
Datos de dimensionamiento		IEC	UL / CUL	CSA
Tensión de dimensionamiento [V]		500	300	-
Corriente nominal / sección [A] / [mm ²]		24 / 2,5	15 / -	- / -
Sección de dimensionamiento [mm ²]		2,5		
Datos generales		Aislamiento		
Clase de combustibilidad según UL 94		PA V0		

Datos de pedido

Descripción	N.º polos	Anchura	Color	Tipo	Código	Emb.
Carcasa de base COMBI	2	10,4 mm	gris	ST 2,5-PCBV/ 2-G-5,2	1980488	50
	3	15,6 mm	gris	ST 2,5-PCBV/ 3-G-5,2	1980491	50
	4	20,8 mm	gris	ST 2,5-PCBV/ 4-G-5,2	1980501	50
	5	26 mm	gris	ST 2,5-PCBV/ 5-G-5,2	1980514	50
	6	31,2 mm	gris	ST 2,5-PCBV/ 6-G-5,2	1980527	50
	7	36,4 mm	gris	ST 2,5-PCBV/ 7-G-5,2	1980530	50
	8	41,6 mm	gris	ST 2,5-PCBV/ 8-G-5,2	1980543	50
	9	46,8 mm	gris	ST 2,5-PCBV/ 9-G-5,2	1980556	50
	10	52 mm	gris	ST 2,5-PCBV/10-G-5,2	1980569	50
	11	57,2 mm	gris	ST 2,5-PCBV/11-G-5,2	1980572	50
	12	62,4 mm	gris	ST 2,5-PCBV/12-G-5,2	1980585	50

Conectores COMBI



- Tanto para los conectores como para los bornes de base, está disponible la tecnología de conexión adecuada para cada aplicación
- Multitud de accesorios con encaje opcional disponibles
- Posibilidad de codificación probada en la práctica
- Posibilidad de rotulación de gran superficie
- Los conectores roscados se pueden combinar con bornes COMBI de todas las tecnologías de conexión y están disponibles en dos variantes

Conector UPBV ...

- Puenteable con puentes estándar FBS ...
- Conexión de conductores lateral
- Accionamiento de los tornillos desde arriba
- De este modo, los conductores conectados pueden conducirse ahorrando espacio en el canal de cables

Observaciones:

- 1) Para más accesorios y datos técnicos véase la página 338.
- 2) Curva derating, véase phoenixcontact.net/products

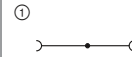

24 A, conector, conexión rectangular en el sentido de conexión



Datos técnicos¹⁾

Dimensiones		Datos eléctricos máximos			
5,2 x N° de polos	[mm]	I _{máx.} [A]	U _{máx.} [V]	máx. Ø [mm ²]	AWG (UL)
20,5		24 ²⁾	500	0,14-4	26-12
Corriente de puente máxima [A]		24 (FBS) / 17,5 (FBSR)			
Datos de dimensionamiento		Capacidad de conexión			
Tensión de dimensionamiento [V]		IEC	UL / CUL	CSA	Ex
500		24 ²⁾ / 2,5	20 / -	- / -	- / -
Corriente nominal / sección [A] / [mm ²]		Rígido	Flexible	Puntera sin/con collar aislante	
2 conductores flexibles con puntera TWIN [mm ²]		-	-	-	0,5-1

Datos de pedido

Descripción	N.º polos	Anchura	Color	Tipo	Código	Emb.
Conector	1	5,2 mm	gris	UPBV 2,5/ 1	① 3045145	50
	2	10,4 mm	gris	UPBV 2,5/ 2	① 3045402	50
	3	15,6 mm	gris	UPBV 2,5/ 3	① 3045415	50
	4	20,8 mm	gris	UPBV 2,5/ 4	① 3045428	50
	5	26 mm	gris	UPBV 2,5/ 5	① 3045431	50
	6	31,2 mm	gris	UPBV 2,5/ 6	① 3045444	25
	7	36,4 mm	gris	UPBV 2,5/ 7	① 3045457	25
	8	41,6 mm	gris	UPBV 2,5/ 8	① 3045460	25
	9	46,8 mm	gris	UPBV 2,5/ 9	① 3045473	25
	10	52 mm	gris	UPBV 2,5/10	① 3045499	25
	11	57,2 mm	gris	UPBV 2,5/11	① 3045509	10
	12	62,4 mm	gris	UPBV 2,5/12	① 3045512	10
	13	67,6 mm	gris	UPBV 2,5/13	① 3045525	10
	14	72,8 mm	gris	UPBV 2,5/14	① 3045538	10
	15	78 mm	gris	UPBV 2,5/15	① 3045541	10
1	5,2 mm	azul	UPBV 2,5/ 1 BU	① 3045240	50	
1	5,2 mm	amarillo-verde	UPBV 2,5/ 1 GNYE	① 3045253	50	

Accesorios¹⁾

Compensador de tracción, para conector UPBV, 2 polos	negro	UPZ/ 2	3045554	50
Bloqueo, para conector UPBV, 2 polos	naranja	UPR/ 2	3045567	50
Bloqueo y compensador de tracción, para conector UPBV..., de 2 polos	naranja	UPRZ	3045570	50
Tapa con sujeción aérea, para el conector UPBV 2,5 y UPBV 4 COMBI	gris	DF-UPBV 2,5/ 4	3060432	50

Conectores COMBI autoconfeccionables

Observaciones:

¹⁾ Para más accesorios y datos técnicos véase la página 338.

²⁾ Curva derating, véase phoenixcontact.net/products

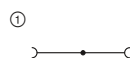

24 A, conector, conexión rectangular en el sentido de conexión



Datos técnicos¹⁾

Dimensiones	Anchura	Longitud	Altura	Altura enchuf.
[mm]	5,2 x N° de polos	20,5	47	32,2
Datos eléctricos máximos	$I_{m\acute{a}x}$ [A]	$U_{m\acute{a}x}$ [V]	máx. Ø [mm ²]	AWG (UL)
Corriente de puente máxima [A]	24 ²⁾	500	0,14-4	26-12
Datos de dimensionamiento	IEC	UL / CUL	CSA	Ex
Tensión de dimensionamiento [V]	500	600	-	-
Corriente nominal / sección [A] / [mm ²]	24 ²⁾ / 2,5	20 / -	- / -	- / -
Capacidad de conexión	Rígido	Flexible	Puntera sin/con collar aislante	
2 conductores flexibles con puntera TWIN [mm ²]	-	-	-	0,5-1

Datos de pedido

Descripción	N.º polos	Color	Tipo	Código	Emb.
Conector, elemento izquierdo	1	gris	UPBV 2,5/ 1-L	① 3045318	50
	1	azul	UPBV 2,5/ 1-L BU	① 3045321	50
	1	amarillo-verde	UPBV 2,5/ 1-L GNYE	① 3045334	50
Conector, elemento central	1	gris	UPBV 2,5/ 1-M	① 3045347	50
	1	azul	UPBV 2,5/ 1-M BU	① 3045350	50
	1	amarillo-verde	UPBV 2,5/ 1-M GNYE	① 3045363	50
Conector, elemento derecho	1	gris	UPBV 2,5/ 1-R	① 3045376	50
	1	azul	UPBV 2,5/ 1-R BU	① 3045389	50
	1	amarillo-verde	UPBV 2,5/ 1-R GNYE	① 3045392	50

Accesorios¹⁾

Compensador de tracción, para conector UPBV, 2 polos	negro	UPZ/ 2	3045554	50
Bloqueo, para conector UPBV, 2 polos	naranja	UPR/ 2	3045567	50
Bloqueo y compensador de tracción, para conector UPBV..., de 2 polos	naranja	UPRZ	3045570	50
Tapa con sujeción aérea, para el conector UPBV 2,5 y UPBV 4 COMBI	gris	DF-UPBV 2,5/ 4	3060432	50

Bornes para carril CLIPLINE complete

Soluciones de conexión enchufables COMBI UT 4 mm²

Datos técnicos generales para bornes de conexión por tornillo COMBI UT 4 mm²

Datos de dimensionamiento		IEC 61984		
Sección de dimensionamiento	[mm ²]	4		
Margen de secciones	AWG	26-10		
Capacidad de conexión		Rígido	Flexible	Puntera sin/con collar aislante
1 conductor	[mm ²]	0,14-6	0,14-6	0,14-4 0,14-4
2 conductores (mismo tipo)	[mm ²]	0,14-1,5	0,14-1,5	0,14-1,5 -
2 conductores flexibles con puntera TWIN	[mm ²]	-	-	- 0,5-2,5
Datos generales				
Longitud a desaislar	[mm]	9		
Aislamiento		PA		
Clase de combustibilidad según UL 94		V0		

Nota: los datos complementarios o distintos se documentan en el artículo.

Observaciones:



Junto al artículo encontrará la conexión eléctrica interior como diagrama eléctrico. Los puntos de conexión libres para puenteados se representan con un punto negro.

Los datos técnicos indicados y las homologaciones se refieren al primer artículo por columna. Puede consultar las indicaciones para los siguientes artículos en phoenixcontact.net/products

Para los datos completos sobre UL y CSA Use groups, File-No. y enlaces de Internet consulte phoenixcontact.net/products

¹⁾ La corriente de puente se documenta en el artículo correspondiente. Para otros colores véase la página 396.

Accesorios de sistema para bornes de conexión por tornillo COMBI UT 4 mm²

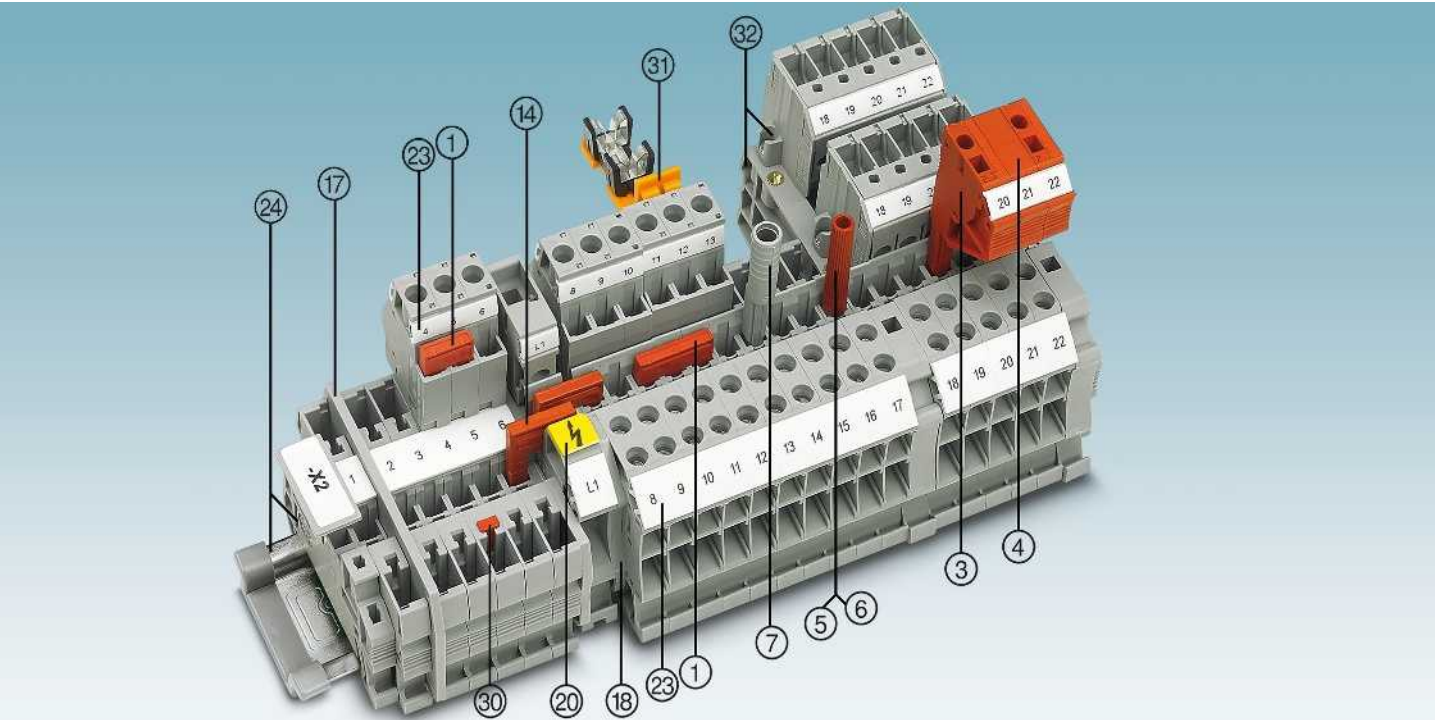

Descripción	Nº de polos	Color	Tipo	Código	Emb.	Tipo	Código	Emb.
① Puente enchufable ¹⁾	2	rojo	FBS 2-6	3030336	50	FBSR 2-6	3033715	50
	3	rojo	FBS 3-6	3030242	50	FBSR 3-6	3001594	50
	4	rojo	FBS 4-6	3030255	50	FBSR 4-6	3001595	50
	5	rojo	FBS 5-6	3030349	50	FBSR 5-6	3001596	50
	10	rojo	FBS 10-6	3030271	10	FBSR 10-6	3033716	10
	20	rojo	FBS 20-6	3030365	10			
③ Clavija de prueba alineable		rojo	PS-6	3030996	10			
④ Tabique distanciador		rojo	DP PS-6	3036738	10			
⑤ Clavija de prueba, parte metálica		plata	MPS-MT	0201744	10			
⑥ Manguito aislante, para parte metálica MPS		rojo	MPS-IH RD	0201676	10			
⑦ Adaptador de prueba, orificio hembra de 4 mm		gris	PAI-4-N GY	3032871	10			
⑧ Perfil codificador		rojo	PC	3040588	50			
Destornillador			SF-SL 0,6X3,5-100 S-VDE	1212587	10			
⑭ Puente reductor			RB ... véase la página 402.					
⑰ Placas separadoras/Segmentos de tapa			ATP-... / DS-... véase phoenixcontact.net/products					
⑱ Tapa			Documentado en el artículo					
⑳ Placas de aviso			WS ... véase la página 413.					
㉑ Rotulación de la ranura lateral			Borne: UC-TM 6, UCT-TM 6 o ZB 6 Conector: UC-TMF 6, UCT-TMF 6 o ZBF 6. Véase también el catálogo 3, tablas de selección a partir de la página 68. Véase el catálogo 3					
㉒ Carriles y soportes finales			Véase a partir de la página 362.					
㉓ Bloqueo, compensación de tracción, apantallamiento			Véase a partir de la página 370.					
㉔ Sujeciones aéreas, tapa con sujeción aérea			Nota: los accesorios complementarios o distintos se documentan en el artículo.					
Para los accesorios completos véase phoenixcontact.net/products								

Bornes de paso, de varios conductores y de varios pisos así como bornes de tierra

Observaciones:

- 1) Para más accesorios y datos técnicos véase la página 344.
- 2) Curva derating, véase phoenixcontact.net/products
- Sujeción aérea, véase la página 370.

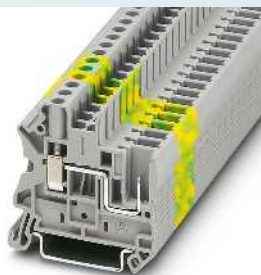
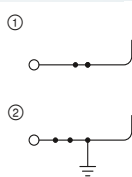

32 A, borne de paso

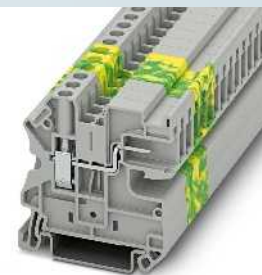
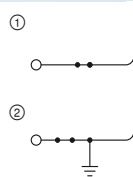

32 A, borne de paso, conexión enchufable horizontal



Datos técnicos ¹⁾			
Anchura	Longitud	Altura	
6,2	47,6	47,5 (NS 35/7,5)	
$I_{m\acute{a}x.}$ [A]	$U_{m\acute{a}x.}$ [V]	máx. Ø [mm ²]	AWG (UL)
32 ²⁾	800	0,14-6	26-10
32 (FBS) / 24 (FBSR)			
IEC	UL / CUL	CSA	Ex
800	600	600	-
32 ²⁾ / 4			

Datos de pedido			
Tipo	Código	Emb.	
UT 4/ 1P	3045583	50	
UT 4/ 1P BU	3045596	50	
UT 4/ 1P-PE	3045606	50	

Accesorios ¹⁾		
D-UT 2,5/1P	3047154	50

Datos técnicos ¹⁾			
Anchura	Longitud	Altura	
6,2	49,8	47,5 (NS 35/7,5)	
$I_{m\acute{a}x.}$ [A]	$U_{m\acute{a}x.}$ [V]	máx. Ø [mm ²]	AWG (UL)
32 ²⁾	800	0,14-6	-
32 (FBS) / 24 (FBSR)			
IEC	UL / CUL	CSA	Ex
800	-	-	-
32 ²⁾ / 4			

Datos de pedido			
Tipo	Código	Emb.	
UT 4/ 1P-H	3001369	50	
UT 4/ 1P-H-PE	3001372	50	

Accesorios ¹⁾		
D-UT 4/1P-H	3001382	50

Bornes de paso, de varios conductores y de varios pisos así como bornes de tierra

Observaciones:

- 1) Para más accesorios y datos técnicos véase la página 344.
- 2) Curva derating, véase phoenixcontact.net/products
- Sujeción aérea, véase la página 370.

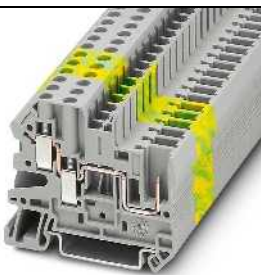
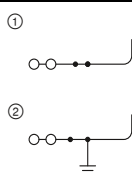

32 A, borne de paso, 3 conexiones

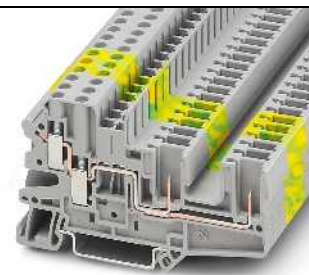
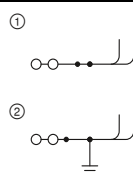

32 A, borne de paso, 4 conexiones



Datos técnicos ¹⁾			
Anchura	Longitud	Altura	
6,2	55,7	47,5 (NS 35/7,5)	
$I_{m\acute{a}x.}$ [A]	$U_{m\acute{a}x.}$ [V]	máx. Ø [mm ²]	AWG (UL)
32 ²⁾	500	0,14-6	26-10
32 (FBS) / 24 (FBSR)			
IEC	UL / CUL	CSA	Ex
500	600	300	-
32 ²⁾ / 4			
Rígido	Flexible	Puntera sin/con collar aislante	
-	-	0,5-1	

Datos de pedido			
Tipo	Código	Emb.	
UT 4-TWIN/ 1P	3060267	50	
UT 4-TWIN/ 1P BU	3060270	50	
UT 4-TWIN/ 1P-PE	3060283	50	

Accesorios ¹⁾		
D-UT 4-TWIN/ 1P	3045237	50



Datos técnicos ¹⁾			
Anchura	Longitud	Altura	
6,2	82,4	47,5 (NS 35/7,5)	
$I_{m\acute{a}x.}$ [A]	$U_{m\acute{a}x.}$ [V]	máx. Ø [mm ²]	AWG (UL)
32	500	0,14-6	26-10
32 (FBS) / 24 (FBSR)			
IEC	UL / CUL	CSA	Ex
500	600	300	-
32 ²⁾ / 4			
Rígido	Flexible	Puntera sin/con collar aislante	
-	-	0,5-1	

Datos de pedido			
Tipo	Código	Emb.	
UT 4-QUATTRO/ 2P	3060296	50	
UT 4-QUATTRO/ 2P BU	3060306	50	
UT 4-QUATTRO/ 2P-PE	3060319	50	

Accesorios ¹⁾		
D-UT 4-QUATTRO/ 2P	3045648	50

Bornes para carril CLIPLINE complete

Soluciones de conexión enchufables COMBI UT 4 mm²

Bornes de doble piso y de tierra pin-pin enchufables COMBI



- Para las variantes pin-pin de la serie COMBI se pueden utilizar conectores a ambos lados de los bornes
- Con ello, el sistema COMBI se vuelve más flexible, ya que los bornes se utilizan como elemento de unión para módulos
- Conexión con los conectores estándar COMBI
- Se pueden utilizar los múltiples accesorios como bloqueo, compensador de tracción, codificación y conexión de pantalla
- Bornes de tierra de igual contorno y paso
- Contacto correcto mecánica y eléctricamente mediante el encastramiento sencillo en el carril portante
- Cumple todos los requisitos de la norma IEC 60947-7-2

CLIP PROJECT planning permite una planificación y un diseño rápidos y cómodos de las regletas de bornes sin errores.

Observaciones:
1) Para más accesorios y datos técnicos véase la página 344.
2) Curva derating, véase phoenixcontact.net/products

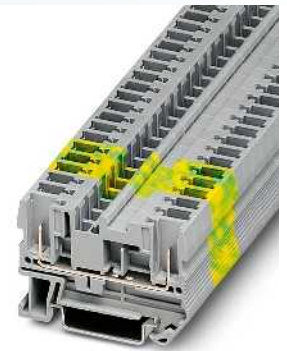
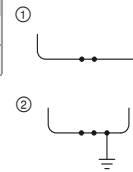

32 A, borne de paso

ERIC CB

Dimensiones	
	[mm]
Datos eléctricos máximos	
Corriente de puente máxima	[A]
Datos de dimensionamiento	
Tensión de dimensionamiento	[V]
Corriente nominal / sección	[A] / [mm ²]
Margen de secciones	AWG
Capacidad de conexión	
1 conductor	[mm ²]
2 conductores flexibles con puntera TWIN	[mm ²]
Descripción	
Descripción	Color
Borne	gris
	azul
Borne de tierra	amarillo-verde
Tapa, ancho de 2,2 mm	
	gris

Datos técnicos ¹⁾				
Anchura	Longitud	Altura		
6,2	55,9	36,5 (NS 35/7,5)		
I _{máx.} [A]	U _{máx.} [V]	máx. Ø [mm ²]	AWG (UL)	
32 ²⁾	800	0,08-6	-	
32 (FBS) / 24 (FBSR)				
IEC	UL / CUL	CSA	Ex	
800	-	-	-	
32 ²⁾ / 4	- / -	- / -	- / -	
28-10	-	-	-	
Capacidad de conexión		Puntera		
		sin/con collar aislante		
0,08-6	0,08-4	0,14-4	0,14-4	
-	-	-	0,5-1	

Datos de pedido		
Tipo	Código	Emb.
ST 4/ 2P	① 3042735	50
ST 4/ 2P BU	① 3043789	50
ST 4/ 2P-PE	② 3042748	50

Accesorios ¹⁾		
D-ST 4	3030420	50

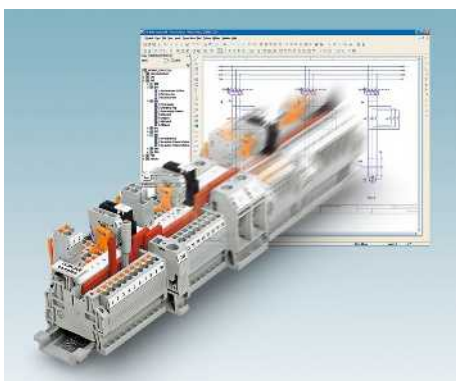

Bornes seccionables

Observaciones:
1) Para más accesorios y datos técnicos véase la página 344.
2) Curva derating, véase phoenixcontact.net/products

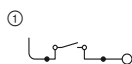

28 A, borne seccionable para transductores de medida



Datos técnicos¹⁾

Dimensiones		Anchura	Longitud	Altura	
	[mm]	6,2	71,1	47,7 (NS 35/7,5)	
Datos eléctricos máximos		I _{máx.} [A]	U _{máx.} [V]	máx. Ø [mm ²]	AWG (UL)
		28 ²⁾	500	0,14-6	26-10
Corriente de puente máxima	[A]	32 (FBS) / 24 (FBSR)			
Datos de dimensionamiento		IEC	UL / CUL	CSA	Ex
Tensión de dimensionamiento	[V]	500	600	600	-
Corriente nominal / sección	[A] / [mm ²]	28 ²⁾ / 4	25 / -	25 / -	- / -

Datos de pedido

Descripción	Color	Tipo	Código	Emb.
Borne	gris	UTME 4/1P	3057416	50

Accesorios¹⁾

Tapa, ancho de 2,2 mm	gris	D-UTME 4/1P	3057429	10
-----------------------	------	-------------	---------	----

Accesorios complementarios para bornes seccionables para transductores de medida UTME 4/1P

- ③ Bloqueo de conexión S-ME 4
- ④ Puente de conmutación SB-ME...
- ⑤ Palanca de mando C-ME 4/2

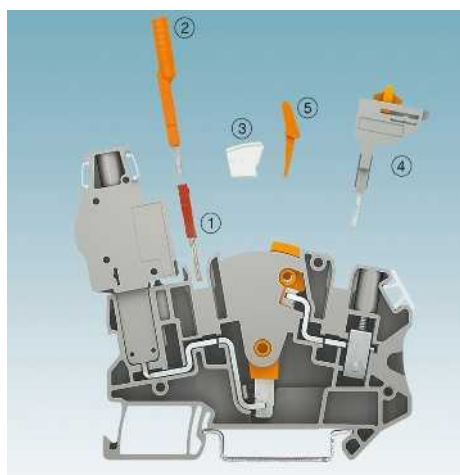

- Para un circuito de medición del transformador de corriente se necesitan solamente dos bornes seccionables para transductores de medida UTME 4/1P
- Menor espacio necesario en comparación con la configuración del circuito con bornes de eslabón deslizante

- ① Puente enchufable FBS... para puentado transversal
- ② Adaptador de clavija de prueba PAI-4-FIX... con 4 mm de diámetro

Datos de pedido

Descripción	N.º polos	Color	Tipo	Código	Emb.
Adaptador de prueba , para clavija de prueba de seguridad con 4 mm de diámetro, encajada en el entrante de puente	1	naranja	PAI-4-FIX-5/6 OG	3035974	10
	1	amarillo	PAI-4-FIX-5/6 YE	3035977	10
	1	verde	PAI-4-FIX-5/6 GN	3035978	10
	1	violeta	PAI-4-FIX-5/6 VT	3035979	10
	1	negro	PAI-4-FIX-5/6 BK	3035980	10
	1	azul	PAI-4-FIX-5/6 BU	3035975	10
	1	rojo	PAI-4-FIX-5/6 RD	3035976	10
	1	gris	PAI-4-FIX-5/6 GY	3035982	10
	1	marrón	PAI-4-FIX-5/6 BN	3035981	10
Bloqueador de conexión , enchufable		blanco	S-ME 4	3035758	10
Puente de conmutación , enchufable	2	gris/naranja	SB-ME 2-6	3035755	10
	3	gris/naranja	SB-ME 3-6	3035756	10
	4	gris/naranja	SB-ME 4-6	3035757	10
Palanca de conmutación , para accionar 2 bornes seccionables para transductores de medida	2	naranja	C-ME 4/2	3035759	10
	3	naranja	C-ME 4/3	3035760	10

Bornes para carril CLIPLINE complete

Soluciones de conexión enchufables COMBI UT 4 mm²

Bornes seccionables

Observaciones:

1) Para más accesorios y datos técnicos véase la página 344.

2) Curva derating, véase phoenixcontact.net/products

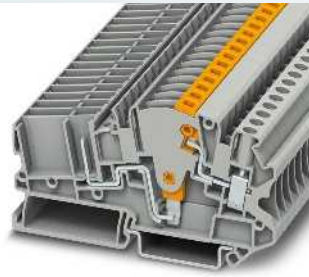
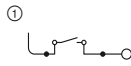

28 A, borne seccionable para transformadores de corriente



Datos técnicos ¹⁾				
Anchura	Longitud	Altura		
6,2	86,5	49,5 (NS 35/7,5)		
I _{máx.} [A]	U _{máx.} [V]	máx. Ø [mm ²]	AWG (UL)	
28	500	0,14-6	26-10	
32 (FBS) / 24 (FBSR)				
IEC	UL / CUL	CSA	Ex	
500	600	600	-	
28 ²⁾ / 4	25 / -	25 / -	- / -	
Rígido	Flexible	Puntera sin/con collar aislante		
0,14-6	0,14-4	0,14-4	0,14-4	
-	-	-	0,5-2,5	

Datos de pedido		
Tipo	Código	Emb.
UTME 4-CT/1P	3057432	50

Accesorios ¹⁾		
D-UTME 4-CT/1P	3057445	10

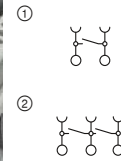

20 A, conector, con función de cortocircuito integrada



Datos técnicos ¹⁾			
Anchura	Longitud	Altura	
12,4	38,5	48,5	
I _{máx.} [A]	U _{máx.} [V]	máx. Ø [mm ²]	AWG (UL)
20	320	0,14-6	26-10
-			
IEC	UL / CUL	CSA	Ex
320	300	300	-
20 / 4	25 / -	25 / -	- / -
Rígido	Flexible	Puntera sin/con collar aislante	
0,14-6	0,14-6	0,14-4	0,14-4
-	-	-	0,5-1

Datos de pedido		
Tipo	Código	Emb.
UPCT 4/2	3057461	10
UPCT 4/3	3057458	10

Accesorios ¹⁾		

Dimensiones	
	[mm]
Datos eléctricos máximos	
Corriente de puente máxima	[A]
Datos de dimensionamiento	
Tensión de dimensionamiento	[V]
Corriente nominal / sección	[A] / [mm ²]
Capacidad de conexión	
1 conductor	[mm ²]
2 conductores flexibles con puntera TWIN	[mm ²]

Descripción	Color
Borne	gris
Conector, con función de cortocircuito integrada, 2 polos	gris
3 polos	gris

Tapa, ancho de 2,2 mm	gris
-----------------------	------

Accesorios complementarios para bornes seccionables para transductores de medida UTME 4-CT/1P



- Para un circuito de medición del transformador de corriente se necesitan solamente dos bornes seccionables para transductores de medida UTME 4-CT/1P
- Menor espacio necesario en comparación con la configuración del circuito con bornes de eslabón deslizante

- 1) Puente enchufable FBS... para puentado transversal
- 2) Adaptador de clavija de prueba PAI-4-FIX... con 4 mm de diámetro

- 3) Bloqueo de conexión S-ME 4
- 4) Puente de conmutación SB-ME...
- 5) Palanca de mando C-ME 4/2
- 6) Juego de codificación PC-CT 6...

Observaciones:

1) Con el set de codificación pueden codificarse cada 30 conectores.

Datos de pedido					
Descripción	N.º polos	Color	Tipo	Código	Emb.
Adaptador de prueba, para clavija de prueba de seguridad con 4 mm de diámetro, encajada en el entrante de puente	1	naranja	PAI-4-FIX-5/6 OG	3035974	10
	1	amarillo	PAI-4-FIX-5/6 YE	3035977	10
	1	verde	PAI-4-FIX-5/6 GN	3035978	10
	1	violeta	PAI-4-FIX-5/6 VT	3035979	10
	1	negro	PAI-4-FIX-5/6 BK	3035980	10
	1	azul	PAI-4-FIX-5/6 BU	3035975	10
	1	rojo	PAI-4-FIX-5/6 RD	3035976	10
	1	gris	PAI-4-FIX-5/6 GY	3035982	10
	1	marrón	PAI-4-FIX-5/6 BN	3035981	10
Bloqueador de conexión, enchufable		blanco	S-ME 4	3035758	10
Puente de conmutación, enchufable	2	gris/naranja	SB-ME 2-6	3035755	10
	3	gris/naranja	SB-ME 3-6	3035756	10
	4	gris/naranja	SB-ME 4-6	3035757	10
Palanca de conmutación, para accionar 2 bornes seccionables para transductores de medida	2	naranja	C-ME 4/2	3035759	10
Set de codificación, conector macho de 2 polos ¹⁾	3	naranja	C-ME 4/3	3035760	10
		rojo	PC-CT 6/2	3212308	1

Regletas de base COMBI para la conexión de placas de circuito impreso

Observaciones:

Para más accesorios y datos técnicos consulte la página 364 o phoenixcontact.net/products

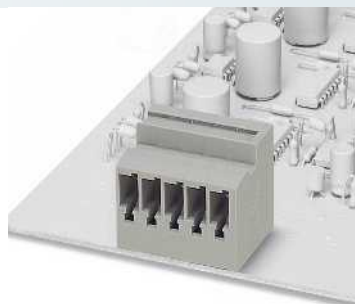

32 A, carcasa de base, sentido de conexión horizontal

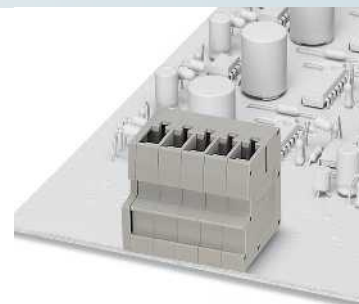

32 A, carcasa de base, sentido de conexión vertical



Datos técnicos				
Anchura	Longitud	Altura		
12,4	25,1	26		
I _{máx.} [A]	U _{máx.} [V]	máx. Ø [mm ²]	AWG (UL)	
32	800	-	-	
IEC	UL / CUL	CSA	Ex	
800	600	-	-	
32 / 4	20 / -	- / -	- / -	
4				
Datos generales				
Aislamiento				
Clase de combustibilidad según UL 94				
PA				
V0				



Datos técnicos				
Anchura	Longitud	Altura		
12,4	26	25,1		
I _{máx.} [A]	U _{máx.} [V]	máx. Ø [mm ²]	AWG (UL)	
32	800	-	-	
IEC	UL / CUL	CSA	Ex	
800	600	-	-	
32 / 4	20 / -	- / -	- / -	
4				
Datos generales				
Aislamiento				
Clase de combustibilidad según UL 94				
PA				
V0				

Datos de pedido			
Descripción	N.º polos	Anchura	Color
Carcasa de base COMBI	2	12,4 mm	gris
	3	18,9 mm	gris
	4	24,8 mm	gris
	5	31 mm	gris
	6	37,2 mm	gris
	7	43,4 mm	gris
	8	49,6 mm	gris
	9	55,8 mm	gris
	10	62 mm	gris
	11	68,2 mm	gris
	12	74,4 mm	gris
	Carcasa de base COMBI	2	12,4 mm
3		18,6 mm	gris
4		24,8 mm	gris
5		31 mm	gris
6		37,2 mm	gris
7		43,4 mm	gris
8		49,6 mm	gris
9		55,8 mm	gris
10		62 mm	gris
11		68,2 mm	gris
12		74,4 mm	gris

Tipo	Código	Emb.
ST 4-PCB/ 2-G-6,2	1980598	50
ST 4-PCB/ 3-G-6,2	1980608	50
ST 4-PCB/ 4-G-6,2	1980611	50
ST 4-PCB/ 5-G-6,2	1980624	50
ST 4-PCB/ 6-G-6,2	1980637	50
ST 4-PCB/ 7-G-6,2	1980640	50
ST 4-PCB/ 8-G-6,2	1980653	50
ST 4-PCB/ 9-G-6,2	1980666	50
ST 4-PCB/10-G-6,2	1980679	50
ST 4-PCB/11-G-6,2	1980682	50
ST 4-PCB/12-G-6,2	1980695	50

Datos de pedido			
Descripción	N.º polos	Anchura	Color
Carcasa de base COMBI	2	12,4 mm	gris
	3	18,9 mm	gris
	4	24,8 mm	gris
	5	31 mm	gris
	6	37,2 mm	gris
	7	43,4 mm	gris
	8	49,6 mm	gris
	9	55,8 mm	gris
	10	62 mm	gris
	11	68,2 mm	gris
	12	74,4 mm	gris
	Carcasa de base COMBI	2	12,4 mm
3		18,6 mm	gris
4		24,8 mm	gris
5		31 mm	gris
6		37,2 mm	gris
7		43,4 mm	gris
8		49,6 mm	gris
9		55,8 mm	gris
10		62 mm	gris
11		68,2 mm	gris
12		74,4 mm	gris

Tipo	Código	Emb.
ST 4-PCBV/ 2-G-6,2	1980705	50
ST 4-PCBV/ 3-G-6,2	1980718	50
ST 4-PCBV/ 4-G-6,2	1980721	50
ST 4-PCBV/ 5-G-6,2	1980734	50
ST 4-PCBV/ 6-G-6,2	1980747	50
ST 4-PCBV/ 7-G-6,2	1980750	50
ST 4-PCBV/ 8-G-6,2	1980763	50
ST 4-PCBV/ 9-G-6,2	1980776	50
ST 4-PCBV/10-G-6,2	1980789	50
ST 4-PCBV/11-G-6,2	1980792	50
ST 4-PCBV/12-G-6,2	1980802	50

Bornes para carril CLIPLINE complete

Soluciones de conexión enchufables COMBI UT 4 mm²

Conectores

- Conexión directa de transformadores de corriente y de tensión, p. ej. en un relé de protección para instalaciones de conmutación de tensión media
- Los conectores UP 4...CT y BP 4...CT incluyen un elemento de cortocircuito. Al extraer el conector, el transformador de corriente conectado se cortocircuita de forma adelantada.

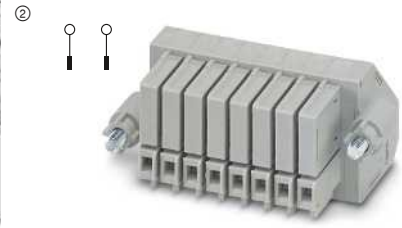
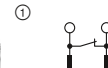
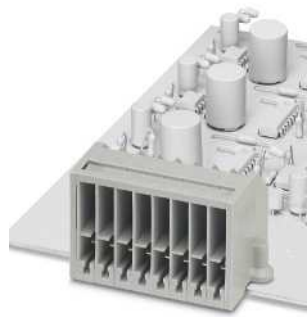
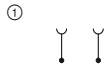

Observaciones:
 1) Para más accesorios y datos técnicos véase la página 344.
 Bornes de paso PT 4-WE, véase la página 621.

ERC

Datos técnicos¹⁾

Dimensiones	
	[mm]
Datos eléctricos máximos	
Tensión de dimensionamiento	[V]
Corriente nominal / sección	[A] / [mm ²]
Sección de dimensionamiento	[mm ²]
Margen de secciones	AWG
Capacidad de conexión	
1 conductor	[mm ²]
2 conductores (mismo tipo)	[mm ²]
Datos generales	
Longitud a desaislar	[mm]

Anchura	Longitud	Altura		
65,7	29,1	34,3		
I_{máx.} [A]	U_{máx.} [V]	máx. Ø [mm²]	AWG (UL)	
15	320	0,5-2,5	-	
IEC	UL / CUL	CSA	Ex	
320	-	-	-	
15	-/-	-/-	-/-	
2,5	-	-	-	
20-14	-	-	-	
Rígido	Flexible	Puntera sin/con collar aislante		
0,5-2,5	0,5-2,5	-	-	-
-	-	-	-	-
Datos de pedido				
Tipo	Código	Emb.		
FC 4-PCB/8	① 3208694	10		
FC 4-PCB/10	① 3208736	10		

ERC

Datos técnicos¹⁾

Anchura	Longitud	Altura		
74,4	45,4	34,3		
I_{máx.} [A]	U_{máx.} [V]	máx. Ø [mm²]	AWG (UL)	
15	320	0,14-6	-	
IEC	UL / CUL	CSA	Ex	
320	-	-	-	
15	-/-	-/-	-/-	
6	-	-	-	
26-10	-	-	-	
Rígido	Flexible	Puntera sin/con collar aislante		
0,14-6	0,14-6	0,25-4	0,25-4	-
0,14-1,5	0,14-1,5	0,25-1,5	-	-
Datos de pedido				
Tipo	Código	Emb.		
UP 4-4CT	① 3208720	10		
UP 4-4VT	② 3208721	10		
BP 4-5CT	① 3208733	10		
BP 4-5VT	② 3208734	10		

Descripción	N.º polos	Color
Conector para placas de circuito impreso , con tapas con sujeción aérea	8	gris
	10	gris
Conector de cortocircuito , para cuatro transformadores de corriente	8	gris
Conector , para cuatro transformadores de tensión	8	gris
Conector de cortocircuito , para cuatro transformadores de corriente, conexión por espárrago	10	gris
Conector , para cuatro transformadores de tensión, conexión por espárrago	10	gris

Tipo	Código	Emb.
FC 4-PCB/8	① 3208694	10
FC 4-PCB/10	① 3208736	10

Tipo	Código	Emb.
UP 4-4CT	① 3208720	10
UP 4-4VT	② 3208721	10
BP 4-5CT	① 3208733	10
BP 4-5VT	② 3208734	10

Conectores COMBI

Observaciones:

- 1) Para más accesorios y datos técnicos véase la página 344.
2) Curva derating, véase phoenixcontact.net/products



32 A, conector, conexión rectangular en el sentido de conexión

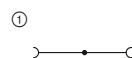

32 mm², conector, conexión rectangular en el sentido de conexión, autoconfeccionable



Datos técnicos ¹⁾				
Dimensiones	Anchura	Longitud	Altura	Altura enchuf.
	6,2 x N ^o de polos	22	48,5	32,2
Datos eléctricos máximos	I _{máx.} [A]	U _{máx.} [V]	máx. Ø [mm ²]	AWG (UL)
	32 ²⁾	800	0,14-6	26-10
Corriente de puente máxima	32 (FBS) / 24 (FBSR)			
Datos de dimensionamiento	IEC	UL / CUL	CSA	Ex
Tensión de dimensionamiento	800	600	600	-
Corriente nominal / sección	32 ²⁾ / 4	30 / -	30 / -	- / -
Capacidad de conexión	Rígido	Flexible	Puntera sin/con collar aislante	
2 conductores flexibles con puntera TWIN	-	-	0,5-1	



Datos técnicos ¹⁾				
Dimensiones	Anchura	Longitud	Altura	Altura enchuf.
	6,2 x N ^o de polos	22	48,5	32,2
Datos eléctricos máximos	I _{máx.} [A]	U _{máx.} [V]	máx. Ø [mm ²]	AWG (UL)
	32 ²⁾	800	0,14-6	26-10
Corriente de puente máxima	32 (FBS) / 24 (FBSR)			
Datos de dimensionamiento	IEC	UL / CUL	CSA	Ex
Tensión de dimensionamiento	800	600	600	-
Corriente nominal / sección	32 ²⁾ / 4	30 / -	30 / -	- / -
Capacidad de conexión	Rígido	Flexible	Puntera sin/con collar aislante	
2 conductores flexibles con puntera TWIN	-	-	0,5-1	

Datos de pedido						
Descripción	N. ^o polos	Anchura	Color	Tipo	Código	Emb.
Conector	1	6,2 mm	gris	UPBV 4/ 1	3045800	50
	2	12,4 mm	gris	UPBV 4/ 2	3045813	50
	3	18,6 mm	gris	UPBV 4/ 3	3045826	50
	4	24,8 mm	gris	UPBV 4/ 4	3045839	50
	5	31 mm	gris	UPBV 4/ 5	3045842	50
	6	37,2 mm	gris	UPBV 4/ 6	3045855	25
	7	43,4 mm	gris	UPBV 4/ 7	3045868	25
	8	49,6 mm	gris	UPBV 4/ 8	3045871	25
	9	55,8 mm	gris	UPBV 4/ 9	3045884	25
	10	62 mm	gris	UPBV 4/10	3045897	25
	11	68,2 mm	gris	UPBV 4/11	3045907	10
	12	74,4 mm	gris	UPBV 4/12	3045910	10
	13	80,6 mm	gris	UPBV 4/13	3045923	10
	14	86,8 mm	gris	UPBV 4/14	3045936	10
	15	93 mm	gris	UPBV 4/15	3045949	10
Conector, elemento izquierdo	1	6,2 mm	gris	UPBV 4/ 1 BU	3045266	50
	1	6,2 mm	gris	UPBV 4/ 1 GNYE	3045279	50
Conector, elemento central	1	6,2 mm	gris			
	1	6,2 mm	gris			
Conector, elemento derecho	1	6,2 mm	gris			
	1	6,2 mm	gris			

Datos de pedido						
Descripción	N. ^o polos	Anchura	Color	Tipo	Código	Emb.
Conector	1	6,2 mm	gris	UPBV 4/ 1-L	3045716	50
	2	12,4 mm	gris	UPBV 4/ 1-L BU	3045729	50
	3	18,6 mm	gris	UPBV 4/ 1-L GNYE	3045732	50
	4	24,8 mm	gris	UPBV 4/ 1-M	3045745	50
	5	31 mm	gris	UPBV 4/ 1-M BU	3045758	50
	6	37,2 mm	gris	UPBV 4/ 1-M GNYE	3045761	50
	7	43,4 mm	gris	UPBV 4/ 1-R	3045774	50
	8	49,6 mm	gris	UPBV 4/ 1-R BU	3045787	50
	9	55,8 mm	gris	UPBV 4/ 1-R GNYE	3045790	50

Accesorios ¹⁾			
Descripción	Color	Código	Emb.
Compensador de tracción , para conector UPBV, 2 polos	negro	3045554	50
Bloqueo , para conector UPBV, 2 polos	naranja	3045567	50
Bloqueo y compensador de tracción , para conector UPBV..., de 2 polos	naranja	3045570	50
Tapa con sujeción aérea , para el conector UPBV 2,5 y UPBV 4 COMBI	gris	3060432	50

Accesorios ¹⁾			
Descripción	Color	Código	Emb.
Compensador de tracción , para conector UPBV, 2 polos	negro	3045554	50
Bloqueo , para conector UPBV, 2 polos	naranja	3045567	50
Bloqueo y compensador de tracción , para conector UPBV..., de 2 polos	naranja	3045570	50
Tapa con sujeción aérea , para el conector UPBV 2,5 y UPBV 4 COMBI	gris	3060432	50

Bornes para carril CLIPLINE complete

Soluciones de conexión enchufables COMBI UT 4 mm²

Conectores COMBI

Observaciones:

- 1) Para más accesorios y datos técnicos véase la página 344.
2) Curva derating, véase phoenixcontact.net/products



32 A, conector, conexión en el sentido de conexión



32 A, conector, conexión en el sentido de conexión, autoconfeccionable



Dimensiones	
	[mm]
Datos eléctricos máximos	
Tensión de dimensionamiento	[V]
Corriente nominal / sección	[A] / [mm ²]
Margen de secciones	AWG
Capacidad de conexión	
1 conductor	[mm ²]
2 conductores (mismo tipo)	[mm ²]
2 conductores flexibles con puntera TWIN	[mm ²]

Datos técnicos ¹⁾			
Anchura	Longitud	Altura	Altura enchuf.
6,2 x N° de polos	21	41,2	24,8
I _{máx.} [A]	U _{máx.} [V]	máx. Ø [mm ²]	AWG (UL)
32 ²⁾	800	0,2-6	26-10
IEC	UL / CUL	CSA	Ex
800	600	600	-
32 ²⁾ / 4	30 / -	30 / -	- / -
24-10	-	-	-
Rígido	Flexible	Puntera sin/con collar aislante	
0,2-6	0,2-6	0,25-4	0,25-4
0,2-1,5	0,2-1,5	0,25-1,5	-
-	-	-	0,5-1,5

Datos técnicos ¹⁾			
Anchura	Longitud	Altura	Altura enchuf.
6,2 x N° de polos	21	41,2	24,8
I _{máx.} [A]	U _{máx.} [V]	máx. Ø [mm ²]	AWG (UL)
32 ²⁾	800	0,2-6	26-10
IEC	UL / CUL	CSA	Ex
800	600	600	-
32 ²⁾ / 4	30 / -	30 / -	- / -
24-10	-	-	-
Rígido	Flexible	Puntera sin/con collar aislante	
0,2-6	0,2-6	0,25-4	0,25-4
0,2-1,5	0,2-1,5	0,25-1,5	-
-	-	-	0,5-1,5

Descripción	N.º polos	Anchura	Color
Conector	1	6,2 mm	gris
	2	12,4 mm	gris
	3	18,6 mm	gris
	4	24,8 mm	gris
	5	31 mm	gris
	6	37,2 mm	gris
	7	43,4 mm	gris
	8	49,6 mm	gris
	9	55,8 mm	gris
	10	62 mm	gris
	11	68,2 mm	gris
	12	74,4 mm	gris
	13	80,6 mm	gris
	14	86,8 mm	gris
	15	93 mm	gris
Conector, elemento izquierdo	1	6,2 mm	azul
	1	6,2 mm	amarillo-verde
Conector, elemento central	1	6,2 mm	gris
	1	6,2 mm	azul
Conector, elemento derecho	1	6,2 mm	amarillo-verde
	1	6,2 mm	gris
Conector, elemento izquierdo	1	6,2 mm	azul
	1	6,2 mm	amarillo-verde

Datos de pedido		
Tipo	Código	Emb.
UP 4/ 1	① 3060115	50
UP 4/ 2	① 3060128	50
UP 4/ 3	① 3060131	50
UP 4/ 4	① 3060144	50
UP 4/ 5	① 3060157	50
UP 4/ 6	① 3060160	25
UP 4/ 7	① 3060173	25
UP 4/ 8	① 3060186	25
UP 4/ 9	① 3060199	25
UP 4/10	① 3060209	25
UP 4/11	① 3060212	10
UP 4/12	① 3060225	10
UP 4/13	① 3060238	10
UP 4/14	① 3060241	10
UP 4/15	① 3060254	10
UP 4/ 1 BU	① 3045282	50
UP 4/ 1 GNYE	① 3045295	50

Datos de pedido		
Tipo	Código	Emb.
UP 4/ 1-L	① 3060021	50
UP 4/ 1-L BU	① 3060034	50
UP 4/ 1-L GNYE	① 3060047	50
UP 4/ 1-M	① 3060050	50
UP 4/ 1-M BU	① 3060063	50
UP 4/ 1-M GNYE	① 3060076	50
UP 4/ 1-R	① 3060089	50
UP 4/ 1-R BU	① 3060092	50
UP 4/ 1-R GNYE	① 3060102	50

Accesorios ¹⁾	
Compensador de tracción, para conectores, 2 polos	negro
Bloqueo, para conectores, de 1 polo	naranja
2 polos	naranja
Bloqueo y compensador de tracción, para todos los conectores con salida de conductores arriba, de 2 polos	naranja
Tapa con sujeción aérea, para conector UP 4 COMBI	gris

Accesorios ¹⁾		
PZ/2	3040627	50
PR	3040559	50
PR/2	3040630	50
PRZ	3040614	50
DF-UP 4	3060348	50

Accesorios ¹⁾		
PZ/2	3040627	50
PR	3040559	50
PR/2	3040630	50
PRZ	3040614	50
DF-UP 4	3060348	50

Bornes para carril CLIPLINE complete

Soluciones de conexión enchufables COMBI UT 6 mm²

Datos técnicos generales para bornes de conexión por tornillo COMBI UT 6 mm²

Datos de dimensionamiento		IEC 61984			
Sección de dimensionamiento	[mm ²]	6			
Margen de secciones	AWG	24-8			
Capacidad de conexión		Rígido	Flexible	Puntera sin/con collar aislante	
1 conductor	[mm ²]	0,2-10	0,2-10	0,25-6	0,25-6
2 conductores (mismo tipo)	[mm ²]	0,2-2,5	0,2-2,5	0,25-1,5	-
2 conductores flexibles con puntera TWIN	[mm ²]	-	-	-	0,5-4
Datos generales					
Longitud a desaislar	[mm]	10			
Aislamiento		PA			
Clase de combustibilidad según UL 94		V0			

Nota: los datos complementarios o distintos se documentan en el artículo.

Observaciones:



Junto al artículo encontrará la conexión eléctrica interior como diagrama eléctrico. Los puntos de conexión libres para puenteados se representan con un punto negro.

Los datos técnicos indicados y las homologaciones se refieren al primer artículo por columna. Puede consultar las indicaciones para los siguientes artículos en phoenixcontact.net/products

Para los datos completos sobre UL y CSA Use groups, File-No. y enlaces de Internet consulte phoenixcontact.net/products

¹⁾ La corriente de puente se documenta en el artículo correspondiente. Para otros colores véase la página 396.

Accesorios de sistema para bornes de conexión por tornillo COMBI UT 6 mm²

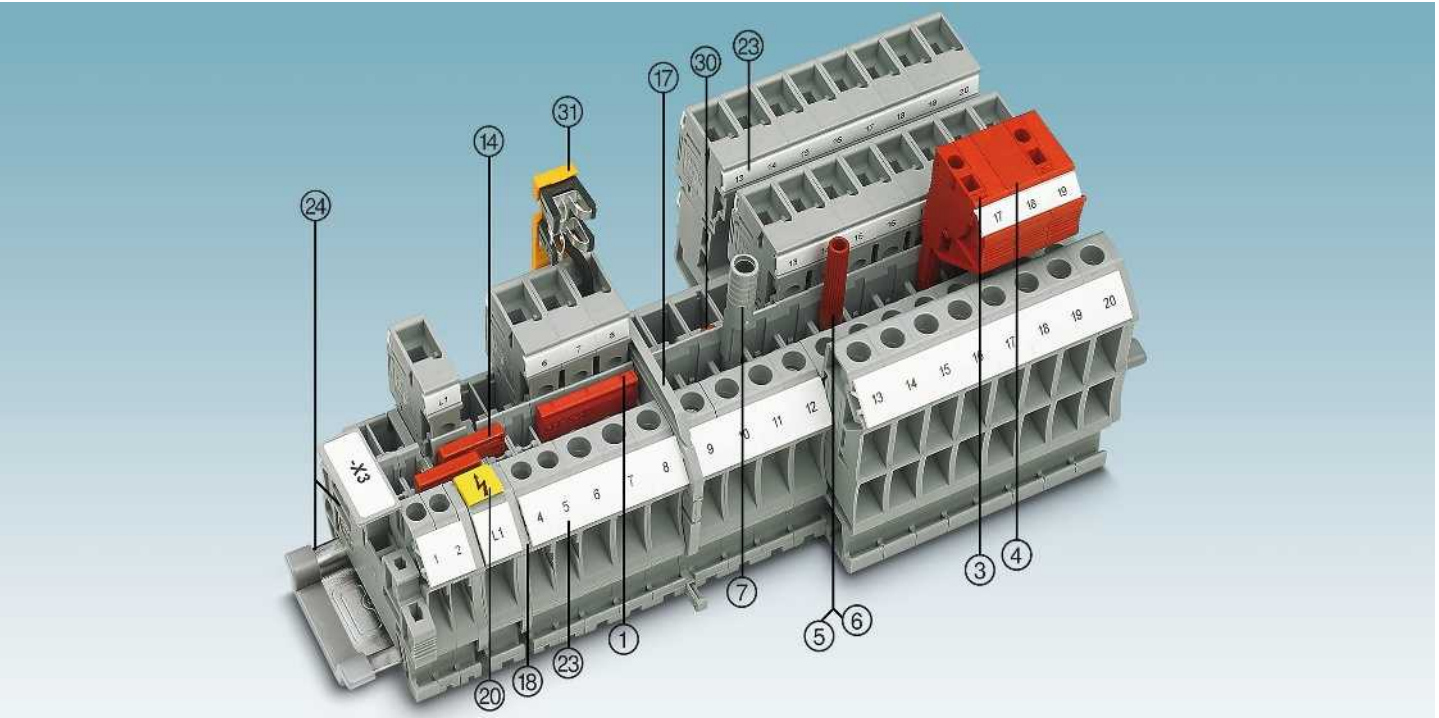

Descripción	Nº de polos	Color	Tipo	Código	Emb.	Tipo	Código	Emb.
① Puente enchufable ¹⁾	2	rojo	FBS 2-8	3030284	10	FBSR 2-8	3033808	10
	3	rojo	FBS 3-8	3030297	10	FBSR 3-8	3001597	10
	4	rojo	FBS 4-8	3030307	10	FBSR 4-8	3000585	10
	5	rojo	FBS 5-8	3030310	10	FBSR 5-8	3033809	10
	10	rojo	FBS 10-8	3030323	10	FBSR 10-8	3001599	10
16	rojo	FBS 16-8			FBSR 16-8	3033816	10	
③ Clavija de prueba alineable		rojo	PS-8	3031005	10			
④ Tabique distanciador		rojo	DP PS-8	3036741	10			
⑤ Clavija de prueba, parte metálica		plata	MPS-MT	0201744	10			
⑥ Manguito aislante, para parte metálica MPS		rojo	MPS-IH RD	0201676	10			
⑦ Adaptador de prueba, orificio hembra de 4 mm		gris	PAI-4-N GY	3032871	10			
⑧ Perfil codificador		rojo	PC	3040588	50			
Destornillador			SZS 1,0X4,0 VDE	1205066	10			
⑭ Puente reductor			RB ... véase la página 402.					
⑰ Placas separadoras/Segmentos de tapa			ATP-... / DS-... véase phoenixcontact.net/products					
⑱ Tapa			Documentado en el artículo					
⑳ Placas de aviso			WS ... véase la página 413.					
㉑ Rotulación de la ranura lateral			Borne: UC-TM 8, UCT-TM 8 o ZB 8 Conector: UC-TMF 8, UCT-TMF 8 o ZBF 8. Véase también el catálogo 3, tablas de selección a partir de la página 68. Véase el catálogo 3					
㉒ Carriles y soportes finales			Véase a partir de la página 362.					
㉓ Bloqueo, compensación de tracción, apantallamiento			Nota: los accesorios complementarios o distintos se documentan en el artículo.					
Para los accesorios completos véase phoenixcontact.net/products								

Bornes de paso, de varios conductores y de tierra

Observaciones:

1) Para más accesorios y datos técnicos véase la página 354.

2) Curva derating, véase phoenixcontact.net/products

Sujeción aérea, véase la página 370.

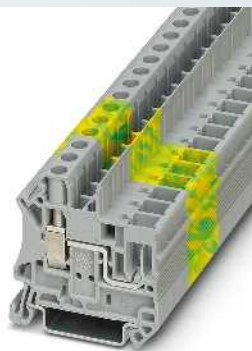
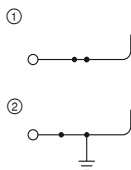

41 A, borne de paso

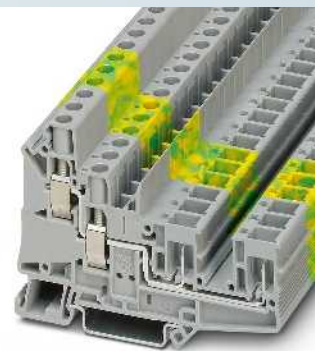
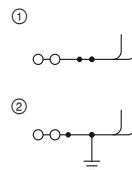

41 A, borne de paso, 4 conexiones



Datos técnicos¹⁾

Dimensiones	Anchura	Longitud	Altura	
[mm]	8,2	49,1	47,5 (NS 35/7,5)	
Datos eléctricos máximos	$I_{m\acute{a}x.}$ [A]	$U_{m\acute{a}x.}$ [V]	máx. Ø [mm ²]	AWG (UL)
	41 ²⁾	1000	0,2-10	24-8
Datos de dimensionamiento	41 (FBS) / 32 (FBSR)			
Corriente de puente máxima [A]	IEC	UL / CUL	CSA	Ex
Tensión de dimensionamiento [V]	1000	600	600	-
Corriente nominal / sección [A] / [mm ²]	41 ²⁾ / 6	40 / -	50 / -	- / -

Datos de pedido

Descripción	Color	Tipo	Código	Emb.
Borne	gris	UT 6/1P	3060539	50
	azul	UT 6/1P BU	3060542	50
Borne de tierra	amarillo-verde	UT 6/1P-PE	3060555	50

Accesorios¹⁾

Tipo	Código	Emb.
D-UT 2,5/1P	3047154	50



Datos técnicos¹⁾

Dimensiones	Anchura	Longitud	Altura	
[mm]	8,2	86,5	60 (NS 35/7,5)	
Datos eléctricos máximos	$I_{m\acute{a}x.}$ [A]	$U_{m\acute{a}x.}$ [V]	máx. Ø [mm ²]	AWG (UL)
	41 ²⁾	1000	0,2-10	24-8
Datos de dimensionamiento	41 (FBS) / 32 (FBSR)			
Corriente de puente máxima [A]	IEC	UL / CUL	CSA	Ex
Tensión de dimensionamiento [V]	1000	600	600	-
Corriente nominal / sección [A] / [mm ²]	41 ²⁾ / 6	40 / -	50 / -	- / -

Datos de pedido

Descripción	Color	Tipo	Código	Emb.
Borne	gris	UT 6-QUATTRO/2P	3060568	50
	azul	UT 6-QUATTRO/2P BU	3060571	50
Borne de tierra	amarillo-verde	UT 6-QUATTRO/2P-PE	3060584	50

Accesorios¹⁾

Tipo	Código	Emb.
D-UT 6-QUATTRO/2P	3060607	50

Bornes para carril CLIPLINE complete

Soluciones de conexión enchufables COMBI UT 6 mm²

Conectores COMBI



- Tanto para los conectores como para los bornes de base, está disponible la tecnología de conexión adecuada para cada aplicación
- Multitud de accesorios con encaje opcional disponibles
- Posibilidad de codificación probada en la práctica
- Posibilidad de rotulación de gran superficie
- Los conectores roscados se pueden combinar con bornes COMBI de todas las tecnologías de conexión y están disponibles en dos variantes

Conector UP ...

- Accionamiento lateral del tornillo
- Conexión de conductores desde arriba
- Esta construcción del conector permite una distribución de potencial que ahorra espacio utilizando bornes de cuatro conductores con dos slots

Observaciones:
1) Para más accesorios y datos técnicos véase la página 354.
2) Curva derating, véase phoenixcontact.net/products

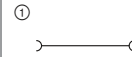

41 A, conector, conexión en el sentido de conexión



Dimensiones	
8,2 x N° de polos	[mm]
21	
42,7	
26	
Datos eléctricos máximos	
I _{máx.} [A]	U _{máx.} [V]
41 ²⁾	1000
0,2-10	
24-8	
Datos de dimensionamiento	
Tensión de dimensionamiento [V]	1000
600	
600	
-	
Corriente nominal / sección [A] / [mm ²]	41 ²⁾ / 6
40 / -	
50 / -	
- / -	
Capacidad de conexión	
1 conductor	[mm ²]
0,2-6	
0,2-10	
0,25-6	
0,25-6	

Datos técnicos ¹⁾			
Anchura	Longitud	Altura	Altura enchuf.
8,2 x N° de polos	21	42,7	26
I _{máx.} [A]	U _{máx.} [V]	máx. Ø [mm ²]	AWG (UL)
41 ²⁾	1000	0,2-10	24-8
IEC	UL / CUL	CSA	Ex
Tensión de dimensionamiento [V]	1000	600	-
Corriente nominal / sección [A] / [mm ²]	41 ²⁾ / 6	40 / -	- / -
Rígido	Flexible	Puntera sin/con collar aislante	
0,2-6	0,2-10	0,25-6	0,25-6

Descripción	N.º polos	Anchura	Color
Conector	1	8,2 mm	gris
	2	16,4 mm	gris
	3	24,6 mm	gris
	4	32,8 mm	gris
	5	41 mm	gris
	6	49,2 mm	gris
	7	57,4 mm	gris
	8	65,6 mm	gris
	9	73,8 mm	gris
	10	82 mm	gris
1	8,2 mm	azul	
1	8,2 mm	amarillo-verde	

Datos de pedido		
Tipo	Código	Emb.
UP 6/ 1	① 3060610	50
UP 6/ 2	① 3060623	50
UP 6/ 3	① 3060636	50
UP 6/ 4	① 3060649	25
UP 6/ 5	① 3060652	25
UP 6/ 6	① 3060665	25
UP 6/ 7	① 3060678	25
UP 6/ 8	① 3060681	25
UP 6/ 9	① 3060694	25
UP 6/10	① 3060704	25
UP 6/ 1 BU	① 3060717	50
UP 6/ 1 GNYE	① 3060720	50

Compensador de tracción , para conectores, 2 polos	negro
Bloqueo , para conectores, de 1 polo	naranja
Bloqueo y compensador de tracción , para todos los conectores con salida de conductores arriba, de 2 polos	naranja
Tapa con sujeción aérea , para conector COMBI UP 6	gris

Accesorios ¹⁾	
PZ/2	3040627 50
PR	3040559 50
PR/2	3040630 50
PRZ	3040614 50
DF-UP 6	3060856 50

Conectores COMBI autoconfeccionables

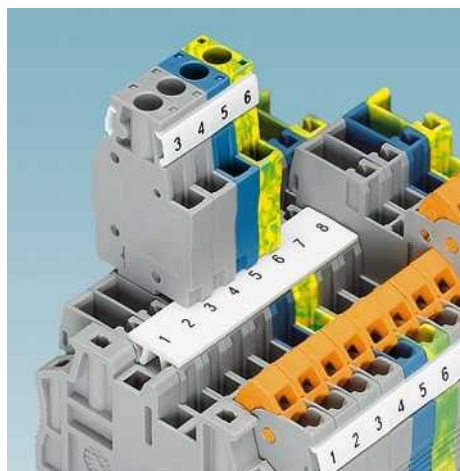

- Con los conectores COMBI autoconfeccionables, para cada posición de tarea existe una solución que puede realizar el mismo usuario
- A tal efecto, el conector se ensambla a partir de elementos de conexión conforme a la aplicación, directamente in situ
- Los conectores roscados se pueden combinar con bornes COMBI de todas las tecnologías de conexión y están disponibles en dos variantes
- El conector se ensambla a partir de elementos de conexión de un polo conforme a la aplicación, directamente in situ. Abajo se representa una combinación como ejemplo

- ① DF-UP 6
- ② UP 6/1-L
- ③ UP 6/1-M y UP 6/1-M BU
- ④ UP 6/1-R GNYE

Observaciones:
1) Para más accesorios y datos técnicos véase la página 354.
2) Curva derating, véase phoenixcontact.net/products

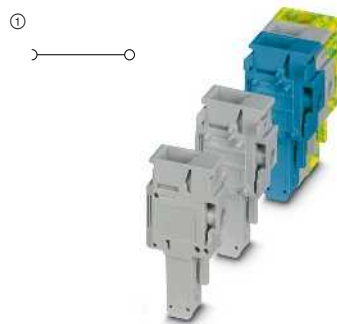

41 A, conector, conexión en el sentido de conexión, autoconfeccionable



Dimensiones	[mm]
8,2 x N° de polos	21
Datos eléctricos máximos	
I _{máx.} [A]	U _{máx.} [V]
41 ²⁾	1000
IEC	UL / CUL
	CSA
	Ex
Datos de dimensionamiento	
Tensión de dimensionamiento	[V]
1000	600
Corriente nominal / sección	[A] / [mm ²]
41 ²⁾ / 6	40 / -
	50 / -
Capacidad de conexión	
1 conductor	[mm ²]
0,2-6	0,2-10
	0,25-6
	0,25-6

Datos técnicos ¹⁾			
Anchura	Longitud	Altura	Altura enchuf.
8,2 x N° de polos	21	42,7	26
I _{máx.} [A]	U _{máx.} [V]	máx. Ø [mm ²]	AWG (UL)
41 ²⁾	1000	0,2-10	24-8
IEC	UL / CUL	CSA	Ex
Rígido	Flexible	Puntera sin/con collar aislante	
		0,25-6	0,25-6

Descripción	N.º polos	Color
Conector, elemento izquierdo	1	gris
	1	azul
	1	amarillo-verde
Conector, elemento central	1	gris
	1	azul
	1	amarillo-verde
Conector, elemento derecho	1	gris
	1	azul
	1	amarillo-verde

Datos de pedido			
Tipo	Código	Emb.	
UP 6/ 1-L	① 3060733	50	
UP 6/ 1-L BU	① 3060746	50	
UP 6/ 1-L GNYE	① 3060759	50	
UP 6/ 1-M	① 3060762	50	
UP 6/ 1-M BU	① 3060775	50	
UP 6/ 1-M GNYE	① 3060788	50	
UP 6/ 1-R	① 3060791	50	
UP 6/ 1-R BU	① 3060801	50	
UP 6/ 1-R GNYE	① 3060814	50	

Compensador de tracción, para conectores, 2 polos	negro
Bloqueo, para conectores, de 1 polo	naranja
2 polos	naranja
Bloqueo y compensador de tracción, para todos los conectores con salida de conductores arriba, de 2 polos	naranja
Tapa con sujeción aérea, para conector COMBI UP 6	gris

Accesorios ¹⁾		
PZ/2	3040627	50
PR	3040559	50
PR/2	3040630	50
PRZ	3040614	50
DF-UP 6	3060856	50

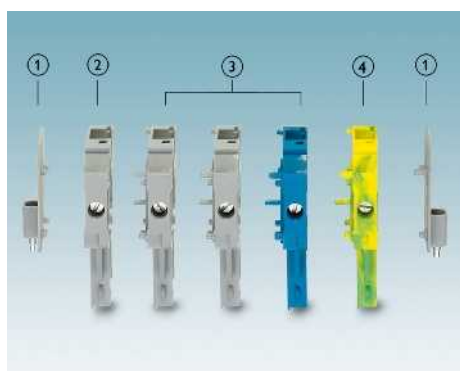

Bornes para carril CLIPLINE complete

Soluciones de conexión enchufables accesorios COMBI

Lista cruzada accesorios COMBI



Conectores

	PZ 1,5/S/2 Código: 3212918	PZ/2 Código: 3040627	PZ/4 Código: 3040643	UPZ/2 Código: 3045554	PDZ/2 Código: 3040562	PDZ/4 Código: 3040575	CZ/2 Código: 3043831	PRZ-1,5/S Código: 3212905	PRZ Código: 3040614
UPBV 2,5...									
UPBV 4...									
UP 4... UP 6...									
UPCT 4/...									
PP-H 1,5...									
PP-H 2,5...									
PP 2,5...									
PP-H 4...									
PP-H 6... PPCT 6/...									
SP 2,5...									
SP-H 2,5...									
SPV 2,5...									
SP 4...									
SPB 2,5...									
SPDB 2,5...									
QP 1,5...									

UPRZ Código: 3045570	PR-1,5/S Código: 3212882	PR-1,5/S/2 Código: 3212895	PR Código: 3040559	PR/2 Código: 3040630	PRT/2 Código: 3040631	PRV/2 Código: 3041862	UPR/2 Código: 3045567	PH 1,5/S/... Código: 3212...	PH 2,5/... Código: 3209...	PH 4/... Código: 3000...	PH 6/... Código: 3000...
----------------------------	--------------------------------	----------------------------------	--------------------------	----------------------------	-----------------------------	-----------------------------	-----------------------------	------------------------------------	----------------------------------	--------------------------------	--------------------------------

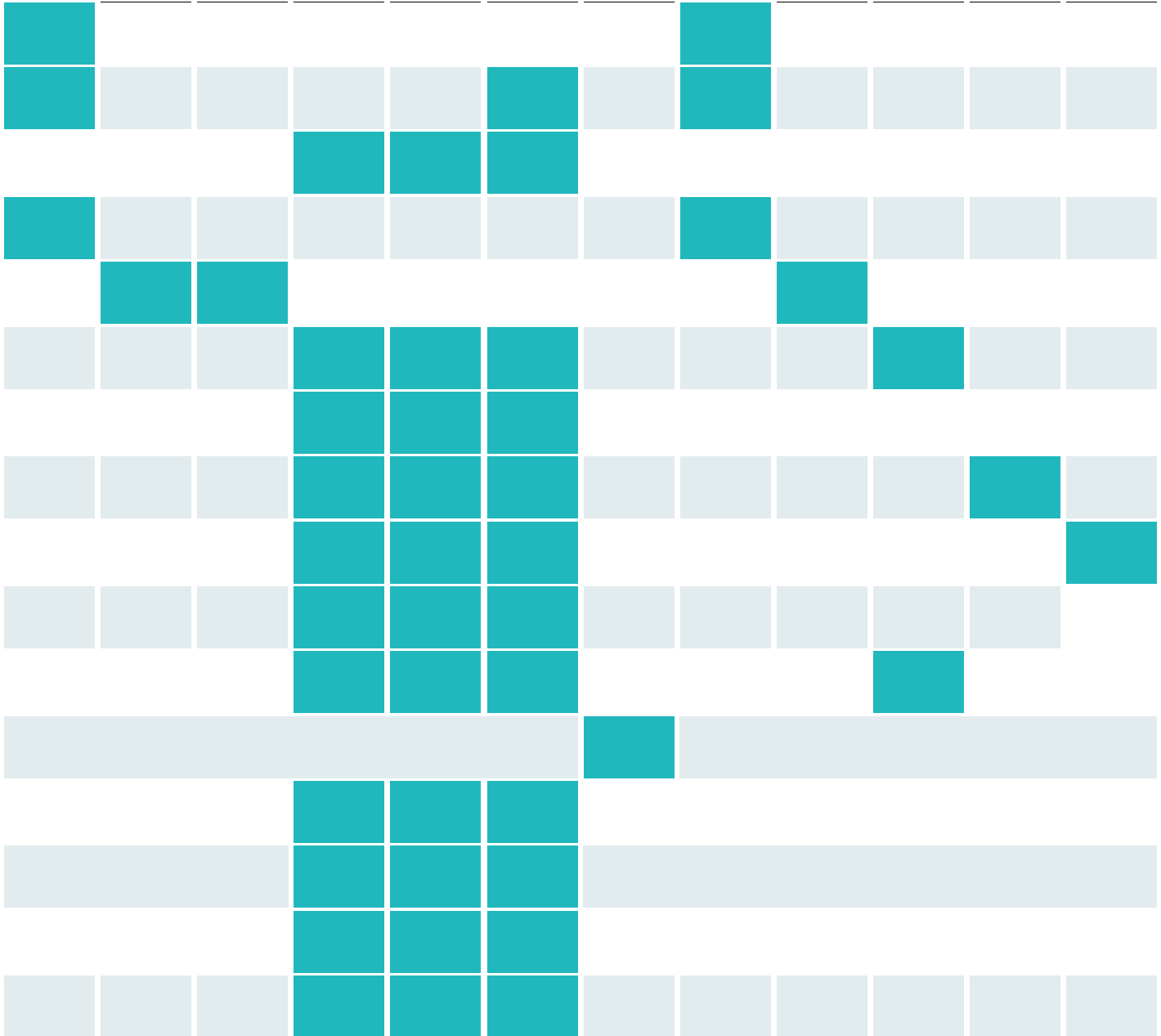





Bornes para carril CLIPLINE complete













Soluciones de conexión enchufables accesorios COMBI

Lista cruzada accesorios COMBI

Accesorios	PZ 1,5/S/2 Código: 3212918	PZ/2 Código: 3040627	PZ/4 Código: 3040643	UPZ/2 Código: 3045554	PDZ/2 Código: 3040562	PDZ/4 Código: 3040575	CZ/2 Código: 3043831	PRZ-1,5/S Código: 3212905	PRZ Código: 3040614
									

Acoplamiento

 PPC 1,5...									
 PPC 2,5...									
 PPC 6...									
 SC 2,5...									
 SC 4...									

UPRZ Código: 3045570	PR-1,5/S Código: 3212882	PR-1,5/S/2 Código: 3212895	PR Código: 3040559	PR/2 Código: 3040630	PRT/2 Código: 3040631	PRV/2 Código: 3041862	UPR/2 Código: 3045567	PH 1,5/S/... Código: 3212...	PH 2,5/... Código: 3209...	PH 4/... Código: 3000...	PH 6/... Código: 3000...
											

Bornes para carril CLIPLINE complete

Soluciones de conexión enchufables accesorios COMBI

Compensadores de tracción para conectores



- Las compensaciones de tracción pueden encajarse opcionalmente en la parte exterior del conector
- El conductor se fija con bridas de Phoenix Contact

Observaciones:
Para las posibilidades de empleo de los accesorios, véase la página 358.
Véase el catálogo 3 para el sujetacables adecuado

Datos generales	
Material	
Descripción	Color
Compensador de tracción, para conector y acoplamiento, 2 polos	negro
Compensador de tracción, para conectores, 2 polos 4 polos	negro
Compensador de tracción, para conector UPBV, 2 polos	negro



Datos técnicos		
PA-GF		
Datos de pedido		
Tipo	Código	Emb.
PZ 1,5/S/2	3212918	50
PZ/2	3040627	50
PZ/4	3040643	50
UPZ/ 2	3045554	50

Compensadores de tracción para conectores y acoplamientos

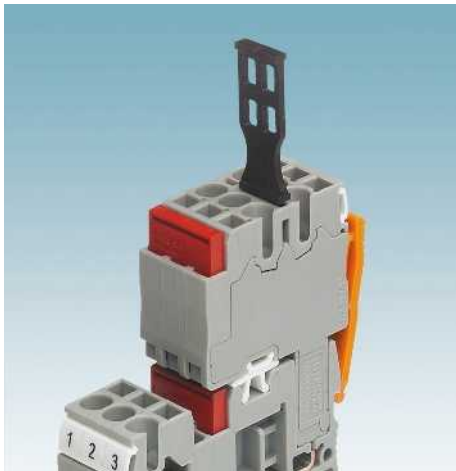

- El compensador de tracción se encaja en el centro del conector por resorte o en los acoplamientos por resorte.
- El conductor se fija con bridas de Phoenix Contact

Observaciones:
Para las posibilidades de empleo de los accesorios, véase la página 358.
Véase el catálogo 3 para el sujetacables adecuado

Datos generales	
Material	
Descripción	Color
Compensador de tracción, para conector SPDB... y acoplamiento SC 2,5..., 2 polos 4 polos	negro
Compensador de tracción, para acoplamiento SC 4..., 2 polos	negro



Datos técnicos		
PA-GF		
Datos de pedido		
Tipo	Código	Emb.
PDZ/2	3040562	50
PDZ/4	3040575	50
CZ/2	3043831	50

Bloqueo y compensador de tracción



- Bloqueo y retenedor de cable en una pieza
- De encaje opcional en la carcasa de conexión
- El conductor se fija con bridas de Phoenix Contact

Observaciones:
Para las posibilidades de empleo de los accesorios, véase la página 358.
Véase el catálogo 3 para el sujetacables adecuado

Datos generales	
Material	
Descripción	Color
Bloqueo y compensador de tracción , para todos los conectores con salida de conductores arriba, de 2 polos	naranja
Bloqueo y compensador de tracción , para todos los conectores con salida de conductores arriba, de 2 polos	naranja
Bloqueo y compensador de tracción , para conector UPBV..., de 2 polos	naranja



Datos técnicos		
PA-GF		
Datos de pedido		
Tipo	Código	Emb.
PRZ 1,5/S	3212905	50
PRZ	3040614	50
UPRZ	3045570	50

Bloqueo



- Aplicable en todas las variantes de conductor
- Se encaja en el aislamiento del soporte desde el exterior y, al encajar el conector, se engancha en el aislamiento

Observaciones:
Para las posibilidades de empleo de los accesorios, véase la página 358.

Datos generales	
Material	
Descripción	Color
Bloqueo , para conectores, de 1 polo	naranja
Bloqueo , para conectores, de 2 polos	naranja
Bloqueo , para conectores, de 1 polo	naranja
Bloqueo , para conectores, de 2 polos	naranja
Bloqueo , para conector SPV, 2 polos	naranja
Bloqueo , para conector UPBV, 2 polos	naranja
Encaje , para enchufe, desbloqueo solo mediante un destornillador	naranja



Datos técnicos		
PA-GF		
Datos de pedido		
Tipo	Código	Emb.
PR 1,5/S	3212882	50
PR 1,5/S/2	3212895	50
PR	3040559	50
PR/2	3040630	50
PRV/2	3041862	50
UPR/ 2	3045567	50
PRT/2	3040631	50

Bornes para carril CLIPLINE complete

Soluciones de conexión enchufables accesorios COMBI

Apantallamiento PSH ...

Observaciones:

Véase el catálogo 3 para el sujetacables adecuado.



- Para la conexión de cables apantallados
- Se encaja tras el cableado del conector en un retenedor de cable
- El cable apantallado conectado se fija con un sujetacables
- El cable de conexión del apantallamiento se conecta mediante el conector y contacta al conectarlo directamente con el borne



Datos generales

Material	
Descripción	Color
Apantallamiento , para montar en PZ/... y PRZ, de 2 polos, para cables con un diámetro de 3 ... 6 mm, 55 mm	negro
Longitud del tubo 500 mm para cables con un diámetro de 5 ... 10 mm, longitud del tubo 55 mm	negro negro

Datos técnicos

PA

Datos de pedido

Tipo	Código	Emb.
PSH 3- 6	3040591	50
PSH 3- 6 500MM	3061525	10
PSH 5-10	3040601	50

Codificación PC



- Utilizable en todos los bornes, acoplamientos y carcasas de base de placa de circuito impreso
- Los elementos de codificación individuales se insertan en la posición de codificación del borne de base y se retira la pestaña de codificación de la correspondiente posición del conector



Datos generales

Material	
Descripción	Color
Estrella de codificación , con 4 puntas de codificación, para insertar en todos los bornes de base	rojo

Datos técnicos

-

Datos de pedido

Tipo	Código	Emb.
PC	3040588	50

Carcasas de conectores CP ...

- Carcasa de conectores para alojar conductores con contactos hembra de módulos engastados
- Pueden utilizarse como alternativa a los conectores COMBI en todos los bornes de 4 mm² del sistema CLIPLINE complete COMBI, véase la lista cruzada de la página 272
- Opcionalmente pueden colocarse enclavamientos, véase la página 363



		Datos de pedido		
Descripción	Color	Tipo	Código	Emb.
Carcasa de conectores, para alojar contactos hembra de módulos	gris	CP 4/6	3061049	10
		Accesorios		
Contacto modular hembra, 0,5-1 mm ²	plateado	STG-MTN 0,5-1,0	3190438	100
Contacto modular hembra, 1,5-2,5 mm ²	plateado	STG-MTN 1,5-2,5	3190506	100

Bornes para carril CLIPLINE complete

Soluciones de conexión enchufables accesorios COMBI

Carcasas de cables para conectores COMBI

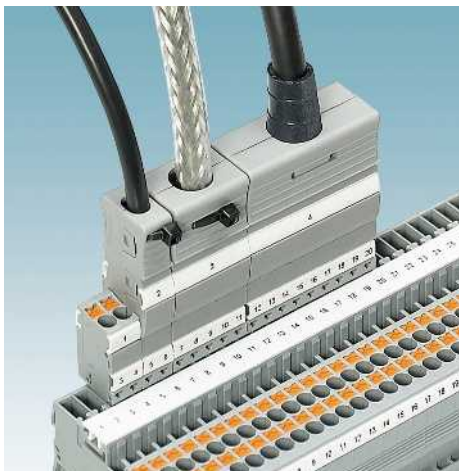

- Carcasa de cables robusta para retenedor de cable de cables de conexión
- Carcasa de dos partes
- Montaje sencillo
- Encaje seguro en los conectores COMBI y en los acoplamientos COMBI previstos
- Disposición uno junto a otro, como en los conectores, no aumenta el espesor
- Posibilidad de rotulación adicional para la señalización de los conectores
- El conductor se fija con bridas de Phoenix Contact

Observaciones:

Encontrará más accesorios en phoenixcontact.net/products.



Carcasa de cables, de 3 a 15 polos, encajable en el conector PP-H 1,5 y el acoplamiento PPC 1,5

ERC

Datos técnicos

PA

Datos de pedido

Datos generales

Material

Descripción	N.º polos	Anchura	Color
Carcasa de cables, para PP-H 1,5... y PPC 1,5...			
	3	10,5 mm	gris
	4	14 mm	gris
	5	17,5 mm	gris
	6	21 mm	gris
	7	24,5 mm	gris
	8	28 mm	gris
	9	31,5 mm	gris
	10	35 mm	gris
	11	38,5 mm	gris
	12	42 mm	gris
	13	45,5 mm	gris
	14	49 mm	gris
	15	52,5 mm	gris

Carcasa de cables, para conector COMBI SP-H... y PP-H...

	2	10,4 mm	gris
	3	15,6 mm	gris
	4	20,8 mm	gris
	5	26 mm	gris
	6	31,2 mm	gris
	7	36,4 mm	gris
	8	41,6 mm	gris
	9	46,8 mm	gris
	10	52 mm	gris
	11	57,2 mm	gris
	12	62,4 mm	gris
	13	67,6 mm	gris
	14	72,8 mm	gris
	15	78 mm	gris

Carcasa de cables, para conector macho COMBI PP-H 4...

	2	12,4 mm	gris
	3	18,6 mm	gris
	4	24,8 mm	gris
	5	31 mm	gris
	6	37,2 mm	gris
	7	43,4 mm	gris
	8	49,6 mm	gris
	9	55,8 mm	gris
	10	62 mm	gris

Carcasa de cables, para conector COMBI PP-H 6... y PPCT 6/...

	2	16,4 mm	gris
	3	24,6 mm	gris
	4	32,8 mm	gris
	5	41 mm	gris
	6	49,2 mm	gris
	7	57,4 mm	gris

Capuchón de protección contra doblado, para diámetro de cable de 3 mm ... 9 mm, adecuado para PH 1,5/S/5-PH 1,5/S/8 y PH 2,5/3-PH 2,5/5

negro

Tipo	Código	Emb.
PH 1,5/S/3	3212756	50
PH 1,5/S/4	3212769	50
PH 1,5/S/5	3212772	50
PH 1,5/S/6	3212785	25
PH 1,5/S/7	3212798	25
PH 1,5/S/8	3212808	25
PH 1,5/S/9	3212811	25
PH 1,5/S/10	3212824	25
PH 1,5/S/11	3212837	10
PH 1,5/S/12	3212840	10
PH 1,5/S/13	3212853	10
PH 1,5/S/14	3212866	10
PH 1,5/S/15	3212879	10

Accesorios

CPH 3-9 3212015 25



Carcasa de cables, de 2 a 15 polos, encajable en el enchufe PP-H 2,5... y SP-H 2,5



Carcasa de cables, de 2 a 10 polos, encajable en el conector PP-H 4



Carcasa de cables, de 2 a 7 polos, encajable en el conector PP-H 6 y PPCT 6/...

ERIC

Datos técnicos			Datos técnicos			Datos técnicos		
PA			PA			PA		
Datos de pedido			Datos de pedido			Datos de pedido		
Tipo	Código	Emb.	Tipo	Código	Emb.	Tipo	Código	Emb.
PH 2,5/ 2	3209691	50						
PH 2,5/ 3	3209701	50						
PH 2,5/ 4	3209714	50						
PH 2,5/ 5	3209727	50						
PH 2,5/ 6	3209730	25						
PH 2,5/ 7	3209743	25						
PH 2,5/ 8	3209756	25						
PH 2,5/ 9	3209507	25						
PH 2,5/10	3209769	25						
PH 2,5/11	3209772	10						
PH 2,5/12	3209785	10						
PH 2,5/13	3209798	10						
PH 2,5/14	3209808	10						
PH 2,5/15	3209811	10						
			PH 4/2	3000734	50			
			PH 4/3	3000736	50			
			PH 4/4	3000737	50			
			PH 4/5	3000738	50			
			PH 4/6	3000739	25			
			PH 4/7	3000740	25			
			PH 4/8	3000741	25			
			PH 4/9	3000742	25			
			PH 4/10	3000743	25			
						PH 6/2	3000680	25
						PH 6/3	3000681	25
						PH 6/4	3000682	25
						PH 6/5	3000683	25
						PH 6/6	3000684	10
						PH 6/7	3000685	10
Accesorios			Accesorios			Accesorios		
CPH 3-9	3212015	25	CPH 3-9	3212015	25			

Cubiertas de brida de encaje



El bloqueo seguro ofrece protección para evitar que el conector se afloje de manera inesperada

- Las **bridas de encaje** se encajan directamente sobre el carril
- Mismo contorno y paso que los bornes de base
- Mediante la disposición desplazada del orificio de encaje, solamente se necesita una brida de encaje entre dos conectores contiguos
- Las **tapas de la brida de encaje** se pueden encajar posteriormente sobre la

- carcasa del conector macho
- Encaje automático en las bridas de encaje



- Al conectar el conector encaja automáticamente en la brida de encaje

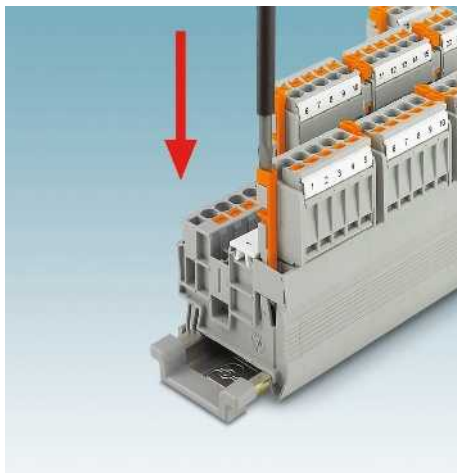

- El conector se vuelve a soltar presionando hacia abajo el gancho de encaje con un destornillador

Datos generales

Aislamiento

Descripción	Color
Cubierta de brida de encaje, para SPB 2,5	gris
Cubierta de brida de encaje, para SPDB 2,5	gris
Cubierta de brida de encaje, para SP-H 2,5... y PP 2,5..., PP-H 2,5...	gris
Brida de encaje, para bornes ST-COMBI y PT-COMBI al utilizar el conector SPB 2,5... SPDB 2,5..., SP-H 2,5... y PP-H 2,5, para ST 2,5/1P, ST 2,5/1P-PE, PT 2,5/1P, PT 2,5/1P-PE	gris
para ST 2,5-TWIN/1P, ST 2,5-TWIN/1P-PE, PT 2,5-TWIN/1P, PT 2,5-TWIN/1P-PE	gris
para ST 2,5-QUATTRO/2P, ST 2,5-QUATTRO/2P-PE, PT 2,5-QUATTRO/2P, PT 2,5-QUATTRO/2P-PE	gris
para ST 2,5-QUATTRO/4P, ST 2,5-QUATTRO/4P-PE	gris
para ST 2,5/2P, ST 2,5/2P-PE	gris
para STTB 2,5/2P, STTB 2,5/2P-PE, PTTB 2,5/2P, PTTB 2,5/2P-PE	gris



Cubierta de brida de encaje



Brida de encaje

ERC

Datos técnicos
-

Datos de pedido

Tipo	Código	Emb.
DFS-SPB 2,5	3061444	50
DFS-SPDB 2,5	3061457	50
DFS-SP-H 2,5	3061431	50

Datos técnicos
PA

Datos de pedido

Tipo	Código	Emb.
ST 2,5/1P-FS	3061376	50
ST 2,5-TWIN/1P-FS	3061389	50
ST 2,5-QUATTRO/2P-FS	3061392	50
ST 2,5-QUATTRO/4P-FS	3061402	50
ST 2,5/2P-FS	3061415	50
STTB 2,5/2P-FS	3061428	50

Bornes para carril CLIPLINE complete

Soluciones de conexión enchufables accesorios COMBI

Sujeciones aéreas (tornillo) y tapas con brida de sujeción

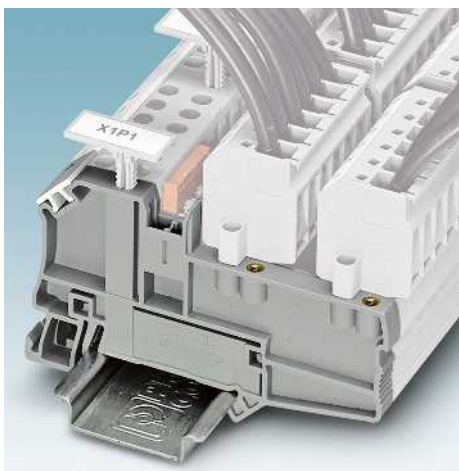

El bloqueo seguro ofrece protección para evitar que el conector se afloje de manera inesperada

- Las **sujeciones aéreas** se encajan directamente sobre el carril
- Mismo contorno y paso que los bornes de base
- Mediante la disposición al tresbolillo de las hembras de conexión por tornillo se necesitará solo una brida de base entre los dos conectores contiguos
- Las **tapas de brida por tornillo** se pueden encajar posteriormente en la carcasa del conector macho
- Para una conexión por tornillo segura del conector con la sujeción aérea



Tapa con sujeción aérea



Datos generales

Par de apriete	[Nm]	0,4-0,5
Aislamiento		PA

Datos técnicos

Datos de pedido

Descripción	Color
Tapa con sujeción aérea , para conector UP 4 COMBI	gris
para conectores COMBI UP 6	gris
Tapa con sujeción aérea , para el conector UPBV 2,5 y UPBV 4 COMBI	gris
Tapa con sujeción aérea , para conector COMBI SP-H ... y PP 2,5..., PP-H ...	gris
Sujeción aérea , para bornes UT COMBI, para la utilización del conector UPBV 2,5..., SP...2,5... o PP-H 2,5	gris
para UT 2,5/1P, UT 2,5/1P-PE	
para UT 2,5-TWIN/1P	gris
para UTTB 2,5/ 2P, UTTB 2,5/ 2P-PV, UTTB 2,5/ 2P-PE	gris
para UT 4/ 1P, UT 4/ 1P-PE	gris
para UT 2,5-TWIN/ 1P, UT 2,5-TWIN/ 1P-PE, UT 4-TWIN/ 1P, UT 4-TWIN/ 1P-PE	gris
para UT 4-QUATTRO/2P, UT 4-QUATTRO/2P-PE	gris
para UT 6-QUATTRO/2P, UT 6-QUATTRO/2P-PE	gris
Sujeción aérea , para bornes ST COMBI, para la utilización del conector UPBV 2,5..., SP...2,5... o PP-H 2,5	gris
para ST 2,5/1P, ST 2,5/1P-PE, PT 2,5/1P, PT 2,5/1P-PE	
para ST 2,5/2P, ST 2,5/2P-PE, PT 2,5/2P, PT 2,5/2P-PE	gris
para ST 2,5-TWIN/1P, ST 2,5-TWIN/1P-PE, PT 2,5-TWIN/1P, PT 2,5-TWIN/1P-PE	gris
para ST 2,5-QUATTRO/2P, ST 2,5-QUATTRO/2P-PE, ST 2,5-TWIN-MT/1P, ST 2,5-TWIN-TG/1P, PT 2,5-QUATTRO/2P, PT 2,5-QUATTRO/2P-PE	gris
para ST 2,5-QUATTRO/4P, ST 2,5-QUATTRO/4P-PE	gris
para STTB 2,5/2P, STTB 2,5/2P-PV, STTB 2,5/2P-PE, PTTB 2,5/2P	gris
Sujeción aérea , para bornes QT COMBI, para la utilización del conector UPBV 2,5..., SP...2,5... o PP-H 2,5	gris
para QTC 1,5/1P, QTC 1,5/1P-PE	
para QTTCB 1,5/ 2P, QTTCB 1,5/ 2P-PE	gris

Tipo	Código	Emb.
DF-UP 4	3060348	50
DF-UP 6	3060856	50
DF-UPBV 2,5/ 4	3060432	50
DF-SP-H 2,5	3209824	50



Sujeción aérea



Sujeción aérea



Sujeción aérea

ERC

ERC

ERC

Datos técnicos

Datos técnicos

Datos técnicos

0,4-0,5
PA

0,4-0,5
PA

0,4-0,5
PA

Datos de pedido

Datos de pedido

Datos de pedido

Tipo	Código	Emb.
UT 2,5/1P-F	3060445	50
UT 2,5-TWIN/1P-F	3061172	50
UTTB 2,5/2P-F	3060474	50
UT 4/ 1P-F	3060458	50
UT 4-TWIN/ 1P-F	3060322	50
UT 4-QUATTRO/ 2P-F	3060335	50
UT 6-QUATTRO/2P-F	3060843	50

Tipo	Código	Emb.
ST 2,5/1P-F	3209837	50
ST 2,5/2P-F	3061198	50
ST 2,5-TWIN/1P-F	3209840	50
ST 2,5-QUATTRO/2P-F	3209853	50
ST 2,5-QUATTRO/4P-F	3061208	50
STTB 2,5/2P-F	3061169	50

Tipo	Código	Emb.
QTC 1,5/1P-F	3061211	50
QTTCB 1,5/ 2P-F	3061185	50

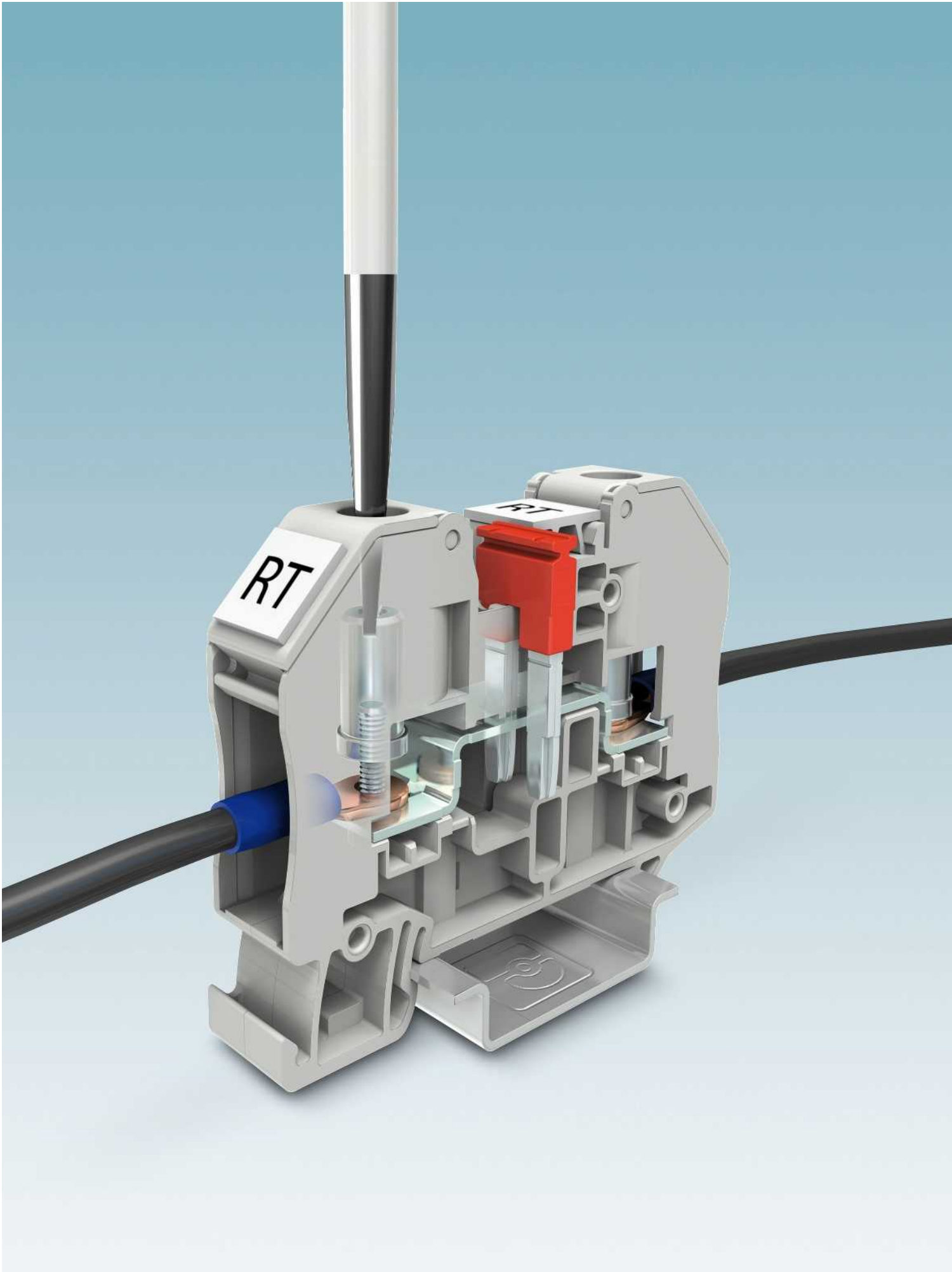

Bornes de conexión por espárrago RT

Los Bornes de conexión por espárrago RT son de construcción robusta y se han desarrollado para proporcionar un cableado cómodo de los terminales anulares. La característica esencial de estos bornes es la tapa abatible con tuerca de sombrerete imperdible. Esta garantiza un cableado de los terminales anulares sencillo y rápido.

El bloqueo por tornillo integrado en forma de arandela elástica garantiza el inserto seguro también en aplicaciones de choques y vibración.

Pueden conectarse todos los terminales de cable circulares según DIN 46234, DIN 46235 o DIN 46237.

Una característica especial de las conexiones por espárrago es la conexión multilínea, a menudo requerida, y a la que se pueden conectar hasta cuatro terminales de cable por espárrago.

Se pueden cablear todo tipo de conductores hasta 240 mm² de manera segura y estable a largo plazo.

i Su código web : **#1401**

Bornes de barrera BT

Con los bornes de barrera BT de Phoenix Contact podrá conectar conductores de forma segura y confortable. En combinación con la tecnología de conexión push-in, el principio de la conexión por tornillo hace que su cableado resulte rápido y sencillo con un tornillo guiado por resorte.

i Su código web : **#0558**

Vista general de los productos RT

2,5 mm²

Bornes de paso y de tierra **377**

6 mm²

Bornes de paso y de tierra **379**

Bornes seccionables **380**

35 mm²

Bornes de paso **383**

Vista general de los productos BT

1,5 mm²

Bornes de paso **386**

2,5 mm²

Bornes de paso **388**

4 mm²

Bornes de paso **390**

Bornes para carril CLIPLINE complete

Bornes de conexión por espárrago RT

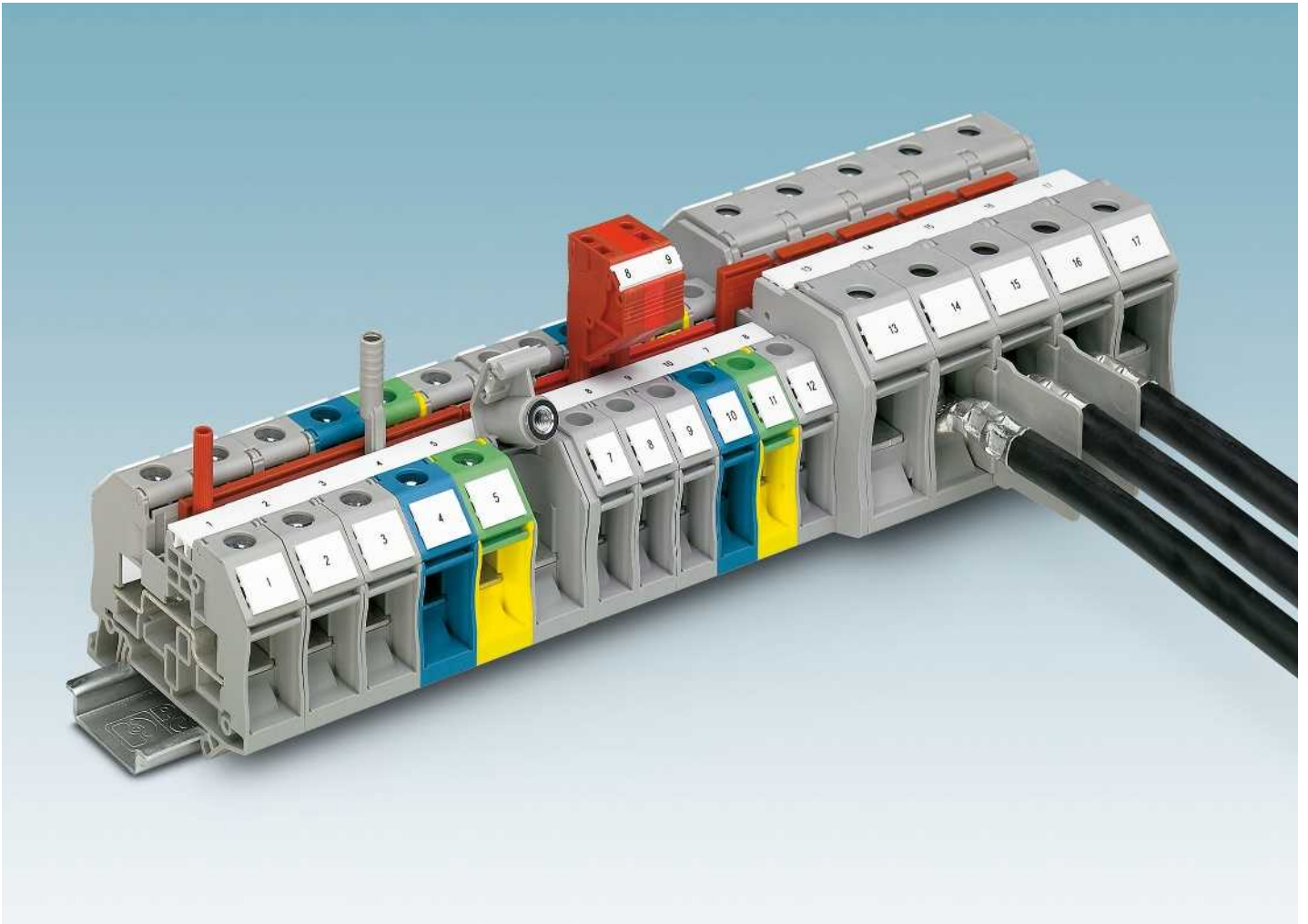

i Su código web : #1401

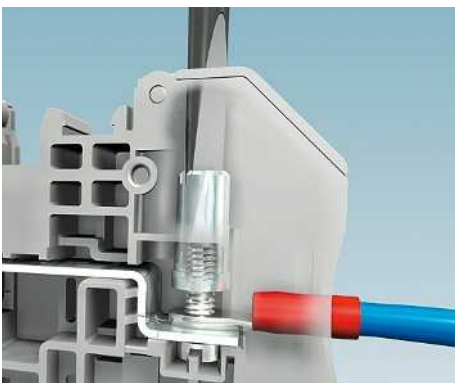

Robusto y sin mantenimiento

La tecnología de conexión de pernos se utiliza en innumerables aplicaciones. Las ventajas son:

- contacto robusto
- sin mantenimiento debido al bloqueo por tornillo integrado
- conexión multilínea

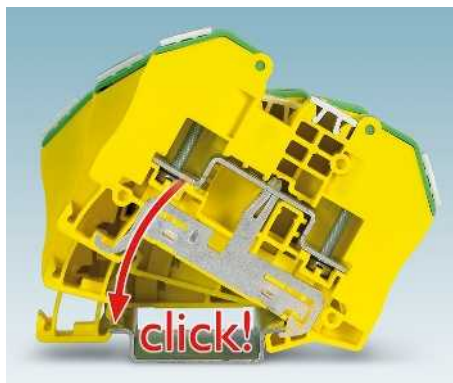

Pie PE encajable

El contacto entre los carriles y los bornes de tierra de igual contorno se logra a través de un encaje sencillo. Este contacto perfecto tanto a nivel mecánico como eléctrico cumple todas las exigencias de la norma IEC 60947-7-2.



Sistema de puente enchufable flexible

Con los puentes enchufables estandarizados se realiza rápidamente la distribución de potenciales. Mediante dos entrantes de puente en todos los bornes son posibles puenteados de bornes no contiguos en cadena o por niveles.

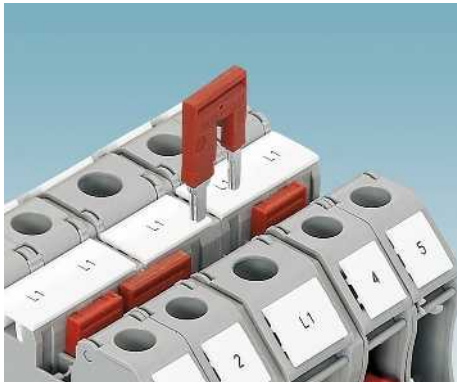

El puente reductor permite una conexión sencilla de bornes de diferentes secciones nominales, p. ej. un borne RT 8 con uno RT 3. Con el puente reductor pueden montarse bloques de alimentación con ahorro de tiempo.

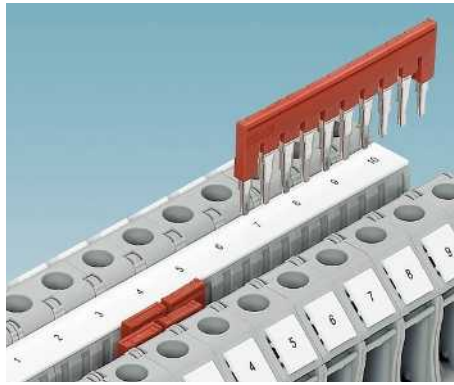

Con el foso funcional doble se pueden interconectar tantos bornes como se quiera a puentes bipolares. Los puentes de 2 a 50 polos permiten el puentado de hasta 50 bornes en una sola operación.

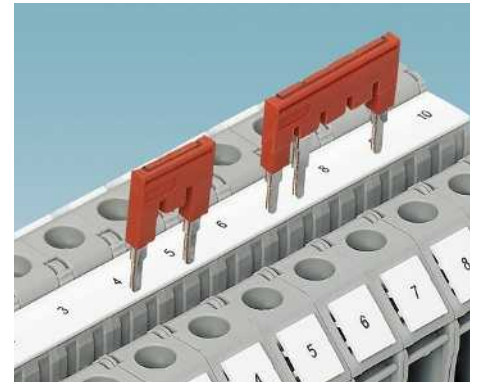

El puentado de terminales no contiguos se establece separando las lenguas de contacto una a una del puente estándar. De esta manera, se pueden guiar dos potenciales en paralelo con una regleta de bornes. Los puntos de contacto pueden marcarse adicionalmente.

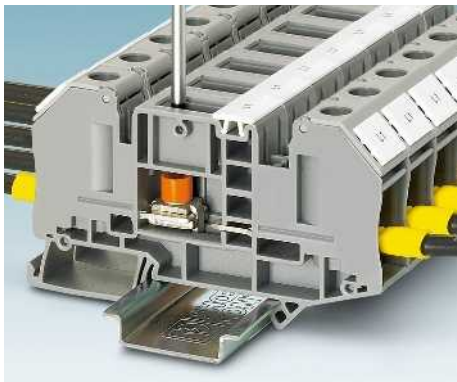

En aplicaciones en las que deben diseñarse conexiones de forma separada, se utiliza el RT 5-T. Sin soltar los puntos de contacto, el paso puede abrirse o cerrarse a través de un patín deslizante atornillado.

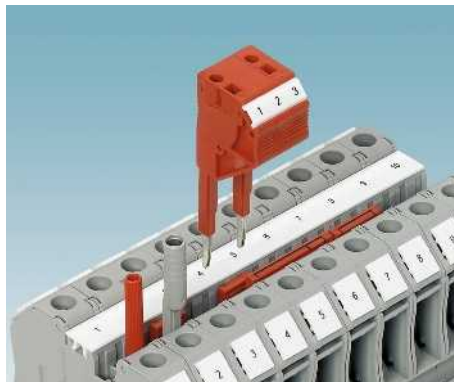

Para las líneas de medición se ofrece una clavija de prueba de 2,3 mm de diámetro y para la clavija de seguridad un adaptador de prueba de 4 mm de diámetro. Con la clavija de prueba alineable se puede realizar el adaptador de prueba ahorrando tiempo.



Con bornes RT pueden cambiarse fácilmente las rotulaciones de clara disposición. El marcado de gran superficie y unívoco en el centro de los bornes garantiza una instalación segura que ahorra tiempo.

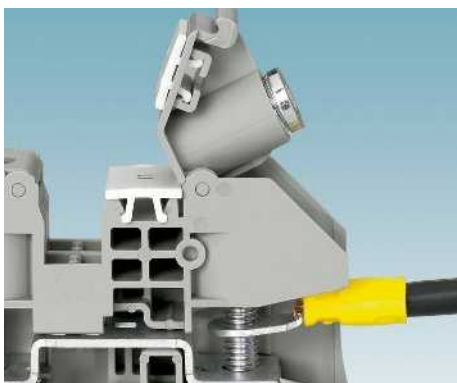

La tapa abatible, típica de los bornes RT, proporciona seguridad contra contactos de los dedos utilizando terminales de cable aislados. Además, la tuerca de sombrerete integrada de forma imperdible facilita considerablemente la conexión de conductores. Adicionalmente, cada punto de embornaje puede rotularse directamente en la tapa abatible.



La serie abierta RTO tiene el mismo contorno que la serie RT. En vez de una tuerca de sombrerete en la tapa abatible se colocan tuercas hexagonales estándar. Una variante con tapa transparente proporciona la protección contra contactos accidentales. Con ello, para cada aplicación se ofrece el borne adecuado.



Los bornes RT y RTO pueden cablearse también con terminales de cable sin aislar. Para garantizar entonces las tensiones asignadas elevadas, los bornes se equipan con paredes separadoras insertables BE-RT.

Bornes para carril CLIPLINE complete

Bornes de conexión por espárrago RT 2,5 mm²

Datos técnicos generales para los bornes de conexión por espárrago RT 2,5 mm²

Datos de dimensionamiento		IEC 60947-7-1 / IEC 60947-7-2
Sección de dimensionamiento	[mm ²]	2,5
Margen de secciones	AWG	26-14
Capacidad de conexión DIN 46234		
Terminales DIN 46234	[mm ²]	0,5-2,5
Espárrago de conexión / diámetro ojete / ancho	[mm]	3 / 3,2 / 6
Capacidad de conexión DIN 46237		
Terminales de cable DIN 46237	[mm ²]	1-2,5
Espárrago de conexión / diámetro ojete / ancho	[mm]	3 / 3,2 / 6
Color de identificación		1,00 mm ²
Color de identificación	azul	2,50 mm ²
Datos generales		
Par de apriete	[Nm]	0,6-0,8
Rosca del espárrago		M3
Aislamiento		PA
Clase de combustibilidad según UL 94		V0

Nota: los datos complementarios o distintos se documentan en el artículo.

Observaciones:



Junto al artículo encontrará la conexión eléctrica interior como diagrama eléctrico. Los puntos de conexión libres para puenteados se representan con un punto negro.

Los datos técnicos indicados y las homologaciones se refieren al primer artículo por columna. Puede consultar las indicaciones para los siguientes artículos en phoenixcontact.net/products

Para los datos completos sobre UL y CSA Use groups, File-No. y enlaces de Internet consulte phoenixcontact.net/products

¹⁾ La corriente de puente se documenta en el artículo correspondiente. Para otros colores véase la página 396.

Accesorios de sistema para bornes de conexión por espárrago RT 2,5 mm²

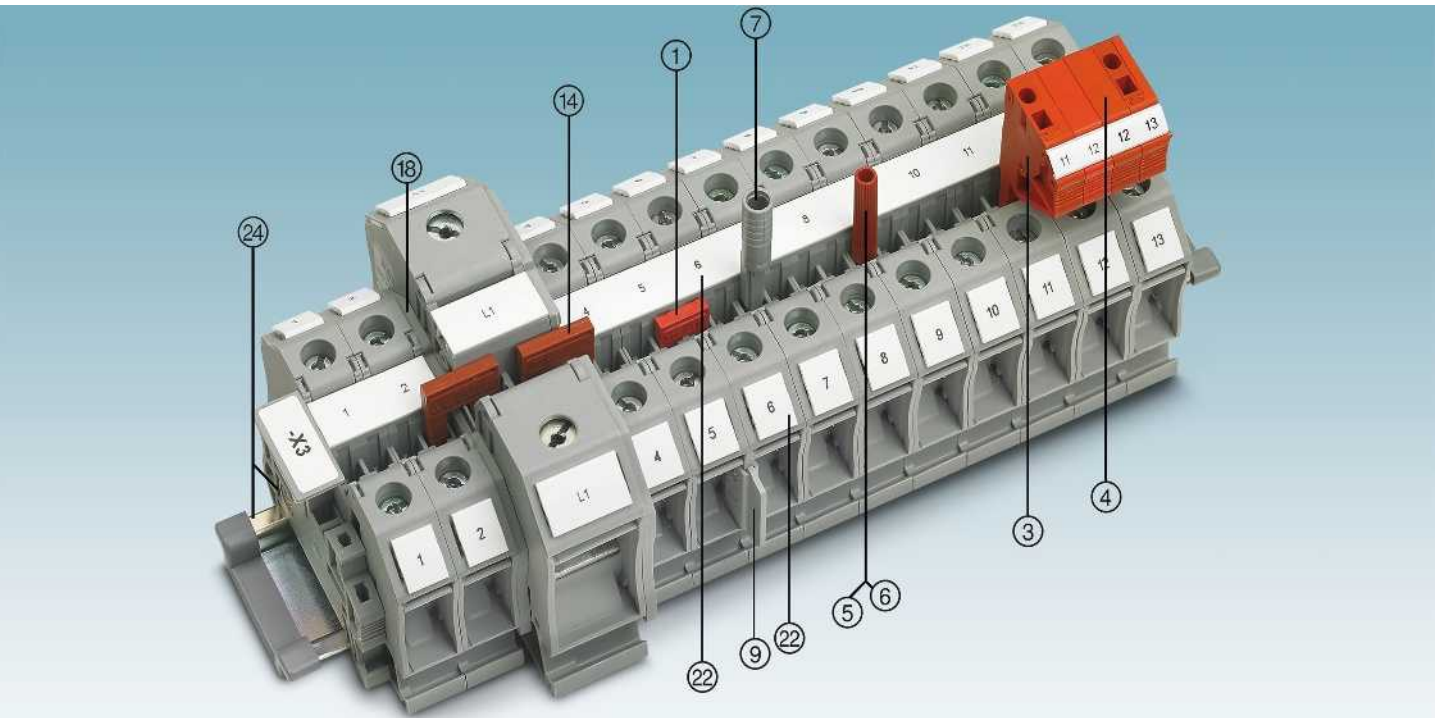

Descripción	Nº de polos	Color	Tipo	Código	Emb.	Tipo	Código	Emb.
① Puente enchufable ¹⁾	2	rojo	FBS 2-6	3030336	50	FBSR 2-6	3033715	50
	3	rojo	FBS 3-6	3030242	50	FBSR 3-6	3001594	50
	4	rojo	FBS 4-6	3030255	50	FBSR 4-6	3001595	50
	5	rojo	FBS 5-6	3030349	50	FBSR 5-6	3001596	50
	10	rojo	FBS 10-6	3030271	10	FBSR 10-6	3033716	10
	20	rojo	FBS 20-6	3030365	10			
③ Clavija de prueba alineable		rojo	PS-6	3030996	10			
④ Tabique distanciador		rojo	DP PS-6	3036738	10			
⑤ Clavija de prueba, parte metálica		plata	MPS-MT	0201744	10			
⑥ Manguito aislante, para parte metálica MPS		rojo	MPS-IH RD	0201676	10			
⑦ Adaptador de prueba, orificio hembra de 4 mm		gris	PAI-4-N GY	3032871	10			
⑨ Prolongación de trayectos		gris	BE-RT 3/5	3049819	50			
Destornillador			SZS 1,0X6,5 VDE	1205079	10			
Llave de enchufe			SHN 5.5	1209855	1			

⑭ Puente reductor
⑮ Tapa
⑯ Rotulación de la ranura central y lateral
⑰ Carriles y soportes finales
Para los accesorios completos véase phoenixcontact.net/products

RB ... véase la página 402.
Documentado en el artículo
UC-TM 8, UCT-TM 8 o ZB 8. Véase también el catálogo 3, tablas de selección a partir de la página 68.
Véase el catálogo 3
Nota: los accesorios complementarios o distintos se documentan en el artículo.

Bornes de paso y de tierra

Observaciones:

1) Para más accesorios y datos técnicos véase la página 376.

En el caso de utilizar clavijas de prueba multipolares alineadas PS-..., para alcanzar el ancho de borne debe utilizar de forma alternada una placa distanciadora DP PS-... del mismo paso 405.

Para la placa separadora CARRIER 35-8 con posibilidad de almacenamiento para puentes enchufables véase la página phoenixcontact.net/products.

Para más bornes de conexión por espárrago véase la página 538.

Para las indicaciones de instalación y el empleo de accesorios para aplicaciones Ex véase la página 644.

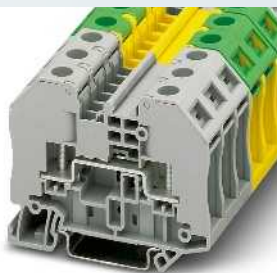
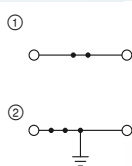

24 A, borne de paso



Ex: EAC Ex PTB 09ATEX1003U / IECEx PTB 08.0063U

Datos técnicos¹⁾

Anchura	Longitud	Altura		
12,3	66	51 (NS 35/7,5)		
I _{máx.} [A]	U _{máx.} [V]	máx. Ø [mm ²]	AWG (UL)	
24	1000	0,1-2,5	-	
32 (FBS) / 24 (FBSR)				
IEC	UL / CUL	CSA	Ex	
1000	600	-	550	
24 / 2,5	30 / -	- / -	24 / 2,5	

Datos de pedido

Tipo	Código	Emb.
RT 3	① 3049013	50
RT 3 BU	① 3049110	50
RT 3-PE	② 3049411	50

Accesorios¹⁾

D-RT 3/5	Código	Emb.
	3049097	50

Dimensiones [mm]

Datos eléctricos máximos

Corriente de puente máxima [A]

Datos de dimensionamiento

Tensión de dimensionamiento [V]

Corriente nominal / sección [A] / [mm²]

Descripción Color

Borne gris

azul

Borne de tierra amarillo-verde

Tapa, ancho de 2,2 mm gris

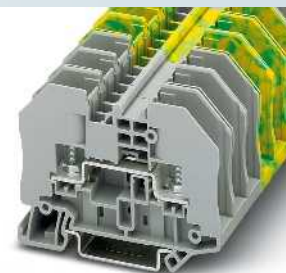
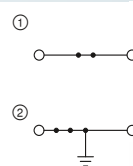

24 A, borne de paso, al aire



Ex: EAC Ex PTB 09ATEX1003U / IECEx PTB 08.0063U

Datos técnicos¹⁾

Anchura	Longitud	Altura		
12,3	66	49,9 (NS 35/7,5)		
I _{máx.} [A]	U _{máx.} [V]	máx. Ø [mm ²]	AWG (UL)	
24	1000	0,1-2,5	-	
32 (FBS) / 24 (FBSR)				
IEC	UL / CUL	CSA	Ex	
1000	600	-	550	
24 / 2,5	30 / -	- / -	24 / 2,5	

Datos de pedido

Tipo	Código	Emb.
RTO 3	① 3049518	50
RTO 3 BU	① 3049660	50
RTO 3-PE	② 3049615	50

Accesorios¹⁾

D-RT 3/5	Código	Emb.
	3049097	50

Bornes de paso y de tierra

Observaciones:

1) Para más accesorios y datos técnicos véase la página 376.

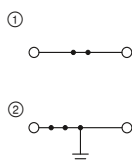

24 A, borne de paso, con capuchón transparente de protección contra contactos accidentales



Datos técnicos¹⁾

Anchura	Longitud	Altura		
12,3	66	51 (NS 35/7,5)		
I _{máx.} [A]	U _{máx.} [V]	máx. Ø [mm ²]	AWG (UL)	
24	1000	0,1-2,5	-	
32 (FBS) / 24 (FBSR)				
IEC	UL / CUL	CSA	Ex	
1000	-	-	-	
24 / 2,5	- / -	- / -	-	

Datos de pedido

Tipo	Código	Emb.
RTO 3-TC	① 3049945	50
RTO 3-TC BU	① 3049835	50
RTO 3-PE-TC	② 3049958	50

Accesorios¹⁾

D-RT 3/5	Código	Emb.
	3049097	50

Dimensiones [mm]

Datos eléctricos máximos

Corriente de puente máxima [A]

Datos de dimensionamiento

Tensión de dimensionamiento [V]

Corriente nominal / sección [A] / [mm²]

Descripción Color

Borne gris

azul

Borne de tierra amarillo-verde

Tapa, ancho de 2,2 mm gris

Bornes para carril CLIPLINE complete

Bornes de conexión por espárrago RT 6 mm²

Datos técnicos generales para los bornes de conexión por espárrago RT 6 mm²

Datos de dimensionamiento		IEC 60947-7-1 / IEC 60947-7-2
Sección de dimensionamiento	[mm ²]	6
Margen de secciones	AWG	26-10
Capacidad de conexión DIN 46234		
Terminales DIN 46234	[mm ²]	0,5-6
Espárrago de conexión / diámetro ojete / ancho	[mm]	5 / 5,3 / 10
Capacidad de conexión DIN 46237		
Terminales de cable DIN 46237	[mm ²]	1-6
Espárrago de conexión / diámetro ojete / ancho	[mm]	5 / 5,3 / 10
Color de identificación	rojo	1,00 mm ²
Color de identificación	azul	2,50 mm ²
Color de identificación	amarillo	6,00 mm ²
Datos generales		
Par de apriete	[Nm]	2,5-3
Rosca del espárrago		M5
Aislamiento		PA
Clase de combustibilidad según UL 94		V0

Nota: los datos complementarios o distintos se documentan en el artículo.

Observaciones:



Junto al artículo encontrará la conexión eléctrica interior como diagrama eléctrico. Los puntos de conexión libres para puentes se representan con un punto negro.

Los datos técnicos indicados y las homologaciones se refieren al primer artículo por columna. Puede consultar las indicaciones para los siguientes artículos en phoenixcontact.net/products

Para los datos completos sobre UL y CSA Use groups, File-No. y enlaces de Internet consulte phoenixcontact.net/products

¹⁾ La corriente de puente se documenta en el artículo correspondiente. Para otros colores véase la página 396.

Accesorios de sistema para bornes de conexión por espárrago RT 6 mm²

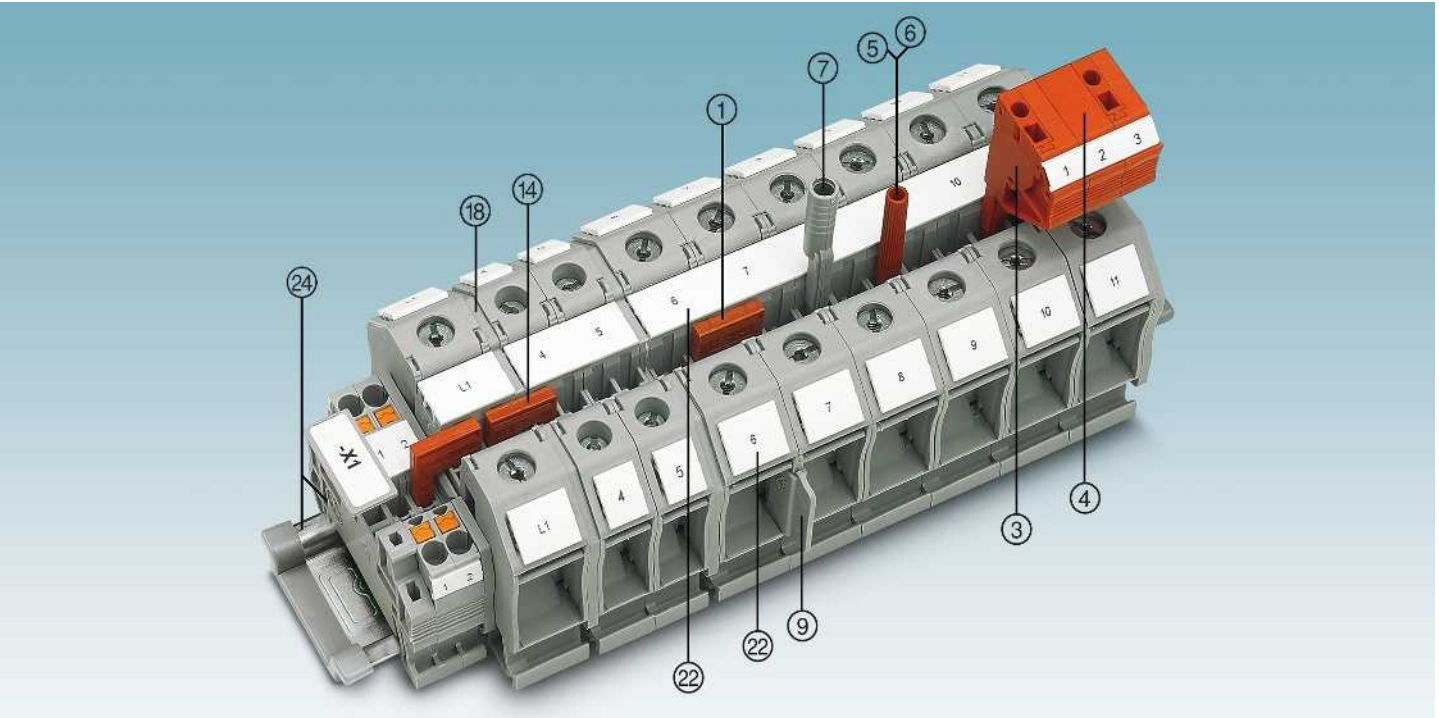

Descripción	Nº de polos	Color	Tipo	Código	Emb.	Tipo	Código	Emb.
① Puente enchufable ¹⁾	2	rojo	FBS 2-8	3030284	10	FBSR 2-8	3033808	10
	3	rojo	FBS 3-8	3030297	10	FBSR 3-8	3001597	10
	4	rojo	FBS 4-8	3030307	10	FBSR 4-8	3000585	10
	5	rojo	FBS 5-8	3030310	10	FBSR 5-8	3033809	10
	10	rojo	FBS 10-8	3030323	10	FBSR 10-8	3001599	10
	16	rojo				FBSR 16-8	3033816	10
③ Clavija de prueba alineable		rojo	PS-8	3031005	10			
④ Tabique distanciador		rojo	DP PS-8	3036741	10			
⑤ Clavija de prueba, parte metálica		plata	MPS-MT	0201744	10			
⑥ Manguito aislante, para parte metálica MPS		rojo	MPS-IH RD	0201676	10			
⑦ Adaptador de prueba, orificio hembra de 4 mm		gris	PAI-4-N GY	3032871	10			
⑨ Prolongación de trayectos		gris	BE-RT 3/5	3049819	50			
Destornillador			SZS 1,0X6,5 VDE	1205079	10			
Llave de enchufe			SHN 8	1209868	1			
⑭ Puente reductor	RB ... véase la página 402.							
⑰ Placas separadoras/Segmentos de tapa	ATP-... / DS-... véase phoenixcontact.net/products							
⑱ Tapa	Documentado en el artículo							
⑳ Rotulación de la ranura central y lateral	UC-TM 12, UCT-TM 12 o ZB 12. Véase también el catálogo 3, tablas de selección a partir de la página 68.							
㉑ Carriles y soportes finales	Véase el catálogo 3							
Para los accesorios completos véase phoenixcontact.net/products	Nota: los accesorios complementarios o distintos se documentan en el artículo.							

Bornes de paso y de tierra

Observaciones:

¹⁾ Para más accesorios y datos técnicos véase la página 378.

Para las indicaciones de instalación y el empleo de accesorios para aplicaciones Ex véase la página 644.

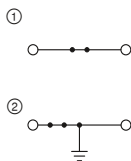

41 A, borne de paso

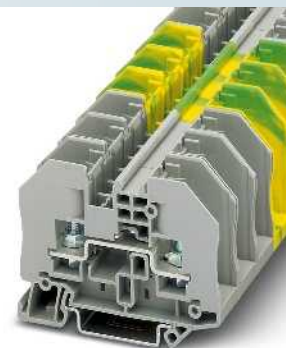
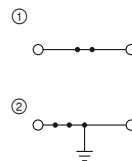

41 A, borne de paso, al aire

Ex: EAC Ex

 PTB 09ATEX1003U / IECEx PTB 08.0063U

Datos técnicos¹⁾

Dimensiones	Anchura	Longitud	Altura	
[mm]	16,3	66	51 (NS 35/7,5)	
Datos eléctricos máximos	$I_{m\acute{a}x.}$ [A]	$U_{m\acute{a}x.}$ [V]	máx. Ø [mm ²]	AWG (UL)
	41	1000	0,1-6	-
Corriente de puente máxima	41 (FBS)			
Datos de dimensionamiento	IEC	UL / CUL	CSA	Ex
Tensión de dimensionamiento	1000	600	-	550
Corriente nominal / sección	41 / 6	30 / -	- / -	41 / 6

Datos de pedido

Tipo	Código	Emb.
RT 5	① 3049026	50
RT 5 BU	① 3049123	50
RT 5-PE	② 3049424	50

Accesorios¹⁾

D-RT 3/5	3049097	50
----------	---------	----

Ex: EAC Ex

 PTB 09ATEX1003U / IECEx PTB 08.0063U

Datos técnicos¹⁾

Dimensiones	Anchura	Longitud	Altura	
[mm]	16,3	66	49,9 (NS 35/7,5)	
Datos eléctricos máximos	$I_{m\acute{a}x.}$ [A]	$U_{m\acute{a}x.}$ [V]	máx. Ø [mm ²]	AWG (UL)
	41	1000	0,1-6	-
Corriente de puente máxima	41 (FBS)			
Datos de dimensionamiento	IEC	UL / CUL	CSA	Ex
Tensión de dimensionamiento	1000	600	-	550
Corriente nominal / sección	41 / 6	30 / -	- / -	41 / 6

Datos de pedido

Tipo	Código	Emb.
RTO 5	① 3049521	50
RTO 5 BU	① 3049767	50
RTO 5-TC	① 3049961	50
RTO 5-TC BU	① 3049851	50
RTO 5-PE	② 3049628	50
RTO 5-PE-TC	② 3049974	50

Accesorios¹⁾

D-RT 3/5	3049097	50
----------	---------	----

Descripción	Color
Borne	gris
	azul
con capuchón transparente de protección contra contactos accidentales	gris
	azul
Borne de tierra	amarillo-verde
con capuchón transparente de protección contra contactos accidentales	amarillo-verde
Tapa, ancho de 2,2 mm	gris

Bornes para carril CLIPLINE complete

Bornes de conexión por espárrago RT 6 mm²

Bornes seccionables

Observaciones:

- 1) Para más accesorios y datos técnicos véase la página 378.
 2) Tensión asignada con punto de interrupción abierto 500 V.

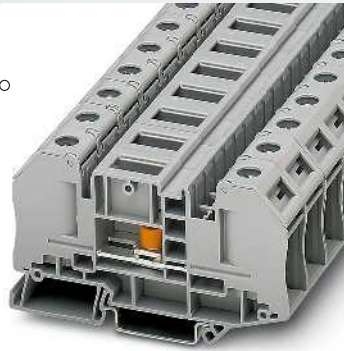
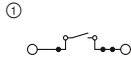

41 A, borne seccionable para transductores de medida

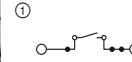

41 A, borne seccionable para transductores de medida, al aire



Datos técnicos ¹⁾				
Dimensiones	Anchura	Longitud	Altura	
[mm]	16,3	91,4	51 (NS 35/7,5)	
Datos eléctricos máximos	$I_{m\acute{a}x.}$ [A]	$U_{m\acute{a}x.}$ [V]	máx. Ø [mm ²]	AWG (UL)
Corriente de puente máxima	41	1000 ²⁾	0,1-6	-
Datos de dimensionamiento	41 (FBS) / 32 (FBSR)			
Tensión de dimensionamiento	IEC	UL / CUL	CSA	Ex
Corriente nominal / sección	1000 ²⁾	600	-	-
Datos generales	41 / 6	30 / -	- / -	- / -
Par de apriete del patín deslizante	1,5-1,8 [Nm]			

Datos de pedido		
Tipo	Código	Emb.
RT 5-T	3049039	25

Accesorios ¹⁾		
Tipo	Código	Emb.
D-RT 5-T	3049291	50



Datos técnicos ¹⁾				
Dimensiones	Anchura	Longitud	Altura	
[mm]	16,3	91,4	49,9 (NS 35/7,5)	
Datos eléctricos máximos	$I_{m\acute{a}x.}$ [A]	$U_{m\acute{a}x.}$ [V]	máx. Ø [mm ²]	AWG (UL)
Corriente de puente máxima	41	1000 ²⁾	0,1-6	-
Datos de dimensionamiento	41 (FBS) / 32 (FBSR)			
Tensión de dimensionamiento	IEC	UL / CUL	CSA	Ex
Corriente nominal / sección	1000 ²⁾	600	-	-
Datos generales	41 / 6	30 / -	- / -	- / -
Par de apriete del patín deslizante	1,5-1,8 [Nm]			

Datos de pedido		
Tipo	Código	Emb.
RTO 5-T	3049233	25
RTO 5-T-TC	3049990	25

Accesorios ¹⁾		
Tipo	Código	Emb.
D-RT 5-T	3049291	50

Bornes seccionables

Observaciones:

¹⁾ Para más accesorios y datos técnicos véase la página 378.

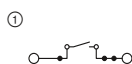

41 A, borne seccionable para transductores de medida

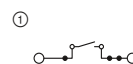

41 A, borne seccionable para transductores de medida, con capuchón transparente de protección contra contacto



Datos técnicos¹⁾

Dimensiones	Anchura	Longitud	Altura
	12,3	82,4	51 (NS 35/7,5)
Datos eléctricos máximos	$I_{m\acute{a}x.}$ [A]	$U_{m\acute{a}x.}$ [V]	máx. Ø [mm ²] AWG (UL)
	41	500	0,1-6
Corriente de puente máxima	32 (FBS) / 24 (FBSR)		
Datos de dimensionamiento	IEC	UL / CUL	CSA Ex
Tensión de dimensionamiento	500	600	-
Corriente nominal / sección	41	30 / -	- / -
Datos generales	Par de apriete	1,5-1,8 [Nm]	
	Rosca del espárrago	M4	

Datos de pedido

Descripción	N.º polos	Color	Tipo	Código	Emb.
Borne seccionable para transductores de medida, con hembras roscadas para tomas de prueba		gris	RT 4-T-P/P	3000565	25

Accesorios¹⁾

Descripción	N.º polos	Color	Tipo	Código	Emb.
Tapa, ancho de 2,2 mm		gris	D-RT 4-T	3000606	50
Puente enchufable	2	rojo	FBS 2-6	3030336	50
	3	rojo	FBS 3-6	3030242	50
	4	rojo	FBS 4-6	3030255	50
	5	rojo	FBS 5-6	3030349	50
	10	rojo	FBS 10-6	3030271	10
	20	rojo	FBS 20-6	3030365	10
Clavija de prueba alineable, para el confeccionado individual de regletas de prueba		rojo	PS-6	3030996	10
Tabique distanciador para clavijas de prueba, para saltar bornes individuales en confeccionados individuales de clavijas de prueba, anchura 6,2 mm, rotulable con ZBF 6		rojo	DP PS-6	3036738	10
Destornillador			SF-SL 0,8X4,0-100	1212551	10



Datos técnicos¹⁾

Dimensiones	Anchura	Longitud	Altura
	12,3	82,4	51 (NS 35/7,5)
Datos eléctricos máximos	$I_{m\acute{a}x.}$ [A]	$U_{m\acute{a}x.}$ [V]	máx. Ø [mm ²] AWG (UL)
	41	500	0,1-6
Corriente de puente máxima	32 (FBS) / 24 (FBSR)		
Datos de dimensionamiento	IEC	UL / CUL	CSA Ex
Tensión de dimensionamiento	500	600	-
Corriente nominal / sección	41	30 / -	- / -
Datos generales	Par de apriete	1,5-1,8 [Nm]	
	Rosca del espárrago	M4	

Datos de pedido

Descripción	N.º polos	Color	Tipo	Código	Emb.
Borne seccionable para transductores de medida, con capuchón transparente de protección contra contacto		gris	RTO 4-T-TC	3000558	25

Accesorios¹⁾

Descripción	N.º polos	Color	Tipo	Código	Emb.
Tapa, ancho de 2,2 mm		gris	D-RT 4-T	3000606	50
Puente enchufable	2	rojo	FBS 2-6	3030336	50
	3	rojo	FBS 3-6	3030242	50
	4	rojo	FBS 4-6	3030255	50
	5	rojo	FBS 5-6	3030349	50
	10	rojo	FBS 10-6	3030271	10
	20	rojo	FBS 20-6	3030365	10
Clavija de prueba alineable, para el confeccionado individual de regletas de prueba		rojo	PS-6	3030996	10
Tabique distanciador para clavijas de prueba, para saltar bornes individuales en confeccionados individuales de clavijas de prueba, anchura 6,2 mm, rotulable con ZBF 6		rojo	DP PS-6	3036738	10
Destornillador			SF-SL 0,8X4,0-100	1212551	10

Bornes para carril CLIPLINE complete

Bornes de conexión por espárrago RT 35 mm²

Datos técnicos generales para los bornes de conexión por espárrago RT 35 mm²

Datos de dimensionamiento		IEC 60947-7-1
Sección de dimensionamiento	[mm ²]	35
Margen de secciones	AWG	14-2
Capacidad de conexión DIN 46234		
Terminales DIN 46234	[mm ²]	2,5-35
Espárrago de conexión / diámetro ojete / ancho	[mm]	8 / 8,4 / 16
Capacidad de conexión DIN 46237		
Terminales de cable DIN 46237	[mm ²]	2,5-6
Espárrago de conexión / diámetro ojete / ancho	[mm]	8 / 8,4 / 14
Color de identificación		2,50 mm ²
Color de identificación	amarillo	6,00 mm ²
Datos generales		
Par de apriete	[Nm]	4,5-5
Rosca del espárrago		M8
Aislamiento		PA
Clase de combustibilidad según UL 94		V0

Nota: los datos complementarios o distintos se documentan en el artículo.

Observaciones:



Junto al artículo encontrará la conexión eléctrica interior como diagrama eléctrico. Los puntos de conexión libres para puenteados se representan con un punto negro.

Los datos técnicos indicados y las homologaciones se refieren al primer artículo por columna. Puede consultar las indicaciones para los siguientes artículos en phoenixcontact.net/products

Para los datos completos sobre UL y CSA Use groups, File-No. y enlaces de Internet consulte phoenixcontact.net/products

¹⁾ La corriente de puente se documenta en el artículo correspondiente. Para otros colores véase la página 396.

Accesorios de sistema para bornes de conexión por espárrago RT 35 mm²

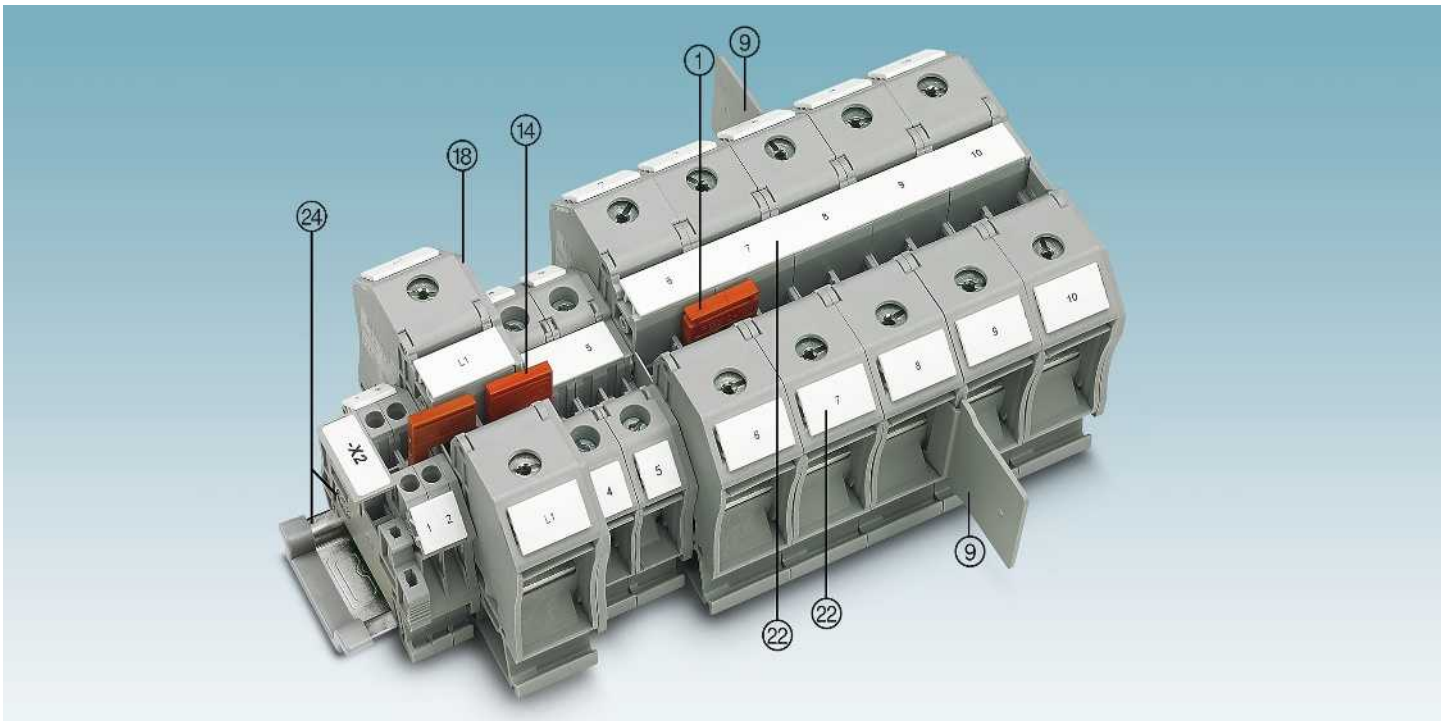

Descripción	Nº de polos	Color	Tipo	Código	Emb.	Tipo	Código	Emb.
① Puente enchufable ¹⁾	2	rojo	FBS 2-10	3005947	10			
③ Prolongación de trayectos		gris	BE-RT 8	3049916	50			
Llave de enchufe			SHN 13	1209923	1			
④ Puente reductor			RB ... véase la página 402.					
⑧ Tapa			Documentado en el artículo					
⑫ Rotulación de la ranura central y lateral			UC-TM 16, UCT-TM 16 o ZB 16,3. Véase también el catálogo 3, tablas de selección a partir de la página 68.					
⑭ Carriles y soportes finales			Véase el catálogo 3					
Para los accesorios completos véase phoenixcontact.net/products			Nota: los accesorios complementarios o distintos se documentan en el artículo.					

Bornes de paso

Observaciones:

1) Para más accesorios y datos técnicos véase la página 382.

Para las indicaciones de instalación y el empleo de accesorios para aplicaciones Ex véase la página 644.

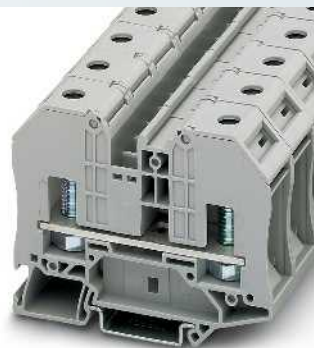

125 A, borne de paso

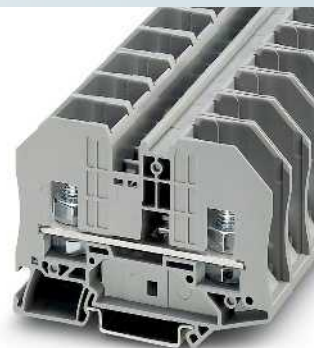
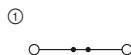

125 A, borne de paso, al aire



Ex: EAC Ex CB
PTB 09ATEX1003U / IECEx PTB 08.0063U

Datos técnicos¹⁾

Dimensiones	Anchura	Longitud	Altura	
	20,3	84	63,8 (NS 35/7,5)	
Datos eléctricos máximos				
	$I_{m\acute{a}x.}$ [A]	$U_{m\acute{a}x.}$ [V]	máx. Ø [mm ²]	AWG (UL)
	125	1000	2,5-35	-
Corriente de puente máxima	57			
Datos de dimensionamiento				
		IEC	UL / CUL	CSA Ex
Tensión de dimensionamiento	1000	600	-	690
Corriente nominal / sección	125 / 35	130 / -	- / -	125 / 35
Datos generales				
Par de apriete	4,5-5			

Datos de pedido

Descripción	Color	Tipo	Código	Emb.
Borne	gris	RT 8	3049042	25
	azul	RT 8 BU	3049148	25
con capuchón transparente de protección contra contactos accidentales				
	gris			
	azul			

Accesorios¹⁾

Tipo	Código	Emb.
D-RT 8	3049194	50



Ex: EAC Ex CB
PTB 09ATEX1003U / IECEx PTB 08.0063U

Datos técnicos¹⁾

Dimensiones	Anchura	Longitud	Altura	
	20,3	84	62,2 (NS 35/7,5)	
Datos eléctricos máximos				
	$I_{m\acute{a}x.}$ [A]	$U_{m\acute{a}x.}$ [V]	máx. Ø [mm ²]	AWG (UL)
	125	1000	2,5-35	-
Corriente de puente máxima	57			
Datos de dimensionamiento				
		IEC	UL / CUL	CSA Ex
Tensión de dimensionamiento	1000	600	-	690
Corriente nominal / sección	125 / 35	115 / -	- / -	125 / 35
Datos generales				
Par de apriete	6-10			

Datos de pedido

Descripción	Color	Tipo	Código	Emb.
Borne	gris	RTO 8	3049343	25
	azul	RTO 8 BU	3049864	25
	gris	RTO 8-TC	3050002	25
	azul	RTO 8-TC BU	3049929	25

Accesorios¹⁾

Tipo	Código	Emb.
D-RT 8	3049194	50

Bornes para carril CLIPLINE complete

Bornes de barrera BT



i Su código web : #0558

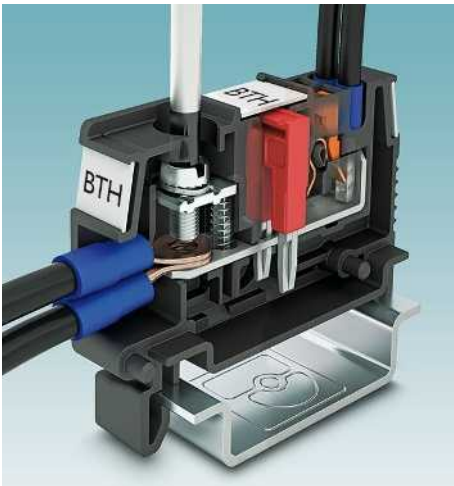

Tecnología de conexión de libre elección

Los bornes de barrera BT están disponibles en distintas tecnologías de conexión y como variantes híbridas. Combine de forma inteligente las tecnologías de conexión y aproveche las ventajas correspondientes para el lado del armario de control y de conexión de campo.

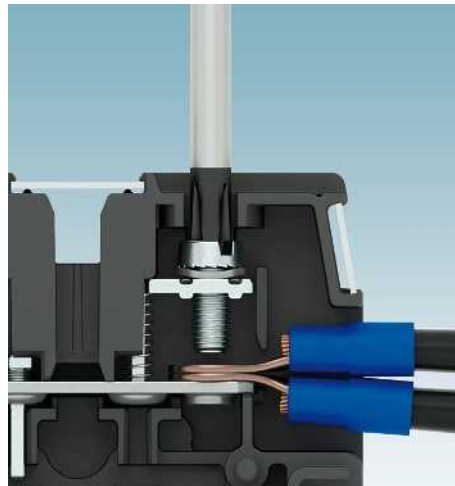

Conectar de forma confortable

Con el principio de la conexión por tornillo, con tornillo guiado por resorte, podrá cablear cómoda y rápidamente conductores con terminales de cable circulares. Una conexión segura frente a vibraciones y exenta de mantenimiento la garantizan en este caso las arandelas de resorte integradas.



Cablear fácil y rápidamente

Mediante la conexión doble push-in podrá conectar dos conductores a un potencial: fácilmente y sin herramientas.

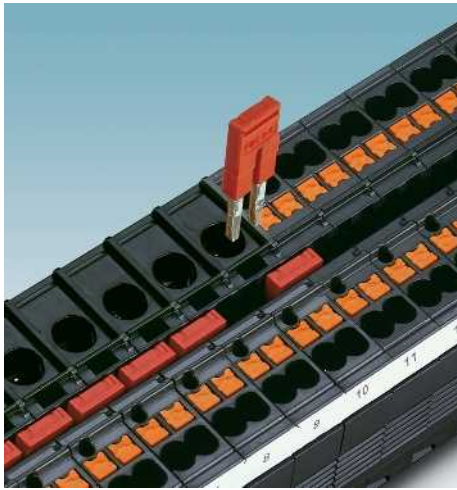

Con los puentes enchufables de dos polos conectará a voluntad y con ahorro de tiempo muchos bornes en un bloque de distribución de potencial.

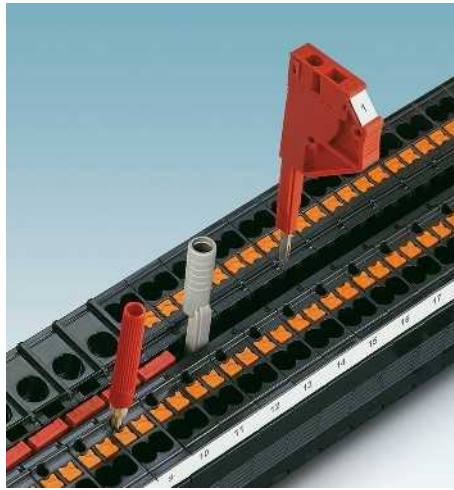

Las tomas de prueba de 2,3 mm de libre acceso le ofrecen una opción de prueba confortable, p. ej. en caso de mantenimiento o reparación.

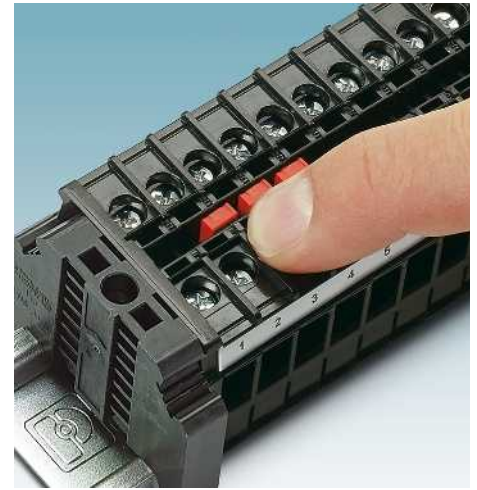

Las carcasas del borne BT se han diseñado con protección contra contacto de los dedos. De este modo, no se precisa ninguna protección de regleta de bornes adicional.



Con las tiras de identificación sin fin podrá rotular los bornes en toda la superficie y cada punto de embornaje de forma inequívoca.

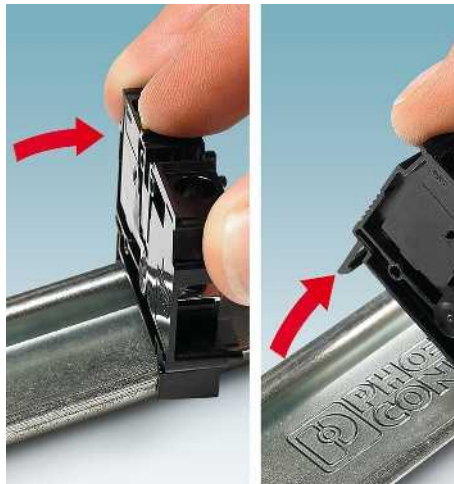

Los bornes pueden encajarse y desencajarse sin herramienta en los carriles NS 35. Mediante una ligera inclinación lateral del borne individual se produce la autorización para el desenclavamiento.



Para las variantes de bornes BTO ... se suministran caperuzas.

Bornes para carril CLIPLINE complete

Bornes de barrera BT 1,5 mm²

Bornes de conexión por tornillo para la conexión de terminales circulares y de horquilla

nuevo



17,5 A, borne de paso, abierto



Dimensiones	
	[mm]
Datos eléctricos máximos	
Datos de dimensionamiento	
Tensión de dimensionamiento	[V]
Corriente nominal / sección	[A] / [mm ²]
Margen de secciones	AWG
Capacidad de conexión de la conexión por tornillo	
1 conductor	[mm ²]
Capacidad de conexión DIN 46234	
Terminales DIN 46234	[mm ²]
Espárrago de conexión / diámetro ojete / ancho	[mm]
Color de identificación	rojo
Capacidad de conexión de la conexión push-in	
1 conductor	[mm ²]
Sección de conexión directamente enchufable	[mm ²]
Datos generales	
Longitud a desaislar	[mm]
Par de apriete	[Nm]
Aislamiento	
Clase de combustibilidad según UL 94	

Datos técnicos				
Anchura	Longitud	Altura NS 35/7,5		
7	42	33,5		
I _{máx.} [A]	U _{máx.} [V]	máx. Ø [mm ²]	AWG (UL)	
17,5	690	0,14-1,5	26-16	
IEC 60947-7-1				
IEC	UL / CUL	CSA	IEC/ EN 60079-7	
Tensión de dimensionamiento	690	600	-	
Corriente nominal / sección	17,5 / 1,5	10 / -	10 / -	
Margen de secciones	-	26-16	26-16	
Capacidad de conexión de la conexión por tornillo	Rígido	Flexible	Puntera	
			sin / con manguito de plástico	
1 conductor	-	0,14-1,5	-	
Capacidad de conexión DIN 46234	0,14-1,5			
Terminales DIN 46234	[mm ²]			
Espárrago de conexión / diámetro ojete / ancho	[mm]			
Color de identificación	rojo			
Capacidad de conexión de la conexión push-in	Rígido	Flexible	Puntera	
			sin / con manguito de plástico	
1 conductor	-	-	-	
Sección de conexión directamente enchufable	-	-	-	
Datos generales				
Longitud a desaislar	[mm]			
Par de apriete	[Nm]			
Aislamiento	PC			
Clase de combustibilidad según UL 94	V0			

Descripción	N.º polos	Color
Borne		negro gris

Datos de pedido			
Tipo	I _{máx.}	Código	Emb.
BTO 1,25		3281100	50

Tapa, ancho 3,5 mm		negro gris
Puente enchufable		
Perfil cobertor, longitud de suministro 1 m	2	rojo transparente
Clavija de prueba alineable, para el confeccionado individual de regletas de prueba		rojo
Tabique distanciador para clavijas de prueba, para saltarse bornes individuales en caso del confeccionado individual de clavijas de prueba		rojo
Clavija de prueba, parte metálica, Ø 2,3 mm		plata
Manguito aislante, para parte metálica MPS		rojo
Destornillador		
Destornillador		
Rotulación		

Accesorios			
Tipo	I _{máx.}	Código	Emb.
D-BT 1,25		3281120	50
FBS 2-3,5	17,5 A	3213014	50
AP-BTO 1,25		3281125	10
PS-3,5		3031010	10
DP PS-3,5		3031011	10
MPS-MT		0201744	10
MPS-IH RD		0201676	10
SF-PH 2-100		1212560	10
SF-PH 2-100 S-VDE		1212694	10
Rotulación	TMT 6 R, TMT (EX9,5)R (véase el catálogo 3)		

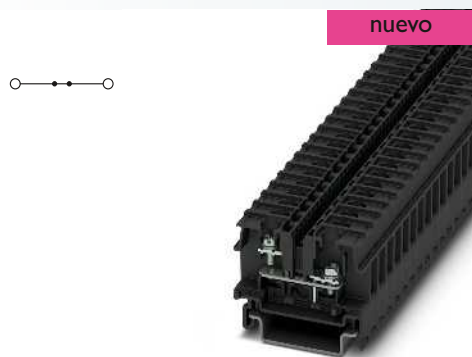

17,5 A, borne de paso, cerrado



17,5 A, borne de paso, conexión push-in en un lado



17,5 A, borne de paso, conexión push-in en ambos lados



Datos técnicos			
Anchura	Longitud	Altura NS 35/7,5	
7	42	33,5	
$I_{m\acute{a}x.}$ [A]	$U_{m\acute{a}x.}$ [V]	máx. Ø [mm ²]	AWG (UL)
17,5	690	0,14-1,5	26-16
IEC 60947-7-1			
IEC	UL / CUL	CSA	IEC/ EN 60079-7
690	600	600	-
17,5 / 1,5	10 / -	10 / -	-
-	26-16	26-16	-
Rígido	Flexible	Puntera	
-	0,14-1,5	sin / con manguito de plástico	
-			
0,14-1,5			
3 / 3,2 / 5,8			
1,00 mm ²			
Rígido	Flexible	Puntera	
-	-	sin / con manguito de plástico	
-			
0,6-1			
PC			
V0			

Datos técnicos			
Anchura	Longitud	Altura NS 35/7,5	
7	42	33,5	
$I_{m\acute{a}x.}$ [A]	$U_{m\acute{a}x.}$ [V]	máx. Ø [mm ²]	AWG (UL)
17,5	690	0,14-1,5	26-16
IEC 60947-7-1			
IEC	UL / CUL	CSA	IEC/ EN 60079-7
690	300	600	-
17,5 / 1,5	10 / -	10 / -	-
26-16	26-16	26-16	-
Rígido	Flexible	Puntera	
-	0,14-1,5	sin / con manguito de plástico	
-			
0,14-1,5			
3 / 3,2 / 5,8			
1,00 mm ²			
Rígido	Flexible	Puntera	
0,14-1,5	0,14-1,5	0,14-1,5	0,14-0,75
0,25-1,5	-	0,25-1,5	0,25-0,75
-			
8-9			
-			
PC			
V0			

Datos técnicos			
Anchura	Longitud	Altura NS 35/7,5	
7	42	33,5	
$I_{m\acute{a}x.}$ [A]	$U_{m\acute{a}x.}$ [V]	máx. Ø [mm ²]	AWG (UL)
17,5	690	0,14-1,5	26-16
IEC 60947-7-1			
IEC	UL / CUL	CSA	IEC/ EN 60079-7
690	300	300	-
17,5 / 1,5	10 / -	10 / -	-
26-16	26-16	26-16	-
Rígido	Flexible	Puntera	
-	-	sin / con manguito de plástico	
-			
- / - / -			
-			
Rígido	Flexible	Puntera	
0,14-1,5	0,14-1,5	0,14-1,5	0,14-0,75
0,25-1,5	-	0,25-1,5	0,25-0,75
-			
8-9			
-			
PC			
V0			

Datos de pedido			
Tipo	$I_{m\acute{a}x.}$	Código	Emb.
BT 1,25		3281122	50

Datos de pedido			
Tipo	$I_{m\acute{a}x.}$	Código	Emb.
BTH 1,25		3281101	50

Datos de pedido			
Tipo	$I_{m\acute{a}x.}$	Código	Emb.
BTP 1,25		3281102	50
BTP 1,25 GY		3281106	50

Accesorios			
D-BT 1,25		3281120	50
FBS 2-3,5	17,5 A	3213014	50
AP-BTO 1,25		3281125	10
PS-3,5		3031010	10
DP PS-3,5		3031011	10
MPS-MT		0201744	10
MPS-IH RD		0201676	10
SF-PH 2-100		1212560	10
SF-PH 2-100 S-VDE		1212694	10

Accesorios			
D-BT 1,25		3281120	50
FBS 2-3,5	17,5 A	3213014	50
PS-3,5		3031010	10
DP PS-3,5		3031011	10
MPS-MT		0201744	10
MPS-IH RD		0201676	10
SF-PH 2-100		1212560	10
SF-PH 2-100 S-VDE		1212694	10

Accesorios			
D-BT 1,25		3281120	50
D-BT 1,25 GY		3281129	50
FBS 2-3,5	17,5 A	3213014	50
PS-3,5		3031010	10
DP PS-3,5		3031011	10
MPS-MT		0201744	10
MPS-IH RD		0201676	10
SZF 0-0,4X2,5		1204504	10
SZK PZ0 VDE		1206447	10

TMT 6 R, TMT (EX9,5)R (véase el catálogo 3)

TMT 6 R, TMT (EX9,5)R (véase el catálogo 3)

TMT 6 R, TMT (EX9,5)R (véase el catálogo 3)

Bornes para carril CLIPLINE complete

Bornes de barrera BT 2,5 mm²

Bornes de conexión por tornillo para la conexión de terminales circulares y de horquilla

nuevo



24 A, borne de paso, abierto



Dimensiones	
	[mm]
Datos eléctricos máximos	
Datos de dimensionamiento	
Tensión de dimensionamiento	[V]
Corriente nominal / sección	[A] / [mm ²]
Margen de secciones	AWG
Capacidad de conexión de la conexión por tornillo	
1 conductor	[mm ²]
Capacidad de conexión DIN 46234	
Terminales DIN 46234	[mm ²]
Espárrago de conexión / diámetro ojete / ancho	[mm]
Color de identificación	rojo
Color de identificación	azul
Capacidad de conexión de la conexión push-in	
1 conductor	[mm ²]
Sección de conexión directamente enchufable	[mm ²]
Datos generales	
Longitud a desaislar	[mm]
Par de apriete	[Nm]
Aislamiento	
Clase de combustibilidad según UL 94	

Datos técnicos				
Anchura	Longitud	Altura NS 35/7,5		
8	42	33,5		
I _{máx.} [A]	U _{máx.} [V]	máx. Ø [mm ²]	AWG (UL)	
24	690	0,14-2,5	26-14	
IEC 60947-7-1				
IEC	UL / CUL	CSA	IEC/ EN 60079-7	
Tensión de dimensionamiento	690	600	-	-
Corriente nominal / sección	24 / 2,5	15 / -	-	-
Margen de secciones	-	26-14	-	-
Capacidad de conexión de la conexión por tornillo	Rígido	Flexible	Puntera	
			sin / con manguito de plástico	
1 conductor	-	0,14-2,5	-	-
Capacidad de conexión DIN 46234				
Terminales DIN 46234	0,14-2,5			
Espárrago de conexión / diámetro ojete / ancho	3,5 / 3,7 / 6,8			
Color de identificación	1,00 mm ²			
Color de identificación	2,50 mm ²			
Capacidad de conexión de la conexión push-in	Rígido	Flexible	Puntera	
			sin / con manguito de plástico	
1 conductor	-	-	-	-
Sección de conexión directamente enchufable	-	-	-	-
Datos generales				
Longitud a desaislar	-			
Par de apriete	1-1,3			
Aislamiento	PC			
Clase de combustibilidad según UL 94	V0			

Descripción	N.º polos	Color
Borne		negro gris

Datos de pedido			
Tipo	I _{máx.}	Código	Emb.
BTO 2,0		3281107	50

Tapa, ancho 3,5 mm		negro gris
Puente enchufable	2	rojo
Perfil cobertor, longitud de suministro 1 m		transparente
Clavija de prueba alineable, para el confeccionado individual de regletas de prueba		rojo
Tabique distanciador para clavijas de prueba, para saltarse bornes individuales en caso del confeccionado individual de clavijas de prueba		rojo
Clavija de prueba, parte metálica, Ø 2,3 mm		plata
Manguito aislante, para parte metálica MPS		rojo
Destornillador		
Destornillador		
Rotulación		

Accesorios			
D-BT 1,25		3281120	50
FBS 2-3,5	17,5 A	3213014	50
AP-BTO 1,25		3281125	10
PS-3,5		3031010	10
DP PS-3,5		3031011	10
MPS-MT		0201744	10
MPS-IH RD		0201676	10
SF-PH 2-100		1212560	10
SF-PH 2-100 S-VDE		1212694	10
Rotulación	TMT 6 R, TMT (EX9,5)R (véase el catálogo 3)		

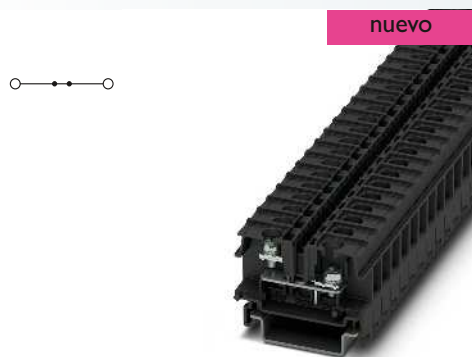

24 A, borne de paso, cerrado

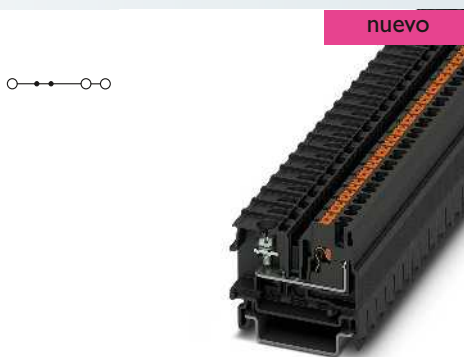

24 A, borne de paso, conexión push-in en un lado



24 A, borne de paso, conexión push-in en ambos lados



Datos técnicos			
Anchura	Longitud	Altura NS 35/7,5	
8	42	33,5	
$I_{m\acute{a}x}$ [A]	$U_{m\acute{a}x}$ [V]	máx. Ø [mm ²]	AWG (UL)
24	690	0,14-2,5	26-14
IEC 60947-7-1			
IEC	UL / CUL	CSA	IEC/ EN 60079-7
690	600	-	-
24 / 2,5	15 / -	-	-
-	26-14	-	-
Rígido	Flexible	Puntera sin / con manguito de plástico	
-	0,14-2,5	-	-
0,14-2,5			
3,5 / 3,7 / 6,8			
1,00 mm ²			
2,50 mm ²			
Rígido	Flexible	Puntera sin / con manguito de plástico	
-	-	-	-
-	-	-	-
-			
1-1,3			
PC			
V0			

Datos técnicos			
Anchura	Longitud	Altura NS 35/7,5	
8	42	36,7	
$I_{m\acute{a}x}$ [A]	$U_{m\acute{a}x}$ [V]	máx. Ø [mm ²]	AWG (UL)
24	690	0,14-2,5	26-14
IEC 60947-7-1			
IEC	UL / CUL	CSA	IEC/ EN 60079-7
690	600	-	-
24	15 / -	-	-
26-14	26-14	-	-
Rígido	Flexible	Puntera sin / con manguito de plástico	
-	0,14-2,5	-	-
0,14-2,5			
3,5 / 3,7 / 6,8			
1,00 mm ²			
2,50 mm ²			
Rígido	Flexible	Puntera sin / con manguito de plástico	
0,14-2,5	0,14-2,5	0,14-1,5	0,14-1,5
0,5-2,5	-	0,34-1,5	0,34-1,5
10-12			
-			
PC			
V0			

Datos técnicos			
Anchura	Longitud	Altura NS 35/7,5	
8	42	36,7	
$I_{m\acute{a}x}$ [A]	$U_{m\acute{a}x}$ [V]	máx. Ø [mm ²]	AWG (UL)
24	690	0,14-2,5	26-14
IEC 60947-7-1			
IEC	UL / CUL	CSA	IEC/ EN 60079-7
690	600	600	-
24 / 2,5	15 / -	15 / -	-
26-14	26-14	26-14	-
Rígido	Flexible	Puntera sin / con manguito de plástico	
-	-	-	-
-			
- / - / -			
-			
-			
Rígido	Flexible	Puntera sin / con manguito de plástico	
0,14-2,5	0,14-2,5	0,14-1,5	0,14-1,5
0,5-2,5	-	0,34-1,5	0,34-1,5
10-12			
-			
PC			
V0			

Datos de pedido			
Tipo	$I_{m\acute{a}x}$	Código	Emb.
BT 2,0		3281123	50

Datos de pedido			
Tipo	$I_{m\acute{a}x}$	Código	Emb.
BTH 2,0		3281108	50

Datos de pedido			
Tipo	$I_{m\acute{a}x}$	Código	Emb.
BTP 2,0		3281109	50
BTP 2,0 GY		3281113	50

Accesorios			
D-BT 1,25		3281120	50
FBS 2-3,5	17,5 A	3213014	50
AP-BTO 1,25		3281125	10
PS-3,5		3031010	10
DP PS-3,5		3031011	10
MPS-MT		0201744	10
MPS-IH RD		0201676	10
SF-PH 2-100		1212560	10
SF-PH 2-100 S-VDE		1212694	10

Accesorios			
D-BT 1,25		3281120	50
FBS 2-3,5	17,5 A	3213014	50
PS-3,5		3031010	10
DP PS-3,5		3031011	10
MPS-MT		0201744	10
MPS-IH RD		0201676	10
SF-PH 2-100		1212560	10
SF-PH 2-100 S-VDE		1212694	10

Accesorios			
D-BT 1,25		3281120	50
D-BT 1,25 GY		3281129	50
FBS 2-3,5	17,5 A	3213014	50
PS-3,5		3031010	10
DP PS-3,5		3031011	10
MPS-MT		0201744	10
MPS-IH RD		0201676	10
SZF 0-0,4X2,5		1204504	10
SZK PZ0 VDE		1206447	10

TMT 6 R, TMT (EX9,5)R (véase el catálogo 3)

TMT 6 R, TMT (EX9,5)R (véase el catálogo 3)

TMT 6 R, TMT (EX9,5)R (véase el catálogo 3)

Bornes para carril CLIPLINE complete

Bornes de barrera BT 4 mm²

Bornes de conexión por tornillo para la conexión de terminales circulares y de horquilla

Observaciones:

1) En estado enchufado, con seguridad frente a contacto de los dedos contra contacto directo no intencionado según DIN EN 50274.



nuevo



32 A, borne de paso, abierto



Dimensiones	
	[mm]
Datos eléctricos máximos	
Datos de dimensionamiento	
Tensión de dimensionamiento	[V]
Corriente nominal / sección	[A] / [mm ²]
Margen de secciones	AWG
Capacidad de conexión de la conexión por tornillo	
1 conductor	[mm ²]
Capacidad de conexión DIN 46234	
Terminales DIN 46234	[mm ²]
Espárrago de conexión / diámetro ojete / ancho	[mm]
Color de identificación	rojo
Color de identificación	azul
Color de identificación	amarillo
Capacidad de conexión de la conexión push-in	
1 conductor	[mm ²]
Sección de conexión directamente enchufable	[mm ²]
Datos generales	
Longitud a desaislar	[mm]
Par de apriete	[Nm]
Aislamiento	PC
Clase de combustibilidad según UL 94	V0

Datos técnicos			
Anchura	Longitud	Altura NS 35/7,5	
10	46	38,2	
I _{máx.} [A]	U _{máx.} [V]	máx. Ø [mm ²]	AWG (UL)
32	690	0,14-4	26-12
IEC 60947-7-1			
IEC	UL / CUL	CSA	IEC/ EN 60079-7
690	600	-	-
32 / 4	30 / -	-	-
-	26-12	-	-
Capacidad de conexión de la conexión por tornillo	Rígido	Flexible	Puntera sin / con manguito de plástico
1 conductor	-	0,14-4	-
Capacidad de conexión DIN 46234	0,14-4		
Terminales DIN 46234	4 / 4,3 / 8,8		
Espárrago de conexión / diámetro ojete / ancho	1,00 mm ²		
Color de identificación	2,50 mm ²		
Color de identificación	6,00 mm ²		
Capacidad de conexión de la conexión push-in	Rígido	Flexible	Puntera sin / con manguito de plástico
1 conductor	-	-	-
Sección de conexión directamente enchufable	-	-	-

Descripción	N.º polos	Color
Borne		negro gris

Datos de pedido			
Tipo	I _{máx.}	Código	Emb.
BTO 3,5		3281114	50

Tapa, ancho 3,5 mm		negro gris
Puente enchufable	2	rojo
Puente enchufable	2	rojo
Perfil cobertor, longitud de suministro 1 m		transparente
Adaptador de prueba, adapt. de prueba 4 mm¹)		gris
Clavija de prueba alineable, para el confeccionado individual de regletas de prueba		rojo
Tabique distanciador para clavijas de prueba, para saltar bornes individuales en confeccionados individuales de clavijas de prueba, anchura 5,2 mm, rotulable con ZBF 5		rojo
Clavija de prueba, parte metálica, Ø 2,3 mm		plata
Manguito aislante, para parte metálica MPS		rojo
Destornillador		
Destornillador		
Rotulación		

Accesorios			
D-BT 3,5		3281121	50
FBS 2-5	24 A	3030161	50
FBSR 2-5	17,5 A	3033702	50
AP-BTO 1,25		3281125	10
PAI-4		3030925	10
PS-5		3030983	10
DP PS-5		3036725	10
MPS-MT		0201744	10
MPS-IH RD		0201676	10
SF-PH 2-100		1212560	10
SF-PH 2-100 S-VDE		1212694	10
TMT 6 R, TMT (EX9,5)R (véase el catálogo 3)			

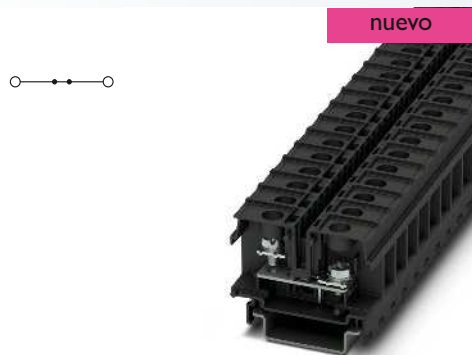

32 A, borne de paso, cerrado



32 A, borne de paso, conexión push-in en un lado



32 A, borne de paso, conexión push-in en ambos lados



Datos técnicos			
Anchura	Longitud	Altura NS 35/7,5	
10	46	38,2	
I _{máx.} [A]	U _{máx.} [V]	máx. Ø [mm ²]	AWG (UL)
32	690	0,14-4	26-12
IEC 60947-7-1			
IEC	UL / CUL	CSA	IEC/ EN 60079-7
690	600	-	-
32 / 4	30 / -	-	-
-	26-12	-	-
Rígido	Flexible	Puntera sin / con manguito de plástico	
-	0,14-4	-	-
0,14-4			
4 / 4,3 / 8,8			
1,00 mm ²			
2,50 mm ²			
6,00 mm ²			
Rígido	Flexible	Puntera sin / con manguito de plástico	
-	-	-	-
-	-	-	-
1,4-2			
PC			
V0			

Datos técnicos			
Anchura	Longitud	Altura NS 35/7,5	
10	46	38,2	
I _{máx.} [A]	U _{máx.} [V]	máx. Ø [mm ²]	AWG (UL)
32	690	0,2-4	26-12
IEC 60947-7-1			
IEC	UL / CUL	CSA	IEC/ EN 60079-7
690	300	300	-
32	20 / -	20 / -	-
24-12	26-12	26-12	-
Rígido	Flexible	Puntera sin / con manguito de plástico	
-	0,2-4	-	-
0,2-4			
4 / 4,3 / 8,8			
1,00 mm ²			
2,50 mm ²			
6,00 mm ²			
Rígido	Flexible	Puntera sin / con manguito de plástico	
0,2-4	0,2-4	0,25-2,5	0,25-2,5
0,5-4	-	0,5-2,5	0,5-2,5
11-12			
-			
PC			
V0			

Datos técnicos			
Anchura	Longitud	Altura NS 35/7,5	
10	46	38,2	
I _{máx.} [A]	U _{máx.} [V]	máx. Ø [mm ²]	AWG (UL)
32	690	0,2-4	26-12
IEC 60947-7-1			
IEC	UL / CUL	CSA	IEC/ EN 60079-7
690	600	600	-
32 / 4	20 / -	20 / -	-
24-12	26-12	26-12	-
Rígido	Flexible	Puntera sin / con manguito de plástico	
-	-	-	-
- / - / -			
-			
-			
Rígido	Flexible	Puntera sin / con manguito de plástico	
0,2-4	0,2-4	0,25-2,5	0,25-2,5
0,5-4	-	0,5-2,5	0,5-2,5
10-12			
-			
PC			
V0			

Datos de pedido			
Tipo	I _{máx.}	Código	Emb.
BT 3,5		3281124	50

Datos de pedido			
Tipo	I _{máx.}	Código	Emb.
BTH 3,5		3281115	50

Datos de pedido			
Tipo	I _{máx.}	Código	Emb.
BTP 3,5		3281116	50
BTP 3,5 GY		3281128	50

Accesorios			
D-BT 3,5		3281121	50
FBS 2-5	24 A	3030161	50
FBSR 2-5	17,5 A	3033702	50
AP-BTO 1,25		3281125	10
PAI-4		3030925	10
PS-5		3030983	10
DP PS-5		3036725	10
MPS-MT		0201744	10
MPS-IH RD		0201676	10
SF-PH 2-100		1212560	10
SF-PH 2-100 S-VDE		1212694	10

Accesorios			
D-BT 3,5		3281121	50
FBS 2-5	24 A	3030161	50
FBSR 2-5	17,5 A	3033702	50
PAI-4		3030925	10
PS-5		3030983	10
DP PS-5		3036725	10
MPS-MT		0201744	10
MPS-IH RD		0201676	10
SF-PH 2-100		1212560	10
SF-PH 2-100 S-VDE		1212694	10

Accesorios			
D-BT 3,5		3281121	50
D-BT 3,5 GY		3281130	50
FBS 2-5	24 A	3030161	50
FBSR 2-5	17,5 A	3033702	50
PAI-4		3030925	10
PS-5		3030983	10
DP PS-5		3036725	10
MPS-MT		0201744	10
MPS-IH RD		0201676	10
SZF 1-0,6X3,5		1204517	10
SZK PZ1 VDE		1206450	10

TMT 6 R, TMT (EX9,5)R (véase el catálogo 3)

TMT 6 R, TMT (EX9,5)R (véase el catálogo 3)

TMT 6 R, TMT (EX9,5)R (véase el catálogo 3)



Accesorios

El sistema CLIPLINE complete le ofrece accesorios estandarizados para todas las tecnologías de conexión.

Los accesorios de rotulación y prueba están estandarizados y reducen sus costes de logística. Además, todos los bornes para carril del sistema CLIPLINE complete se pueden combinar libremente mediante el foso funcional doble. Todos los bornes seccionables del sistema CLIPLINE complete poseen una zona de interrupción estandarizada.

Para el uso en los bornes seccionables se suministran diferentes conectores funcionales. Las clavijas de interrupción permiten una separación sencilla. Las cabezas portafusibles están previstas para el uso en cartuchos de fusible G. El conector de componentes patentado ofrece la posibilidad de alojar componentes protegidos contra polarización inversa de manera rápida y sin soldadura.

 Su código web : [#1402](#)

Vista general del programa

Accesorios	394
Puente enchufable	396
Tabla de puentes reductores	402
Clavijas de prueba y adaptadores de prueba	404
Conectores de seguridad, seccionables y de componentes	408
Soportes para señalización	412
Señalización de grupos de bornes	413
Letreros de advertencia	413

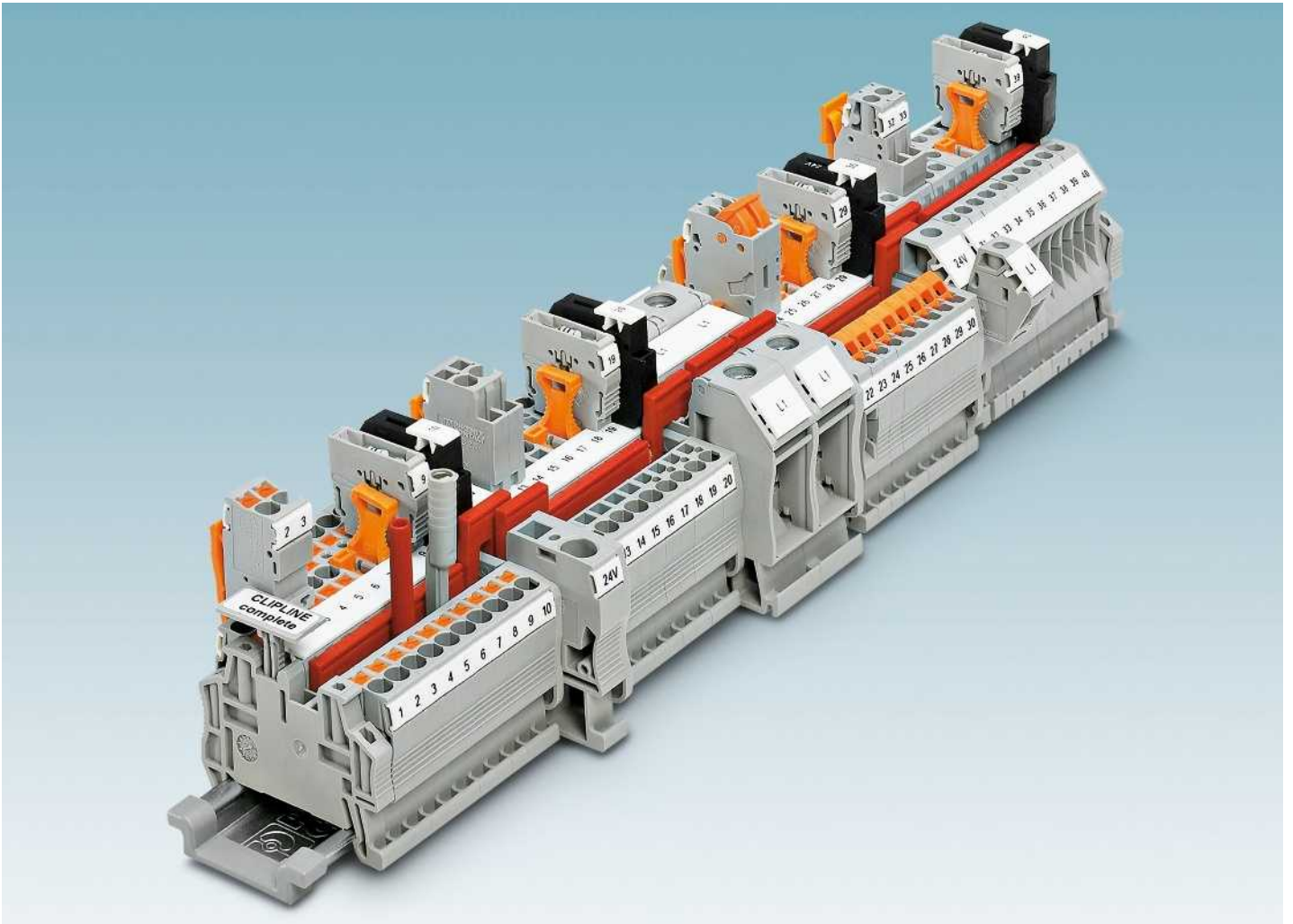

i Su código web : #1402

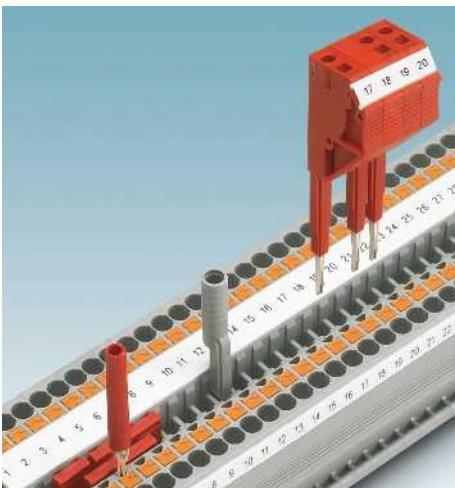

Foso funcional

Todos los bornes para carril del sistema CLIPLINE complete poseen fosos funcionales para una distribución de potencial rápida e individual mediante puentes enchufables así como para una comprobación sencilla.



Zona de interrupción multifuncional

Todos los bornes seccionables del sistema CLIPLINE complete poseen una zona de interrupción estandarizada. Se dispone de diferentes aplicaciones funcionales para la utilización en bornes seccionables.



Marcado

Todos los puntos de embornaje de los bornes del sistema CLIPLINE complete pueden rotularse en toda la superficie. Para la rotulación de grupos y regletas de bornes se suministran opcionalmente soportes para señalización encajables de gran superficie.

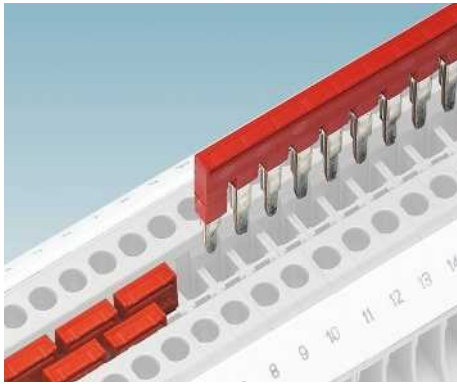

Los entrantes de puente están dispuestos sobre todos los bornes en una línea y así permiten la combinación de tecnologías de conexión. Con ayuda de los puentes enchufables de 2 hasta 50 polos pueden realizarse todas las tareas de puenteo de potencial ahorrando tiempo.

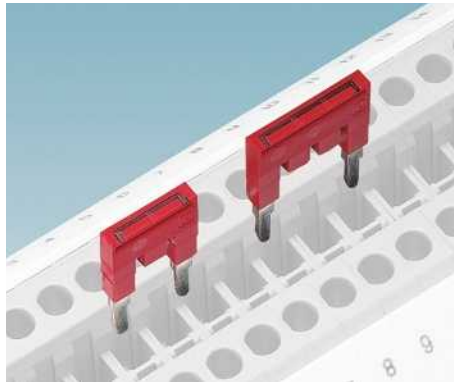

El puenteado de terminales no contiguos se establece separando las lenguas de contacto una a una del puente estándar. De esta manera, se pueden guiar dos potenciales en paralelo con una regleta de bornes. Los puntos de contacto pueden marcarse adicionalmente.

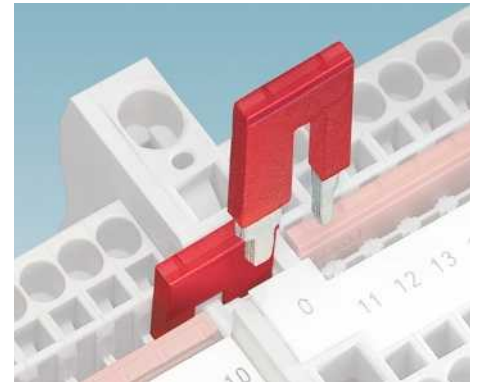

El puente reductor permite una conexión sencilla de bornes de diferente sección nominal, p. ej., un borne UT 10 con uno UT 2,5. Con el puente reductor se pueden montar bloques de alimentación ahorrando tiempo.

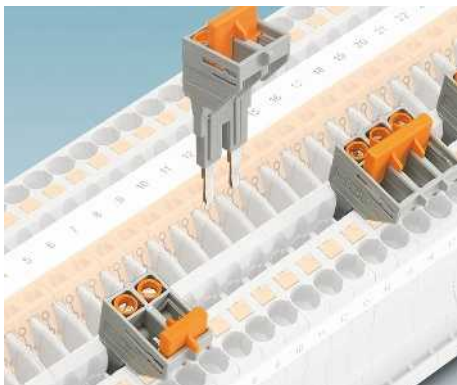

Los puentes de conmutación enchufables SB-ME se pueden contactar encajándolos en el foso funcional. Sirven para la conexión desmontable de bornes adyacentes. P. ej., de este modo puede establecer el cortocircuito del transformador con bornes seccionables de transductores de medida.

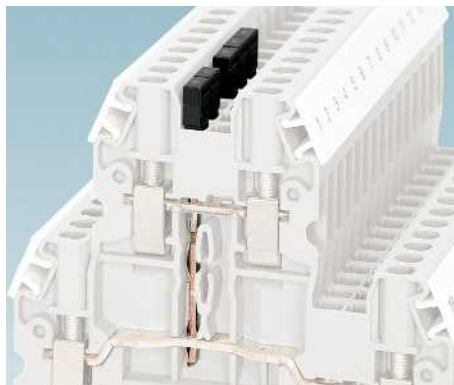

Puente vertical para la conexión del piso superior e inferior de un borne de doble piso. El puente vertical puede introducirse fácilmente después a través del foso funcional desde el piso superior hasta el inferior.

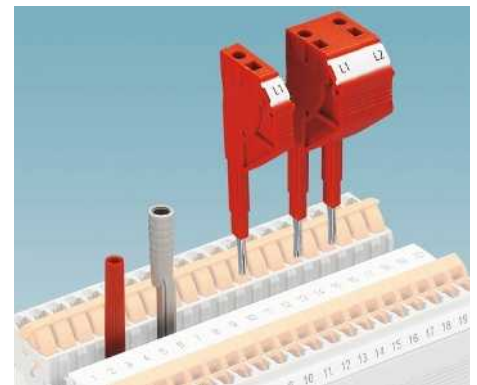

Para las líneas de medición se ofrece una clavija de prueba de 2,3 mm de diámetro y para la clavija de seguridad un adaptador de prueba de 4 mm de diámetro. Con la clavija de prueba alineable se puede realizar el adaptador de prueba ahorrando tiempo.

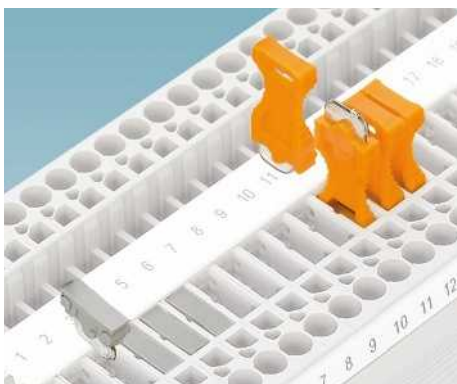

La clavija de interrupción P-DI puede retirarse para interrumpir fácilmente la conexión y quedarse "estacionada" en una posición inversa en la zona de interrupción. El metal de paso P-FIX desconecta el punto de interrupción de igual contorno y después de introducirlo ya no se puede desmontar.

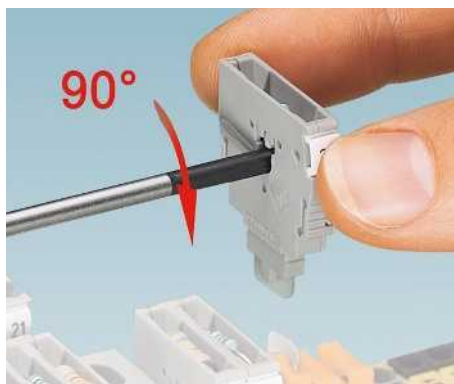

El conector de componente patentado P-CO ofrece la posibilidad de alojar componentes a través de contactos por resorte rápidamente y con seguridad y de conectar con protección contra inversión de polaridad.



Las cabezas portafusibles P-FU están previstas para el alojamiento de fusibles G. Es posible señalar el control óptico del fusible insertado con un indicador LED.

Accesorios

Puentes enchufables FBS ...

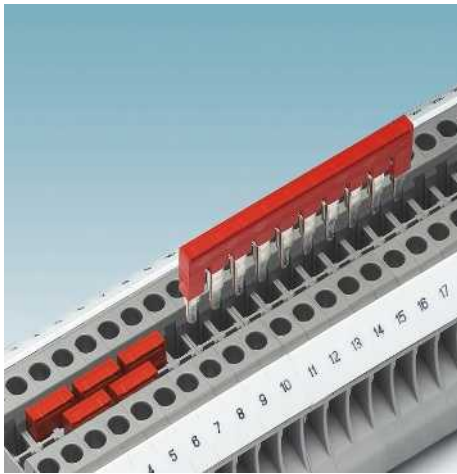

- Para una distribución de potencial individual, los bornes del sistema CLIPLINE complete tienen dos entrantes de puente
- Los puentes de 2 hasta 50 polos pueden puentearse en estos entrantes de puente hasta 50 bornes en una sola operación

Denominación de los puentes

- El último punto de la denominación del puente indica la medida del ancho del borne. Un puente FBS ...-4 puede emplearse en los bornes CLIPLINE complete con el ancho de borne de 4,2 mm y uno FBS ...-6 en los bornes con el ancho de borne de 6,2 mm

Observaciones:

Los valores de corriente para los puentes del diagrama de bloques de función (FBS) pueden variar al insertarse en diferentes regletas de bornes. Los valores exactos se encuentran en los datos de los accesorios de la regleta de bornes correspondiente.



Puente enchufable, rojo

ERC

Datos de pedido

Descripción	N.º polos	Tipo	I _{máx.}	Código	Emb.	
Puente enchufable	2	FBS 2-3,5	17,5 A	3213014	50	
	3	FBS 3-3,5		3213027	50	
	4	FBS 4-3,5		3213030	50	
	5	FBS 5-3,5		3213043	50	
	10	FBS 10-3,5		3213056	50	
	20	FBS 20-3,5		3213069	50	
Puente enchufable	50	FBS 50-3,5		3000706	10	
	Puente enchufable	2	FBS 2-4	17,5 A	3030116	50
		3	FBS 3-4		3030129	50
		4	FBS 4-4		3030132	50
		5	FBS 5-4		3030145	50
		10	FBS 10-4		3030158	10
20		FBS 20-4	3030352		10	
Puente enchufable	2	FBS 2-5	24 A	3030161	50	
	3	FBS 3-5		3030174	50	
	4	FBS 4-5		3030187	50	
	5	FBS 5-5		3030190	50	
	10	FBS 10-5		3030213	10	
	20	FBS 20-5		3030226	10	
Puente enchufable	50	FBS 50-5		3038930	10	
	Puente enchufable	2	FBS 2-6	32 A	3030336	50
		3	FBS 3-6		3030242	50
		4	FBS 4-6		3030255	50
		5	FBS 5-6		3030349	50
		10	FBS 10-6		3030271	10
20		FBS 20-6	3030365		10	
Puente enchufable	50	FBS 50-6		3032224	10	
	Puente enchufable	2	FBS 2-8	41 A	3030284	10
		3	FBS 3-8		3030297	10
		4	FBS 4-8		3030307	10
		5	FBS 5-8		3030310	10
		6	FBS 6-8		3032470	10
10		FBS 10-8	3030323		10	
Puente enchufable	2	FBS 2-10	50 A	3005947	10	
	5	FBS 5-10		3005948	10	
Puente enchufable	2	FBS 2-12	76 A	3005950	10	
Puente enchufable	2	FBS 2-16	101 A	3005963	10	
Puente preconfeccionado, rotulado	3 polos, polo 1, 3	FBS 1/3-8	41 A	3032363	10	
	4 polos, polo 1, 4	FBS 1/4-8		3032376	10	
	5 polos, polo 1, 3, 5	FBS 1/3/5-8		3032389	10	
	10 polos, polo 1, 4, 7, 10	FBS 1/4/7/10-8		3032402	10	
	8 polos, polo 1, 2, 4, 6-8	FBS 1/2/4/6-8		3032378	10	
Accesorios						
Caperuza de cubierta, garantiza la protección contra contacto en caso de un puente prolongado de FBS ...-5 y FBS ...-6	rojo	FBS C		3012325	50	



Puente enchufable, azul



Puente enchufable, gris



Puente enchufable, naranja

ERC

ERC

Datos de pedido				Datos de pedido				Datos de pedido			
Tipo	I _{máx.}	Código	Emb.	Tipo	I _{máx.}	Código	Emb.	Tipo	I _{máx.}	Código	Emb.
FBS 2-3,5 BU	17,5 A	3213086	50	FBS 2-3,5 GY	17,5 A	3213153	50				
FBS 3-3,5 BU		3213099	50	FBS 3-3,5 GY		3213167	50				
FBS 4-3,5 BU		3213109	50	FBS 4-3,5 GY		3213180	50				
FBS 5-3,5 BU		3213112	50	FBS 5-3,5 GY		3213183	50				
FBS 10-3,5 BU		3213125	50	FBS 10-3,5 GY		3213196	50				
FBS 20-3,5 BU		3213138	50	FBS 20-3,5 GY		3213206	50				
FBS 50-3,5 BU		3000708	10	FBS 50-3,5 GY		3000707	10				
FBS 2-4 BU	17,5 A	3030117	50	FBS 2-4 GY	17,5 A	3030118	50				
FBS 3-4 BU		3030130	50	FBS 3-4 GY		3030131	50				
FBS 4-4 BU		3030133	50	FBS 4-4 GY		3030134	50				
FBS 5-4 BU		3030146	50	FBS 5-4 GY		3030147	50				
FBS 10-4 BU		3036851	10	FBS 10-4 GY		3030160	10				
FBS 20-4 BU		3030353	10	FBS 20-4 GY		3030354	10				
FBS 2-5 BU	24 A	3036877	50	FBS 2-5 GY	24 A	3038969	50				
FBS 3-5 BU		3036880	50	FBS 3-5 GY		3038972	50				
FBS 4-5 BU		3036893	50	FBS 4-5 GY		3038985	50				
FBS 5-5 BU		3036903	50	FBS 5-5 GY		3038998	50				
FBS 10-5 BU		3036916	10	FBS 10-5 GY		3039007	10				
FBS 20-5 BU		3036929	10	FBS 20-5 GY		3038671	10				
FBS 50-5 BU		3032114	10	FBS 50-5 GY		3032127	10				
FBS 2-6 BU	32 A	3036932	50	FBS 2-6 GY	32 A	3032237	50				
FBS 3-6 BU		3036945	50	FBS 3-6 GY		3032240	50				
FBS 4-6 BU		3036958	50	FBS 4-6 GY		3032279	50				
FBS 5-6 BU		3036961	50	FBS 5-6 GY		3032266	50				
FBS 10-6 BU		3032198	10	FBS 10-6 GY		3032253	10				
FBS 20-6 BU		3032208	10								
FBS 50-6 BU	3032211	10									
FBS 2-8 BU	41 A	3032567	10	FBS 2-8 GY	41 A	3032621	10	FBS 2-8 CT	41 A	3033830	10
FBS 3-8 BU		3032570	10	FBS 3-8 GY		3032622	10	FBS 3-8 CT		3033831	10
FBS 4-8 BU		3032583	10	FBS 4-8 GY		3032635	10	FBS 4-8 CT		3033832	10
FBS 5-8 BU		3032596	10	FBS 5-8 GY		3032648	10				
FBS 6-8 BU		3032677	10	FBS 6-8 GY		3032664	10				
FBS 10-8 BU		3032606	10	FBS 10-8 GY		3032651	10	FBS 10-8 CT		3033833	10
Accesorios				Accesorios				Accesorios			
FBSC		3012325	50	FBSC		3012325	50	FBSC		3012325	50

Bornes para carril CLIPLINE complete

Accesorios

Puentes de potencial verticales FBS-PV...

- Puente de potencial, para la unión posterior de los pisos superior e inferior de un borne de doble piso
- El puente vertical FBS-PV PT 2,5-4L puede utilizarse para los bornes PT 2,5-4L...
- El puente vertical FBS-PV UT puede utilizarse en UTTB 2,5, UTTB 4, PT 2,5-PE/3L y PT 4-PE/3L



Descripción	N.º polos	Datos de pedido				Datos de pedido			
		Tipo	I _{máx.}	Código	Emb.	Tipo	I _{máx.}	Código	Emb.
Puente de potencial vertical, para la conexión de los pisos superior e inferior	1	FBS-PV PT 2,5-4L	10 A	3012318	50	FBS-PV UT	22 A	3047358	50

Puentes de potencial verticales FBS-PV...

- El puente vertical FBS-PV puede utilizarse para STTBS 2,5, STTBS 4, PTTB 2,5, PTTB 4, PTTBS 2,5, QTTCB 1,5 y STTB 2,5/4P
- El puente vertical FBS 1,5/S-PV puede utilizarse para PTTB 1,5/S, PT 1,5/S-3L y PT 1,5/S-PE/L/L



Descripción	N.º polos	Datos de pedido				Datos de pedido			
		Tipo	I _{máx.}	Código	Emb.	Tipo	I _{máx.}	Código	Emb.
Puente de potencial vertical, para la conexión de los pisos superior e inferior	1	FBS-PV	32 A	3032185	50	FBS 1,5/S-PV	16 A	3216263	10

nuevo

Puentes enchufables de alambre FBSW ...



- Con distintas longitudes de alambre pueden conectarse individualmente bornes para carril con distinto ancho de borne y con entrante de puente enchufable.
- Para anchos de borne de 5,2 mm y 6,2 mm

Descripción	N.º polos
Puente de alambre , longitud 60 mm	1
Longitud 110 mm	1
Longitud 250 mm	1

Datos de pedido				
Tipo	I _{máx.}	Código	Emb.	
FBSW 2-5/60MM	10 A	3030170	50	
FBSW 2-5/110MM		3030171	50	
FBSW 2-5/250MM		3030172	50	

Bornes para carril CLIPLINE complete

Accesorios

Puentes enchufables FBSR(H) ... y puentes de contacto SB-ME...

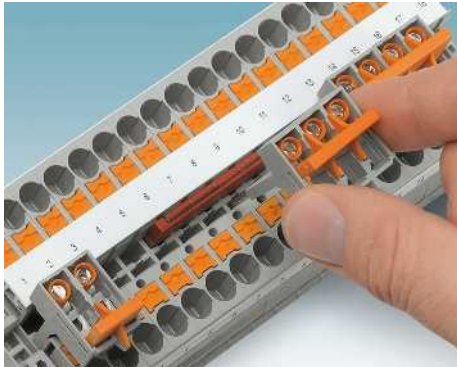

FBSRH

– Los puentes FBSRH ...-8 disponen de una ayuda extraíble inyectada y pueden utilizarse de manera confortable y sin herramientas para tareas de puenteado individuales. P. ej., de este modo se puede establecer el cortocircuito del transformador con bornes seccionables de transductores de medida

SB-ME

– Los puentes de conmutación enchufables SB-ME se pueden contactar encajándolos en el foso funcional. Sirven para la conexión desmontable de bornes adyacentes. P. ej., de este modo se puede establecer el cortocircuito del transformador con bornes seccionables de transductores de medida

Denominación de los puentes

– El último dígito de la denominación del puente indica la medida del ancho del borne. Un puente FBSR ...-5 puede emplearse en los bornes CLIPLINE complete con el ancho de borne de 5,2 mm y uno FBSR ...-6 en los bornes con el ancho de borne de 6,2 mm

Observaciones:

Los puentes de conmutación se encajan además en el foso funcional y ocupan ambos entrantes de puente.

Los puentes FBSR ... son más reducidos respecto a los puentes estándar FBS ... en lo referente a la capacidad de corriente.



Puente enchufable

ERC

Datos de pedido

Descripción	N.º polos	Tipo	I _{máx.}	Código	Emb.
Puente enchufable	2	FBSR 2-5	17,5 A	3033702	50
	3	FBSR 3-5		3001591	50
	4	FBSR 4-5		3001592	50
	5	FBSR 5-5		3001593	50
	10	FBSR 10-5		3033710	10
Puente enchufable	2	FBSR 2-6	24 A	3033715	50
	3	FBSR 3-6		3001594	50
	4	FBSR 4-6		3001595	50
	5	FBSR 5-6		3001596	50
	10	FBSR 10-6		3033716	10
Puente enchufable	2	FBSR 2-8	32 A	3033808	10
	3	FBSR 3-8		3001597	10
	4	FBSR 4-8		3000585	10
	5	FBSR 5-8		3033809	10
	10	FBSR 10-8		3001599	10
	16	FBSR 16-8		3033816	10
Puente enchufable, con ayuda extraíble	2				
Puente enchufable, con ayuda extraíble	2				
	3				
	4				
Puente de conmutación, enchufable	2				
	3				
	4				
Puente de conmutación, enchufable	2				
	3				
	4				
Puente de conmutación, enchufable	2				
	3				
	4				
Accesorios					
Caperuza de cubierta , garantiza la protección contra contacto en caso de un puente prolongado de FBS ...-5 y FBS ...-6	rojo	FBSC		3012325	50
Placa separadora , con posibilidad de almacenamiento para puentes enchufables	gris				



Puente enchufable, con y sin ayuda extraíble



30 A, puente de conmutación, enchufable con bloqueo adicional



25 A, puente de conmutación, enchufable

ERC

ERC

Datos de pedido

Tipo	I _{máx.}	Código	Emb.
FBSRH 2-6	24 A	3033812	10
FBSRH 2-8	32 A	3033802	10
FBSRH 3-8		3033803	10
FBSRH 4-8		3033804	10

Datos de pedido

Tipo	I _{máx.}	Código	Emb.
SB-ME 2-8	30 A	3034468	10
SB-ME 3-8		3032800	10
SB-ME 4-8		3034484	10

Datos de pedido

Tipo	I _{máx.}	Código	Emb.
SB-ME 2-6	25 A	3035755	10
SB-ME 3-6		3035756	10
SB-ME 4-6		3035757	10
SB-MER 2-8	25 A	3000587	10
SB-MER 3-8		3000588	10
SB-MER 4-8		3000589	10

Accesorios

Tipo	Código	Emb.
CARRIER 35-8	3034387	10

Accesorios

Tipo	Código	Emb.
------	--------	------

Accesorios

Tipo	Código	Emb.
------	--------	------

Bornes para carril CLIPLINE complete

Accesorios

Ejemplo de una alimentación central de 10 mm² con puentes reductores RB UT 10-(2,5/4) en 2,5 mm²

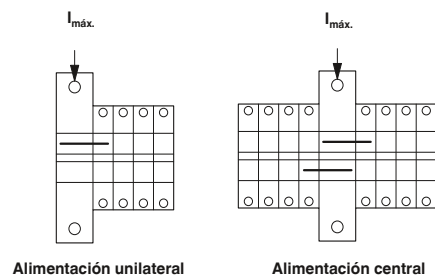
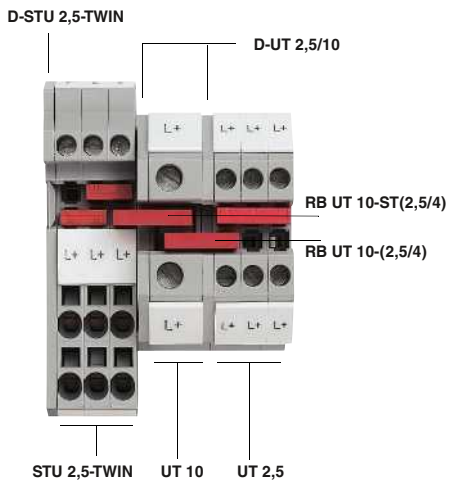

Los puentes reductores permiten una conexión sencilla de bornes estándar de diferentes secciones transversales nominales y tecnologías de conexión del sistema CLIPLINE complete. Las alimentaciones con secciones transversales mayores se pueden distribuir de manera fácil en varios módulos de salida más pequeños. Para la elección del puente reductor adecuado tenga en cuenta las tecnologías de conexión y las secciones transversales conectadas. El puente reductor correspondiente y la corriente de puente admisible para alimentación unilateral y central puede determinarlo mediante la tabla contigua.

Nota

Si se utilizan puentes reductores tendrá que colocar tapas detrás de cada dispositivo de alimentación. Con la función de corrección "Auto" en CLIP PROJECT obtendrá el apoyo óptimo para ello.

Puenteado de reducción con bornes de paso estándar UT

Alimentación		Derivación		Alimentación unilateral	Alimentación central	Puente
Borne	Sección transversal [mm ²]	Borne	Sección transversal [mm ²]	I _{máx.} [A]	I _{máx.} [A]	
UT 4	4	UT 2,5	2,5	24	24	FBS 2-5 3030161
UT 6	6	UT 2,5	2,5	40	56	RB UT 6-(2,5/4) 3047251
		UT 4	4	45	56	
		PT 2,5	2,5	40	56	RB UT 6-ST(2,5/4) 3047264
		PT 4	4	45	56	
		ST 2,5	2,5	40	56	
		ST 4	4	45	56	
		QTC 1,5	1,5	35	56	
		QTC 2,5	2,5	40	56	
UT 10	10	UT 2,5	2,5	40	65	RB UT 10-(2,5/4) 3047060
		UT 4	4	45	65	
		PT 2,5	2,5	40	65	RB UT 10-ST(2,5/4) 3047086
		PT 4	4	45	65	
		ST 2,5	2,5	40	65	
		ST 4	4	45	65	
		QTC 1,5	1,5	35	65	
		QTC 2,5	2,5	40	65	
UT 16	16	UT 2,5	2,5	40	80	RB UT 16-(2,5/4) 3047073
		UT 4	4	45	90	
		UT 6	6	37	74	RB 16-6 3047072
		PT 2,5	2,5	40	80	
		PT 4	4	45	90	
		ST 2,5	2,5	40	80	
		ST 4	4	45	90	
		QTC 1,5	1,5	35	70	
		QTC 2,5	2,5	40	80	
		UT 35	35	UT 2,5	2,5	
UT 4	4			45	90	
PT 2,5	2,5			40	80	RB UT 35-ST(2,5/4) 3047280
PT 4	4			45	90	
ST 2,5	2,5			40	80	
ST 4	4			45	90	
QTC 1,5	1,5			35	70	
QTC 2,5	2,5			40	80	
UT 35	35	UT 10	10	57	114	RB UT 35-10 3032168
		UT 16	16	90	90	RB 35-16 3032169

Puenteado de reducción con bornes de paso estándar RT

Alimentación		Derivación		Alimentación unilateral	Alimentación central	Puente
Borne	Sección transversal [mm ²]	Borne	Sección transversal [mm ²]	I _{máx.} [A]	I _{máx.} [A]	
RT 5	6	UT 2,5	2,5	40	56	RB UT 6-(2,5/4) 3047251
		UT 4	4	40	56	
		RT 3	2,5	40	56	RB UT 6-ST(2,5/4) 3047264
		PT 2,5	2,5	40	56	
		PT 4	4	40	56	
		ST 2,5	2,5	40	56	
		ST 4	4	40	56	
		QTC 1,5	1,5	35	56	
RT 8	35	QTC 2,5	2,5	40	56	RB ST 10-(2,5/4) 3030873
		RT 3	2,5	40	56	
		UT 2,5	2,5	40	65	
		UT 4	4	45	65	

Punteado de reducción con bornes de paso estándar PT y ST

Alimentación		Derivación		Alimentación uni-lateral	Alimentación central	Puente
Borne	Sección transversal [mm²]	Borne	Sección transversal [mm²]	I _{máx.} [A]	I _{máx.} [A]	
ST 2,5 PT 2,5	2,5	PT 1,5/S	1,5	24	30	RB ST (2,5/4)-1,5/S 3214356
		ST 1,5	1,5	31	31	RB ST (2,5/4)-1,5 3038943
		QTC 1,5	1,5	31	31	FBS 2-5 3030161
ST 4 PT 4	4	PT 1,5/S	1,5	24	40	RB ST (2,5/4)-1,5/S 3214356
		ST 1,5	1,5	35	40	RB ST (2,5/4)-1,5 3038943
		PT 2,5	2,5	40	40	FBS 2-5 3030161
		ST 2,5	2,5	40	40	
		QTC 1,5	1,5	35	40	FBS 2-6 3030336
		QTC 2,5	2,5	40	40	
ST 6 PT 6	6	PT 1,5/S	1,5	24	48	RB ST 6-1,5/S 3213250
		PT 2,5	2,5	40	56	RB ST 6-(2,5/4) 3030860
		PT 4	4	45	56	
		ST 2,5	2,5	40	56	
		ST 4	4	45	56	
		QTC 1,5	1,5	35	56	
		QTC 2,5	2,5	40	56	
ST 10 PT 10	10	PT 1,5/S	1,5	24	48	RB ST 10-1,5/S 3213252
		PT 2,5	2,5	40	65	RB ST 10-(2,5/4) 3030873
		PT 4	4	45	65	
		ST 2,5	2,5	40	65	
		ST 4	4	45	65	
		QTC 1,5	1,5	35	65	
		QTC 2,5	2,5	40	65	
ST 16 PT 16	16	PT 6	6	37	74	RB 16-6 3047072
		ST 6	6	37	74	RB ST 16-1,5/S 3213254
		PT 1,5/S	1,5	24	48	
		PT 2,5	2,5	40	80	RB ST 16-(2,5/4) 3030886
		PT 4	4	45	90	
		ST 2,5	2,5	40	80	
		ST 4	4	45	90	
		QTC 1,5	1,5	35	70	
		QTC 2,5	2,5	40	80	
		ST 35	35	PT 2,5	2,5	40
PT 4	4			45	90	
ST 2,5	2,5			40	80	
ST 4	4			45	90	
QTC 1,5	1,5			35	70	
QTC 2,5	2,5			40	80	
ST 35	35			ST 16	16	90
STS 4	4	STS 2,5	2,5	40	40	FBS 2-5 3030161
STS 6	6	STS 2,5	2,5	40	56	RB ST 6-(2,5/4) 3030860
		STS 4	4	45	56	

Punteado de reducción con bornes de paso estándar QT

Alimentación		Derivación		Alimentación uni-lateral	Alimentación central	Puente
Borne	Sección transversal [mm²]	Borne	Sección transversal [mm²]	I _{máx.} [A]	I _{máx.} [A]	
QTC 2,5	2,5	QTC 1,5	1,5	31	31	FBS 2-5 3030161

Bornes para carril CLIPLINE complete

Accesorios

Clavija de prueba PS ...

- Clavija de prueba de dos partes para la unión de colores individual del conector
- Las clavijas de prueba se conectan en el foso funcional de los bornes en el sistema CLIPLINE complete o en la toma de pruebas prevista para ello
- Con las carcasas para clavija de prueba alineables PS-...2,3MM pueden unirse los adaptadores de prueba individuales



Descripción	Color	Datos de pedido			Datos de pedido		
		Tipo	Código	Emb.	Tipo	Código	Emb.
Carcasa para clavija de prueba alineable, para parte metálica MPS, rotulable con ZB 5	rojo	PS-5/2,3MM RD	3038723	10			
	rojo	PS-6/2,3MM RD	3038736	10			
	rojo	PS-8/2,3MM RD	3048564	10			
Manguito aislante, para parte metálica MPS	blanco				MPS-IH WH	0201663	10
	rojo				MPS-IH RD	0201676	10
	azul				MPS-IH BU	0201689	10
	amarillo				MPS-IH YE	0201692	10
	verde				MPS-IH GN	0201702	10
	gris				MPS-IH GY	0201728	10
Clavija de prueba, parte metálica, Ø 2,3 mm 4 mm Ø	plata	MPS-MT	0201744	10	MPS-MT	0201744	10
	plateado	MPS-MT/ 4MM	3048577	10	MPS-MT/ 4MM	3048577	10

Clavija de prueba PS ...

- Las clavijas de prueba se conectan en el foso funcional de los bornes en el sistema CLIPLINE complete o en la toma de pruebas prevista para ello



Descripción	Color	Datos de pedido		
		Tipo	Código	Emb.
Clavija de prueba individual, suministro: 1 polo	rojo	PS-UK 2,5 B/E	3001132	10
Clavija de prueba alineable, suministro: juego de 10 unidades con pasador de conexión Paso de 5,2 mm	rojo	PS-UK 2,5 B/Z-5	3001226	1
Clavija de prueba alineable, suministro: juego de 10 unidades con pasador de conexión Paso de 6,2 mm	rojo	PS-UK 2,5 B/Z-6	3001239	1

Clavija de prueba PS ...

- Las clavijas de prueba se conectan en el foso funcional de los bornes en el sistema CLIPLINE complete o en la toma de pruebas prevista para ello



Descripción	Color	Datos de pedido			Datos de pedido		
		Tipo	Código	Emb.	Tipo	Código	Emb.
Clavija de prueba de doble piso individual , establece contacto simultáneamente en el piso superior e inferior, suministro: 1 polo, para UTTB ...	rojo	PS-UKK/E	3000641	10	PS-UKK 3	3000638	1
Clavija de prueba de doble piso alineable , establece contacto simultáneamente en el piso superior e inferior, suministro: bloques de 10 polos con 2 pasadores de conexión, para UTTB 2,5	rojo						
Clavija de prueba de doble piso alineable , establece contacto simultáneamente en el piso superior e inferior, suministro: bloques de 10 polos con 2 pasadores de conexión, para UTTB 4	rojo				PS-UKK 5	3000625	1

Clavijas de prueba alineables PS-... y tabiques distanciadores DP PS-...

- Las clavijas de prueba contactan con el foso funcional de los bornes del sistema CLIPLINE complete
- Con las clavijas de prueba alineables PS-... y los distanciadores DP PS-... pueden confeccionarse individualmente adaptadores de prueba



Clavija pruebas alineable

Placas distanciadoras

Descripción	Color	Datos de pedido			Datos de pedido		
		Tipo	Código	Emb.	Tipo	Código	Emb.
Clavija de prueba individual , 3,5 mm de ancho, rotulable con ZBF 3,5 y UCT-TMF 3,5	rojo	PS-3,5/E PS-4/E	3031012	10	DP PS-3,5	3031011	10
4,2 mm de ancho, rotulable con ZBF 4, UC-TMF 4 y UCT-TMF 4	rojo		3036709	10			
Clavija de prueba alineable , para el confeccionado individual de regletas de prueba							
3,5 mm, rotulable con ZBF 3,5 y UC-TMF 3,5	rojo	PS-3,5	3031010	10	DP PS-4	3036712	10
4,2 mm, rotulable con ZBF 4, UC-TMF 4 y UCT-TMF 4	rojo	PS-4	3030970	10	DP PS-5	3036725	10
5,2 mm, rotulable con ZBF 5, UC-TMF 5 y UCT-TMF 5	rojo	PS-5	3030983	10	DP PS-6	3036738	10
6,2 mm, rotulable con ZBF 6, UC-TMF 6 y UCT-TMF 6	rojo	PS-6	3030996	10	DP PS-8	3036741	10
8,2 mm, rotulable con ZBF 8, UC-TMF 8 y UCT-TMF 8	rojo	PS-8	3031005	10			

Bornes para carril CLIPLINE complete

Accesorios

Adaptadores de prueba PAI ...

- Contacto seguro de clavijas de prueba de 4 mm de diámetro en el foso funcional
- Por el diámetro exterior reducido del conector hembra de pruebas, también pueden emplearse clavijas de seguridad protegidas contra roces

Observaciones:
 *) En estado enchufado, con seguridad frente a contacto de los dedos contra contacto directo no intencionado según DIN EN 50274.



Adaptador de prueba de 4 mm, para bornes en paso de 4,2 mm



Adaptador de prueba de 4 mm, para bornes en paso de 5,2, 6,2 y 8,2 mm

Descripción	Color
Adaptador de prueba, adaptador de prueba de 4 mm ¹⁾	gris

Datos de pedido		
Tipo	Código	Emb.
PAI-4	3030925	10

Datos de pedido		
Tipo	Código	Emb.
PAI-4-N GY	3032871	10

Adaptadores de prueba encajables PAI-4-FIX...

- Adaptador de prueba para alojar clavijas de seguridad de 4 mm de diámetro
- Puesto en contacto y encajado de forma segura en cualquier lugar del foso funcional

Observaciones:
 En estado enchufado, con seguridad frente a contacto de los dedos contra contacto directo no intencionado según DIN EN 50274.



Adaptador de prueba de 4 mm, para bornes en paso de 5,2 y 6,2 mm



Adaptador de prueba de 4 mm, para bornes en paso de 8,2 mm

Descripción	Color
Adaptador de prueba, para clavija de prueba de seguridad con 4 mm de diámetro, encajada en el entrante de puente	
	naranja
	amarillo
	verde
	violeta
	negro
	azul
	rojo
	gris
	marrón
	blanco

Datos de pedido		
Tipo	Código	Emb.
PAI-4-FIX-5/6 OG	3035974	10
PAI-4-FIX-5/6 YE	3035977	10
PAI-4-FIX-5/6 GN	3035978	10
PAI-4-FIX-5/6 VT	3035979	10
PAI-4-FIX-5/6 BK	3035980	10
PAI-4-FIX-5/6 BU	3035975	10
PAI-4-FIX-5/6 RD	3035976	10
PAI-4-FIX-5/6 GY	3035982	10
PAI-4-FIX-5/6 BN	3035981	10
PAI-4-FIX-5/6 WH	3035983	10

Datos de pedido		
Tipo	Código	Emb.
PAI-4-FIX OG	3034455	10
PAI-4-FIX YE	3032745	10
PAI-4-FIX GN	3032758	10
PAI-4-FIX VT	3032761	10
PAI-4-FIX BK	3032774	10
PAI-4-FIX BU	3032729	10
PAI-4-FIX RD	3032732	10
PAI-4-FIX GY	3032790	10
PAI-4-FIX BN	3032787	10
PAI-4-FIX WH	3032797	10

Clavijas de prueba PAIS ...

Observaciones:
 1) En estado enchufado, con seguridad frente a contacto de los dedos contra contacto directo no intencionado según DIN EN 50274.

- Clavija de prueba acodada para alojar clavijas de seguridad de 4 mm de diámetro
- Puestas en contacto y encajadas de forma segura en cualquier lugar del foso funcional



		Datos de pedido		
Descripción	Color	Tipo	Código	Emb.
Clavija de prueba ¹⁾	gris	PAIS-4-FIX GY	3032791	10
	negro	PAIS-4-FIX BK	3032792	10
	rojo	PAIS-4-FIX RD	3032793	10

Cubiertas para foso de conductores CEC ...

- Tapón ciego para la cubierta para el foso de conductores
- Pueden utilizarse en bornes de conexión push-in PT 2,5 y bornes de conexión por resorte ST 2,5

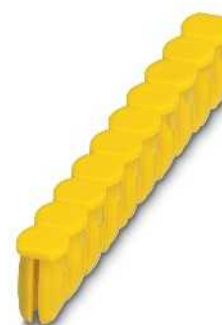

		Datos de pedido		
Descripción	Color	Tipo	Código	Emb.
Cubierta, para foso de conductores, 10 polos	amarillo	CEC 2,5	3062757	50

Bornes para carril CLIPLINE complete

Accesorios

Cabezas portafusibles P-FU ...

- Posibilidad de rotulación de gran superficie
- Variantes con indicación de fallo bipolares
- Contactos de prueba a ambos lados del fusible

Observaciones:
1) Si el fusible está defectuoso, el circuito subsiguiente queda en tensión.
2) Para la disipación máxima, véase la página 658.



Cabeza portafusibles de 6,4 mm, para fusibles G de 5 x 20 mm

Dimensiones	[mm]
Datos de dimensionamiento	
Corriente de carga máxima	[A]

Descripción	Color
Cabeza portafusibles , ancho 5,2 mm ¹⁾	negro
LED para 12-30 V DC, 0,35-0,95 mA	negro
para 30-60 V AC/DC, 0,36-0,95 mA	negro
para 110-250 V AC/DC, 0,4-0,95 mA	negro
Cabeza portafusible , ancho 6,2 mm ²⁾	negro
con indicador luminoso para 12-30 V DC, 0,31-0,95 mA	negro
para 30-60 V AC/DC, 0,40-0,86 mA	negro
para 110-250 V AC/DC, 0,41-0,96 mA	negro

Rotulación de la ranura central
--

Datos técnicos		
Anchura	Longitud	Altura
6,4	23,5	45,5
6,3 ²⁾		

Datos de pedido		
Tipo	Código	Emb.
P-FU 5X20-5	3209235	10
P-FU 5X20 LED 24-5	3209248	10
P-FU 5X20 LED 60-5	3209251	10
P-FU 5X20 LED 250-5	3209264	10

Accesorios
UC-TMF 6, UCT-TMF 6 o ZBF 6 (véase catálogo 3)



Cabeza portafusibles 6,2 mm, para fusibles G 5 x 20 mm

Datos técnicos		
Anchura	Longitud	Altura
6,2	28	25
6,3 ²⁾		

Datos de pedido		
Tipo	Código	Emb.
P-FU 5X20	3036806	10
P-FU 5X20 LED 24	3036819	10
P-FU 5X20 LED 60	3036822	10
P-FU 5X20 LA 250	3036835	10

Accesorios
UC-TMF 5, UCT-TMF 5 o ZBF 5 (véase catálogo 3)

Cabezas portafusibles P-FU ...

Observaciones:
1) Para la disipación máxima, véase la página 658.



- Posibilidad de rotulación de gran superficie
- Variantes con indicación de fallo bipolares
- Contactos de prueba a ambos lados del fusible

Dimensiones	[mm]
Datos de dimensionamiento	
Corriente de carga máxima	[A]
Datos generales	
Aislamiento	
Clase de combustibilidad según UL 94	

Descripción	Color
Cabeza portafusibles , ancho 8,2 mm	negro
con indicador luminoso para 12-30 V DC, 0,31-0,95 mA	negro
para 30-60 V AC/DC, 0,40-0,86 mA	negro
para 110-250 V AC/DC, 0,41-0,96 mA	negro

Rotulación de la ranura central
--



Cabeza portafusibles 8,2 mm, para fusibles G 6,3 x 32 mm

Datos técnicos		
Anchura	Longitud	Altura
8,2	40	27
10 ¹⁾		
PA		
V0		

Datos de pedido		
Tipo	Código	Emb.
P-FU 6,3X32	3046498	10
P-FU 6,3X32 LED 24	3046508	10
P-FU 6,3X32 LED 60	3046511	10
P-FU 6,3X32 LA 250	3046524	10

Accesorios
UC-TMF 6, UCT-TMF 6 o ZBF 6 (véase catálogo 3)

Bloqueadores de conexión S-MT

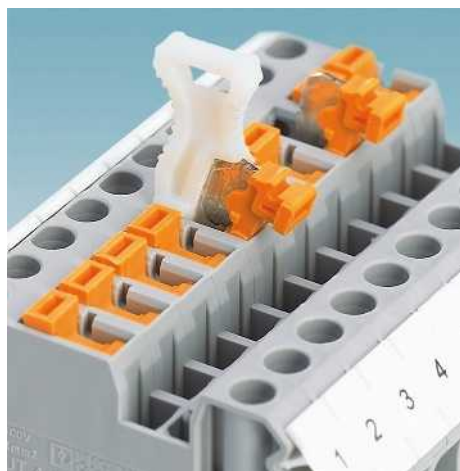

- El bloqueador de conexión opcional encajable evita de forma eficaz que se accione un conmutador de manera involuntaria
- Utilizable en todos los bornes interruptibles por cuchilla ... MT del sistema CLIPLINE complete



Bloqueo de marchas

Dimensiones	[mm]
Datos generales	
Aislamiento	PA
Clase de combustibilidad según UL 94	V2

Datos técnicos		
Anchura	Longitud	Altura
3,5	10,5	23,1

Descripción	Color
Bloqueador de conexión, enchufable	blanco

Datos de pedido		
Tipo	Código	Emb.
S-MT	3247954	50

Clavijas de interrupción P-DI

Observaciones:
1) Obsérvese la corriente de carga máxima.

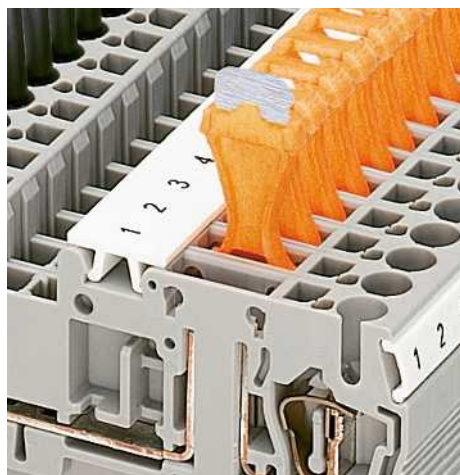

- La clavija de interrupción P-DI puede retirarse para interrumpir la conexión y "estacionarse" en la posición inversa en la zona de separación
- Utilizable en todos los bornes seccionables ...-TG del sistema CLIPLINE complete



Enchufe de función para zona de interrupción universal

Dimensiones	[mm]
Datos de dimensionamiento	
Corriente de carga máxima	[A]
Datos generales	
Aislamiento	PA
Clase de combustibilidad según UL 94	V2

Datos técnicos		
Anchura	Longitud	Altura
3,5	10,8	23,1
20		
PA		
V2		

Descripción	Color
Clavija de interrupción ¹⁾	naranja

Datos de pedido		
Tipo	Código	Emb.
P-DI	3036783	50

Bornes para carril CLIPLINE complete

Accesorios

Conectores de paso P-FIX



- El metal conductor P-FIX desconecta el punto de interrupción de igual contorno y una vez introducido ya no se puede desmontar
- Utilizable en todos los bornes seccionables ...-TG del sistema CLIPLINE complete

Observaciones:

1) Obsérvese la corriente de carga máxima.



Conector de paso

Dimensiones	
	[mm]
Datos de dimensionamiento	
Corriente de carga máxima	[A]
Datos generales	
Aislamiento	
Clase de combustibilidad según UL 94	
Descripción	Color
Conector de paso ¹⁾	gris

Datos técnicos		
Anchura	Longitud	Altura
4	10,5	-
20		
PA		
V0		

Datos de pedido		
Tipo	Código	Emb.
P-FIX	3038956	50

Conectores de componentes P-CO ...

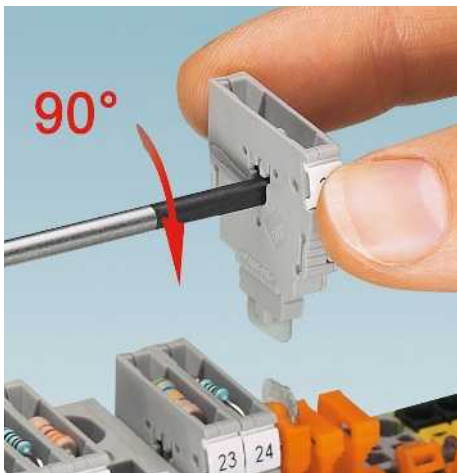

- El conector de componentes P-CO patentado aloja componentes de forma rápida y segura mediante contactos por resorte
- Un compartimento codificado ofrece una conexión con polaridad segura
- Para el montaje, las conexiones por resorte se abren o se cierran en el interior del conector con un giro o un destornillador estándar
- Utilizable en todos los bornes seccionables ...-TG del sistema CLIPLINE complete

Observaciones:

1) Obsérvese la corriente de carga máxima en función de la disipación de los componentes. Máx. 0,5 W para disposición individual.

2) En función de la disipación de los componentes. Máx. 1 W para disposición individual.

3) Instalado: diodo 1N 4007, tensión inversa: 1300 V, corriente límite constante: 1,0 A



Conector de componentes

Dimensiones	
	[mm]
Datos de dimensionamiento	
Corriente de carga máxima	[A]
Datos generales	
Aislamiento	
Clase de combustibilidad según UL 94	
Descripción	Color
Conector de componentes, rotulable con ZBF 5 o UC-TMF 5 ¹⁾	gris
Conector de componentes, equipado con diodo 1N 4007, dirección de paso de derecha a izquierda, dirección visual: Lado de bornes abierto ³⁾	gris
Dirección de paso de la izquierda a la derecha, dirección visual: lado de bornes abierto	gris

Datos técnicos		
Anchura	Longitud	Altura
5,2	24,2	33,3
6 ²⁾		
PA		
V0		

Datos de pedido		
Tipo	Código	Emb.
P-CO	3036796	10
P-CO 1N4007/R-L	3032457	10
P-CO 1N4007/L-R	3032460	10

nuevo

**Conectores de componentes
P-CO XL**

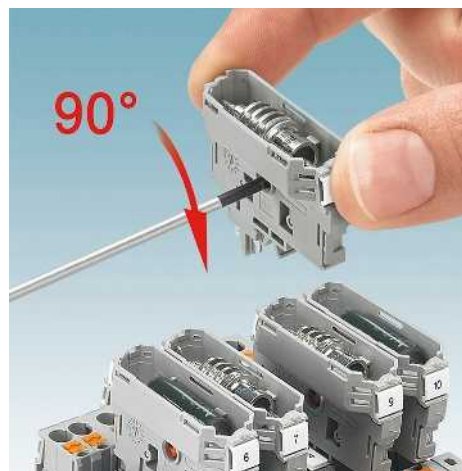

Observaciones:
1) En función de la disposición de los componentes. Máx. 1 W para disposición individual.



Conector de componentes

- Montaje rápido y sin soldadura de componentes mediante la conexión por resorte
- Enchufable de forma flexible en todos los bornes seccionables CLIPLINE complete mediante zona de interrupción universal
- Uso seguro de componentes discretos con una elevada potencia disipada mediante disipación óptima de calor
- Integración enchufable de componentes discretos con un diámetro de hasta 10 mm
- Enchufe seguro contra polaridad inversa mediante codificación

Dimensiones	[mm]
Datos de dimensionamiento	
Corriente de carga máxima	[A] 10 ¹⁾
Datos generales	
Aislamiento	PA
Clase de combustibilidad según UL 94	V0

Descripción	Color
Conector de componentes , para bornes seccionables PT, ST y QTC, encaja en la ranura de marcado central	gris
Conector de componentes , con posibilidad de equipamiento con diodo SKN 2,5, para bornes seccionables PT, ST y QTC, encaja en la ranura de marcado central	gris
Conector de componentes , para bornes seccionables UT	gris

Rotulación de la ranura lateral



Datos técnicos		
Anchura	Longitud	Altura
12,3	41,2	37,5

Datos de pedido		
Tipo	Código	Emb.
P-CO XL	3036797	10
P-CO XL SKN	3036798	10
P-CO XL-UT	3036799	10

Accesorios
UC-TMF 8 o ZBF 8 (véase el catálogo 3)

Bornes para carril CLIPLINE complete

Accesorios

Soportes para señalización STP ..., para bornes de varios pisos



STP ...

- Las superficies rotulables de los bornes de varios pisos cableados aumentan mediante el soporte para señalización
- Los soportes para señalización se insertan, según la ejecución, en los alojamientos situados en el nivel superior de los bornes

STP ...-ZB

- Los soportes para señalización pueden encajarse, p. ej., en la ranura de rotulación central de bornes de conexión por resorte ST y duplican la superficie de rotulación, véase la figura abajo

CARRIER-TM 300

- Encajable en todos los bornes del sistema CLIPLINE complete con ranura para índice plana lateral
- Para el alojamiento de marcadores de bornes ZB ..., UC-TM o UCT-TM ..., con lo que se duplica la superficie de rotulación

CARRIER-TMD 300

- Adaptadores para etiquetas de doble fila encajables para alojar dos marcadores de bornes ZB ... o UC-TM ... y UCT-TM ..., por tanto, duplicación de la superficie de rotulación



Soporte para señalización

Datos generales

Material	
Clase de combustibilidad según UL 94	
Margen de temperatura de servicio	[° C]
Sustancias contenidas	

Datos técnicos	
PA	
V2	
-40 ... 100	
No contiene siliconas ni halógenos	

Descripción	Color
-------------	-------

Soporte para señalización doble, encajable en los bornes de doble piso push-in PTTB 1,5/S, rotulable con: ZB(F) 3,5 o UCT-TM(F) 3,5

gris

Soporte para señalización triple, encajable en el borne de tres pisos push-in PT 1,5/S-3..., rotulable con: ZB(F) 3,5 o UCT-TM(F) 3,5

gris

Soporte para señalización doble, encajable en bornes de conexión por resorte de doble piso STTB 1,5, PTTB 1,5, rotulable con: UC-TM(F) 4, ZB(F) 4 o UCT-TM(F) 4

gris

Soporte para señalización doble, encajable en los bornes de doble piso STTB 2,5, STTB 4, PTTB 2,5, PTTB 4 rotulable con: UC-TM(F) 5, ZB(F) 5 o UCT-TM(F) 5

gris

Soporte para señalización triple, encajable en el borne de tres pisos ST 2,5-3..., PT 2,5-3..., rotulable con: UC-TM(F) 5, ZB(F) 5 o UCT-TM 5

gris

Soporte para señalización doble, encajable en bornes de conexión rápida de doble piso QTTCB ... y QTTCBS ..., rotulable con: UC-TM(F) 5, ZB(F) 5 o UCT-TM(F) 5

gris

Soporte para señalización doble, encajable en todos los bornes con un ancho de 4,2 mm y una ranura central de tira Zack, rotulable con: UC-TM(F) 4, ZB(F) 4 o UCT-TM(F) 4

gris

Soporte para señalización doble, encajable en todos los bornes con un ancho a partir de 5,2 mm y una ranura central de tira Zack, rotulable con: UC-TM(F) 5, ZB(F) 5 o UCT-TM(F) 5

gris

Adaptador para índices, 300 mm de largo, encajable en ranura lateral de bornes para carril, para el alojamiento de UC-TM..., ZB... o UCT-TM...

gris

Adaptador para índices, en fila doble de 300 mm de largo, encajable en ranura central de bornes para carril, para el alojamiento de dos UC-TM..., ZB... o UCT-TM...

gris

Adaptador para índices, como CARRIER-TM 300, la superficie de rotulación está en ángulo con la parte superior del borne, para el alojamiento de UC-TM..., ZB... o UCT-TM...

gris

Datos de pedido

Tipo	Código	Emb.
STP 3,5-2	0830131	100
STP 3,5-3	0830132	100
STP 4-2	0810575	100
STP 5-2	0800967	100
STP 5-3	0810562	100
STP 5-2/S	0800970	100
STP 4-2-ZB	3038613	100
STP 5-2-ZB	3037643	100
CARRIER-TM 300	0828282	25
CARRIER-TMD 300	0828693	25
CARRIER-TMH 300	0830670	25

Señalización de grupos de bornes GBS ...

- Señalización de grupos directamente en el borne para ahorrar espacio
- Encajables en todos los bornes con ranura para índice central alta
- Rotulación de gran superficie con etiquetas o manual con el B-STIFT o X-PEN



Paso 3,5 mm y 5,2 mm



Paso 29 mm

Datos generales	
Material	PA
Clase de combustibilidad según UL 94	V2
Margen de temperatura de servicio	-40 ... 120 [° C]
Sustancias contenidas	No contiene siliconas ni halógenos

Descripción	Color
Índice de señalización de grupo , encajable en el centro del borne, rotulable con una etiqueta EML (24X4)R o EML (25,4X12,7)R o manualmente con B-STIFT o X-PEN, en el pie con ZB 5, UC-TM 5 o UCT-TM 5	gris
	gris
Índice de señalización de grupos , encajable en el centro del borne, rotulable con tiras de rotulación ESL 26 x 6 o EMT (25 x 6) R, en el pie con tira Zack ZB, longitud: 29 mm	gris

Datos técnicos		
Material: PA		
Clase de combustibilidad: V2		
Margen de temperatura de servicio: -40 ... 120		
Sustancias contenidas: No contiene siliconas ni halógenos		

Datos de pedido		
Tipo	Código	Emb.
GBS 5-25X5	0829126	100
GBS 5-25X12	0810588	100

Datos técnicos		
Material: PA/PC		
Clase de combustibilidad: V2		
Margen de temperatura de servicio: -40 ... 100		
Sustancias contenidas: No contiene siliconas ni halógenos		

Datos de pedido		
Tipo	Código	Emb.
GBS-ZB/26X6	0809298	50

Letreros de advertencia WS



- Los letreros de advertencia y cobertores de aviso se utilizan para cubrir y señalar bornes de conexión a la red
- Se evita un accionamiento involuntario de los puntos de embornaje
- Los letreros de advertencia encajan en los orificios para el tornillo del respectivo borne
- Aislables en sentido longitudinal y transversal

Datos generales	
Material	PA
Resistencia al limpiado	DIN EN 61010-1 (VDE 0411-1)

Descripción	Color
Letrero de advertencia , para la serie UT	
Espesor 5,2 mm	amarillo
Espesor 6,2 mm	amarillo
Espesor 8,2 mm	amarillo
Espesor 10,2 mm	amarillo
Espesor 12 mm	amarillo
Espesor 16 mm	amarillo
Cubierta de advertencia , para serie ST	
Espesor 4,2 mm	amarillo
Espesor 5,2 mm	amarillo
Espesor 6,2 mm	amarillo
Espesor 8,2 mm	amarillo
Espesor 10,2 mm	amarillo



Placas de advertencia para bornes serie UT ... y ST ...

Datos técnicos		
Material: PA		
Normativa: DIN EN 61010-1 (VDE 0411-1)		

Datos de pedido		
Tipo	Código	Emb.
WS UT 2,5	3047923	10
WS UT 4	3047332	10
WS UT 6	3047345	10
WS UT 10	3047361	10
WS UT 16	3047374	10
WS UT 35	3047387	10
WST 1,5	3030958	50
WST 2,5	3030941	50
WST 4	3030954	50
WST 6	3030967	10
WST 10/35	3030006	25

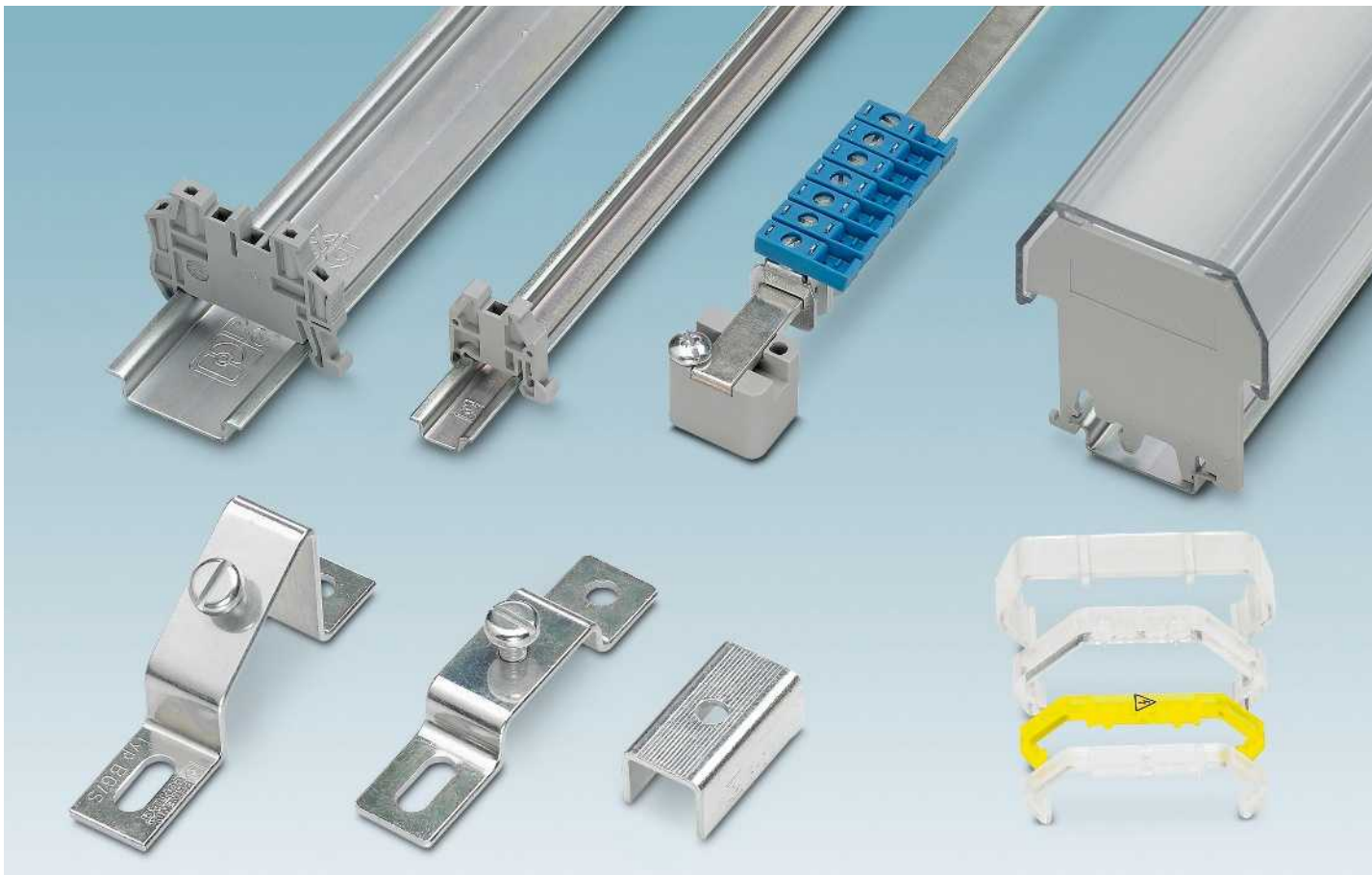

La fijación segura de conexiones eléctricas y componentes en instalaciones de conmutación se puede realizar rápidamente con dispositivos de montaje adecuados. Combinando con acierto los accesorios de montaje, logrará aprovechar al máximo el espacio dentro del armario de control. La base de la vida interior del armario de control son los carriles. Estos garantizan la sujeción segura de los componentes para montaje sobre carril.

Para ello, Phoenix Contact ofrece una amplia gama de carriles normalizados de diferentes materiales. Bajo demanda, los carriles pueden pedirse cortados a medida y perforados. Las abrazaderas de recepción de cable y los correspondientes carriles perfilados completan el programa.

Los soportes finales se usan para la fijación lateral segura de los componentes, especialmente en presencia de cargas de choques y vibraciones de instalaciones. Según la aplicación, se fijan con tornillos o, como en la serie CLIPFIX, se encajan simplemente sobre los carriles. Los soportes de rótulos pueden encajarse en los soportes finales. De este modo, se consigue una clara disposición y la separación óptica de bloques de regletas de bornes individuales.

De la seguridad necesaria se ocupa la amplia gama de perfiles cobertores. El amplio programa de productos de canalatas de cableado permite al usuario un tendido de cables flexible y simple mediante una extracción sin herramientas de los nervios laterales. El programa de materiales de montaje se completa con los materiales de instalación de los bornes de derivación, Europa y de caja.

Encontrará información detallada en el catálogo 3 o en phoenixcontact.net/products

 Su código web: #0094



En la construcción de armarios de control, los carriles NS 15 y NS 35 destacan por la gran exactitud dimensional y el tratamiento de la superficie doble. Están galvanizados y disponen de pasivado de capa gruesa y así cumplen la norma RoHS.



Junto con los carriles NS 15 y NS 35, los soportes finales ofrecen una fijación óptima de los componentes sobre los carriles. Para cada aplicación se dispone de un surtido completo de soportes finales.

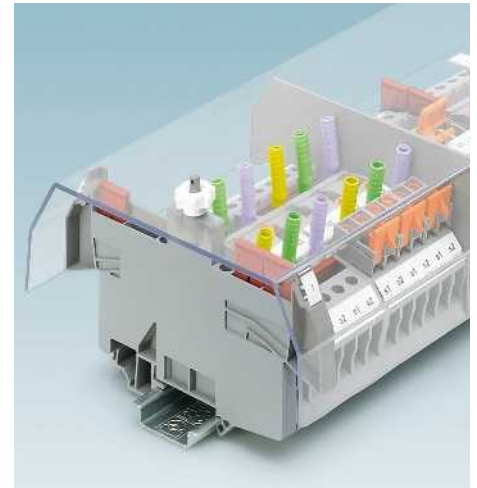

Los perfiles cobertores sirven para cubrir partes bajo tensión. Además, protegen contra accionamiento involuntario de puntos de embornaje o bornes seccionables.



Phoenix Contact ofrece distintos bornes de conexión, derivación y alimentación para barras colectoras en instalaciones de distribución.



La amplia gama de bornes Europa comprende bornes con y sin protección de hilos. Un sencillo movimiento giratorio permite separar los distintos polos sin herramientas. La tecnología de conexión push-in de la serie de bornes de caja permite insertar conductores rígidos o con puntera de forma sencilla en el punto de embornaje. Las bajas fuerzas de inserción y las elevadas fuerzas de extracción garantizan la unión segura.



En las instalaciones de distribución modernas así como en las distribuciones sencillas: no debe faltar la toma de corriente de montaje sobre carril en formato normalizado. La toma de corriente, dispuesta en lugares oportunos, ofrece una conexión cómoda para las herramientas de montaje, aparatos de servicio y demás equipos eléctricos.

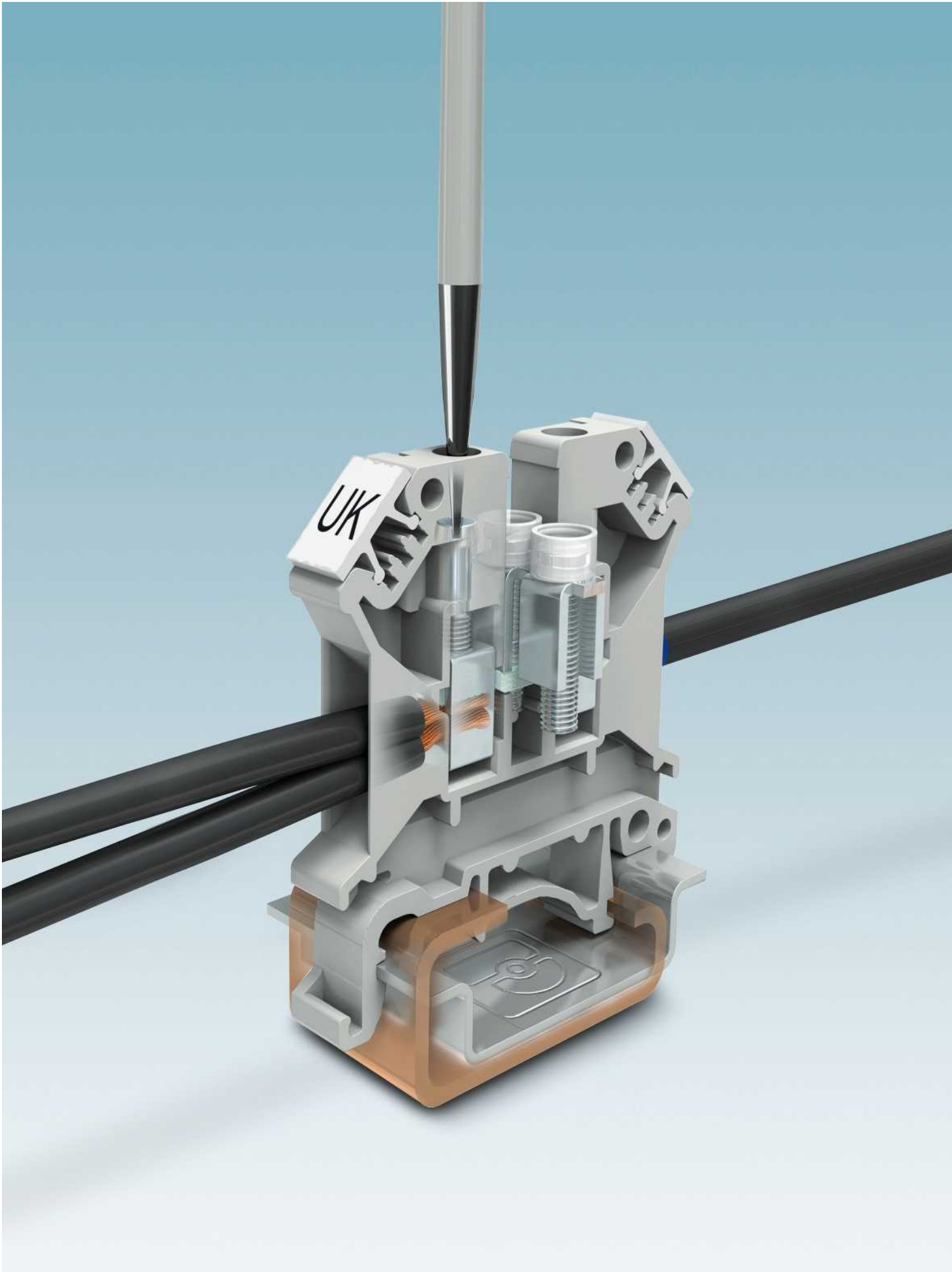

Bornes universales para carril UK, bornes para pantalla SK

Bornes universales para carril

En la tecnología de conexión industrial sigue dominando la tecnología de conexión por tornillo. Con ninguna otra tecnología de conexión pueden conseguirse en tan poco espacio unas fuerzas de contacto tan altas. Nuestra serie de bornes universales UK probada y aceptada a escala mundial debe su nombre al pie de encaje universal para carriles

y raíl G, así como a la conexión multiconductor. Otra marca identificadora de esta serie de bornes es el sistema flexible de puenteado por tornillo con su elevada capacidad de corriente.

El amplio programa de bornes de esta serie abarca, además de los bornes estándar, una amplia gama de bornes especiales. A este pertenecen p. ej. los bornes con conexiones de enchufe plano, bornes para la utilización a altas temperaturas y series de bornes para el suministro de energía y la instalación en edificios.

Además de numerosas aprobaciones, los bornes de la serie básica están certificados según la norma ATEX y pueden utilizarse en la zona Ex e expuesta a peligro de explosión.

i Su código web : **#1397**

Bornes para pantalla

Los bornes para pantalla garantizan un funcionamiento sin fallos en su instalación. Ofrecen una comodidad de cableado óptima, son apropiados para todas las pantallas de cable y permiten un cableado conforme a CEM así como pasos de contacto con impedancia y carga óhmica mínima.

i Su código web : **#0845**

Vista general del programa

Bornes universales para carril UK	418
Bornes de paso y de tierra	420
Bornes de paso y de tierra con 3 y 4 conexiones	428
Bornes de doble piso y bornes de tierra de doble piso	434
Lista cruzada de puentes	438
Bornes para detectores de tres pisos y tres conductores	442
Bornes de cuatro conductores para detectores y actuadores	448
Bornes de tres y cuatro pisos	450
Bornes para fusible	452
Bornes para fusible con palanca para fotovoltaica	462
Bornes seccionables	473
Bornes interrumpibles por cuchilla	476
Bornes de eslabón deslizantes, bornes seccionables	481
Bornes de diodo de doble piso, para componentes, con indicador luminoso	492
Secciones de tierra	497
Bornes universales para carril con conexión especial UK	498
Bornes de instalación UIK	505
Bornes de alta temperatura SSK	511
Bornes de tornillo con soporte para resorte USST	515
Minibornes de tornillo MT y MBK	523
Bornes de conexión por espárrago OTTA, RBO y RSC	533
Bloques de conexión G y UDB	559
Accesorios	564
Bornes para pantalla SK	572

Bornes para carril

Bornes universales para carril UK

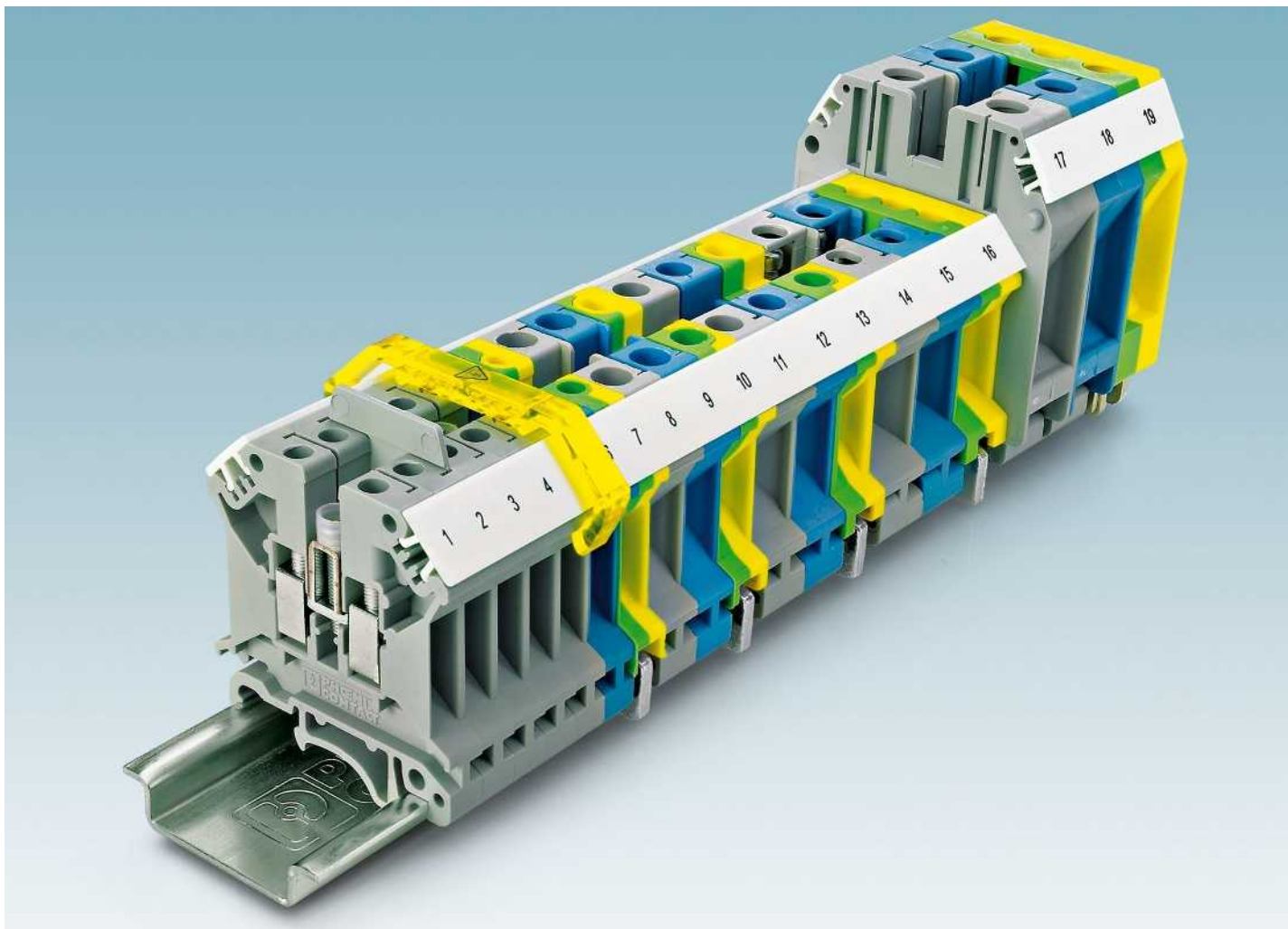

i Su código web : #1397

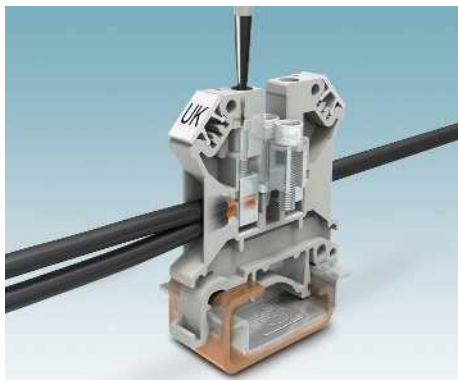

Universal y sin mantenimiento

La conexión por tornillo UK destaca por tres características fundamentales.

- Estándar mundial
- Conexión multilínea
- Sin mantenimiento gracias al principio Reakdyn.

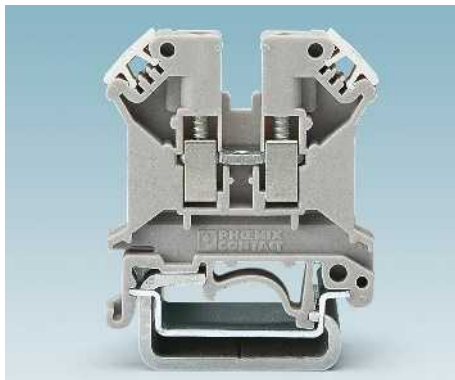

Pie de carcasa universal

El pie universal permite encajar fácilmente bornes en ambos perfiles de los carriles conocidos, el carril DIN NS 35 o el carril NS 32 en forma de G.

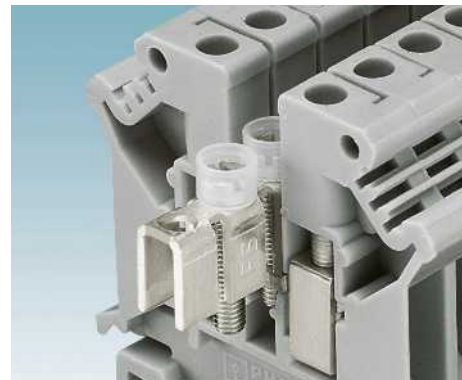

Sistema de puentado por tornillo

El campo de aplicación de los bornes para carril se define mediante los accesorios para carril se define mediante los accesorios para puentes. Para solucionar de forma óptima todas las tareas de conexión, para la serie UK se suministra una gran selección de puentes.



La lengüeta de anclaje escalonado STL... permite una conexión de bornes de diferentes secciones nominales con los correspondientes puentes fijos. Por lo tanto, permiten montar fácilmente bloques de alimentación.



De las tiras de 10 polos del puente fijo con tapa aislante FBI ... se puede separar fácilmente un número de polos a voluntad, introducirse en el entrante de puente y atornillarse con firmeza.



Con los puentes L LB ... se pueden guiar dos potenciales diferentes en el entrante de puente hasta 100 bornes. Los tornillos de contacto marcados con colores y aislados indican claramente la pertenencia del potencial.



Los puentes de conmutación con pasarela aislante ISSBI ...dejan pasar, en combinación con la pasarela aislante IS ..., puentes transversales conmutables. El tornillo tiene la función de parte de conmutación que conduce la corriente.

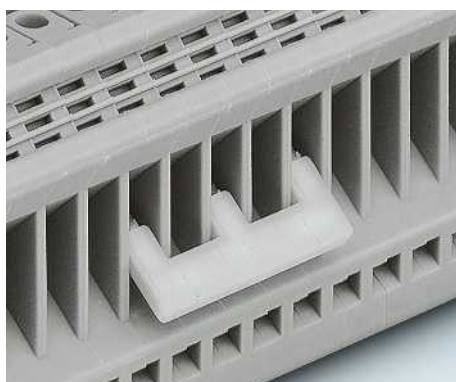

Los puentes de inserción aislados EB ... se bornean por la parte inferior fácilmente en los puntos de conexión con o sin conductores. Los puentes pueden confeccionarse conforme a los polos. Para el puenteo de terminales no contiguos se eliminan las púas individuales.

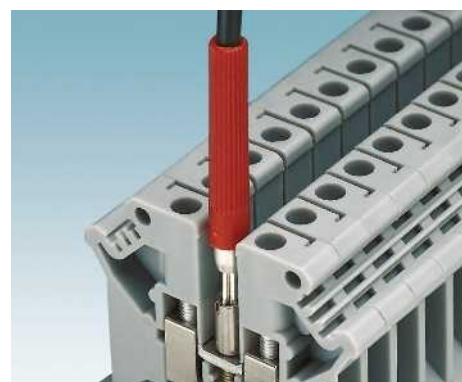

Las hembras de conexión de la clavija de prueba PSB ... enroscables en el entrante de puente permiten la toma de pruebas segura para clavijas de prueba de 2,3 mm y 4 mm. La clavija de prueba de 2,3 mm MPS ... contacta con los bornes con ancho de construcción de 5,2 mm y 6,2 mm directamente en el entrante de puente.



El marcado unívoco y de gran superficie de los puntos de embornaje es el requisito para una instalación segura que ahorra tiempo. En la serie UK cada punto de embornaje se puede rotular por separado.



El disco separador TS ... sirve de separación eléctrica y óptica de dos puentes contiguos. Para obtener la tensión nominal completa de los bornes, se deberá prever un disco separador a ambos lados del puente.



Las placas separadoras disponen de contornos de borne. Ofrecen una separación de grupo tanto óptica como eléctrica.

Bornes para carril

Bornes universales para carril UK

Bornes de paso UK ...



- La serie de bornes universales de tornillo UK posee características típicas determinantes para la utilización próxima a la práctica
- Pie universal utilizable sobre carriles NS 35... y NS 32...
- Distribución de potenciales, opcionalmente mediante puentes fijos en el centro del borne o mediante peines puenteadores en el receptáculo de conexión.
- Corrientes de puenteo elevadas

Bornes de alta corriente hasta 240 mm²

Los bornes de alta corriente UKH hasta 240 mm² los encontrará en el capítulo bornes de conexión por tornillo UT

CLIP PROJECT planning permite una planificación y un diseño rápidos y cómodos de las regletas de bornes sin errores.

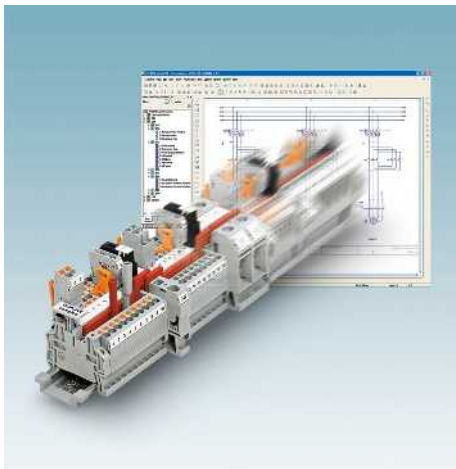

Observaciones:
Para otros puentes de inserción, véase phoenixcontact.net/products
1) Para las indicaciones de instalación y el empleo de accesorios para aplicaciones Ex véase la página 644.



1,5 (1,5) mm², 17,5 A, borne de paso

UL ENEC EAC DNV GL KR

Ex: Ex EAC Ex

KEMA 98ATEX1651 U / IECEx KEM 06.0034U

Datos técnicos

Dimensiones	[mm]	
Dimensiones	[mm]	
Datos eléctricos máximos		
Datos de dimensionamiento		
Tensión de dimensionamiento	[V]	500
Corriente nominal / sección	[A] / [mm ²]	17,5 / 1,5
Sección de dimensionamiento	[mm ²]	1,5
Margen de secciones	AWG	26-16
Capacidad de conexión		
1 conductor	[mm ²]	0,14-1,5
2 conductores (mismo tipo)	[mm ²]	0,14-0,75
2 conductores flexibles con puntera TWIN	[mm ²]	-
Sección máx. con puente de inserción	[mm ²]	-
Datos generales		
Longitud a desaislar	[mm]	7
Rosca de tornillo		M2
Par de apriete	[Nm]	0,22-0,25
Aislamiento		PA
Clase de combustibilidad según UL 94		V0

Dimensiones	[mm]	
Dimensiones	[mm]	
Datos eléctricos máximos		
Datos de dimensionamiento		
Tensión de dimensionamiento	[V]	300
Corriente nominal / sección	[A] / [mm ²]	15 / -
Sección de dimensionamiento	[mm ²]	-
Margen de secciones	AWG	30-14
Capacidad de conexión		
1 conductor	[mm ²]	0,14-1,5
2 conductores (mismo tipo)	[mm ²]	0,14-0,75
2 conductores flexibles con puntera TWIN	[mm ²]	-
Sección máx. con puente de inserción	[mm ²]	-
Datos generales		
Longitud a desaislar	[mm]	7
Rosca de tornillo		M2
Par de apriete	[Nm]	0,22-0,25
Aislamiento		PA
Clase de combustibilidad según UL 94		V0

Datos de pedido

Descripción	N.º polos	Color
Borne, para montaje sobre NS 32... o NS 35...		gris
		azul

Tipo	I _{máx.}	Código	Emb.
UK 1,5 N		3005837	50
UK 1,5 N BU		3005840	50

Accesorios¹⁾

Tapa, ancho 1,5 mm		gris
Tapa, ancho 1,8 mm		gris
		azul
Puente fijo, aislado	10	plateado
Peine puenteador, aislado	10	gris
Puente de conmutación seccionable para 2 bornes, completo, para aumentar el aislamiento hay que insertar una tapa	2	plateado
Puente seccionable, seccionable, con 10 tornillos, para derivaciones variables con IS-K...	10	plateado
Aislador, como pieza distanciadora para puente seccionable		gris
Disco separador, para separar puentes adyacentes, posteriormente interpolables, sin aumento del espesor		gris
Placa separadora, ancho 1,5 mm		gris
Hembra roscada		plateado
Conector hembra de pruebas, aislado, solo para colocar sobre los puentes FBI, ISSBI		plateado
Destornillador		
Rotulación de la ranura lateral		

D-UK 2,5		3001022	50
D-UK 2,5 BU		3001103	50
FBRN 10-4 N	12 A	3001624	10
ATP-UK		3003224	50
SZS 0,4X2,5 VDE		1205037	10
ZB 4 (véase catálogo 3)			

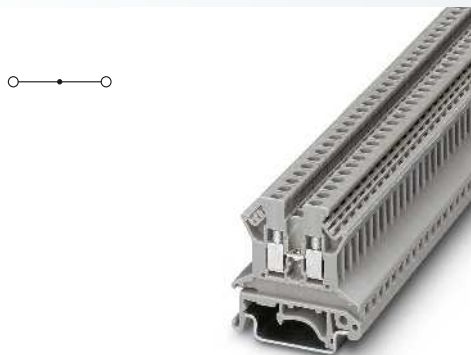

2,5 (4) mm², 24 A, borne de paso

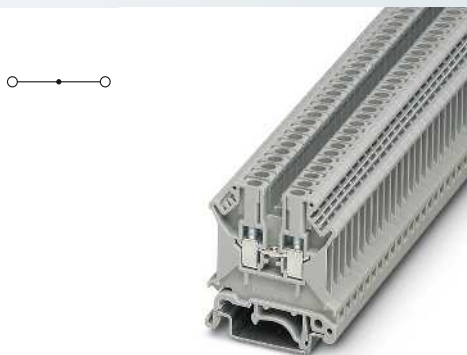

2,5 (4) mm², 32 A, borne de paso

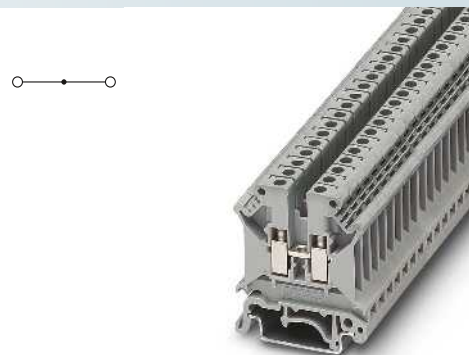

4 (6) mm², 41 A, borne de paso

Ex: EAC Ex ENEC Ex KEMA Ex DNV GL KR CB

KEMA 06ATEX0119 U / IECEx KEM 06.0034U

Ex: EAC Ex ENEC Ex KEMA Ex DNV GL KR ClassNK CB

KEMA 98ATEX1651 U / IECEx KEM 06.0034U

Ex: EAC Ex ENEC Ex KEMA Ex DNV GL KR ClassNK CB

KEMA 98ATEX1651 U / IECEx KEM 06.0034U

Datos técnicos			
Anchura	Longitud	Altura NS 35/7,5	
5,2	42,5	42	
Anchura	Longitud	Altura NS 32	
5,2	42,5	47	
I _{máx.} [A]	U _{máx.} [V]	máx. Ø [mm ²]	AWG (UL)
24	800	0,2-4	30-12
IEC 60947-7-1			
IEC	UL / CUL	CSA	IEC/ EN 60079-7
800	300	300	550
24 / 2,5	20 / -	20 / -	22 / 2,5
2,5	-	-	0,2-2,5
24-12	30-12	28-12	24-12
Rígido	Flexible	Puntera	
		sin / con manguito de plástico	
0,2-4	0,2-2,5	0,25-2,5	0,25-1,5
0,2-1	0,2-1	0,25-1	-
-	-	-	0,5-1,5
2,5	2,5	-	-
7			
M3			
0,6-0,8			
PA			
V2			

Datos técnicos			
Anchura	Longitud	Altura NS 35/7,5	
5,2	42,5	47	
Anchura	Longitud	Altura NS 32	
5,2	42,5	52	
I _{máx.} [A]	U _{máx.} [V]	máx. Ø [mm ²]	AWG (UL)
32	800	0,2-4	28-12
IEC 60947-7-1			
IEC	UL / CUL	CSA	IEC/ EN 60079-7
800	600	600	690
24 / 2,5	20 / -	20 / -	23 / 2,5
2,5	-	-	0,2-2,5
24-12	28-12	28-12	24-12
Rígido	Flexible	Puntera	
		sin / con manguito de plástico	
0,2-4	0,2-2,5	0,25-2,5	0,25-1,5
0,2-1,5	0,2-1,5	0,25-1,5	-
-	-	-	0,5-1
4	2,5	-	-
8			
M3			
0,6-0,8			
PA			
V0			

Datos técnicos			
Anchura	Longitud	Altura NS 35/7,5	
6,2	42,5	47	
Anchura	Longitud	Altura NS 32	
6,2	42,5	52	
I _{máx.} [A]	U _{máx.} [V]	máx. Ø [mm ²]	AWG (UL)
41	800	0,2-6	30-10
IEC 60947-7-1			
IEC	UL / CUL	CSA	IEC/ EN 60079-7
800	600	600	690
32 / 4	30 / -	30 / -	30,5 / 4
4	-	-	0,2-4
24-10	30-10	28-10	24-10
Rígido	Flexible	Puntera	
		sin / con manguito de plástico	
0,2-6	0,2-4	0,25-4	0,25-2,5
0,2-1,5	0,2-1,5	0,25-1,5	-
-	-	-	0,5-2,5
4	4	-	-
8			
M3			
0,6-0,8			
PA			
V0			

Datos de pedido			
Tipo	I _{máx.}	Código	Emb.
UK 2,5 N		3003347	50
UK 2,5 N BU		3003350	50

Datos de pedido			
Tipo	I _{máx.}	Código	Emb.
UK 3 N		3001501	50
UK 3 N BU		3001514	50

Datos de pedido			
Tipo	I _{máx.}	Código	Emb.
UK 5 N		3004362	50
UK 5 N BU		3004388	50

Accesorios ¹⁾			
D-UK 2,5		3001022	50
D-UK 2,5 BU		3001103	50
FBRI 10-5 N	24 A	2770642	10
EBL 10- 5	24 A	2303132	10
USBR 2-7	18 A	2303239	1
TS-KK 3		2770215	50
ATP-UK		3003224	50
PSB 3/10/4		0601292	10
PSBJ 3/13/4		0201304	10
SF-SL 0,6X3,5-100 S-VDE		1212587	10

Accesorios ¹⁾			
D-UK 4/10		3003020	50
D-UK 4/10 BU		3003101	50
FBRI 10-5 N	30 A	2770642	10
EBL 10- 5	24 A	2303132	10
TS-K		1302215	50
ATP-UK		3003224	50
PSB 3/10/4		0601292	10
PSBJ 3/13/4		0201304	10
SF-SL 0,6X3,5-100 S-VDE		1212587	10

Accesorios ¹⁾			
D-UK 4/10		3003020	50
D-UK 4/10 BU		3003101	50
FBI 10- 6	41 A	0203250	10
EB 10- 6	32 A	0201139	10
USBR 2-7	34 A	2303239	1
ISSBI 10- 6	30 A	0301505	10
IS-K 4		1302338	100
TS-K		1302215	50
ATP-UK		3003224	50
PSB 3/10/4		0601292	10
PSBJ 3/13/4		0201304	10
SF-SL 0,6X3,5-100 S-VDE		1212587	10

ZB 5 (véase catálogo 3)

ZB 5 (véase catálogo 3)

ZB 6 (véase catálogo 3)

Bornes para carril

Bornes universales para carril UK

Bornes de paso UHSK/S 2000

- Todos los bornes universales de la serie UK... según el estándar se pueden utilizar también en la zona Ex e conforme a IEC/EN 60079
- Encontrará los correspondientes números de certificado de examen de tipo CE de la homologación Ex en los datos de conexión técnicos

Observaciones:
 1) Para las indicaciones de instalación y el empleo de accesorios para aplicaciones Ex véase la página 644.

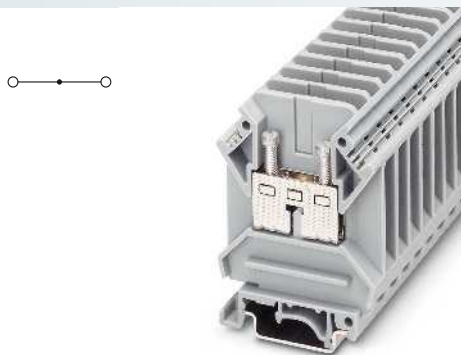

6 (10) mm², 57 A, 2000 V borne de paso

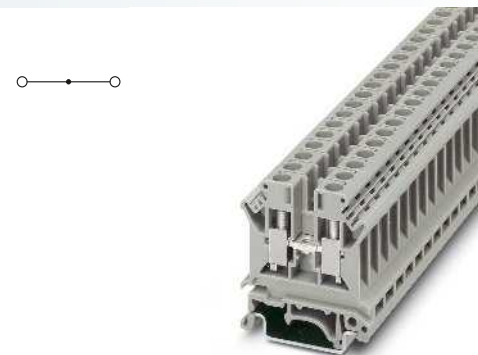

6 (10) mm², 57 A, borne de paso

CE EAC Ex DNV GL
 Ex: EAC Ex
 SEV12ATEX0168U / IECEx SEV12.0008U

Datos técnicos				
Anchura	Longitud	Altura NS 35/7,5		
10,2	52	70,5		
Anchura	Longitud	Altura NS 32		
10,2	52	75,5		
I _{máx.} [A]	U _{máx.} [V]	máx. Ø [mm ²]	AWG (UL)	
57	2000	0,5-10	26-8	
IEC 60947-7-1				
IEC	UL / CUL	CSA	IEC/ EN 60079-7	
Tensión de dimensionamiento [V]	2000	1000	600	1100
Corriente nominal / sección [A] / [mm ²]	41 / -	50 / -	25 / -	41 / 6
Sección de dimensionamiento [mm ²]	6	-	-	0,5-6
Margen de secciones AWG	20-8	26-8	26-12	20-8
Capacidad de conexión				
1 conductor [mm ²]	0,5-10	0,5-6	sin / con manguito de plástico	
2 conductores (mismo tipo) [mm ²]	0,5-6	0,5-6	0,5-6	
2 conductores flexibles con puntera TWIN [mm ²]	-	-	0,5-6	
Sección máx. con puente de inserción [mm ²]	-	-	-	
Datos generales				
Longitud a desaislar [mm]	10			
Rosca de tornillo	M4			
Par de apriete [Nm]	1,5-1,8			
Aislamiento	PA			
Clase de combustibilidad según UL 94	V0			

CE EAC Ex DNV GL KR UL ClassNK CB
 Ex: EAC Ex
 KEMA 98ATEX1651 U / IECEx KEM 06.0034U

Datos técnicos				
Anchura	Longitud	Altura NS 35/7,5		
8,2	42,5	47		
Anchura	Longitud	Altura NS 32		
8,2	42,5	52		
I _{máx.} [A]	U _{máx.} [V]	máx. Ø [mm ²]	AWG (UL)	
57	800	0,2-10	26-8	
IEC 60947-7-1				
IEC	UL / CUL	CSA	IEC/ EN 60079-7	
Tensión de dimensionamiento [V]	800	600	600	690
Corriente nominal / sección [A] / [mm ²]	41 / 6	50 / -	50 / -	41 / 6
Sección de dimensionamiento [mm ²]	6	-	-	0,2-6
Margen de secciones AWG	24-8	26-8	26-8	24-8
Capacidad de conexión				
1 conductor [mm ²]	0,2-10	0,2-6	0,25-6	
2 conductores (mismo tipo) [mm ²]	0,2-2,5	0,2-2,5	0,25-1,5	
2 conductores flexibles con puntera TWIN [mm ²]	-	-	-	
Sección máx. con puente de inserción [mm ²]	4	4	0,5-4	
Datos generales				
Longitud a desaislar [mm]	10			
Rosca de tornillo	M4			
Par de apriete [Nm]	1,5-1,8			
Aislamiento	PA			
Clase de combustibilidad según UL 94	V0			

Descripción	N.º polos	Color
Borne, con pie universal para montaje sobre NS 32... o NS 35...		gris
Borne, para el montaje sobre NS 35...		azul

Datos de pedido			
Tipo	I _{máx.}	Código	Emb.
UHSK/S 2000		0704076	50

Datos de pedido			
Tipo	I _{máx.}	Código	Emb.
UK 6 N		3004524	50
UK 6 N BU		3004977	50

Accesorios ¹⁾		
Tapa, ancho 1,8 mm		gris
Tapa, ancho 1,5 mm		gris
Tapa, ancho 2 mm		gris
Puente fijo, aislado	2	plateado
	10	plateado
Peine puenteador, aislado	10	gris
Puente de conmutación para 2 bornes, deberá colocarse en medio una tapa para aumentar el aislamiento	2	plateado
	10	plateado
Puente seccionable, seccionable, con 10 tornillos, para derivaciones variables con IS-K...		gris
Aislador, como pieza distanciadora para puente seccionable		gris
Disco separador, para separar puentes adyacentes, posteriormente interpolables, sin aumento del espesor		gris
Placa separadora, ancho 1,5 mm		gris
Hembra roscada, para tomas de prueba con la clavija PS		plateado
Destornillador		

Accesorios ¹⁾			
Tipo	I _{máx.}	Código	Emb.
D-UHSK 2000		0704021	50
FBI 10-10	61 A	0203276	10

Accesorios ¹⁾			
Tipo	I _{máx.}	Código	Emb.
D-UK 4/10		3003020	50
FBI 10- 8	57 A	0203263	10
EB 10- 8	57 A	0202138	10
SB 2- 8/13 N	40 A	0200062	1
ISSBI 10- 8	57 A	0301534	10
IS-K 10		1303337	100
TS-K		1302215	50
ATP-UK		3003224	50
PSB 4/7/6		0303299	10
SZS 1,0X4,0 VDE		1205066	10

Rotulación de la ranura lateral

ZB 10 (véase catálogo 3)

ZB 8 (véase catálogo 3)

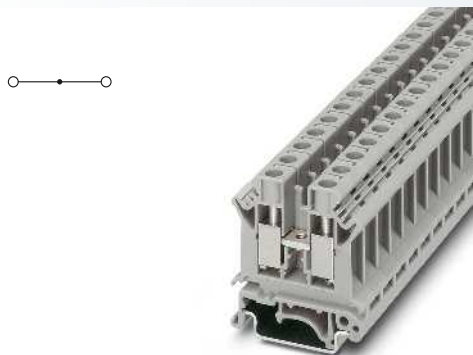

10 (16) mm², 76 A, borne de paso

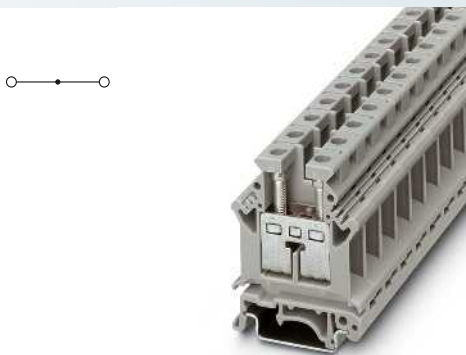

16 (25) mm², 101 A, borne de paso

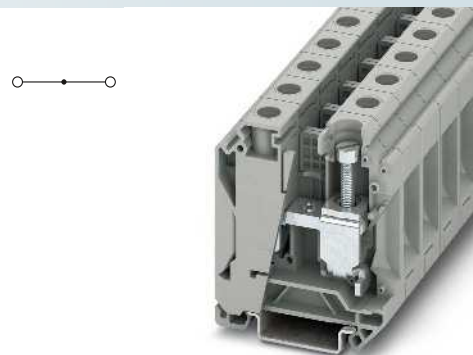

35 (35) mm², 125 A, borne de paso



Ex: EAC Ex KEMA DNV GL ClassNK
KEMA 98ATEX1786U / IECEx KEM 06.0029U



Ex: EAC Ex KEMA DNV GL ClassNK
KEMA 98ATEX1786U / IECEx KEM 06.0029U



Datos técnicos			
Anchura	Longitud	Altura NS 35/7,5	
10,2	42,5	47,3	
Anchura	Longitud	Altura NS 32	
10,2	42,5	52,3	
I _{máx.} [A]	U _{máx.} [V]	máx. Ø [mm ²]	AWG (UL)
76	800	0,5-16	24-6
IEC 60947-7-1			
IEC	UL / CUL	CSA	IEC/ EN 60079-7
800	600	600	690
57 / 10	65 / -	65 / -	57 / 10
10	-	-	0,5-10
20-6	24-6	24-6	20-6
Rígido	Flexible	Puntera sin / con manguito de plástico	
0,5-16	0,5-10	0,5-10	0,5-6
0,5-4	0,5-4	0,5-2,5	-
-	-	-	0,5-6
10	10	-	-
10	M4	1,5-1,8	PA
	V0		

Datos técnicos			
Anchura	Longitud	Altura NS 35/7,5	
12,2	42,5	54	
Anchura	Longitud	Altura NS 32	
12,2	42,5	59	
I _{máx.} [A]	U _{máx.} [V]	máx. Ø [mm ²]	AWG (UL)
101	800	2,5-25	22-4
IEC 60947-7-1			
IEC	UL / CUL	CSA	IEC/ EN 60079-7
800	600	600	690
76 / 16	85 / -	85 / -	74 / 16
16	-	-	4-16
14-4	22-4	22-4	14-4
Rígido	Flexible	Puntera sin / con manguito de plástico	
2,5-25	4-16	1,5-16	1,5-16
1,5-6	1,5-4	1,5-6	-
-	-	-	0,75-10
16	16	-	-
11	M4	1,5-1,8	PA
	V0		

Datos técnicos			
Anchura	Longitud	Altura NS 35/7,5	
16	54,5	62	
Anchura	Longitud	Altura NS 32	
16	54,5	-	
I _{máx.} [A]	U _{máx.} [V]	máx. Ø [mm ²]	AWG (UL)
125	1000	10-35	8-2
IEC 60947-7-1			
IEC	UL / CUL	CSA	IEC/ EN 60079-7
1000	600	-	-
125 / 35	115	-	-
35	-	-	-
8-2	8-2	-	-
Rígido	Flexible	Puntera sin / con manguito de plástico	
10-35	10-35	10-35	10-35
6-16	6-10	6-10	-
-	-	-	6-10
-	-	-	-
16	M6	3,2-3,7	PA
	V0		

Datos de pedido			
Tipo	I _{máx.}	Código	Emb.
UK 10 N		3005073	50
UK 10 N BU		3005086	50

Datos de pedido			
Tipo	I _{máx.}	Código	Emb.
UK 16 N		3006043	50
UK 16 N BU		3006056	50

Datos de pedido			
Tipo	I _{máx.}	Código	Emb.
UK 35 N		3074130	50
UK 35 N BU		3058350	50

Accesorios ¹⁾			
D-UK 4/10		3003020	50
FBI 10-10	76 A	0203276	10
EB 10-10	70 A	0203137	10
TS-K		1302215	50
ATP-UK		3003224	50
PSB 4/7/6		0303299	10
SZS 1,0X4,0 VDE		1205066	10
ZB 10 (véase catálogo 3)			

Accesorios ¹⁾			
D-UK 16		3006027	50
FBI 10-12	101 A	0203454	10
EB 10-12	70 A	3006137	10
TS-K		1302215	50
ATP-UK		3003224	50
PSB 4/7/6		0303299	10
SZS 1,0X4,0 VDE		1205066	10
ZB 12 (véase catálogo 3)			

Accesorios ¹⁾			
FBI 2-15	125 A	0201333	10
PSB 6/5/6		0205290	10
SZS 1,0X6,5 VDE		1205079	10
ZB 16,3 (véase catálogo 3)			

Bornes para carril

Bornes universales para carril UK

Bornes de tierra USLKG ...

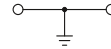
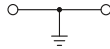

Observaciones:
 1) Para las indicaciones de instalación y el empleo de accesorios para aplicaciones Ex véase la página 644.

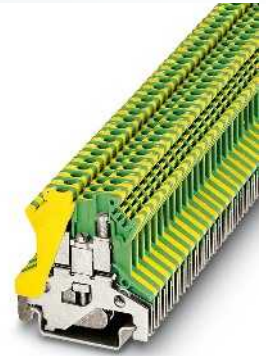
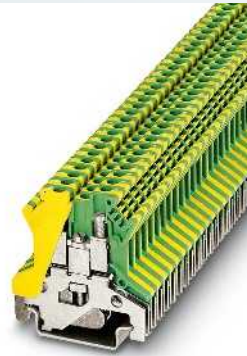

1,5 (1,5) mm², borne de tierra

2,5 (4) mm², borne de tierra

Ex: EAC Ex

 KEMA 99ATEX4487U / IECEx KEM 06.0035U

Ex: EAC Ex

 KEMA 96ATEX4370 U / IECEx KEM 06.0035U

Dimensiones				
		[mm]		
Dimensiones				
		[mm]		
Datos eléctricos máximos				
			máx. Ø [mm ²]	AWG (UL)
			0,14-1,5	30-14
Datos de dimensionamiento				
				IEC 60947-7-2
				IEC UL / CUL CSA IEC/ EN 60079-7
Tensión de dimensionamiento	[V]	-	-	-
Corriente nominal / sección	[A] / [mm ²]	- / -	-	- / 1,5
Sección de dimensionamiento	[mm ²]	1,5	-	0,14-1,5
Margen de secciones	AWG	26-16	30-14	26-16
Capacidad de conexión				
				Rígido Flexible Puntera
				sin / con manguito de plástico
1 conductor	[mm ²]	0,14-1,5	0,14-1,5	0,25-0,75 0,25-0,75
2 conductores (mismo tipo)	[mm ²]	0,14-0,75	0,14-0,75	0,25-0,34 -
2 conductores flexibles con puntera TWIN	[mm ²]	-	-	- 0,5-0,5
Datos generales				
Longitud a desaislar	[mm]	7		
Punto de apriete: rosca de tornillo / par de apriete	- / [Nm]	M2 / 0,22-0,25		
Sujeción: rosca de tornillo / par de apriete	- / [Nm]	Pie PE con tornillo de fijación, M2 / 0,22-0,25		
Aislamiento		PA		
Clase de combustibilidad según UL 94		V0		

Datos técnicos				
Datos técnicos				
Datos eléctricos máximos				
			máx. Ø [mm ²]	AWG (UL)
			0,2-4	30-12
Datos de dimensionamiento				
				IEC 60947-7-2
				IEC UL / CUL CSA IEC/ EN 60079-7
Tensión de dimensionamiento	[V]	-	-	-
Corriente nominal / sección	[A] / [mm ²]	- / -	-	- / 2,5
Sección de dimensionamiento	[mm ²]	2,5	-	0,2-2,5
Margen de secciones	AWG	24-12	30-12	28-12 24-12
Capacidad de conexión				
				Rígido Flexible Puntera
				sin / con manguito de plástico
0,2-4	[mm ²]	0,2-2,5	0,2-2,5	0,25-2,5 0,25-1,5
0,2-1	[mm ²]	0,2-1	0,2-1	0,25-1,5 -
-	[mm ²]	-	-	- 0,5-1,5
Datos generales				
Longitud a desaislar	[mm]	7		
Punto de apriete: rosca de tornillo / par de apriete	- / [Nm]	M3 / 0,6-0,8		
Sujeción: rosca de tornillo / par de apriete	- / [Nm]	Pie PE con tornillo de fijación, M2,5 / 0,5-0,6		
Aislamiento		PA		
Clase de combustibilidad según UL 94		V0		

Datos de pedido	
Descripción	Color
Borne de tierra, para montaje sobre NS 32... o NS 35...	amarillo-verde
Borne de tierra, para montaje sobre NS 35/15-2,3	amarillo-verde

Datos de pedido		
Tipo	Código	Emb.
USLKG 1,5 N	3005853	50
USLKG 2,5 N	0441119	50
USLKG 2,5 N-1	0443081	50

Accesorios ¹⁾	
Destornillador	Rotulación de la ranura lateral
SZS 0,4X2,5 VDE	ZB 4 (véase catálogo 3)

Accesorios ¹⁾		
Tipo	Código	Emb.
SF-SL 0,6X3,5-100 S-VDE	1212587	10
ZB 5 (véase catálogo 3)		

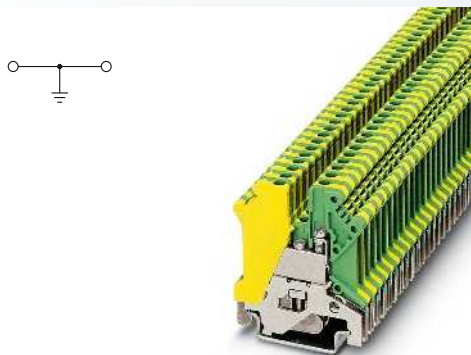

2,5 (4) mm², borne de tierra

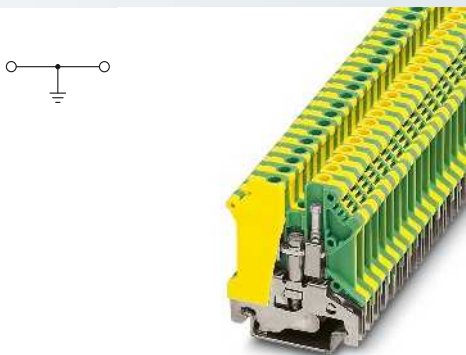

4 (6) mm², borne de tierra

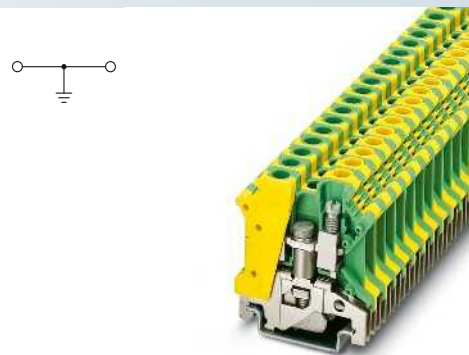

6 (10) mm², borne de tierra

Ex: EAC Ex

 KEMA 97ATEX1622 U / IECEx KEM 06.0035U

Ex: EAC Ex

 KEMA 99ATEX4487U / IECEx KEM 06.0035U

Ex: EAC Ex

 KEMA 96ATEX4370 U / IECEx KEM 06.0035U

Datos técnicos			
Anchura	Longitud	Altura NS 35/7,5	
5,2	42,5	47	
Anchura	Longitud	Altura NS 32	
5,2	42,5	52	
		máx. Ø [mm ²]	AWG (UL)
		0,2-4	28-12
IEC 60947-7-2			
IEC	UL / CUL	CSA	IEC/ EN 60079-7
-	-	-	-
-/-	-	-/-	- / 2,5
2,5	-	-	0,2-2,5
24-12	28-12	22-12	24-12
Rígido	Flexible	Puntera	
		sin / con manguito de plástico	
0,2-4	0,2-2,5	0,25-2,5	0,25-1,5
0,2-1,5	0,2-1,5	0,25-1,5	-
-	-	-	0,5-1,5
8			
M3 / 0,6-0,8			
Pie PE con tornillo de fijación, M2,5 / 0,5-0,6			
PA			
V0			

Datos técnicos			
Anchura	Longitud	Altura NS 35/7,5	
6,2	42,5	47	
Anchura	Longitud	Altura NS 32	
6,2	42,5	52	
		máx. Ø [mm ²]	AWG (UL)
		0,2-6	26-10
IEC 60947-7-2			
IEC	UL / CUL	CSA	IEC/ EN 60079-7
-	-	-	-
-/-	-	-/-	- / 4
4	-	-	0,2-4
24-10	26-10	26-10	24-10
Rígido	Flexible	Puntera	
		sin / con manguito de plástico	
0,2-6	0,2-4	0,25-4	0,25-2,5
0,2-1,5	0,2-1,5	0,25-1,5	-
-	-	-	0,5-2,5
8			
M3 / 0,6-0,8			
Pie PE con tornillo de fijación, M3 / 0,6-0,8			
PA			
V0			

Datos técnicos			
Anchura	Longitud	Altura NS 35/7,5	
8,2	42,5	47	
Anchura	Longitud	Altura NS 32	
8,2	42,5	52	
		máx. Ø [mm ²]	AWG (UL)
		0,2-10	26-8
IEC 60947-7-2			
IEC	UL / CUL	CSA	IEC/ EN 60079-7
-	-	-	-
-/-	-	-	- / 6
6	-	-	0,2-6
24-8	26-8	-	24-8
Rígido	Flexible	Puntera	
		sin / con manguito de plástico	
0,2-10	0,2-6	0,25-6	0,25-6
0,2-2,5	0,2-2,5	0,25-1,5	-
-	-	-	0,5-4
10			
M4 / 1,5-1,8			
Pie PE con tornillo de fijación, M4 / 1,5-1,8			
PA			
V0			

Datos de pedido		
Tipo	Código	Emb.
USLKG 3	0441083	50
USLKG 3-1	0441106	50

Datos de pedido		
Tipo	Código	Emb.
USLKG 5	0441504	50
USLKG 5-1	0441517	50

Datos de pedido		
Tipo	Código	Emb.
USLKG 6 N	0442079	50
USLKG 6 N-1	0444048	50

Accesorios ¹⁾		
SF-SL 0,6X3,5-100 S-VDE	1212587	10
ZB 5 (véase catálogo 3)		

Accesorios ¹⁾		
SF-SL 0,6X3,5-100 S-VDE	1212587	10
ZB 6 (véase catálogo 3)		

Accesorios ¹⁾		
SZS 1,0X4,0 VDE	1205066	10
ZB 8 (véase catálogo 3)		

Bornes para carril

Bornes universales para carril UK

Bornes de tierra USLKG ...

Observaciones:

1) Para las indicaciones de instalación y el empleo de accesorios para aplicaciones Ex véase la página 644.

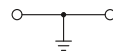

10 (16) mm², 76 A, borne de tierra

Ex:

 KEMA 99ATEX4487U / IECEx KEM 06.0035U

Datos técnicos

Dimensiones		Anchura	Longitud	Altura NS 35/7,5
	[mm]	10,2	42,5	47
Dimensiones		Anchura	Longitud	Altura NS 32
	[mm]	10,2	42,5	52
Datos eléctricos máximos		I _{máx.} [A]	máx. Ø [mm ²]	AWG (UL)
		76	0,5-16	24-6
Datos de dimensionamiento		IEC 60947-7-2		Ex
		IEC	UL / CUL	CSA
Tensión de dimensionamiento	[V]	-	-	-
Corriente nominal / sección	[A] / [mm ²]	57 / 10	-	- / -
Sección de dimensionamiento	[mm ²]	10	-	0,5-10
Margen de secciones	AWG	20-6	24-6	24-6
Capacidad de conexión		Rígido	Flexible	Puntera
				sin / con manguito de plástico
1 conductor	[mm ²]	0,5-16	0,5-10	0,5-10
2 conductores (mismo tipo)	[mm ²]	0,5-4	0,5-4	0,5-6
2 conductores flexibles con puntera TWIN	[mm ²]	-	-	0,5-6
Datos generales		Pie PE con tornillo de fijación, M4 / 1,5-1,8		
Longitud a desaislar	[mm]	10		
Punto de apriete: rosca de tornillo / par de apriete	- / [Nm]	M4 / 1,5-1,8		
Sujeción: rosca de tornillo / par de apriete	- / [Nm]	-		
Aislamiento		PA		
Clase de combustibilidad según UL 94		V0		

Datos de pedido

Descripción	Color	Tipo	Código	Emb.
Borne de tierra, para montaje sobre NS 32... o NS 35...	amarillo-verde	USLKG 10 N	3003923	50
Borne de tierra, para montaje sobre NS 35/15-2,3	amarillo-verde	USLKG 10 N-1	0442082	50
Borne de tierra, para el montaje sobre NS 35...	amarillo-verde			

Accesorios¹⁾

Destornillador	Código	Emb.
SZS 1,0X4,0 VDE	1205066	10
Rotulación de la ranura lateral	ZB 10 (véase catálogo 3)	

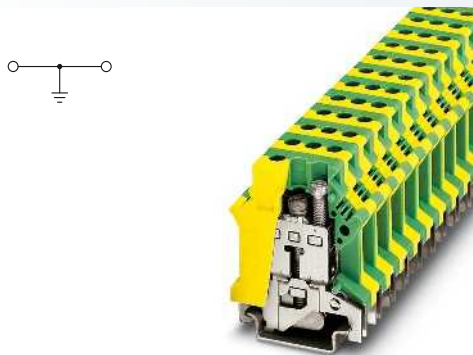

16 (25) mm², 101 A, borne de tierra

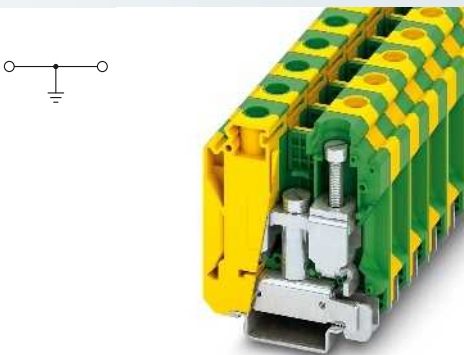

35 (35) mm², 125 A, borne de tierra

Ex: EAC Ex
 KEMA 99ATEX4487U / IECEx KEM 06.0035U

Datos técnicos			
Anchura	Longitud	Altura NS 35/7,5	
12,2	42,5	54	
Anchura	Longitud	Altura NS 32	
12,2	42,5	59	
I _{máx.} [A]	máx. Ø [mm ²]	AWG (UL)	
101	2,5-25	22-4	
IEC 60947-7-2			
IEC	UL / CUL	CSA	IEC/ EN 60079-7
-	-	-	-
76 / 16	-	- / -	- / 16
16	-	-	4-16
12-4	22-4	22-4	12-4
Rígido	Flexible	Puntera	
		sin / con manguito de plástico	
2,5-25	4-16	1,5-16	1,5-16
1,5-6	1,5-4	1,5-6	-
-	-	-	0,75-10
11			
M4 / 1,5-1,8			
Pie PE con tornillo de fijación, M4 / 1,5-1,8			
PA			
V0			

Datos técnicos			
Anchura	Longitud	Altura NS 35/7,5	
16	53,4	62	
Anchura	Longitud	Altura NS 32	
16	53,4	-	
I _{máx.} [A]	máx. Ø [mm ²]	AWG (UL)	
125	10-35	8-2	
IEC 60947-7-2			
IEC	UL / CUL	CSA	IEC/ EN 60079-7
-	-	-	-
125 / 35	-	-	-
35	-	-	-
8-2	8-2	-	-
Rígido	Flexible	Puntera	
		sin / con manguito de plástico	
10-35	10-35	10-35	10-35
6-16	6-10	6-10	-
-	-	-	6-10
16			
M6 / 3,2-3,7			
Pie PE con tornillo de fijación, M5 / 2,5-3			
PA			
V0			

Datos de pedido		
Tipo	Código	Emb.
USLKG 16 N	0443023	50
USLKG 16 N-1	0443036	50

Datos de pedido		
Tipo	Código	Emb.
USLKG 35 N	3074143	50

Accesorios ¹⁾		
SZS 1,0X4,0 VDE	1205066	10
ZB 12 (véase catálogo 3)		

Accesorios ¹⁾		
SZS 1,0X6,5 VDE	1205079	10
ZB 16,3 (véase catálogo 3)		

Bornes para carril

Bornes universales para carril UK

Bornes de paso y de tierra con tres conexiones UK 10-PLUS

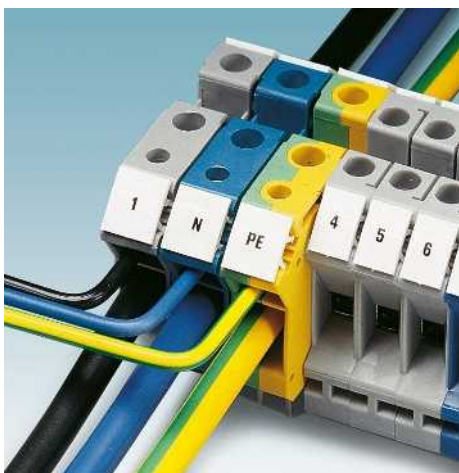

- Para la tarea básica de distribución de potencial se construyen estos dos bornes para carril gemelos
- Conexión sin problemas de conductores muy diferentes en cuanto a tipo y sección
- Por el lado del armario de control se pueden utilizar dos conexiones de conductores independientes
- Puenteable en el centro de los bornes, también con bornes de paso alineados contiguamente: UK 3 TWIN con UK 3 N, UK 5-TWIN con UK 5 N y UK 10-TWIN y UK 10-PLUS con UK 10 N
- Los bornes UK 3-TWIN y UK 5-TWIN tienen el mismo contorno, con anchos de paso diferentes
- El UK 10-TWIN posee dos opciones de conexión con 10 mm²
- Una conexión para transmisión en bucle de un cable de alimentación de 10 mm² y el UK 10-PLUS posee un autogobierno de 4 mm²
- UK 10-TWIN y UK 10-PLUS se pueden puentear en el centro de los bornes también con bornes de paso UK 10 N
- Pie universal para montaje sobre carriles NS 35... o NS 32...

Observaciones:

Si se alinean por la parte abierta de los bornes universales UK 3-TWIN y UK 5-TWIN UK, la parte metálica que queda abierta deberá obturarse con la UK 5 TWIN-DECKELSEGMENT, cinco piezas incluidas en cada paquete.

¹⁾ Derivación: 41 A / 6 mm²

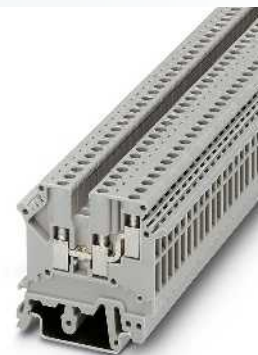

2,5 (2,5) mm², 24 A, borne de paso, 3 conexiones



Dimensiones		[mm]
Dimensiones		[mm]
Datos eléctricos máximos		
Datos de dimensionamiento		
Tensión de dimensionamiento	[V]	400
Corriente nominal / sección	[A] / [mm ²]	24 / 2,5
Sección de dimensionamiento	[mm ²]	2,5
Margen de secciones	AWG	24-14
Capacidad de conexión de paso		
1 conductor	[mm ²]	0,2-2,5
2 conductores (mismo tipo)	[mm ²]	0,2-0,5
2 conductores flexibles con puntera TWIN	[mm ²]	-
Sección máx. con puente de inserción	[mm ²]	2,5
Capacidad de conexión derivación		
1 conductor	[mm ²]	-
2 conductores (mismo tipo)	[mm ²]	-
2 conductores con puntera TWIN	[mm ²]	-
Datos generales		
Longitud a desaislar: conexión de paso / derivación	[mm]	8 / -
Conexión de paso: rosca de tornillo / par de apriete		M3 / 0,5-0,6
Derivación: rosca de tornillo / par de apriete		- / -
Aislamiento		PA
Clase de combustibilidad según UL 94		V2

Datos técnicos			
Anchura	Longitud	Altura NS 35/7,5	
5,2	50,5	47	
Anchura	Longitud	Altura NS 32	
5,2	50,5	52	
I _{máx.} [A]	U _{máx.} [V]	máx. Ø [mm ²]	AWG (UL)
24	400	0,2-2,5	30-12
IEC 60947-7-1			
IEC	UL / CUL	CSA	IEC / EN 60079-7
400	300	300	-
24 / 2,5	10 / -	20 / -	-
2,5	-	-	-
24-14	30-12	28-12	-
Capacidad de conexión de paso		Puntera	
Rígido	Flexible	sin / con manguito de plástico	
0,2-2,5	0,2-2,5	0,25-1,5	0,25-1
0,2-0,5	0,2-0,5	0,25-0,5	-
-	-	-	0,5-0,75
2,5	2,5	-	-
Capacidad de conexión derivación		Puntera	
Rígido	Flexible	sin / con manguito de plástico	
-	-	-	-
-	-	-	-
-	-	-	-
Datos de pedido			
Tipo	I _{máx.}	Código	Emb.
UK 3-TWIN		3002225	50
UK 3-TWIN BU		3002416	50
Accesorios			
D-UK 5-TWIN		1923034	50
D-UK 5-TWIN BU		1923050	50
FBRI 10-5 N	24 A	2770642	10
EBL 2- 5	24 A	2303145	10
EBL 3- 5	24 A	2303158	10
EBL 10- 5	24 A	2303132	10
TS-K		1302215	50
PSB 3/10/4		0601292	10
PSBJ 3/13/4		0201304	10
SF-SL 0,6X3,5-100 S-VDE		1212587	10
Rotulación de la ranura lateral			
ZB 5 (véase catálogo 3)			

Descripción	N.º polos	Color
Borne, con pie universal para montaje reversible sobre NS 32... o NS 35...		gris
		azul

Tapa, ancho 2 mm		gris
		azul
Puente fijo, aislado	10	plateado
Peine puenteador, aislado	2	gris
	3	gris
	10	gris
Disco separador, para separar puentes adyacentes, posteriormente interpolables, sin aumento del espesor		gris
Hembra roscada		plateado
Conector hembra de pruebas, aislado, solo para colocar sobre los puentes FBI, ISSBI		plateado
Destornillador		
Rotulación de la ranura lateral		

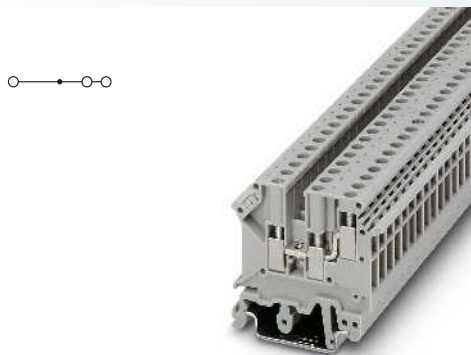

4 (4) mm², 32 A, borne de paso, 3 conexiones

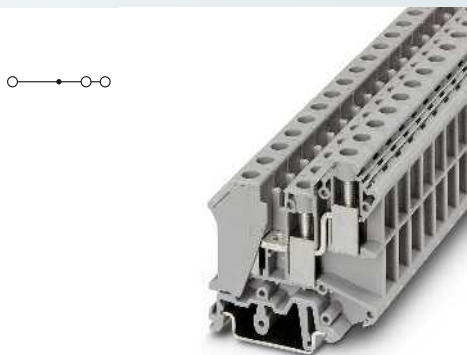

10 (16) mm², 76 A, borne de paso, 3 conexiones

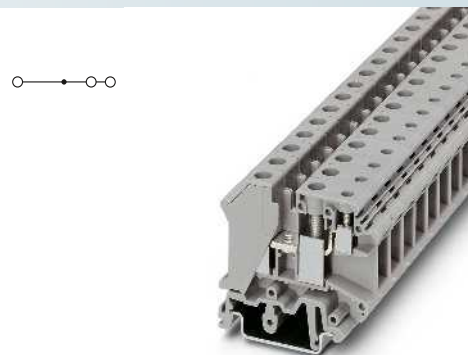

10 (16) mm², 76 A, borne de paso, con autogobierno

UL ENEC EAC KEUR DNV GL ClassNK CB
 Ex: Ex EAC Ex

UL ENEC EAC KEUR CB

UL ENEC EAC

Datos técnicos			
Anchura	Longitud	Altura NS 35/7,5	
6,2	50,5	47	
Anchura	Longitud	Altura NS 32	
6,2	50,5	52	
I _{máx.} [A]	U _{máx.} [V]	máx. Ø [mm ²]	AWG (UL)
32	500	0,2-4	30-10
IEC 60947-7-1			
IEC	UL / CUL	CSA	IEC/ EN 60079-7
500	150	300	275
32 / 4	30 / -	30 / -	32
4	-	-	-
24-12	30-10	22-10	0,2-4
Rígido	Flexible	Puntera sin / con manguito de plástico	
0,2-4	0,2-4	0,25-4	0,25-2,5
0,2-1,5	0,2-1,5	0,25-1,5	-
-	-	-	0,5-1,5
4	4	-	-
Rígido	Flexible	Puntera sin / con manguito de plástico	
-	-	-	-
-	-	-	-
8 / -	M3 / 0,6-0,8	-	-
- / -	-	-	-
PA	V2	-	-

Datos técnicos			
Anchura	Longitud	Altura NS 35/7,5	
10,2	56,5	59	
Anchura	Longitud	Altura NS 32	
10,2	56,5	64	
I _{máx.} [A]	U _{máx.} [V]	máx. Ø [mm ²]	AWG (UL)
76	800	0,5-16	24-6
IEC 60947-7-1			
IEC	UL / CUL	CSA	IEC/ EN 60079-7
800	300	600	-
57 / 10	65 / -	65 / -	-
10	-	-	-
20-6	24-6	24-6	-
Rígido	Flexible	Puntera sin / con manguito de plástico	
0,5-16	0,5-10	0,5-10	0,5-6
0,5-4	0,5-4	0,5-2,5	-
-	-	-	0,5-4
-	-	-	-
Rígido	Flexible	Puntera sin / con manguito de plástico	
-	-	-	-
-	-	-	-
11 / -	M4 / 1,5-1,8	-	-
- / -	-	-	-
PA	V0	-	-

Datos técnicos			
Anchura	Longitud	Altura NS 35/7,5	
10,2	53	47	
Anchura	Longitud	Altura NS 32	
10,2	53	52	
I _{máx.} [A]	U _{máx.} [V]	máx. Ø [mm ²]	AWG (UL)
76 ¹⁾	800	0,5-16	24-6
IEC 60947-7-1			
IEC	UL / CUL	CSA	IEC/ EN 60079-7
800	300	600	-
57 / 10	65 / -	65 / -	-
10	-	-	-
20-6	24-6	24-6	-
Rígido	Flexible	Puntera sin / con manguito de plástico	
0,5-16	0,5-10	0,5-10	0,5-6
0,5-4	0,5-4	0,5-2,5	-
-	-	-	0,5-4
-	-	-	-
Rígido	Flexible	Puntera sin / con manguito de plástico	
0,2-6	0,2-4	0,25-4	0,25-4
0,2-1,5	0,2-1,5	0,25-1,5	-
-	-	-	0,5-1,5
11 / 7	M4 / 1,5-1,8	-	-
M3 / 0,6-0,8	-	-	-
PA	V0	-	-

Datos de pedido			
Tipo	I _{máx.}	Código	Emb.
UK 5-TWIN		1923021	50
UK 5-TWIN BU		1923047	50

Datos de pedido			
Tipo	I _{máx.}	Código	Emb.
UK 10-TWIN		3005196	50
UK 10-TWIN BU		3005235	50

Datos de pedido			
Tipo	I _{máx.}	Código	Emb.
UK 10-PLUS		3001381	50
UK 10-PLUS BU		3001475	50

Accesorios			
D-UK 5-TWIN		1923034	50
D-UK 5-TWIN BU		1923050	50
FBI 10- 6	32 A	0203250	10
EB 2- 6	32 A	0201155	100
EB 3- 6	32 A	0201142	100
EB 10- 6	32 A	0201139	10
TS-K		1302215	50
PSB 3/10/4		0601292	10
PSBJ 3/13/4		0201304	10
SF-SL 0,6X3,5-100 S-VDE		1212587	10
ZB 6 (véase catálogo 3)			

Accesorios			
FBI 10-10	76 A	0203276	10
TS-KK 3		2770215	50
PSB 4/7/6		0303299	10
PSBJ 4/15/6 RD		0303325	10
SZS 1,0X4,0 VDE		1205066	10
ZB 10 (véase catálogo 3)			

Accesorios			
FBI 10-10	76 A	0203276	10
TS-KK 3		2770215	50
PSB 4/7/6		0303299	10
PSBJ 4/15/6 RD		0303325	10
SZS 1,0X4,0 VDE		1205066	10
ZB 10 (véase catálogo 3)			

Bornes para carril

Bornes universales para carril UK

Bornes de tierra con tres conexiones UK ...-TWIN-PE y UK 10-PLUS-PE

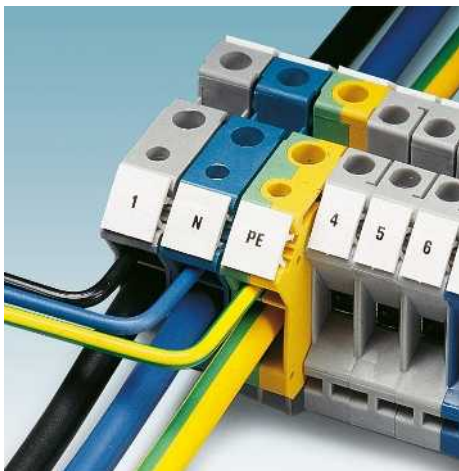

- De igual contorno y paso para los bornes de paso
- Pie de tierra universal para montaje sobre carriles NS 35... o NS 32... (excepto NS 35/15-2,3)
- Los puentes LB ... y ISSBI 10-6 pueden tenderse a través de las entalladuras de los bornes de tierra en variantes contiguas UK, UK TWIN y UK PLUS con opción de puenteo

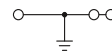

2,5 (2,5) mm², borne de tierra, 3 conexiones



Dimensiones	[mm]				
Dimensiones	[mm]				
Datos eléctricos máximos					
Datos de dimensionamiento					
Tensión de dimensionamiento	[V]				
Corriente nominal / sección	[A] / [mm ²]				
Sección de dimensionamiento	[mm ²]				
Margen de secciones	AWG				
Capacidad de conexión de paso					
1 conductor	[mm ²]				
2 conductores (mismo tipo)	[mm ²]				
2 conductores flexibles con puntera TWIN	[mm ²]				
Capacidad de conexión derivación					
1 conductor	[mm ²]				
2 conductores (mismo tipo)	[mm ²]				
2 conductores con puntera TWIN	[mm ²]				
Datos generales					
Longitud a desaislar: conexión de paso / derivación	[mm]				
Conexión de paso: rosca de tornillo / par de apriete					
Derivación: rosca de tornillo / par de apriete					
Sujeción: rosca de tornillo / par de apriete	- / [Nm]				
Aislamiento					
Clase de combustibilidad según UL 94					

Datos técnicos				
Anchura	Longitud	Altura NS 35/7,5		
5,2	50,5	47		
Anchura	Longitud	Altura NS 32		
5,2	50,5	52		
		máx. Ø [mm ²]	AWG (UL)	
		0,2-2,5	30-12	
IEC 60947-7-2				
IEC	UL / CUL	CSA	IEC/ EN 60079-7	
-	-	-	-	
- / -	-	-	-	
2,5	-	-	-	
24-14	30-12	-	-	
Capacidad de conexión de paso	Rígido	Flexible	Puntera	
			sin / con manguito de plástico	
1 conductor	0,2-2,5	0,2-2,5	0,25-1,5	0,25-1
2 conductores (mismo tipo)	0,2-0,5	0,2-0,5	0,25-0,5	-
2 conductores flexibles con puntera TWIN	-	-	-	0,5-0,75
Capacidad de conexión derivación	Rígido	Flexible	Puntera	
			sin / con manguito de plástico	
1 conductor	-	-	-	-
2 conductores (mismo tipo)	-	-	-	-
2 conductores con puntera TWIN	-	-	-	-
Datos generales				
Longitud a desaislar: conexión de paso / derivación	[mm]	8 / -		
Conexión de paso: rosca de tornillo / par de apriete		M3 / 0,5-0,6		
Derivación: rosca de tornillo / par de apriete		- / -		
Sujeción: rosca de tornillo / par de apriete	- / [Nm]		Pie PE con tornillo de fijación, M2,5 / 0,5-0,6	
Aislamiento		PA		
Clase de combustibilidad según UL 94		V0		

Descripción	Color
Borne de tierra, para montaje sobre NS 32... o NS 35...	amarillo-verde

Datos de pedido		
Tipo	Código	Emb.
UK 3-TWIN-PE	1923128	50

Destornillador	SF-SL 0,6X3,5-100 S-VDE	1212587	10
Rotulación de la ranura lateral	ZB 5 (véase catálogo 3)		

Accesorios		
SF-SL 0,6X3,5-100 S-VDE	1212587	10
ZB 5 (véase catálogo 3)		

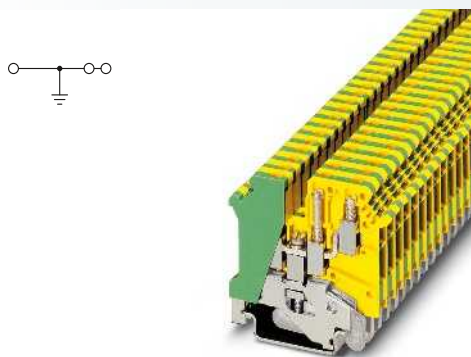

4 (4) mm², borne de tierra, 3 conexiones

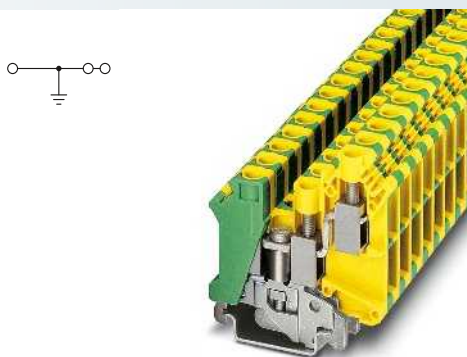

10 (16) mm², 76 A, borne de tierra, 3 conexiones

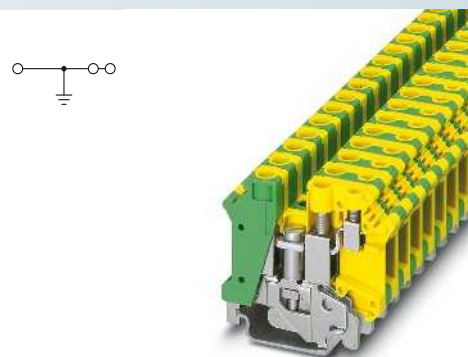

10 (16) mm², 76 A, borne de tierra con auto-gobierno y pie PE

UL US ENE KEMA DNV GL ClassNK CB

UL US ENE KEMA CB

UL US ENE

Datos técnicos			
Anchura	Longitud	Altura NS 35/7,5	
6,2	50,5	47	
Anchura	Longitud	Altura NS 32	
6,2	50,5	52	
		máx. Ø [mm ²]	AWG (UL)
		0,2-4	30-10
IEC 60947-7-2			
IEC	UL / CUL	CSA	IEC/ EN 60079-7
-	-	-	-
- / -	-	-	-
4	-	-	-
24-12	30-10	-	-
Rígido	Flexible	Puntera sin / con manguito de plástico	
0,2-4	0,2-4	0,25-4	0,25-2,5
0,2-1,5	0,2-1,5	0,25-1,5	-
-	-	-	0,5-1,5
Rígido	Flexible	Puntera sin / con manguito de plástico	
-	-	-	-
-	-	-	-
8 / -			
M3 / 0,6-0,8			
- / -			
Pie PE con tornillo de fijación, M3 / 0,6-0,8			
PA			
V2			

Datos técnicos			
Anchura	Longitud	Altura NS 35/7,5	
10,2	56,5	59	
Anchura	Longitud	Altura NS 32	
10,2	56,5	64	
		máx. Ø [mm ²]	AWG (UL)
		0,5-16	24-6
IEC 60947-7-2			
IEC	UL / CUL	CSA	IEC/ EN 60079-7
-	-	-	-
57 / 10	-	- / -	-
10	-	-	-
20-6	24-6	24-6	-
Rígido	Flexible	Puntera sin / con manguito de plástico	
0,5-16	0,5-10	0,5-10	0,5-6
0,5-4	0,5-4	0,5-2,5	-
-	-	-	0,5-4
Rígido	Flexible	Puntera sin / con manguito de plástico	
-	-	-	-
-	-	-	-
11 / -			
M4 / 1,5-1,8			
- / -			
Pie PE con tornillo de fijación, M4 / 1,5-1,8			
PA			
V0			

Datos técnicos			
Anchura	Longitud	Altura NS 35/7,5	
10,2	53	47	
Anchura	Longitud	Altura NS 32	
10,2	53	52	
		máx. Ø [mm ²]	AWG (UL)
		0,5-16	24-6
IEC 60947-7-2			
IEC	UL / CUL	CSA	IEC/ EN 60079-7
-	-	-	-
57 / 10	-	- / -	-
10	-	-	-
20-6	24-6	24-6	-
Rígido	Flexible	Puntera sin / con manguito de plástico	
0,5-16	0,5-10	0,5-10	0,5-6
0,5-4	0,5-4	0,5-6	-
-	-	-	0,5-6
Rígido	Flexible	Puntera sin / con manguito de plástico	
0,2-6	0,2-4	0,25-4	0,25-4
0,2-1,5	0,2-1,5	0,25-1,5	-
			0,5-1,5
11 / 7			
M4 / 1,5-1,8			
M3 / 0,6-0,8			
Pie PE con tornillo de fijación, M4 / 1,5-1,8			
PA			
V0			

Datos de pedido		
Tipo	Código	Emb.
UK 5-TWIN-PE	1923076	50

Datos de pedido		
Tipo	Código	Emb.
UK 10-TWIN-PE	3001433	50

Datos de pedido		
Tipo	Código	Emb.
UK 10-PLUS-PE	3001420	50

Accesorios		
SF-SL 0,6X3,5-100 S-VDE	1212587	10
ZB 6 (véase catálogo 3)		

Accesorios		
SZS 1,0X4,0 VDE	1205066	10
ZB 10 (véase catálogo 3)		

Accesorios		
SZS 1,0X4,0 VDE	1205066	10
ZB 10 (véase catálogo 3)		

Bornes para carril

Bornes universales para carril UK

Bornes de paso y PE con cuatro conexiones UDK ...

- Dos puntos de conexión a cada lado para el alojamiento de varios conductores
- El entrante de puente doble permite la distribución de potencial y la alimentación individual
- Ancho 5,2 mm o 6,2 mm
- UDK 3 y UDK 4 tienen el mismo contorno

Borne de tierra UDK ...-PE

- De igual contorno y paso para los bornes de paso
- El puente ISSBI 10-6 puede tenderse a través de entalladuras de los bornes de tierra en variantes UDK 4 contiguas con opción de puenteo
- Pie de tierra universal para montaje sobre carriles NS 35... o NS 32... (excepto NS 35/15-2,3)

CLIP PROJECT planning permite una planificación y un diseño rápidos y cómodos de las regletas de bornes sin errores.

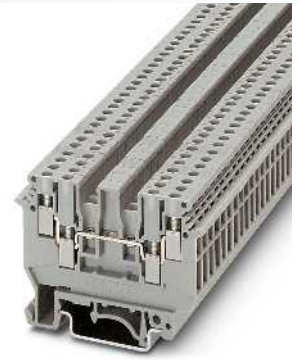

2,5 (4) mm², 32 A, borne de paso, 4 conexiones



Dimensiones		[mm]
Dimensiones		[mm]
Datos eléctricos máximos		
Datos de dimensionamiento		
Tensión de dimensionamiento	[V]	500
Corriente nominal / sección	[A] / [mm ²]	24 / 2,5
Sección de dimensionamiento	[mm ²]	2,5
Margen de secciones	AWG	24-12
Capacidad de conexión		
1 conductor	[mm ²]	0,2-4
2 conductores (mismo tipo)	[mm ²]	0,2-1
2 conductores flexibles con puntera TWIN	[mm ²]	-
Sección máx. con puente de inserción	[mm ²]	2,5
Datos generales		
Longitud a desaislar	[mm]	8
Punto de apriete: rosca de tornillo / par de apriete	- / [Nm]	M3 / 0,5-0,6
Sujeción: rosca de tornillo / par de apriete	- / [Nm]	- / -
Aislamiento		PA
Clase de combustibilidad según UL 94		V2

Datos técnicos				
Anchura	Longitud	Altura NS 35/7,5		
5,2	63,5	47		
Anchura	Longitud	Altura NS 32		
5,2	63,5	52		
I _{máx.} [A]	U _{máx.} [V]	máx. Ø [mm ²]	AWG (UL)	
32	500	0,2-4	30-12	
IEC 60947-7-1				
IEC	UL / CUL	CSA	IEC/ EN 60079-7	
Tensión de dimensionamiento	[V]	300	300	-
Corriente nominal / sección	[A] / [mm ²]	20 / -	20 / -	-
Sección de dimensionamiento	[mm ²]	-	-	-
Margen de secciones	AWG	30-12	28-12	-
Capacidad de conexión				
	Rígido	Flexible	Puntera	
			sin / con manguito de plástico	
1 conductor	[mm ²]	0,2-2,5	0,25-2,5	0,25-1,5
2 conductores (mismo tipo)	[mm ²]	0,2-1,5	0,25-1,5	-
2 conductores flexibles con puntera TWIN	[mm ²]	-	-	0,5-1
Sección máx. con puente de inserción	[mm ²]	2,5	-	-
Datos generales				
Longitud a desaislar	[mm]	8		
Punto de apriete: rosca de tornillo / par de apriete	- / [Nm]	M3 / 0,5-0,6		
Sujeción: rosca de tornillo / par de apriete	- / [Nm]	- / -		
Aislamiento		PA		
Clase de combustibilidad según UL 94		V2		

Descripción	N.º polos	Color
Borne, para montaje sobre NS 32... o NS 35...		gris
Borne de tierra, para montaje sobre NS 32... o NS 35...		amarillo-verde

Tapa, ancho 1,5 mm		gris
Puente fijo, para el puenteado transversal en el centro del borne, cabezas de los tornillos aisladas		azul
	2	plateado
	3	plateado
	4	plateado
	10	plateado
Peine puenteador, aislado		gris
	2	gris
	3	gris
	10	gris
Puente de conmutación seccionable para 2 bornes, completo, para aumentar el aislamiento hay que insertar una tapa		
	2	plateado
Puente seccionable, seccionable, con 10 tornillos, para derivaciones variables con IS-K...		
	10	plateado
Aislador, como pieza distanciadora para puente seccionable		gris
Disco separador, para separar puentes adyacentes, posteriormente interpolables, sin aumento del espesor		gris
Destornillador		
Rotulación de la ranura lateral		

Datos de pedido			
Tipo	I _{máx.}	Código	Emb.
UDK 3		2775375	50
UDK 3 BU		2718277	50

Accesorios			
D-UDK 4		2775113	50
D-UDK 4 BU		2775197	50
FBRI 2-5 N	26 A	3000227	10
FBRI 3-5 N	26 A	3000201	10
FBRI 4-5 N	26 A	3000191	10
FBRI 10-5 N	26 A	2770642	10
EBL 2- 5	26 A	2303145	10
EBL 3- 5	26 A	2303158	10
EBL 10- 5	26 A	2303132	10
TS-KK 3		2770215	50
SF-SL 0,6X3,5-100 S-VDE		1212587	10
ZB 5 (véase catálogo 3)			

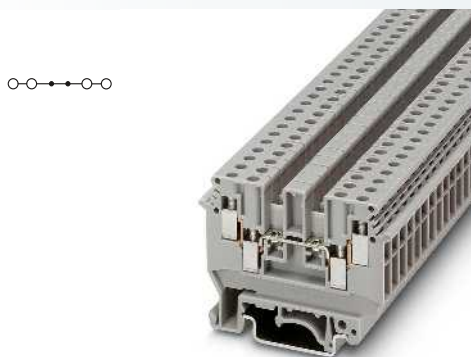

4 (6) mm², 32 A, borne de paso, 4 conexiones

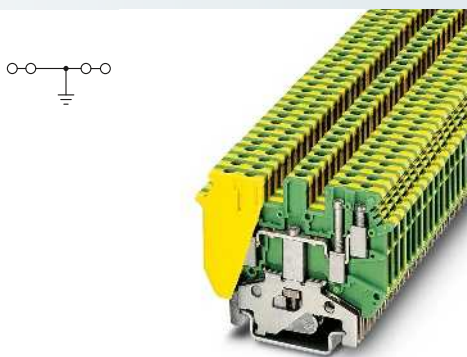

2,5 (4) mm², borne de tierra, 4 conexiones

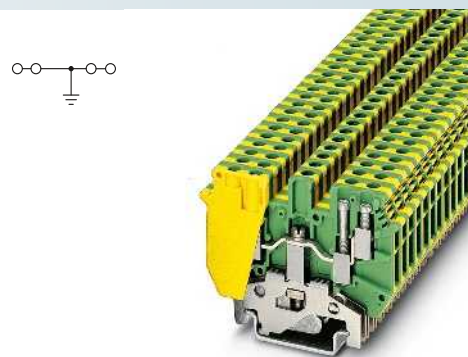

4 (6) mm², borne de tierra, 4 conexiones



Datos técnicos			
Anchura	Longitud	Altura NS 35/7,5	
6,2	63,5	47	
Anchura	Longitud	Altura NS 32	
6,2	63,5	52	
$I_{m\acute{a}x.}$ [A]	$U_{m\acute{a}x.}$ [V]	máx. Ø [mm ²]	AWG (UL)
32	630	0,2-6	30-10
IEC 60947-7-1			
IEC	UL / CUL	CSA	IEC/ EN 60079-7
630	600	600	-
32 / 4	30 / -	25 / -	-
4	-	-	-
24-10	30-10	22-10	-
Rígido	Flexible	Puntera sin / con manguito de plástico	
0,2-6	0,2-4	0,25-4	0,25-1,5
0,2-1	0,2-1,5	0,25-1,5	-
-	-	-	0,5-1
2,5	2,5	-	-
8			
M3 / 0,5-0,6			
- / -			
PA			
V2			

Datos técnicos			
Anchura	Longitud	Altura NS 35/7,5	
5,2	63,5	47	
Anchura	Longitud	Altura NS 32	
5,2	63,5	52	
		máx. Ø [mm ²]	AWG (UL)
		0,2-4	30-12
IEC 60947-7-2			
IEC	UL / CUL	CSA	IEC/ EN 60079-7
-	-	-	-
- / -	-	-	-
2,5	-	-	-
24-12	30-12	-	-
Rígido	Flexible	Puntera sin / con manguito de plástico	
0,2-4	0,2-2,5	0,25-2,5	0,25-1,5
0,2-1	0,2-1,5	0,25-1,5	-
-	-	-	0,5-1
-	-	-	-
8			
M3 / 0,5-0,6			
Pie PE con tornillo de fijación, M2,5 / 0,5-0,6			
PA			
V2			

Datos técnicos			
Anchura	Longitud	Altura NS 35/7,5	
6,2	63,5	47	
Anchura	Longitud	Altura NS 32	
6,2	63,5	52	
		máx. Ø [mm ²]	AWG (UL)
		0,2-6	22-10
IEC 60947-7-2			
IEC	UL / CUL	CSA	IEC/ EN 60079-7
-	-	-	-
- / -	-	- / -	-
4	-	-	-
24-10	22-10	22-10	-
Rígido	Flexible	Puntera sin / con manguito de plástico	
0,2-6	0,2-4	0,25-4	0,25-1,5
0,2-1	0,2-1,5	0,25-1,5	-
-	-	-	0,5-1
-	-	-	-
8			
M3 / 0,5-0,6			
Pie PE con tornillo de fijación, M3 / 0,6-0,8			
PA			
V2			

Datos de pedido			
Tipo	$I_{m\acute{a}x.}$	Código	Emb.
UDK 4		2775016	50
UDK 4 BU		2775090	50

Datos de pedido		
Tipo	Código	Emb.
UDK 3-PE	2775456	50

Datos de pedido		
Tipo	Código	Emb.
UDK 4-PE	2775184	50

Accesorios			
D-UDK 4		2775113	50
D-UDK 4 BU		2775197	50
FBI 10- 6	32 A	0203250	10
EB 2- 6	26 A	0201155	100
EB 3- 6	26 A	0201142	100
EB 10- 6	26 A	0201139	10
USBR 2-7	24 A	2303239	1
ISSBI 10- 6	32 A	0301505	10
IS-K 4		1302338	100
TS-KK 3		2770215	50
SF-SL 0,6X3,5-100 S-VDE		1212587	10
ZB 6 (véase catálogo 3)			

Accesorios			
SF-SL 0,6X3,5-100 S-VDE		1212587	10
ZB 5 (véase catálogo 3)			

Accesorios			
SF-SL 0,6X3,5-100 S-VDE		1212587	10
ZB 6 (véase catálogo 3)			

Bornes para carril

Bornes universales para carril UK

Bornes de doble piso UKK ...

- Bornes de doble piso compactos en secciones nominales de 2,5 y 4 mm²
- Uno o dos entrantes de puente
- Posibilidad de rotulación de gran superficie
- La disposición multipiso ofrece, también en el cableado completo, el acceso libre para los niveles de conexión inferiores

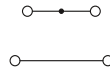

2,5 (4) mm², 32 A, borne de doble piso

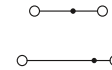

2,5 (4) mm², 32 A, borne de doble piso puentable en ambos pisos



Dimensiones		[mm]
Dimensiones		[mm]
Datos eléctricos máximos		
IEC 60947-7-1		
IEC		
Tensión de dimensionamiento	[V]	500
Corriente nominal / sección	[A] / [mm ²]	24 / 2,5
Sección de dimensionamiento	[mm ²]	2,5
Margen de secciones	AWG	24-12
Capacidad de conexión		
1 conductor	[mm ²]	0,2-4
2 conductores (mismo tipo)	[mm ²]	0,2-1
2 conductores flexibles con puntera TWIN	[mm ²]	-
Sección máx. con puente de inserción	[mm ²]	2,5
Datos generales		
Longitud a desaislar	[mm]	8
Rosca de tornillo		M3
Par de apriete	[Nm]	0,5-0,6
Aislamiento		PA
Clase de combustibilidad según UL 94		V0

Datos técnicos			
Anchura	Longitud	Altura NS 35/7,5	
5,2	56	62	
Anchura	Longitud	Altura NS 32	
5,2	56	67	
I _{máx.} [A]	U _{máx.} [V]	máx. Ø [mm ²]	AWG (UL)
32	500	0,2-4	28-12
IEC 60947-7-1			
IEC	UL / CUL	CSA	IEC/ EN 60079-7
500	600	300	-
24 / 2,5	20 / -	25 / -	-
2,5	-	-	-
24-12	28-12	28-12	-
Rígido	Flexible	Puntera sin / con manguito de plástico	
0,2-4	0,2-2,5	0,25-2,5	0,25-1,5
0,2-1	0,2-1,5	0,25-1,5	-
-	-	-	0,5-1
2,5	2,5	-	-

Datos técnicos			
Anchura	Longitud	Altura NS 35/7,5	
5,2	67	62	
Anchura	Longitud	Altura NS 32	
5,2	67	67	
I _{máx.} [A]	U _{máx.} [V]	máx. Ø [mm ²]	AWG (UL)
32	500	0,2-4	28-12
IEC 60947-7-1			
IEC	UL / CUL	CSA	IEC/ EN 60079-7
500	600	300	-
24 / 2,5	20 / -	25 / -	-
2,5	-	-	-
24-12	28-12	28-12	-
Rígido	Flexible	Puntera sin / con manguito de plástico	
0,2-4	0,2-2,5	0,25-2,5	0,25-1,5
0,2-1	0,2-1,5	0,25-1,5	-
-	-	-	0,5-1
2,5	2,5	-	-

Descripción	N.º polos	Color
Borne de doble piso, para montaje sobre NS 35... y NS 32...		gris
Borne de doble piso, para montaje sobre NS 35... y NS 32..., con equipotencial entre pisos		azul

Datos de pedido			
Tipo	I _{máx.}	Código	Emb.
UKK 3		2770011	50
UKK 3 BU		2770095	50

Datos de pedido			
Tipo	I _{máx.}	Código	Emb.
UKKB 3		2771010	50
UKKB 3 BU		2771094	50

Accesorios		
Tapa, ancho 2,5 mm	gris	
	azul	
Placa distanciadora, iguala las disposiciones multipiso, ancho 2,5 mm	gris	
Puente fijo, aislado		
	2	plateado
	3	plateado
	4	plateado
	10	plateado
Peine puenteador, aislado		
	2	gris
	3	gris
	10	gris
Puente seccionable, seccionable, con 10 tornillos, para derivaciones variables con IS-K...		
	10	plateado
Aislador, como pieza distanciadora para puente seccionable		gris
Disco separador, para separar puentes adyacentes, posteriormente interpolables, sin aumento del espesor		gris
Placa separadora, ancho 2,5 mm		gris
Destornillador		
Rotulación de la ranura lateral		

Accesorios			
D-UKK 3/5		2770024	50
D-UKK 3/5 BU		2770105	50
DP-UKK 3/5		2770794	50
FBRNI 2-5 N	28 A	3000175	10
FBRNI 3-5 N	28 A	3000162	10
FBRNI 4-5 N	28 A	3000159	10
FBRNI 10-5 N	28 A	2770639	10
EBL 10-5	22 A	2303132	10
TS-KK 3		2770215	50
ATP-UKK 3/5		2778521	50
SF-SL 0,6X3,5-100 S-VDE		1212587	10
ZB 5 (véase catálogo 3)			

Accesorios			
D-UKKB 3/5		2771023	50
D-UKKB 3/5 BU		2771104	50
DP-UKKB 3/5		2770804	50
FBRNI 2-5 N	28 A	3000175	10
FBRNI 3-5 N	28 A	3000162	10
FBRNI 4-5 N	28 A	3000159	10
FBRNI 10-5 N	28 A	2770639	10
EBL 10-5	22 A	2303132	10
TS-KK 3		2770215	50
ATP-UKKB 3		2771065	50
SF-SL 0,6X3,5-100 S-VDE		1212587	10
ZB 5 (véase catálogo 3)			

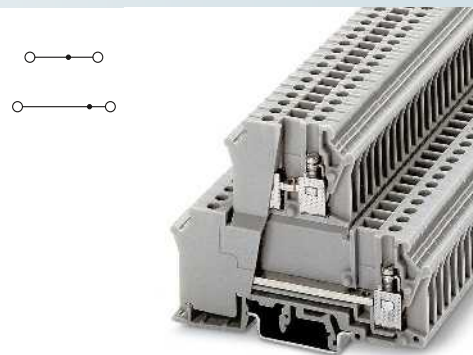
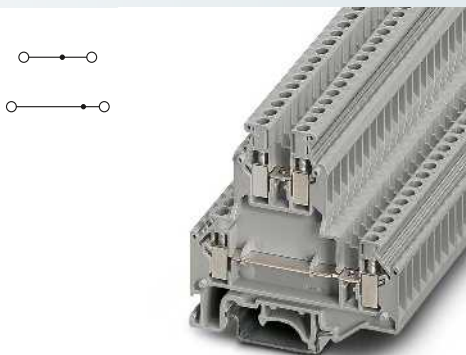
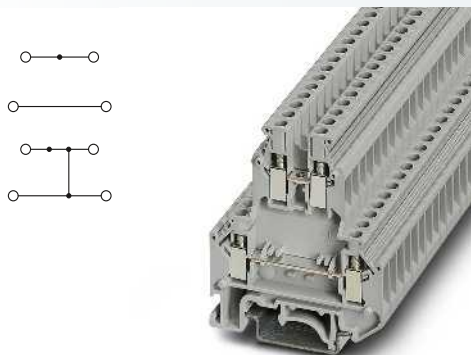

4 (4) mm², 32 A, borne de doble piso

4 (4) mm², 32 A, borne de doble piso puenteable en ambos pisos

4 (4) mm², 32 A, 800 V, borne de doble piso, ambos pisos puenteables



Datos técnicos			
Anchura	Longitud	Altura NS 35/7,5	
6,2	56	62	
Anchura	Longitud	Altura NS 32	
6,2	56	67	
I _{máx.} [A]	U _{máx.} [V]	máx. Ø [mm ²]	AWG (UL)
32	500	0,2-4	26-10
IEC 60947-7-1			
IEC	UL / CUL	CSA	IEC/ EN 60079-7
500	600	300	-
32 / 4	30 / -	25 / -	-
4	-	-	-
24-12	26-10	28-10	-
Rígido	Flexible	Puntera sin / con manguito de plástico	
0,2-4	0,2-4	0,25-4	0,25-2,5
0,2-1,5	0,2-1,5	0,25-1,5	-
-	-	-	0,5-1,5
4	2,5	-	-
8			
M3			
0,6-0,8			
PA			
V0			

Datos técnicos			
Anchura	Longitud	Altura NS 35/7,5	
6,2	67	62	
Anchura	Longitud	Altura NS 32	
6,2	67	67	
I _{máx.} [A]	U _{máx.} [V]	máx. Ø [mm ²]	AWG (UL)
32	500	0,2-4	26-10
IEC 60947-7-1			
IEC	UL / CUL	CSA	IEC/ EN 60079-7
500	600	300	-
32 / 4	30 / -	25 / -	-
4	-	-	-
24-12	26-10	28-10	-
Rígido	Flexible	Puntera sin / con manguito de plástico	
0,2-4	0,2-4	0,25-4	0,25-2,5
0,2-1,5	0,2-1,5	0,25-1,5	-
-	-	-	0,5-1,5
4	2,5	-	-
8			
M3			
0,6-0,8			
PA			
V0			

Datos técnicos			
Anchura	Longitud	Altura NS 35/7,5	
6,2	84,5	64	
Anchura	Longitud	Altura NS 32	
6,2	84,5	69	
I _{máx.} [A]	U _{máx.} [V]	máx. Ø [mm ²]	AWG (UL)
32	800	0,2-4	28-12
IEC 60947-7-1			
IEC	UL / CUL	CSA	IEC/ EN 60079-7
800	600	-	750
32 / 4	20 / -	-	27
4	-	-	-
24-12	28-12	-	0,2-4
Rígido	Flexible	Puntera sin / con manguito de plástico	
0,2-4	0,2-4	0,25-4	0,25-2,5
0,2-2,5	0,2-2,5	0,25-2,5	-
-	-	-	0,5-1,5
4	2,5	-	-
8			
M3			
0,6-0,8			
PA			
V2			

Datos de pedido			
Tipo	I _{máx.}	Código	Emb.
UKK 5		2774017	50
UKK 5 BU		2774091	50
UKK 5-PV		2791388	50

Datos de pedido			
Tipo	I _{máx.}	Código	Emb.
UKKB 5		2771146	50
UKKB 5 BU		3216053	50

Datos de pedido			
Tipo	I _{máx.}	Código	Emb.
UXKK 4		2780014	50

Accesorios			
D-UKK 3/5		2770024	50
D-UKK 3/5 BU		2770105	50
DP-UKK 3/5		2770794	50
FBI 10-6	32 A	0203250	10
EB 2-6	28 A	0201155	100
EB 3-6	28 A	0201142	100
EB 10-6	28 A	0201139	10
ISSBI 10-6	24 A	0301505	10
IS-K 4		1302338	100
TS-KK 3		2770215	50
ATP-UKK 3/5		2778521	50
SF-SL 0,6X3,5-100 S-VDE		1212587	10

Accesorios			
D-UKKB 3/5		2771023	50
D-UKKB 3/5 BU		2771104	50
DP-UKKB 3/5		2770804	50
FBI 10-6	32 A	0203250	10
EB 2-6	28 A	0201155	100
EB 3-6	28 A	0201142	100
EB 10-6	28 A	0201139	10
ISSBI 10-6	24 A	0301505	10
IS-K 4		1302338	100
TS-KK 3		2770215	50
ATP-UKKB 3		2771065	50
SF-SL 0,6X3,5-100 S-VDE		1212587	10

Accesorios			
FBI 10-6	24 A	0203250	10

Bornes para carril

Bornes universales para carril UK

Bornes de doble piso UKKB 10 ...

- Posibilidad de puentado en ambos pisos para todas las tareas de la distribución de potencial
- Ancho de solo 10,2 mm
- Como especialidad, el UKKB 10/2,5 ofrece la conexión de dos conductores de 2,5 mm² en el piso superior

Observaciones:

UKKB 10-PV: 70 A / 500 V.

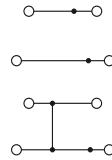

10 (16) mm², 76 A, borne de doble piso

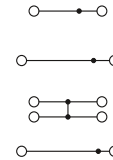

10 (16) mm², 76 A, borne de doble piso, piso superior con 2 x 2,5 mm² bornes de paso



Datos técnicos

Dimensiones		[mm]	
Anchura		10,2	77,5
Longitud		77,5	73
Altura NS 35/7,5		73	
Dimensiones		[mm]	
Anchura		10,2	77,5
Longitud		77,5	78
Altura NS 32		78	
Datos eléctricos máximos			
$I_{m\acute{a}x.}$ [A]	$U_{m\acute{a}x.}$ [V]	máx. Ø [mm ²]	AWG (UL)
76	500	0,5-16	24-6
Datos de dimensionamiento Piso inferior			
IEC 60947-7-1	UL / CUL	CSA	IEC/ EN 60079-7
Tensión de dimensionamiento [V]	500	600	300
Corriente nominal / sección [A] / [mm ²]	57 / 10	65 / -	65 / -
Sección de dimensionamiento [mm ²]	10	-	-
Margen de secciones AWG	20-6	24-6	24-6
Capacidad de conexión Piso inferior			
	Rígido	Flexible	Puntera sin / con manguito de plástico
1 conductor [mm ²]	0,5-16	0,5-10	0,5-10 0,5-6
2 conductores (mismo tipo) [mm ²]	0,5-6	0,5-4	0,5-6 -
2 conductores flexibles con puntera TWIN [mm ²]			0,5-6
Datos de dimensionamiento Piso superior			
IEC 60947-7-1	UL / CUL	CSA	IEC/ EN 60079-7
Tensión de dimensionamiento [V]	500	600	300
Corriente nominal / sección [A] / [mm ²]	57 / 10	65 / -	65 / -
Sección de dimensionamiento [mm ²]	10	-	-
Margen de secciones AWG	20-6	24-6	24-6
Capacidad de conexión Piso superior			
	Rígido	Flexible	Puntera sin / con manguito de plástico
1 conductor [mm ²]	0,5-16	0,5-10	0,5-10 0,5-6
2 conductores (mismo tipo) [mm ²]	0,5-6	0,5-4	0,5-6 -
2 conductores flexibles con puntera TWIN [mm ²]			0,5-6
Datos generales			
Longitud a desaislar piso inferior/superior [mm]	11 / 11		
Rosca de tornillo piso inferior/superior	M4 / M4		
Par de apriete piso inferior/superior [Nm]	1,5-1,8 / 1,5-1,8		
Aislamiento	PA		
Clase de combustibilidad según UL 94	V0		

Datos técnicos

Dimensiones		[mm]	
Anchura		10,2	77,5
Longitud		77,5	73
Altura NS 35/7,5		73	
Dimensiones		[mm]	
Anchura		10,2	77,5
Longitud		77,5	78
Altura NS 32		78	
Datos eléctricos máximos			
$I_{m\acute{a}x.}$ [A]	$U_{m\acute{a}x.}$ [V]	máx. Ø [mm ²]	AWG (UL)
76	500	0,5-16	24-6
Datos de dimensionamiento Piso inferior			
IEC 60947-7-1	UL / CUL	CSA	IEC/ EN 60079-7
Tensión de dimensionamiento [V]	500	600	300
Corriente nominal / sección [A] / [mm ²]	57 / 10	65 / -	65 / -
Sección de dimensionamiento [mm ²]	10	-	-
Margen de secciones AWG	20-6	24-6	24-6
Capacidad de conexión Piso inferior			
	Rígido	Flexible	Puntera sin / con manguito de plástico
1 conductor [mm ²]	0,5-16	0,5-10	0,5-10 0,5-6
2 conductores (mismo tipo) [mm ²]	0,5-6	0,5-4	0,5-6 -
2 conductores flexibles con puntera TWIN [mm ²]			0,5-6
Datos de dimensionamiento Piso superior			
IEC 60947-7-1	UL / CUL	CSA	IEC/ EN 60079-7
Tensión de dimensionamiento [V]	500	600	300
Corriente nominal / sección [A] / [mm ²]	24 / 2,5	20 / -	20 / -
Sección de dimensionamiento [mm ²]	10	-	-
Margen de secciones AWG	24-12	30-12	28-12
Capacidad de conexión Piso superior			
	Rígido	Flexible	Puntera sin / con manguito de plástico
1 conductor [mm ²]	0,2-4	0,2-2,5	0,25-2,5 0,25-1,5
2 conductores (mismo tipo) [mm ²]	0,2-1,5	0,2-1,5	0,25-1 -
2 conductores flexibles con puntera TWIN [mm ²]			0,5-1,5
Datos generales			
Longitud a desaislar piso inferior/superior [mm]	11 / 8		
Rosca de tornillo piso inferior/superior	M4 / M3		
Par de apriete piso inferior/superior [Nm]	1,2-1,8 / 0,5-0,8		
Aislamiento	PA		
Clase de combustibilidad según UL 94	V0		

Datos de pedido

Descripción	N.º polos	Color
Borne, para montaje sobre NS 32... o NS 35...		gris
Borne, con empalmador de potencial, para montaje sobre NS 32... o NS 35...		gris

Tipo	$I_{m\acute{a}x.}$	Código	Emb.
UKKB 10		2772077	50
UKKB 10-PV		3003567	50

Datos de pedido

Tipo	$I_{m\acute{a}x.}$	Código	Emb.
UKKB 10/2,5		2771007	50
UKKB 10/2,5-PV		2775485	50

Accesorios

Tapa, ancho 1,5 mm	gris
Puente fijo, aislado	10 plateado
Puente fijo, para el puentado transversal en el centro del borne, cabezas de los tornillos aisladas, seccionable, con 10 tornillos	10 plateado
Puente en cadena, con tornillo	1 plateado
Puente seccionable, seccionable, con 10 tornillos, para derivaciones variables con IS-K...	10 plateado
Aislador, como pieza distanciadora para puente seccionable	gris
Destornillador	
Rotulación del piso superior	
Rotulación del piso inferior	

D-UKKB 10	3001394	50
FBI 10-10	70 A	0203276 10
KB- 10	70 A	0203205 100
ISSBI 10-10	38 A	0301521 10
IS-K 10		1303337 100
SZS 1,0X4,0 VDE		1205066 10
ZB 10 (véase catálogo 3)		
ZB 10 (véase catálogo 3)		

Accesorios

D-UKKB 10	3001394	50
FBRI 10-5 N	26 A	2770642 10
FBI 10-10	70 A	0203276 10
KB- 10	70 A	0203205 100
ISSBI 10-10	38 A	0301521 10
IS-K 10		1303337 100
SZS 1,0X4,0 VDE		1205066 10
ZB 5 (véase catálogo 3)		
ZB 10 (véase catálogo 3)		

Bornes de doble piso con conductor de protección UKK 5-PE y UKKB 5-PE

- De igual contorno y paso para los bornes de paso
- La disposición multipiso ofrece, también en el cableado completo, el acceso libre para los niveles de conexión inferiores
- Pie de tierra universal para montaje sobre carriles NS 35... o NS 32... (excepto NS 35/15-2,3)

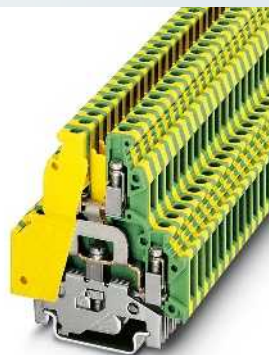
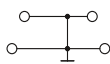

4 (4) mm², borne de doble piso para conductor de protección

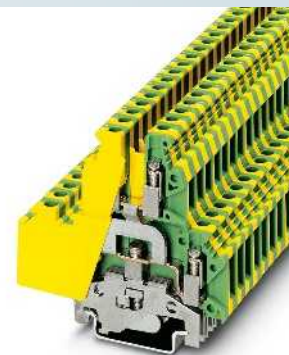
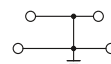

4 (4) mm², borne de doble piso para conductor de protección



Datos técnicos					
Dimensiones	anchura	Longitud	Altura NS 35/7,5		
	6,2	56	62		
Dimensiones	anchura	Longitud	Altura NS 32		
	6,2	56	67		
Datos eléctricos máximos			máx. Ø [mm ²]	AWG (UL)	
			0,2-4	26-10	
Datos de dimensionamiento	IEC 60947-7-2	UL / CUL	CSA	IEC / EN 60079-7	
	Tensión de dimensionamiento	-	-	-	
	Corriente nominal / sección	- / -	-	- / -	-
	Sección de dimensionamiento	4	-	-	-
	Margen de secciones	24-12	26-10	28-10	-
Capacidad de conexión	Rigido	Flexible	Puntera sin / con manguito de plástico		
	1 conductor	0,2-4	0,2-4	0,25-4 0,25-2,5	
	2 conductores (mismo tipo)	0,2-1,5	0,2-1,5	0,25-1,5 -	
	2 conductores flexibles con puntera TWIN	-	-	- 0,5-1,5	
Datos generales	Longitud a desaislar	8			
	Punto de apriete: rosca de tornillo / par de apriete	M3 / 0,6-0,8			
	Sujeción: rosca de tornillo / par de apriete	Pie PE con tornillo de fijación, M3 / 0,6-0,8			
Aislamiento	PA				
Clase de combustibilidad según UL 94	V2				

Datos técnicos					
Dimensiones	anchura	Longitud	Altura NS 35/7,5		
	6,2	67	62		
Dimensiones	anchura	Longitud	Altura NS 32		
	6,2	67	67		
Datos eléctricos máximos			máx. Ø [mm ²]	AWG (UL)	
			0,2-4	26-10	
Datos de dimensionamiento	IEC 60947-7-2	UL / CUL	CSA	IEC / EN 60079-7	
	Tensión de dimensionamiento	-	-	-	
	Corriente nominal / sección	- / -	-	- / -	-
	Sección de dimensionamiento	4	-	-	-
	Margen de secciones	24-12	26-10	28-10	-
Capacidad de conexión	Rigido	Flexible	Puntera sin / con manguito de plástico		
	0,2-4	0,2-4	0,25-4	0,25-2,5	
	0,2-1,5	0,2-1,5	0,25-1,5	-	
	-	-	-	0,5-1,5	
Datos generales	Longitud a desaislar	8			
	Punto de apriete: rosca de tornillo / par de apriete	M3 / 0,6-0,8			
	Sujeción: rosca de tornillo / par de apriete	Pie PE con tornillo de fijación, M3 / 0,6-0,8			
Aislamiento	PA				
Clase de combustibilidad según UL 94	V2				

Datos de pedido		
Tipo	Código	Emb.
UKK 5-PE	2774211	50

Datos de pedido		
Tipo	Código	Emb.
UKKB 5-PE	3007123	50

Accesorios		
SF-SL 0,6X3,5-100 S-VDE	1212587	10
ZB 6 (véase catálogo 3)		

Accesorios		
SF-SL 0,6X3,5-100 S-VDE	1212587	10
ZB 6 (véase catálogo 3)		

Destornillador		
Rotulación de la ranura lateral		

Destornillador		
Rotulación de la ranura lateral		

Bornes para carril

Bornes universales para carril UK

Lista cruzada de puentes

Tipo	Código	UK 2,5 N	UK 3 N	UK 5 N	UK 6 N	UK 10 N	UK 16 N	UK 35 N
		Página 421	Página 421	Página 421	Página 422	Página 423	Página 423	Página 423
Puente de conmutación con pasarela aislante, en combinación con la pasarela aislante								
ISSBI 10-5	3026256							
ISSBI 10-6	0301505							
ISSBI 10-8	0301534							
ISSBI 10-10	0301521							
Pasarela aislante, en combinación con el puente de conmutación con pasarela aislante								
IS-K 2,5	3026243							
IS-K 4	1302338							
IS-K 10	1303337							
Carril de puentado transversal, en combinación con pieza intermedia								
FB 150	0201595							
Pieza intermedia, en combinación con carril de puentado transversal								
ZS-6	0201605							
ZSR	2303608							
Puente L, 10 polos								
LB 10-6 GY	0202358							
LB 10-6 BU	0202280							
Puente L, 100 polos								
LB 100-6 GY	0202345							
LB 100-6 BU	0202303							
Puente en cadena								
KB 6	0201472							
KB 8	0202206							
KB 10	0203205							
KB 15	0204259							

Puente de conmutación con pasarela aislante ISSBI ...



Carril de puentado transversal FB ...

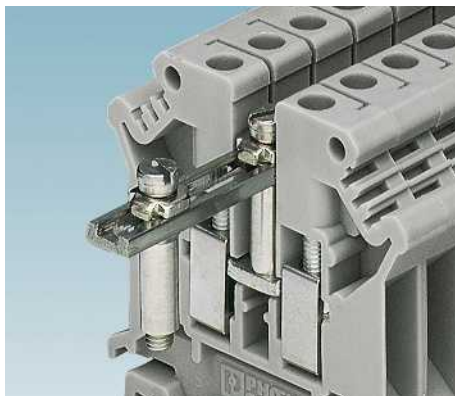

Puente L LB ...



UK 3-TWIN Página 428	UK 5-TWIN Página 429	UK 10-TWIN Página 429	UDK 3 Página 432	UDK 4 Página 433	UKK 3 Página 434	UKKB 3 Página 434	UKK 5 Página 435	UKKB 5 Página 435	UKKB 10 Página 436
■			■		■	■			
	■			■			■	■	
		■							■
■			■		■	■			
	■			■			■	■	
		■							■
■	■		■	■			■	■	
	■			■			■	■	
■			■						
	■			■			■	■	
		■							■
■			■		■	■			
	■			■			■	■	
		■							■
■	■		■	■			■	■	
	■			■			■	■	
		■							■

Puente en cadena KB ...

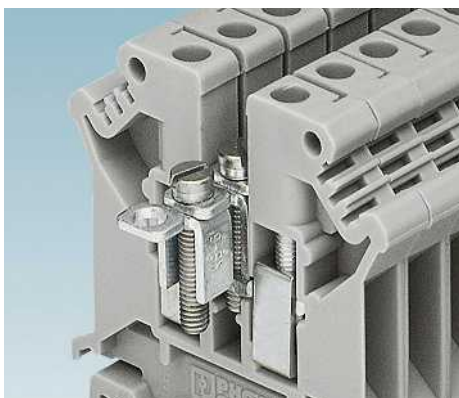

Bornes para carril

Bornes universales para carril UK

Lista cruzada de puentes

Tipo	Código	UK 2,5 N	UK 3 N	UK 5 N	UK 6 N	UK 10 N	UK 16 N	UK 35 N
		Página 421	Página 421	Página 421	Página 422	Página 423	Página 423	Página 423
Puente de conmutación sobre dos bornes								
USBR 2-7	2303239							
SB 2-8/13	0202235							
SB 2-10/15	0203234							
Puente de conmutación para grupos de bornes puenteados								
USBRJ 2-7	2305538							
SBJ 2-8/13	0303286							
SBJ 2-10/15	0302287							
Puente estrella-triángulo								
EB 3-6/ST	5020807							
EB 6-6/DR	5020255							
EB 3-8/ST	5020810							
EB 3-8/DR	5020768							
EB 3-10/ST	5020823							
EB 6-10/DR	5020771							
Lengüeta de anclaje escalonada								
STL 10N/5N	0204110							
Conectores de cortocircuito								
KSS 5	2303543							
KSS 6	0301547							
KSS 3-6	0309523							
KSS 8	0311540							
KSS 10	0310541							

**Puente de conmutación
USBR ..., SB ...**



**Puente estrella
EB .../ST**



**Puente triángulo
EB .../DR**

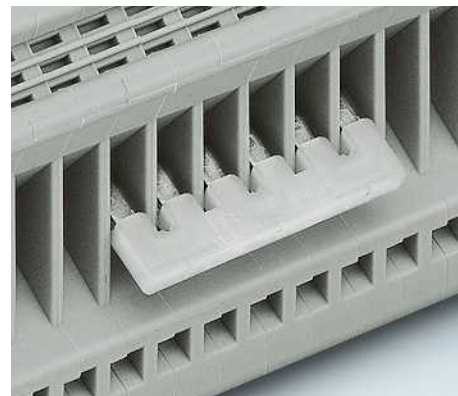

UK 3-TWIN
Página 428

UK 5-TWIN
Página 429

UK 10-TWIN
Página 429

UDK 3
Página 432

UDK 4
Página 433

UKK 3
Página 434

UKKB 3
Página 434

UKK 5
Página 435

UKKB 5
Página 435

UKKB 10
Página 436

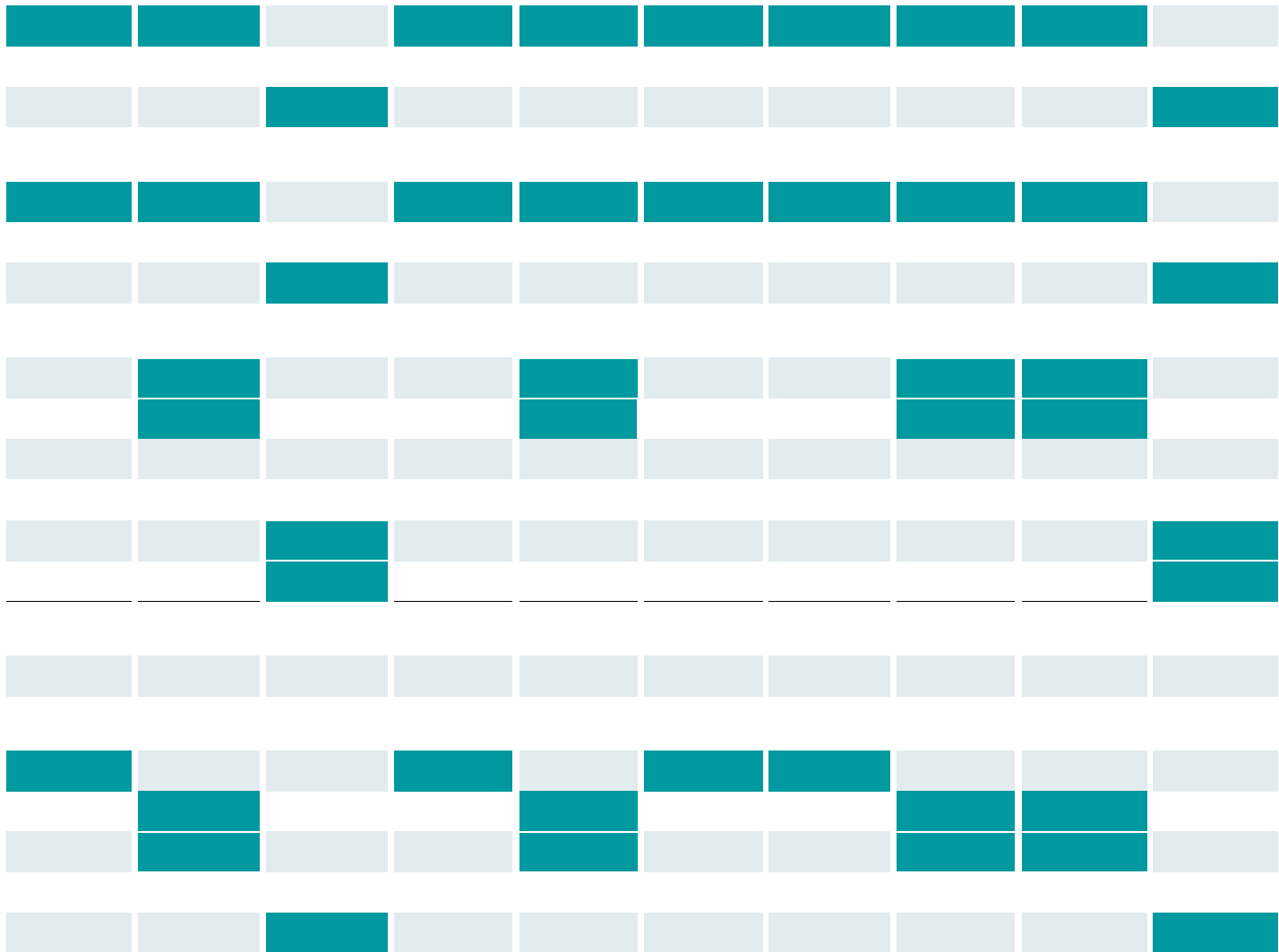

**Lengüeta de anclaje escalonada
STL ...**

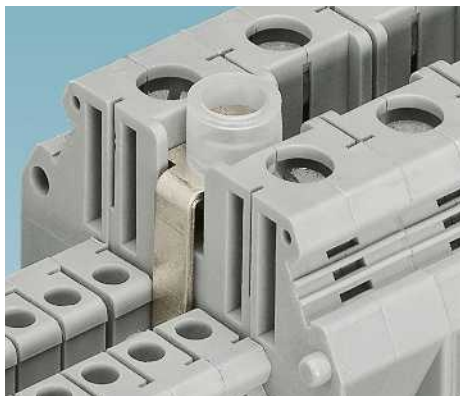

**Conector de cortocircuito
KSS ...**



Bornes para carril

Bornes universales para carril UK

Bornes de tres pisos y tres conductores para detectores DIK 1,5 ... y DIKD 1,5 ...

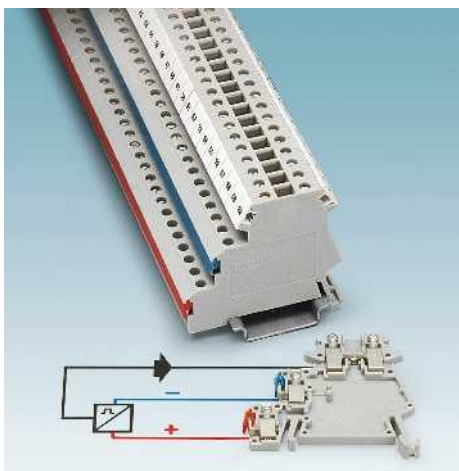

Para reducir el esfuerzo de cableado, los conductores de los iniciadores y actuadores se cablean en cajas de conexión. Para tener que colocar solo las líneas de señales y un par de conductores para la fuente de alimentación entre la caja de conexión y el sistema de control se agrupan las conexiones positivas y negativas.

DIK 1,5

- En el piso superior se hallan las conexiones de paso rotulables para la línea de señales
- Los dos puntos de embornaje inferiores se encargan del suministro de potencial del detector
- Los puntos de embornaje inferiores se puentean a través de un puente de inserción puentearable

DIKD 1,5

- Mediante este módulo de alimentación, se puede aportar el potencial positivo y negativo en los puentes de inserción
- Al mismo tiempo, en este borne de paso de tres conductores se puede conectar el primer detector

DIKD 1,5-PV

- Borne del distribuidor de potencial que ahorra espacio
- Piso superior puentearable para una distribución de potencial mediante más de 6 puntos de embornaje
- Para una limitación de potencial clara, el borne distribuidor de potencial está disponible con caja de aislamiento gris, azul o negra

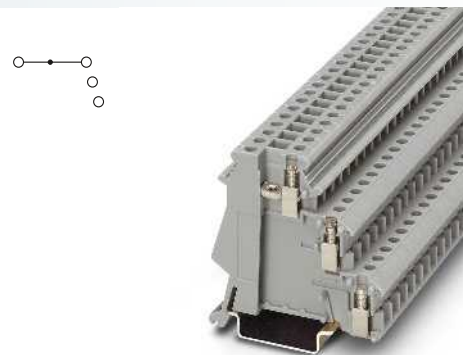

2,5 (4) mm², 26 A, borne de tres conductores para detectores



Dimensiones	
	[mm]
Datos eléctricos máximos	
Datos de dimensionamiento	
Tensión de dimensionamiento	[V]
Corriente nominal / sección	[A] / [mm ²]
Sección de dimensionamiento	[mm ²]
Margen de secciones	AWG
Capacidad de conexión	
1 conductor	[mm ²]
2 conductores (mismo tipo)	[mm ²]
2 conductores flexibles con puntera TWIN	[mm ²]
Sección máx. con puente de inserción	[mm ²]
Datos generales	
Longitud a desaislar	[mm]
Rosca de tornillo	
Par de apriete	[Nm]
Aislamiento	
Clase de combustibilidad según UL 94	

Datos técnicos				
Anchura	Longitud	Altura NS 35/7,5		
6,2	55	54,5		
I _{máx.} [A]	U _{máx.} [V]	máx. Ø [mm ²]	AWG (UL)	
26	250	0,2-4	30-14	
IEC 60947-7-1				
IEC	UL / CUL	CSA	IEC/EN 60079-7	
250	300	300	-	
24 / 2,5	15 / -	15 / -	-	
2,5	-	-	-	
24-12	30-14	28-14	-	
Capacidad de conexión		Puntera		
Rígido	Flexible	sin / con manguito de plástico		
0,2-4	0,2-2,5	0,25-2,5	0,25-2,5	
0,2-1	0,2-1	0,25-1	-	
-	-	-	0,5-1	
4	2,5	-	-	

Descripción	N.º polos	Color
Borne, para el montaje sobre NS 35...		gris
Borne, con tres partes metálicas de paso, para montaje sobre NS 35...		azul
Borne, con partes metálicas de paso en los pisos superior e intermedio, para montaje sobre NS 35...		gris
Borne, con empalmador de potencial, para el montaje sobre NS 35...		gris
		azul
		negro

Datos de pedido				
Tipo	I _{máx.}	Código	Emb.	
DIK 1,5		2715966	50	
DIK 1,5 BU		2716059	50	

Puente fijo, aislado		
	10	plateado
Peine puenteador, para piso central e inferior		
	10	azul
	10	rojo
	10	gris
	80	azul
	80	rojo
	80	blanco
Placa separadora, ancho 2 mm		
		gris
Destornillador		
Tiras de señalización, para piso intermedio e inferior		
Rotulación del piso superior		

Accesorios				
FBI 10- 6	24 A	0203250	10	
EB 10- DIK BU	24 A	2716680	10	
EB 10- DIK RD	24 A	2716774	10	
EB 10- DIK GY	24 A	2715937	10	
EB 80- DIK BU	24 A	2715940	1	
EB 80- DIK RD	24 A	2715953	1	
EB 80- DIK WH	24 A	2715788	1	
ATP-DIK 1,5		1413272	50	
SF-SL 0,6X3,5-100 S-VDE		1212587	10	
SK 6,2/3,8 (véase catálogo 3)				
ZB 6 (véase catálogo 3)				

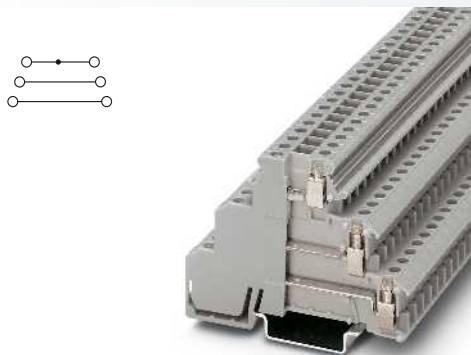

2,5 (4) mm², 30 A, borne de tres pisos

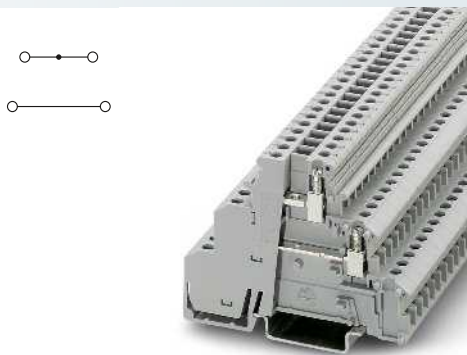

2,5 (4) mm², 30 A, borne de tres pisos con dos pisos de paso

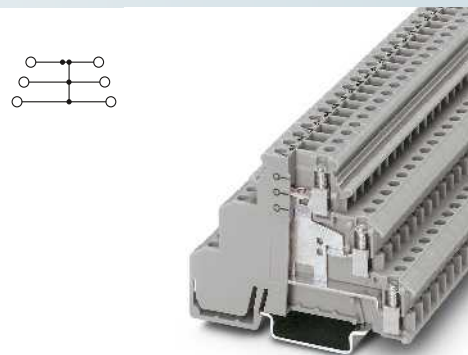

2,5 (4) mm², 32 A, borne de tres pisos, pisos con unión interna



Datos técnicos			
Anchura	Longitud	Altura NS 35/7,5	
6,2	72,5	54,5	
I _{máx.} [A]	U _{máx.} [V]	máx. Ø [mm ²]	AWG (UL)
30	250	0,2-4	30-14
IEC 60947-7-1	UL / CUL	CSA	IEC/ EN 60079-7
250	300	300	-
24 / 2,5	15 / -	15 / -	-
2,5	-	-	-
24-12	30-14	28-14	-
Rígido	Flexible	Puntera sin / con manguito de plástico	
0,2-4	0,2-2,5	0,25-2,5	0,25-2,5
0,2-1	0,2-1	0,25-1	-
-	-	-	0,5-1
4	2,5	-	-
8			
M3			
0,5-0,6			
PA			
V2			

Datos técnicos			
Anchura	Longitud	Altura NS 35/7,5	
6,2	72,5	54,5	
I _{máx.} [A]	U _{máx.} [V]	máx. Ø [mm ²]	AWG (UL)
30	250	0,2-4	30-14
IEC 60947-7-1	UL / CUL	CSA	IEC/ EN 60079-7
250	300	-	-
24 / 2,5	15 / -	-	-
2,5	-	-	-
24-12	30-14	-	-
Rígido	Flexible	Puntera sin / con manguito de plástico	
0,2-4	0,2-2,5	0,25-2,5	0,25-2,5
0,2-1	0,2-1	0,25-1	-
-	-	-	0,5-1
4	2,5	-	-
8			
M3			
0,5-0,6			
PA			
V2			

Datos técnicos			
Anchura	Longitud	Altura NS 35/7,5	
6,2	72,5	54,5	
I _{máx.} [A]	U _{máx.} [V]	máx. Ø [mm ²]	AWG (UL)
32	250	0,2-4	30-14
IEC 60947-7-1	UL / CUL	CSA	IEC/ EN 60079-7
250	300	300	-
24 / 2,5	15 / -	15 / -	-
2,5	-	-	-
24-12	30-14	28-14	-
Rígido	Flexible	Puntera sin / con manguito de plástico	
0,2-4	0,2-2,5	0,25-2,5	0,25-2,5
0,2-1	0,2-1	0,25-1	-
-	-	-	0,5-1
4	2,5	-	-
8			
M3			
0,5-0,6			
PA			
V2			

Datos de pedido			
Tipo	I _{máx.}	Código	Emb.
DIKD 1,5		2715979	50
DIKD 1,5 BU		2716101	50

Datos de pedido			
Tipo	I _{máx.}	Código	Emb.
DIKD 1,5-2D		2716512	50

Datos de pedido			
Tipo	I _{máx.}	Código	Emb.
DIKD 1,5-PV		2715092	50
DIKD 1,5-PV BU		2715584	50
DIKD 1,5-PV BK		2715571	50

Accesorios			
FBI 10- 6	24 A	0203250	10
EB 10- DIK BU	24 A	2716680	10
EB 10- DIK RD	24 A	2716774	10
EB 10- DIK GY	24 A	2715937	10
EB 80- DIK BU	24 A	2715940	1
EB 80- DIK RD	24 A	2715953	1
EB 80- DIK WH	24 A	2715788	1
ATP-DIKD 1,5		1413285	50
SF-SL 0,6X3,5-100 S-VDE		1212587	10

Accesorios			
FBI 10- 6	24 A	0203250	10
EB 10- DIK BU	24 A	2716680	10
EB 10- DIK RD	24 A	2716774	10
EB 10- DIK GY	24 A	2715937	10
EB 80- DIK BU	24 A	2715940	1
EB 80- DIK RD	24 A	2715953	1
EB 80- DIK WH	24 A	2715788	1
ATP-DIKD 1,5		1413285	50
SF-SL 0,6X3,5-100 S-VDE		1212587	10

Accesorios			
FBI 10- 6	24 A	0203250	10
EB 10- DIK BU	24 A	2716680	10
EB 10- DIK RD	24 A	2716774	10
EB 10- DIK GY	24 A	2715937	10
EB 80- DIK BU	24 A	2715940	1
EB 80- DIK RD	24 A	2715953	1
EB 80- DIK WH	24 A	2715788	1
ATP-DIKD 1,5		1413285	50
SF-SL 0,6X3,5-100 S-VDE		1212587	10

SK 6,2/3,8 (véase catálogo 3)
ZB 6 (véase catálogo 3)

SK 6,2/3,8 (véase catálogo 3)
ZB 6 (véase catálogo 3)

SK 6,2/3,8 (véase catálogo 3)
ZB 6 (véase catálogo 3)

Bornes para carril

Bornes universales para carril UK

Bornes para detectores de tres pisos y tres conductores con indicador luminoso DIK 1,5 ...

– Para la señalización óptica del cableado de los detectores y actuadores se ofrecen indicadores luminosos en rojo y verde

Observaciones:
1) La corriente y la tensión las determina el conector empleado.
2) Indicador luminoso: tensión de 15–30 V DC, corriente de 1–2,5 mA.
3) Los accesorios correspondientes están documentados, véase la página 472.

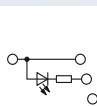

2,5 (4) mm², 26 A, borne de tres conductores con indicador luminoso

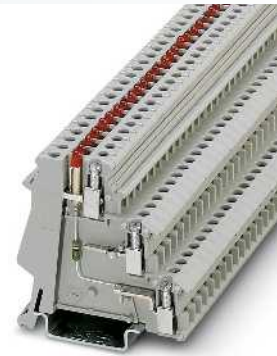
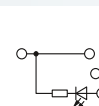

2,5 (4) mm², 26 A, borne de tres conductores con indicador luminoso



Datos técnicos				
Anchura	Longitud	Altura NS 35/7,5		
6,2	55	54,5		
I _{máx.} [A]	U _{máx.} [V]	máx. Ø [mm ²]	AWG (UL)	
26	24	0,2-4	30-14	
IEC	UL / CUL	CSA	IEC/ EN 60079-7	
24	300	300	-	
24 / 2,5	15 / -	15 / -	-	
2,5	-	-	-	
24-12	30-14	28-14	-	
IEC	UL / CUL	CSA	IEC/ EN 60079-7	
-	-	-	-	
Rígido	Flexible	Puntera sin / con manguito de plástico		
0,2-4	0,2-2,5	0,25-2,5	0,25-2,5	
0,2-1	0,2-1	0,25-1	-	
-	-	-	0,5-1	
4	2,5	-	-	
Longitud a desaislar	[mm]			
8				
Rosca de tornillo	M3			
Par de apriete	[Nm]			
0,5-0,6				
Aislamiento	PA			
Clase de combustibilidad según UL 94	V2			



Datos técnicos				
Anchura	Longitud	Altura NS 35/7,5		
6,2	55	54,5		
I _{máx.} [A]	U _{máx.} [V]	máx. Ø [mm ²]	AWG (UL)	
26	24	0,2-4	30-14	
IEC	UL / CUL	CSA	IEC/ EN 60079-7	
24	300	300	-	
24 / 2,5	15 / -	15 / -	-	
2,5	-	-	-	
24-12	30-14	28-14	-	
IEC	UL / CUL	CSA	IEC/ EN 60079-7	
-	-	-	-	
Rígido	Flexible	Puntera sin / con manguito de plástico		
0,2-4	0,2-2,5	0,25-2,5	0,25-2,5	
0,2-1	0,2-1	0,25-1	-	
-	-	-	0,5-1	
4	2,5	-	-	
Longitud a desaislar	[mm]			
8				
Rosca de tornillo	M3			
Par de apriete	[Nm]			
0,5-0,6				
Aislamiento	PA			
Clase de combustibilidad según UL 94	V2			

Descripción	N.º polos	Color
Borne , con LED rojo entre los pisos superior e intermedio, para montaje sobre NS 35... ²⁾		gris
LED verde		gris
Borne , con LED rojo entre los pisos inferior y superior, para montaje sobre NS 35... ²⁾		gris
LED verde		gris
Borne , con tres partes metálicas de paso y LED rojo entre los pisos superior y medio, para montaje sobre NS 35... ²⁾		gris
LED verde		gris
Borne , con tres partes metálicas de paso y LED rojo entre los pisos inferior y superior, para montaje sobre NS 35... ²⁾		gris
LED verde		gris
Borne de base , para el montaje sobre NS 35... ³⁾		gris

Datos de pedido			
Tipo	I _{máx.}	Código	Emb.
DIK 1,5-LA 24RD/O-M		2715856	50
DIK 1,5-LA 24GN/O-M		2715762	50

Datos de pedido			
Tipo	I _{máx.}	Código	Emb.
DIK 1,5-LA 24RD/U-O		2715995	50
DIK 1,5-LA 24GN/U-O		2715733	50

Accesorios		
Peine puenteador , para piso central e inferior		
80	azul	
80	rojo	
80	blanco	
Placa separadora , ancho 2 mm		gris
Destornillador		
Tiras de señalización , para piso intermedio e inferior		
Rotulación del piso superior		

Accesorios			
EB 80- DIK BU	24 A	2715940	1
EB 80- DIK RD	24 A	2715953	1
EB 80- DIK WH	24 A	2715788	1
ATP-DIK 1,5		1413272	50
SF-SL 0,6X3,5-100 S-VDE		1212587	10
SK 6,2/3,8 (véase catálogo 3)			
ZB 6 (véase catálogo 3)			

Accesorios			
EB 80- DIK BU	24 A	2715940	1
EB 80- DIK RD	24 A	2715953	1
EB 80- DIK WH	24 A	2715788	1
ATP-DIK 1,5		1413272	50
SF-SL 0,6X3,5-100 S-VDE		1212587	10
SK 6,2/3,8 (véase catálogo 3)			
ZB 6 (véase catálogo 3)			

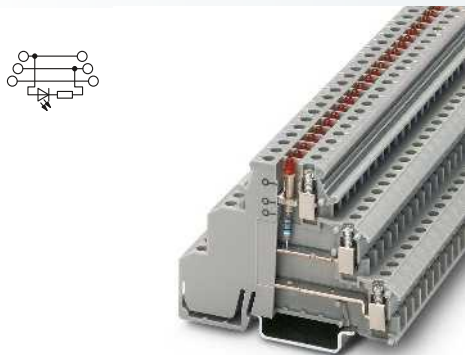

2,5 (4) mm², 30 A, borne de tres pisos con indicador luminoso

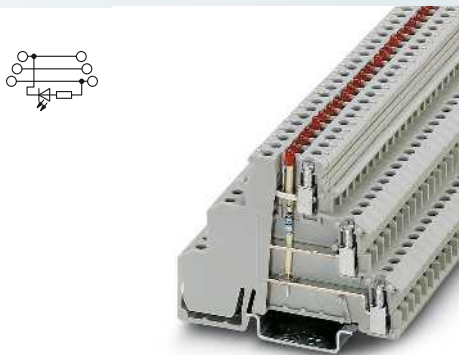

2,5 (4) mm², 30 A, borne de tres pisos con indicador luminoso

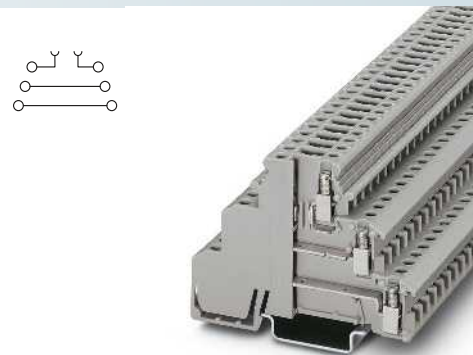

2,5 (4) mm², 15 A, borne de tres pisos con zona de interrupción



Datos técnicos			
Anchura	Longitud	Altura NS 35/7,5	
6,2	72,5	54,5	
I _{máx.} [A]	U _{máx.} [V]	máx. Ø [mm ²]	AWG (UL)
30	250	0,2-4	30-14
IEC	UL / CUL	CSA	IEC/ EN 60079-7
250	300	300	-
24 / 2,5	15 / -	15 / -	-
2,5	-	-	-
24-12	30-14	28-14	-
IEC	UL / CUL	CSA	IEC/ EN 60079-7
-	-	-	-
Rígido	Flexible	Puntera sin / con manguito de plástico	
0,2-4	0,2-2,5	0,25-2,5	0,25-2,5
0,2-1	0,2-1	0,25-1	-
-	-	-	0,5-1
4	2,5	-	-
8			
M3			
0,5-0,6			
PA			
V2			

Datos técnicos			
Anchura	Longitud	Altura NS 35/7,5	
6,2	72,5	54,5	
I _{máx.} [A]	U _{máx.} [V]	máx. Ø [mm ²]	AWG (UL)
30	250	0,2-4	30-14
IEC	UL / CUL	CSA	IEC/ EN 60079-7
250	300	300	-
24 / 2,5	15 / -	15 / -	-
2,5	-	-	-
24-12	30-14	28-14	-
IEC	UL / CUL	CSA	IEC/ EN 60079-7
-	-	-	-
Rígido	Flexible	Puntera sin / con manguito de plástico	
0,2-4	0,2-2,5	0,25-2,5	0,25-2,5
0,2-1	0,2-1	0,25-1	-
-	-	-	0,5-1
4	2,5	-	-
8			
M3			
0,5-0,6			
PA			
V2			

Datos técnicos			
Anchura	Longitud	Altura NS 35/7,5	
6,2	72,5	54,5	
I _{máx.} [A]	U _{máx.} [V]	máx. Ø [mm ²]	AWG (UL)
15 ¹⁾	250 ¹⁾	0,2-4	30-14
IEC 60947-7-1			
IEC	UL / CUL	CSA	IEC/ EN 60079-7
250 ¹⁾	300	300	-
15 ¹⁾ / 2,5	15 / -	15 / -	-
2,5	-	-	-
24-12	30-14	28-14	-
IEC	UL / CUL	CSA	IEC/ EN 60079-7
-	-	-	-
15 ¹⁾ / 2,5	-	-	-
Rígido	Flexible	Puntera sin / con manguito de plástico	
0,2-4	0,2-2,5	0,25-2,5	0,25-2,5
0,2-1	0,2-1	0,25-1	-
-	-	-	0,5-1
4	2,5	-	-
8			
M3			
0,5-0,6			
PA			
V2			

Datos de pedido			
Tipo	I _{máx.}	Código	Emb.
DIKD 1,5-LA 24RD/O-M		2715814	50
DIKD 1,5-LA 24GN/O-M		2716376	50

Datos de pedido			
Tipo	I _{máx.}	Código	Emb.
DIKD 1,5-LA 24RD/U-O		2716279	50
DIKD 1,5-LA 24GN/U-O		2716402	50

Datos de pedido			
Tipo	I _{máx.}	Código	Emb.
DIKD 1,5-TG		2774237	50

Accesorios			
EB 80- DIK BU	24 A	2715940	1
EB 80- DIK RD	24 A	2715953	1
EB 80- DIK WH	24 A	2715788	1
ATP-DIKD 1,5		1413285	50
SF-SL 0,6X3,5-100 S-VDE		1212587	10
SK 6,2/3,8 (véase catálogo 3)			
ZB 6 (véase catálogo 3)			

Accesorios			
EB 80- DIK BU	24 A	2715940	1
EB 80- DIK RD	24 A	2715953	1
EB 80- DIK WH	24 A	2715788	1
ATP-DIKD 1,5		1413285	50
SF-SL 0,6X3,5-100 S-VDE		1212587	10
SK 6,2/3,8 (véase catálogo 3)			
ZB 6 (véase catálogo 3)			

Accesorios			
EB 80- DIK BU	24 A	2715940	1
EB 80- DIK RD	24 A	2715953	1
EB 80- DIK WH	24 A	2715788	1
ATP-DIKD 1,5		1413285	50
SF-SL 0,6X3,5-100 S-VDE		1212587	10
SK 6,2/3,8 (véase catálogo 3)			
ZB 6 (véase catálogo 3)			

Bornes para carril

Bornes universales para carril UK

Bornes para actuadores de tres pisos y tres conductores con pie PE DOK 1,5...

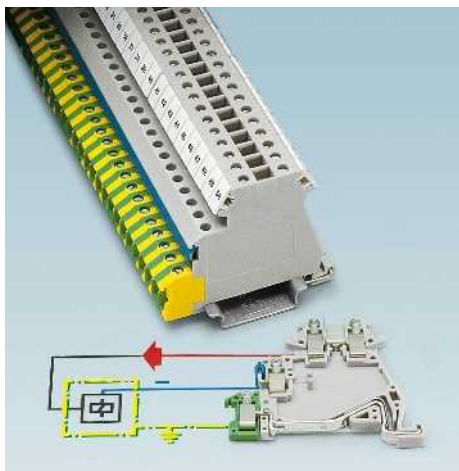

- De igual contorno que los bornes de tres pisos para detectores DIK ...
- En el piso superior se hallan las conexiones de paso rotulables para la línea de señales
- El piso intermedio suministra tensión a los actuadores conectados
- Estos módulos de salida establecen el contacto, al contrario que los bornes DIK, directamente sobre el carril y están marcados como conexión PE en amarillo-verde
- Punteo cómodo de hasta 80 bornes con puentes de inserción seccionables
- Para un punteo de terminales no contiguos, las púas del puente de inserción pueden retirarse sin problemas
- Es posible cablear sin problemas de forma correlativa todos los actuadores y un detector
- Se garantiza un cableado libre de todos los puntos de embornaje, así como una colocación segura de los puentes mediante el bloqueo de la base del puente de inserción con la carcasa del borne
- Para la señalización óptica del cableado de los detectores y actuadores se ofrecen indicadores luminosos en rojo y verde
- El borne para componentes DOKD 1,5-TG puede alojar cabezas portafusibles o clavijas de interrupción

Observaciones:
1) La corriente y la tensión las determina el conector empleado.
2) Indicador luminoso: tensión de 15–30 V DC, corriente de 1–2,5 mA.
3) Los accesorios correspondientes están documentados, véase la página 472.

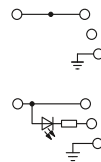

2,5 (4) mm², 26 A, borne para actuadores de tres conductores con pie PE



Dimensiones	
	[mm]
Datos eléctricos máximos	
Datos de dimensionamiento	
Tensión de dimensionamiento	[V]
Corriente nominal / sección	[A] / [mm ²]
Sección de dimensionamiento	[mm ²]
Margen de secciones	AWG
Datos de dimensionamiento Piso seccionable	
Corriente nominal / sección	[A] / [mm ²]
Capacidad de conexión	
1 conductor	[mm ²]
2 conductores (mismo tipo)	[mm ²]
2 conductores flexibles con puntera TWIN	[mm ²]
Sección máx. con puente de inserción	[mm ²]
Datos generales	
Longitud a desaislar	[mm]
Rosca de tornillo	
Par de apriete	[Nm]
Aislamiento	
Clase de combustibilidad según UL 94	

Datos técnicos				
Anchura	Longitud	Altura NS 35/7,5		
6,2	61,5	54,5		
I _{máx.} [A]	U _{máx.} [V]	máx. Ø [mm ²]	AWG (UL)	
26	250	0,2-4	30-14	
IEC 60947-7-1/IEC 60947-7-2				
IEC	UL / CUL	CSA	IEC/EN 60079-7	
250	300	300	-	
24 / 2,5	15 / -	15 / -	-	
2,5	-	-	-	
24-12	30-14	28-14	-	
Datos de dimensionamiento Piso seccionable				
IEC	UL / CUL	CSA	IEC/EN 60079-7	
-	-	-	-	
Capacidad de conexión				
Rígido	Flexible	Puntera		
		sin / con manguito de plástico		
0,2-4	0,2-2,5	0,25-2,5	0,25-2,5	
0,2-1	0,2-1	0,25-1	-	
-	-	-	0,5-1	
4	2,5	-	-	

Descripción	N.º polos	Color
Borne, para el montaje sobre NS 35...		gris
Borne, con LED rojo (RD) entre los pisos superior e intermedio, para montaje sobre NS 35... ²⁾		gris
Borne, con LED verde (GN) entre los pisos superior e intermedio, para montaje sobre NS 35... ²⁾		gris
Borne, con partes metálicas de paso en los pisos superior e inferior, para montaje sobre NS 35...		gris
Borne de base, para el montaje sobre NS 35... ³⁾		gris

Datos de pedido			
Tipo	I _{máx.}	Código	Emb.
DOK 1,5		2717016	50
DOK 1,5-LA 24RD/O-M		2717029	50
DOK 1,5-LA 24GN/O-M		2717074	50

Peine puenteador, para piso central e inferior, aislado		
	10	gris
	10	rojo
	10	azul
	80	azul
	80	rojo
	80	blanco
Puente fijo, aislado		
	10	plateado
Placa separadora, ancho 2 mm		gris
Destornillador		
Tiras de señalización, para piso intermedio e inferior		
Rotulación del piso superior		

Accesorios			
Tipo	I _{máx.}	Código	Emb.
EB 10- DIK GY	26 A	2715937	10
EB 10- DIK RD	26 A	2716774	10
EB 10- DIK BU	26 A	2716680	10
EB 80- DIK BU	26 A	2715940	1
EB 80- DIK RD	26 A	2715953	1
EB 80- DIK WH	26 A	2715788	1
FBI 10- 6	26 A	0203250	10
ATP-DIK 1,5		1413272	50
SF-SL 0,6X3,5-100 S-VDE		1212587	10
SK 6,2/3,8 (véase catálogo 3)			
ZB 6 (véase catálogo 3)			

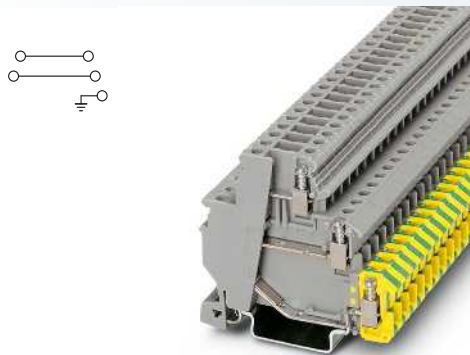

2,5 (4) mm², 26 A, borne de tres pisos con pie PE

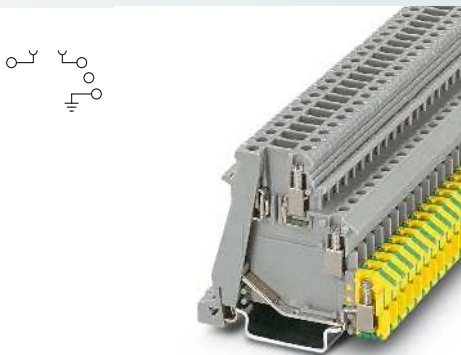

2,5 (4) mm², 16 A, borne para actuadores de tres conductores con zona de interrupción y pie PE

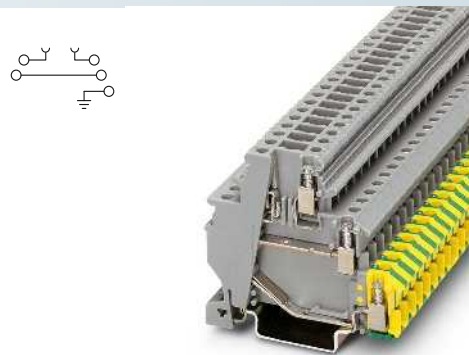

2,5 (4) mm², 26 A, borne 3 pisos con zona de interrupción y pie PE



Datos técnicos			
Anchura	Longitud	Altura NS 35/7,5	
6,2	62,5	54,5	
I _{máx.} [A]	U _{máx.} [V]	máx. Ø [mm ²]	AWG (UL)
26	250	0,2-4	30-14
IEC 60947-7-1/IEC 60947-7-2			
IEC	UL / CUL	CSA	IEC/ EN 60079-7
250	300	300	-
24 / 2,5	15 / -	15 / -	-
2,5	-	-	-
24-12	30-14	28-14	-
IEC	UL / CUL	CSA	IEC/ EN 60079-7
-	-	-	-
Rígido	Flexible	Puntera sin / con manguito de plástico	
0,2-4	0,2-2,5	0,25-2,5	0,25-2,5
0,2-1	0,2-1	0,25-1	-
-	-	-	0,5-1
4	2,5	-	-
8			
M3			
0,5-0,6			
PA			
V2			

Datos técnicos			
Anchura	Longitud	Altura NS 35/7,5	
6,2	61	54,5	
I _{máx.} [A]	U _{máx.} [V]	máx. Ø [mm ²]	AWG (UL)
16 ¹⁾	250 ¹⁾	0,2-4	30-14
IEC 60947-7-1/IEC 60947-7-2			
IEC	UL / CUL	CSA	IEC/ EN 60079-7
250 ¹⁾	300	300	-
16 ¹⁾ / 1,5	15 / -	15 / -	-
2,5	-	-	-
24-12	30-14	28-14	-
IEC	UL / CUL	CSA	IEC/ EN 60079-7
16 ¹⁾	-	-	-
Rígido	Flexible	Puntera sin / con manguito de plástico	
0,2-4	0,2-2,5	0,25-2,5	0,25-2,5
0,2-1	0,2-1	0,25-1	-
-	-	-	0,5-1
4	2,5	-	-
8			
M3			
0,5-0,6			
PA			
V2			

Datos técnicos			
Anchura	Longitud	Altura NS 35/7,5	
6,2	63	54,5	
I _{máx.} [A]	U _{máx.} [V]	máx. Ø [mm ²]	AWG (UL)
26 ¹⁾	250 ¹⁾	0,2-4	30-14
IEC 60947-7-1/IEC 60947-7-2			
IEC	UL / CUL	CSA	IEC/ EN 60079-7
250 ¹⁾	300	300	-
24 ¹⁾ / 2,5	15 / -	15 / -	-
2,5	-	-	-
24-12	30-14	28-14	-
IEC 60947-7-1			
IEC	UL / CUL	CSA	IEC/ EN 60079-7
16 ¹⁾	-	-	-
Rígido	Flexible	Puntera sin / con manguito de plástico	
0,2-4	0,2-2,5	0,25-2,5	0,25-2,5
0,2-1	0,2-1	0,25-1	-
-	-	-	0,5-1
4	2,5	-	-
8			
M3			
0,5-0,6			
PA			
V2			

Datos de pedido			
Tipo	I _{máx.}	Código	Emb.
DOK 1,5-2D		2717139	50

Datos de pedido			
Tipo	I _{máx.}	Código	Emb.
DOK 1,5-TG		2717113	50

Datos de pedido			
Tipo	I _{máx.}	Código	Emb.
DOK 1,5-TG		3011054	50

Accesorios			
EB 10- DIK GY	26 A	2715937	10
EB 10- DIK RD	26 A	2716774	10
EB 10- DIK BU	26 A	2716680	10
EB 80- DIK BU	26 A	2715940	1
EB 80- DIK RD	26 A	2715953	1
EB 80- DIK WH	26 A	2715788	1
ATP-DIKD 1,5		1413285	50
SF-SL 0,6X3,5-100 S-VDE		1212587	10

Accesorios			
EB 10- DIK GY	26 A	2715937	10
EB 10- DIK RD	26 A	2716774	10
EB 10- DIK BU	26 A	2716680	10
EB 80- DIK BU	26 A	2715940	1
EB 80- DIK RD	26 A	2715953	1
EB 80- DIK WH	26 A	2715788	1
ATP-DIK 1,5		1413272	50
SF-SL 0,6X3,5-100 S-VDE		1212587	10

Accesorios			
EB 10- DIK GY	26 A	2715937	10
EB 10- DIK RD	26 A	2716774	10
EB 10- DIK BU	26 A	2716680	10
EB 80- DIK BU	26 A	2715940	1
EB 80- DIK RD	26 A	2715953	1
EB 80- DIK WH	26 A	2715788	1
ATP-DIKD 1,5		1413285	50
SF-SL 0,6X3,5-100 S-VDE		1212587	10

SK 6,2/3,8 (véase catálogo 3)
ZB 6 (véase catálogo 3)

SK 6,2/3,8 (véase catálogo 3)
ZB 6 (véase catálogo 3)

SK 6,2/3,8 (véase catálogo 3)
ZB 6 (véase catálogo 3)

Bornes para carril

Bornes universales para carril UK

Bornes de cuatro conductores para detectores y actuadores VIOK 1,5...

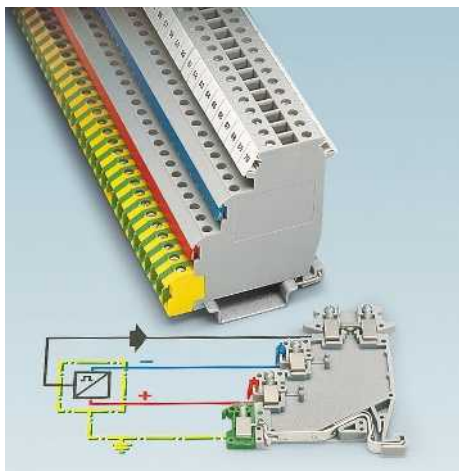

VIOK 1,5

- Este borne es una combinación de los bornes DIK ... y DOK ... con el que es posible utilizar solo un borne para detectores y actuadores
- En el piso superior se hallan las conexiones de paso rotulables para la línea de señales
- Los dos puntos de embornaje se encargan del suministro de potencial del detector
- La conexión PE se halla en el piso inferior

VIOK 1,5-2D

- Este borne posee dos pisos de paso y dos pisos de barra colectora
- Se emplea para detectores programables o de autocontrol, gobernados adicionalmente a través del segundo piso de paso

VIOK 1,5-D/TG/D/PE

- Aquí se ha integrado en el segundo piso desde arriba una interrupción por clavija, de manera que el potencial positivo del detector puede conducirse a través de una cabeza portafusibles o a través de una clavija de interrupción, para fines de revisión y de prueba

Observaciones:
1) La corriente y la tensión las determina el conector empleado.
2) Empleando los puentes de inserción EB se reduce la tensión nominal a 250 V.
3) Los accesorios correspondientes están documentados, véase la página 472.

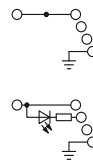

2,5 (4) mm², 26 A, borne para actuadores de cuatro conductores con pie PE



Dimensiones	
	[mm]
Datos eléctricos máximos	
Datos de dimensionamiento	
Tensión de dimensionamiento	[V]
Corriente nominal / sección	[A] / [mm ²]
Sección de dimensionamiento	[mm ²]
Margen de secciones	AWG
Datos de dimensionamiento Piso seccionable	
Corriente nominal / sección	[A] / [mm ²]
Capacidad de conexión	
1 conductor	[mm ²]
2 conductores (mismo tipo)	[mm ²]
2 conductores flexibles con puntera TWIN	[mm ²]
Sección máx. con puente de inserción	[mm ²]
Datos generales	
Longitud a desaislar	[mm]
Rosca de tornillo	
Par de apriete	[Nm]
Aislamiento	
Clase de combustibilidad según UL 94	

Datos técnicos			
Anchura	Longitud	Altura NS 35/7,5	
6,2	62,5	70	
I _{máx.} [A]	U _{máx.} [V]	máx. Ø [mm ²]	AWG (UL)
26	250	0,2-4	30-14
IEC 60947-7-1/IEC 60947-7-2			
IEC	UL / CUL	CSA	IEC/EN 60079-7
250	300	300	-
24 / 2,5	15 / -	15 / -	-
2,5	-	-	-
24-12	30-14	28-14	-
Datos de dimensionamiento Piso seccionable			
IEC	UL / CUL	CSA	IEC/EN 60079-7
-	-	-	-
Capacidad de conexión			
Rígido	Flexible	Puntera	
		sin / con manguito de plástico	
0,2-4	0,2-2,5	0,25-2,5	0,25-2,5
0,2-1	0,2-1	0,25-1	-
-	-	-	0,5-1
4	2,5	-	-
8			
M3			
0,5-0,6			
PA			
V2			

Descripción	N.º polos	Color
Borne, para el montaje sobre NS 35...		gris
Borne, con LED rojo (RD) entre el piso superior y el piso situado debajo, para montaje sobre NS 35...		gris
Borne, con LED verde (GN) entre el piso superior y el piso situado debajo, para montaje sobre NS 35...		gris
Borne, con dos partes metálicas de paso, para montaje sobre NS 35...		gris
Borne, con tres partes metálicas de paso, para montaje sobre NS 35...		gris
Borne de base, con dos partes metálicas de paso, para montaje sobre NS 35... ³⁾		gris

Peine puenteador, para piso central e inferior, aislado		
	10	gris
	10	rojo
	10	azul
	80	azul
	80	rojo
	80	blanco
Puente fijo, aislado	10	plateado
Placa separadora, ancho 2 mm		gris
Destornillador		

Tiras de señalización, para piso intermedio e inferior
Rotulación de los pisos intermedios
Rotulación del piso superior

Datos de pedido			
Tipo	I _{máx.}	Código	Emb.
VIOK 1,5		2718015	50
VIOK 1,5-LA 24RD/O-MO		2718028	50
VIOK 1,5-LA 24GN/O-MO		2718112	50

Accesorios			
EB 10- DIK GY	26 A	2715937	10
EB 10- DIK RD	26 A	2716774	10
EB 10- DIK BU	26 A	2716680	10
EB 80- DIK BU	26 A	2715940	1
EB 80- DIK RD	26 A	2715953	1
EB 80- DIK WH	26 A	2715788	1
FBI 10- 6	26 A	0203250	10
ATP-DIK 1,5		1413272	50
SF-SL 0,6X3,5-100 S-VDE		1212587	10

SK 6,2/3,8 (véase catálogo 3)
ZB 6 (véase catálogo 3)

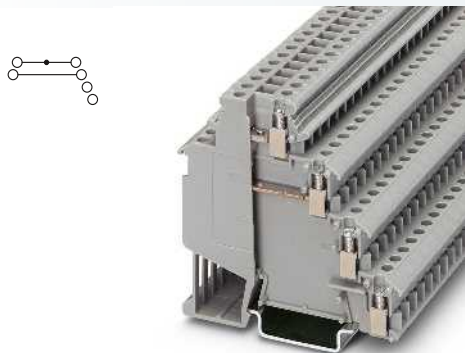

2,5 (4) mm², 26 A, borne de cuatro conductores, ambos pisos superiores como pisos de paso

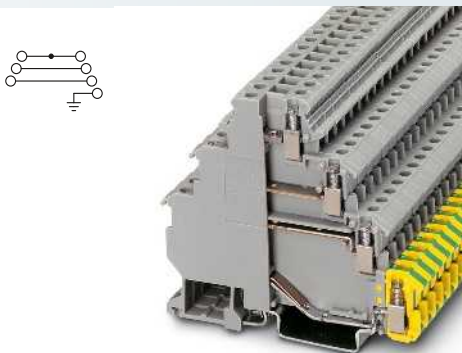

2,5 (4) mm², 26 A, borne de cuatro pisos con pie PE

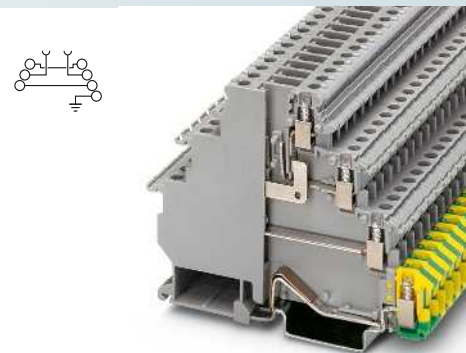

2,5 (4) mm², 24 A, borne de cuatro pisos con pie PE, zona de interrupción en el tercer piso



Datos técnicos			
Anchura	Longitud	Altura NS 35/7,5	
6,2	73	70	
I _{máx.} [A]	U _{máx.} [V]	máx. Ø [mm ²]	AWG (UL)
26	250	0,2-4	30-14
IEC 60947-7-1			
IEC	UL / CUL	CSA	IEC/ EN 60079-7
250	300	300	-
24 / 2,5	15 / -	15 / -	-
2,5	-	-	-
24-12	30-14	28-14	-
IEC	UL / CUL	CSA	IEC/ EN 60079-7
-	-	-	-
Rígido	Flexible	Puntera sin / con manguito de plástico	
0,2-4	0,2-2,5	0,25-2,5	0,25-2,5
0,2-1	0,2-1	0,25-1	-
-	-	-	0,5-1
4	2,5	-	-
8			
M3			
0,5-0,6			
PA			
V2			

Datos técnicos			
Anchura	Longitud	Altura NS 35/7,5	
6,2	82,5	70	
I _{máx.} [A]	U _{máx.} [V]	máx. Ø [mm ²]	AWG (UL)
26	400 ²⁾	0,2-4	30-14
IEC 60947-7-1/IEC 60947-7-2			
IEC	UL / CUL	CSA	IEC/ EN 60079-7
400 ²⁾	300	300	-
24 / 2,5	15 / -	15 / -	-
2,5	-	-	-
24-12	30-14	28-14	-
IEC	UL / CUL	CSA	IEC/ EN 60079-7
-	-	-	-
Rígido	Flexible	Puntera sin / con manguito de plástico	
0,2-4	0,2-2,5	0,25-2,5	0,25-2,5
0,2-1	0,2-1	0,25-1	-
-	-	-	0,5-1
4	2,5	-	-
8			
M3			
0,5-0,6			
PA			
V2			

Datos técnicos			
Anchura	Longitud	Altura NS 35/7,5	
6,2	91,5	70	
I _{máx.} [A]	U _{máx.} [V]	máx. Ø [mm ²]	AWG (UL)
24 ¹⁾	250 ¹⁾	0,2-4	30-14
IEC 60947-7-1/IEC 60947-7-2			
IEC	UL / CUL	CSA	IEC/ EN 60079-7
250 ¹⁾	300	300	-
24 ¹⁾ / 2,5	15 / -	15 / -	-
2,5	-	-	-
24-12	30-14	28-14	-
IEC 60947-7-1			
IEC	UL / CUL	CSA	IEC/ EN 60079-7
16 / 1,5	-	-	-
Rígido	Flexible	Puntera sin / con manguito de plástico	
0,2-4	0,2-2,5	0,25-2,5	0,25-2,5
0,2-1	0,2-1	0,25-1	-
-	-	-	0,5-1
4	2,5	-	-
8			
M3			
0,5-0,6			
PA			
V2			

Datos de pedido			
Tipo	I _{máx.}	Código	Emb.
VIOK 1,5-2D		2718196	50

Datos de pedido			
Tipo	I _{máx.}	Código	Emb.
VIOK 1,5-3D/PE		2718206	50

Datos de pedido			
Tipo	I _{máx.}	Código	Emb.
VIOK 1,5-D/TG/D/PE		3011067	50

Accesorios			
EB 10- DIK GY	26 A	2715937	10
EB 10- DIK RD	26 A	2716774	10
EB 10- DIK BU	26 A	2716680	10
EB 80- DIK BU	26 A	2715940	1
EB 80- DIK RD	26 A	2715953	1
EB 80- DIK WH	26 A	2715788	1
FBI 10- 6	26 A	0203250	10
ATP-DIKD 1,5		1413285	50
SF-SL 0,6X3,5-100 S-VDE		1212587	10

Accesorios			
EB 10- DIK GY	26 A	2715937	10
EB 10- DIK RD	26 A	2716774	10
EB 10- DIK BU	26 A	2716680	10
EB 80- DIK BU	26 A	2715940	1
EB 80- DIK RD	26 A	2715953	1
EB 80- DIK WH	26 A	2715788	1
FBI 10- 6	26 A	0203250	10
ATP-DIK 1,5		1413272	50
SF-SL 0,6X3,5-100 S-VDE		1212587	10

Accesorios			
EB 10- DIK GY	26 A	2715937	10
EB 10- DIK RD	26 A	2716774	10
EB 10- DIK BU	26 A	2716680	10
EB 80- DIK BU	26 A	2715940	1
EB 80- DIK RD	26 A	2715953	1
EB 80- DIK WH	26 A	2715788	1
ATP-DIKD 1,5		1413285	50
SF-SL 0,6X3,5-100 S-VDE		1212587	10

SK 6,2/3,8 (véase catálogo 3)
ZB 6 (véase catálogo 3)

SK 6,2/3,8 (véase catálogo 3)
ZB 6 (véase catálogo 3)

SK 6,2/3,8 (véase catálogo 3)
ZBF 6 (véase catálogo 3)
ZB 6 (véase catálogo 3)

Bornes para carril

Bornes universales para carril UK

Bornes de tres y cuatro pisos con pie PE SLKK ... y DLK ...



Bornes de tres pisos SLKK 5...

- Con dos pisos de paso desplazados lateralmente y conexión a tierra con conexión al carril como barra colectora PE
- De esta manera se cablean líneas de 3 conductores, sistemáticamente y con ahorro de espacio
- Ventajoso en controles de máquinas con regulación externa, válvulas magnéticas e interruptores de fin de carrera.
- El SLKK 5-LA...U-O con indicador luminoso integrado indica el estado de tensión del piso inferior de paso
- Mediante el puente FBI 10-6 pueden conectarse en el piso superior los conductores de retorno de los receptores exteriores y los indicadores luminosos a una barra colectora conjunta

Bornes de cuatro pisos DLK ...

- La construcción de tres pisos de paso más la conexión de tierra PE de los bornes de tres conductores DLK 2,5-PE y DLKB 2,5-PE es muy apropiada para el cableado de receptores de corriente trifásica
- Para reducir el gasto en cableado, el DLKB 2,5-PE puede puentearse adicionalmente en el piso intermedio e inferior con los puentes de inserción EB...-DIK de hasta 80 polos

Observaciones:

1) La tensión la determina el indicador luminoso (solo en SLKK 5-LA...)

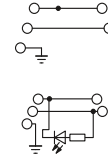

4 (4) mm², 30 A, borne de tres pisos con pie PE



Datos técnicos

Dimensiones		Anchura		Longitud		Altura NS 35/7,5	
		6,2	66,5	69,5			
Datos eléctricos máximos		I _{máx.} [A]	U _{máx.} [V]	máx. Ø [mm ²]	AWG (UL)		
		30	500 ¹⁾	0,2-4	26-10		
Datos de dimensionamiento		IEC 60947-7-1/IEC 60947-7-2					
		IEC	UL / CUL	CSA	IEC/EN 60079-7		
Tensión de dimensionamiento	[V]	500 ¹⁾	600	300			-
Corriente nominal / sección	[A] / [mm ²]	30 / 4	30 / -	25 / -			-
Sección de dimensionamiento	[mm ²]	4	-	-			-
Margen de secciones	AWG	24-10	26-10	28-12			-
Capacidad de conexión		Rígido	Flexible	Puntera sin / con manguito de plástico			
1 conductor	[mm ²]	0,2-4	0,2-4	0,25-4	0,25-2,5		
2 conductores (mismo tipo)	[mm ²]	0,2-1,5	0,2-1,5	0,25-1,5			-
2 conductores flexibles con puntera TWIN	[mm ²]	-	-	-	0,5-1,5		
Sección máx. con puente de inserción	[mm ²]	4	2,5	-			-
Datos generales		Longitud a desaislar [mm]					
		8					
		Rosca de tornillo M3					
		Par de apriete [Nm] 0,6-0,8					
		Aislamiento PA					
		Clase de combustibilidad según UL 94 V0					

Datos de pedido

Descripción	N.º polos	Color	Tipo	I _{máx.}	Código	Emb.
Borne de doble piso, con pie de conexión a tierra, para montaje sobre NS 35...		gris	SLKK 5		0461018	50
Borne de doble piso, con pie de conexión a tierra, para montaje sobre NS 35..., con indicador luminoso para 15-30 V AC/DC		gris	SLKK 5-LA 24 RD/U-O		0461021	50
con indicador luminoso para 30-60 V AC/DC		gris	SLKK 5-LA 60 RD/U-O		0461034	50
con indicador luminoso para 110-230 V AC/DC		gris	SLKK 5-LA230		0461047	50
Borne de cuatro conductores, para montaje sobre NS 35...		gris				

Accesorios

Tapa, ancho 2,5 mm	gris	D-UKK 3/5	2770024	50
Tapa distanciadora, compensa el desplazamiento de los pisos en caso de alinear bornes normales, espesor 2,5 mm	gris	DG-UKK 3/5	2770817	50
Peine puenteador, para piso central e inferior, aislado				
	10	gris		
	10	rojo		
	10	azul		
	80	azul		
	80	rojo		
	80	blanco		
Peine puenteador, aislado				
	2	gris	EB 2- 6	26 A 0201155 100
	3	gris	EB 3- 6	26 A 0201142 100
	10	gris	EB 10- 6	26 A 0201139 10
Puente fijo, aislado				
	10	plateado	FBI 10- 6	32 A 0203250 10
Disco separador, para separar puentes adyacentes, posteriormente interpolables, sin aumento del espesor		gris	TS-KK 3	2770215 50
Destornillador			SF-SL 0,6X3,5-100 S-VDE	1212587 10
Rotulación de la ranura lateral			ZB 6 (véase catálogo 3)	

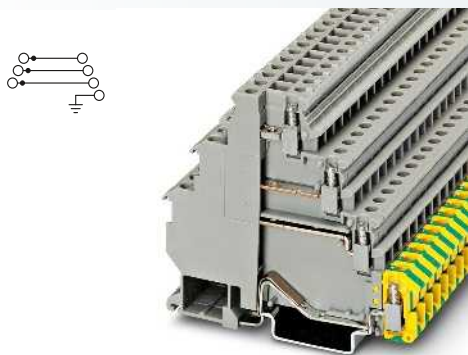

2,5 (4) mm², 24 A, borne de cuatro pisos con pie PE

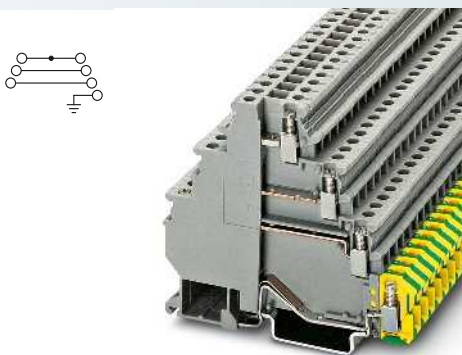

2,5 (4) mm², 24 A, borne de cuatro pisos con pie PE

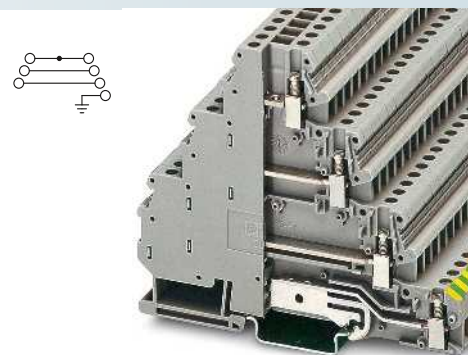

4 (6) mm², 34 A, borne de cuatro pisos con pie PE



Datos técnicos			
Anchura	Longitud	Altura NS 35/7,5	
6,2	83,5	70	
I _{máx.} [A]	U _{máx.} [V]	máx. Ø [mm ²]	AWG (UL)
24	400	0,2-4	30-14
IEC 60947-7-1/IEC 60947-7-2			
IEC	UL / CUL	CSA	IEC/ EN 60079-7
400	300	300	-
19 / 2,5	15 / -	15 / -	-
2,5	-	-	-
24-12	30-14	28-12	-
Rígido	Flexible	Puntera sin / con manguito de plástico	
0,2-4	0,2-2,5	0,25-2,5	0,25-2,5
0,2-1	0,2-1	0,25-1	-
-	-	-	0,5-1
4	2,5	-	-
8			
M3			
0,5-0,6			
PA			
V0			

Datos técnicos			
Anchura	Longitud	Altura NS 35/7,5	
6,2	83	70	
I _{máx.} [A]	U _{máx.} [V]	máx. Ø [mm ²]	AWG (UL)
24	400	0,2-4	30-14
IEC 60947-7-1/IEC 60947-7-2			
IEC	UL / CUL	CSA	IEC/ EN 60079-7
400	300	300	-
19 / 2,5	15 / -	15 / -	-
2,5	-	-	-
24-12	30-14	28-12	-
Rígido	Flexible	Puntera sin / con manguito de plástico	
0,2-4	0,2-2,5	0,25-2,5	0,25-2,5
0,2-1	0,2-1	0,25-1	-
-	-	-	0,5-1
-	-	-	-
8			
M3			
0,5-0,6			
PA			
V0			

Datos técnicos			
Anchura	Longitud	Altura NS 35/7,5	
6,2	103,5	86,5	
I _{máx.} [A]	U _{máx.} [V]	máx. Ø [mm ²]	AWG (UL)
34	400	0,2-6	30-10
IEC 60947-7-1/IEC 60947-7-2			
IEC	UL / CUL	CSA	IEC/ EN 60079-7
400	600	-	-
32 / 4	30 / -	-	-
4	-	-	-
24-10	30-10	-	-
Rígido	Flexible	Puntera sin / con manguito de plástico	
0,2-6	0,2-4	0,25-4	0,25-4
0,2-2,5	0,2-2,5	0,25-1,5	-
-	-	-	0,5-1,5
-	-	-	-
8			
M3			
0,5-0,6			
PA			
V0			

Datos de pedido			
Tipo	I _{máx.}	Código	Emb.
DLKB 2,5-PE		3011038	50

Datos de pedido			
Tipo	I _{máx.}	Código	Emb.
DLK 2,5-PE		3011041	50

Datos de pedido			
Tipo	I _{máx.}	Código	Emb.
DLK 4-PE		3011999	50

Accesorios			
Tipo	I _{máx.}	Código	Emb.
EB 10- DIK GY	26 A	2715937	10
EB 10- DIK RD	26 A	2716774	10
EB 10- DIK BU	26 A	2716680	10
EB 80- DIK BU	26 A	2715940	1
EB 80- DIK RD	26 A	2715953	1
EB 80- DIK WH	26 A	2715788	1
FBI 10- 6	26 A	0203250	10
SF-SL 0,6X3,5-100 S-VDE		1212587	10
ZB 6 (véase catálogo 3)			

Accesorios			
Tipo	I _{máx.}	Código	Emb.
FBI 10- 6	26 A	0203250	10
SF-SL 0,6X3,5-100 S-VDE		1212587	10
ZB 6 (véase catálogo 3)			

Accesorios			
Tipo	I _{máx.}	Código	Emb.
FBI 10- 6	30 A	0203250	10
SF-SL 0,6X3,5-100 S-VDE		1212587	10
ZB 6 (véase catálogo 3)			

Bornes para carril

Bornes universales para carril UK

Bornes de fusible, bornes seccionables de palanca UK ...-HESI...N

- Construcción compacta, ahorra espacio
- Zona de interrupción universal

Observaciones:
1) Si el fusible está defectuoso, el circuito subsiguiente queda en tensión.
2) La corriente queda determinada por el fusible empleado, y la tensión, por el indicador luminoso elegido. Obsérvese la disipación máxima.

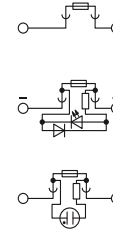

4 (6) mm², 6,3 A, borne para fusible con palanca, para fusibles G 5x20 mm



Dimensiones	
	[mm]
Dimensiones	
	[mm]
Datos eléctricos máximos	
Datos de dimensionamiento	
Tensión de dimensionamiento	[V]
Corriente nominal / sección	[A] / [mm ²]
Sección de dimensionamiento	[mm ²]
Margen de secciones	AWG
Capacidad de conexión	
1 conductor	[mm ²]
2 conductores (mismo tipo)	[mm ²]
2 conductores flexibles con puntera TWIN	[mm ²]
Sección máx. con puente de inserción	[mm ²]
Datos generales	
Longitud a desaislar	[mm]
Rosca de tornillo	
Par de apriete	[Nm]
Aislamiento	
Clase de combustibilidad según UL 94	

Datos técnicos				
Anchura	Longitud	Altura NS 35/7,5		
8,2	58	50		
Anchura	Longitud	Altura NS 32		
8,2	58	55		
I _{máx.} [A]	U _{máx.} [V]	máx. Ø [mm ²]	AWG (UL)	
6,3 ²⁾	500 ²⁾	0,2-6	26-10	
IEC 60947-7-3				
IEC	UL / CUL	CSA	IEC/ EN 60079-7	
Tensión de dimensionamiento	500 ²⁾	600	-	-
Corriente nominal / sección	6,3 ²⁾ / 1,5	16	-	-
Sección de dimensionamiento	4	-	-	-
Margen de secciones	24-10	26-10	-	-
Capacidad de conexión		Rígido	Flexible	Puntera
				sin / con manguito de plástico
1 conductor	[mm ²]	0,2-6	0,2-4	0,25-4 0,25-2,5
2 conductores (mismo tipo)	[mm ²]	0,2-1,5	0,2-1,5	0,25-1,5 -
2 conductores flexibles con puntera TWIN	[mm ²]	-	-	- 0,5-2,5
Sección máx. con puente de inserción	[mm ²]	4	4	- -
Datos generales		8		
Longitud a desaislar	[mm]	M3		
Rosca de tornillo		0,6-0,8		
Par de apriete	[Nm]	PA		
Aislamiento		V0		
Clase de combustibilidad según UL 94				

Descripción	N.º polos	Color
Borne para fusible , para montaje sobre NS 35..., para fusibles G 5 x 20		negro
Con indicador luminoso para 12-30 V AC/DC, 0,7-1,95 mA ¹⁾		negro
Con indicador luminoso para 30-60 V AC/DC, 0,9-1,8 mA ¹⁾		negro
Con indicador luminoso 110-250 V AC/DC, 0,1-0,5 mA ¹⁾		negro
Borne interrumpible por palanca , igual contorno UK 5-HESI N		negro/naranja gris/naranja
Borne de paso , para montaje sobre NS 35...		gris

Datos de pedido				
Tipo	I _{máx.}	Código	Emb.	
UK 5-HESI N		3000539	50	
UK 5-HESILED 24 N		3000540	50	
UK 5-HESILED 60 N		3000541	50	
UK 5-HESILA 250 N		3000542	50	

Tapa, ancho de 2,2 mm		
		negro
Peine puenteador, seccionable, aislado		
	2	gris
	3	gris
	10	gris
Destornillador		
Rotulación de la ranura lateral		

Accesorios				
D-UK 5-HESI N		3000543	50	
EBS 2- 8	14 A	3118151	100	
EBS 3- 8	14 A	3118148	50	
EBS 10- 8	14 A	3118135	10	
SF-SL 0,6X3,5-100 S-VDE		1212587	10	
UC-TM 8, UCT-TM 8 o ZB 8 (véase catálogo 3)				

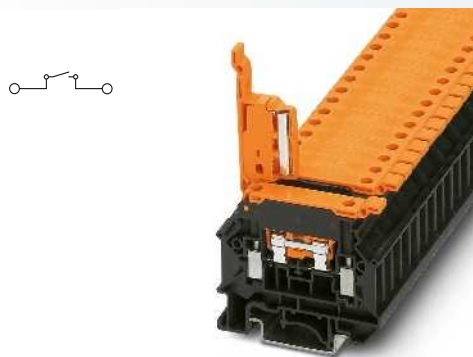

4 (6) mm², 16 A, borne interrumpible por palanca, de igual contorno

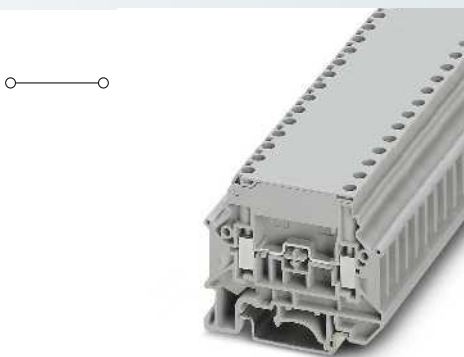

4 (6) mm², 32 A, borne de paso, de igual contorno



Datos técnicos			
Anchura	Longitud	Altura NS 35/7,5	
8,2	58	50	
Anchura	Longitud	Altura NS 32	
8,2	58	55	
I _{máx.} [A]	U _{máx.} [V]	máx. Ø [mm ²]	AWG (UL)
16	500	0,5-6	26-10
IEC 60947-7-1			
IEC	UL / CUL	CSA	IEC/ EN 60079-7
500	600	-	-
16 / 1,5	16	-	-
4	-	-	-
20-10	26-10	-	-
Rígido	Flexible	Puntera sin / con manguito de plástico	
0,5-6	0,5-4	0,5-4	0,5-2,5
0,5-1,5	0,5-1,5	0,5-1,5	-
-	-	-	0,5-1,5
4	4	-	-
9			
M3			
0,6-0,8			
PA			
V0			

Datos técnicos			
Anchura	Longitud	Altura NS 35/7,5	
8,2	58	40,3	
Anchura	Longitud	Altura NS 32	
8,2	58	45,3	
I _{máx.} [A]	U _{máx.} [V]	máx. Ø [mm ²]	AWG (UL)
32	800	0,2-6	20-10
IEC 60947-7-1			
IEC	UL / CUL	CSA	IEC/ EN 60079-7
800	600	-	-
32 / 4	30 / -	-	-
4	-	-	-
24-10	20-10	-	-
Rígido	Flexible	Puntera sin / con manguito de plástico	
0,2-6	0,2-4	0,25-4	0,25-2,5
0,2-1,5	0,2-1,5	0,25-1,5	-
-	-	-	0,5-2,5
4	4	-	-
8			
M3			
0,6-0,8			
PA			
V0			

Datos de pedido			
Tipo	I _{máx.}	Código	Emb.
UK 5-HEDI N		3000564	50
UK 5-HEDI N GY		3000752	50

Datos de pedido			
Tipo	I _{máx.}	Código	Emb.
UK 5-MTD N		3000562	50

Accesorios			
D-UK 5-HESI N		3000543	50
EBS 2- 8	14 A	3118151	100
EBS 3- 8	14 A	3118148	50
EBS 10- 8	14 A	3118135	10
SF-SL 0,6X3,5-100 S-VDE		1212587	10
UC-TM 8, UCT-TM 8 o ZB 8 (véase catálogo 3)			

Accesorios			
D-UK 5-HESI N		3000543	50
EBS 2- 8	30 A	3118151	100
EBS 3- 8	30 A	3118148	50
EBS 10- 8	30 A	3118135	10
SF-SL 0,6X3,5-100 S-VDE		1212587	10
UC-TM 8, UCT-TM 8 o ZB 8 (véase catálogo 3)			

Bornes para carril

Bornes universales para carril UK

Bornes para fusible con palanca UK ...-HESI



- La palanca de retención bloquea la posición final
- Rotulable en superficies grandes
- Para fusibles G de 5 y 6,3 mm
- Variantes con indicador luminoso

Observaciones:
Para otros datos técnicos sobre disipación, véase la página 658.
1) Si el fusible está defectuoso, el circuito subsiguiente queda en tensión.
2) La corriente queda determinada por el fusible empleado, y la tensión, por el indicador luminoso elegido. Obsérvese la disipación máxima.

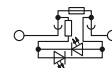
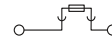

4 (4) mm², 6,3 A, borne para fusible por palanca para fusibles G 5 x 20 mm



Dimensiones		[mm]
Dimensiones		[mm]
Datos eléctricos máximos		
Datos de dimensionamiento		
Tensión de dimensionamiento	[V]	500 ²⁾
Corriente nominal / sección	[A] / [mm ²]	6,3 ²⁾ / 1
Sección de dimensionamiento	[mm ²]	4
Margen de secciones	AWG	24-12
Capacidad de conexión		
1 conductor	[mm ²]	0,2-4
2 conductores (mismo tipo)	[mm ²]	0,2-1,5
2 conductores flexibles con puntera TWIN	[mm ²]	-
Sección máx. con puente de inserción	[mm ²]	4
Datos generales		
Tipo/medidas de fusible	- / [mm]	G/5 x 20/5 x 25/5 x 30
Longitud a desaislar	[mm]	8
Rosca de tornillo		M3
Par de apriete	[Nm]	0,5-0,8
Aislamiento		PA
Clase de combustibilidad según UL 94		V0

Datos técnicos				
Anchura	Longitud	Altura NS 35/7,5		
8,2	72,5	56,5		
Anchura	Longitud	Altura NS 32		
8,2	72,5	61,5		
I _{máx.} [A]	U _{máx.} [V]	máx. Ø [mm ²]	AWG (UL)	
6,3 ²⁾	500 ²⁾	0,2-4	26-10	
IEC 60947-7-3				
IEC	UL / CUL	CSA	IEC/EN 60079-7	
500 ²⁾	600	600	-	
6,3 ²⁾ / 1	12 / -	6,3 / -	-	
4	-	-	-	
24-12	26-10	28-10	-	
Capacidad de conexión		Rígido	Flexible	Puntera
				sin / con manguito de plástico
1 conductor	[mm ²]	0,2-4	0,2-4	0,25-4 / 0,25-4
2 conductores (mismo tipo)	[mm ²]	0,2-1,5	0,2-1,5	0,25-1,5 / -
2 conductores flexibles con puntera TWIN	[mm ²]	-	-	- / 0,5-1,5
Sección máx. con puente de inserción	[mm ²]	4	4	- / -

Descripción	N.º polos	Color
Borne para fusible , para montaje sobre NS 32... o NS 35..., para cartuchos de fusible G de 5 x 20, 5 x 25, 5 x 30 mm		negro
Con indicador luminoso para 12-30 V AC/DC		negro
Con indicador luminoso para 110-250 V AC/DC ¹⁾		negro
Borne para fusible , para montaje sobre NS 32... o NS 35..., para cartuchos de fusible G de 6,3 x 32 mm		negro
Con indicador luminoso para 12-30 V AC/DC ¹⁾		negro
Con indicador luminoso para 110-250 V AC/DC ¹⁾		negro

Datos de pedido			
Tipo	I _{máx.}	Código	Emb.
UK 5-HESI		3004100	50
UK 5-HESILED 24		3004126	50
UK 5-HESILA 250		3004142	50

Peine puenteador, seccionable, aislado		
	2	gris
	3	gris
	10	gris
Espiga de unión , para el acoplamiento de varios bornes para fusible, de plástico, longitud 1 m		gris
Destornillador		
Rotulación de la ranura lateral		
Rotulación de palanca		

Accesorios			
EBS 2- 8	32 A	3118151	100
EBS 3- 8	32 A	3118148	50
EBS 10- 8	32 A	3118135	10
VS		3004207	1
SF-SL 0,6X3,5-100 S-VDE		1212587	10
ZB 8 (véase catálogo 3)			

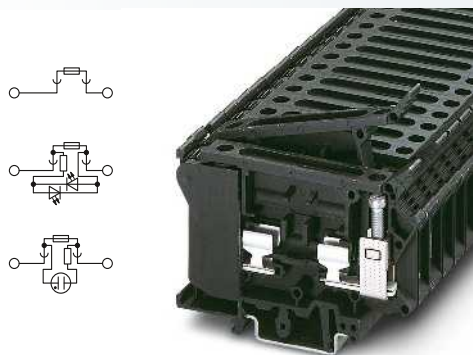

16 (16) mm², 10 A, borne para fusible por palanca para fusibles G 6,3 x 32 mm



Datos técnicos

Anchura	Longitud	Altura NS 35/7,5	
10,2	79	60,5	
Anchura	Longitud	Altura NS 32	
10,2	79	65,5	
I _{máx.} [A]	U _{máx.} [V]	máx. Ø [mm ²]	AWG (UL)
10 ²)	500 ²)	0,5-16	26-8
IEC 60947-7-3			
IEC	UL / CUL	CSA	IEC/ EN 60079-7
500 ²)	600	600	-
10 ²) / 1,5	10 / -	25 / -	-
16	-	-	-
20-6	26-8	26-8	-
Rígido	Flexible	Puntera sin / con manguito de plástico	
0,5-16	0,5-16	0,5-10	0,5-10
0,5-4	0,5-4	0,5-4	-
-	-	-	0,5-6
10	10	-	-

G/6,3 x 32
12
M4
1,2-1,5
PA
V0

Datos de pedido

Tipo	I _{máx.}	Código	Emb.
UK 6,3-HESI		3004171	50
UK 6,3-HESILED 24		3004265	50
UK 6,3-HESILA 250		3004249	50

Accesorios

EB 2-10	63 A	0203153	100
VS		3004207	1
SZS 1,0X4,0 VDE		1205066	10

ZB 10 (véase catálogo 3)
ZB 8 (véase catálogo 3)

Bornes para carril

Bornes universales para carril UK

Bornes de doble piso con palanca de retención UKK ...-HESI

- Borne para fusible de doble piso compacto
- Palanca de retención y punto de embornaje rotulable de gran superficie
- Para fusibles G de 5 y 6,3 mm
- Variantes con indicador luminoso

Observaciones:

Para otros datos técnicos sobre disipación, véase la página 658.

1) Si el fusible está defectuoso, el circuito subsiguiente queda en tensión.

2) La corriente queda determinada por el fusible empleado, y la tensión, por el indicador luminoso elegido. Obsérvese la disipación máxima.

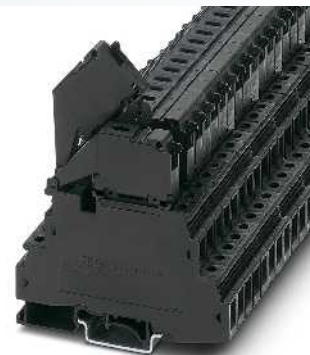
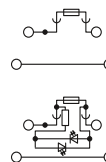

4 (4) mm², 32 A, borne de doble piso con palanca de retención para fusible G 5 x 20 mm



Datos técnicos

Dimensiones		Anchura	Longitud	Altura NS 35/7,5
		8,2	86,5	79
Dimensiones		Anchura	Longitud	Altura NS 32
		8,2	86,5	84
Datos eléctricos máximos		I _{máx.} [A]	U _{máx.} [V]	máx. Ø [mm ²] AWG (UL)
		32 ²⁾	400 ²⁾	0,2-4 26-10
Datos de dimensionamiento Piso inferior		IEC 60947-7-1	UL / CUL	CSA IEC/EN 60079-7
Tensión de dimensionamiento	[V]	400 ²⁾	600	300 -
Corriente nominal / sección	[A] / [mm ²]	32 ²⁾ / 4	30 / -	15 -
Sección de dimensionamiento	[mm ²]	4	-	- -
Margen de secciones	AWG	24-12	26-10	28-10 -
Datos de dimensionamiento Piso superior		IEC 60947-7-3	UL / CUL	CSA IEC/EN 60079-7
Tensión de dimensionamiento	[V]	400 ²⁾	600	300 -
Corriente nominal / sección	[A] / [mm ²]	6,3 ²⁾ / 1	15 / -	15 / - -
Sección de dimensionamiento	[mm ²]	4	-	- -
Margen de secciones	AWG	24-12	26-10	28-10 -
Capacidad de conexión		Rígido	Flexible	Puntera sin / con manguito de plástico
1 conductor	[mm ²]	0,2-4	0,2-4	0,25-4 0,25-4
2 conductores (mismo tipo)	[mm ²]	0,2-1,5	0,2-1,5	0,25-1,5 -
2 conductores flexibles con puntera TWIN	[mm ²]	-	-	- 0,5-1,5
Sección máx. con puente de inserción	[mm ²]	4	2,5	- -
Datos generales		Tipo/medidas de fusible	- / [mm]	G/5 x 20
		Longitud a desaislar	[mm]	8
		Rosca de tornillo		M3
		Par de apriete	[Nm]	0,5-0,8
		Aislamiento		PA
		Clase de combustibilidad según UL 94		V0

Datos de pedido

Descripción	N.º polos	Color	Tipo	I _{máx.}	Código	Emb.
Borne para fusible, para montaje sobre NS 32... o NS 35..., para cartuchos de fusible G de 5 x 20 mm		negro	UKK 5-HESI (5X20)		3007204	50
Con indicador luminoso para 15-30 V AC/DC, 0,98-2,4 mA ¹⁾		negro	UKK 5-HESILED 24 (5X20)		3026654	50
Borne para fusible, para montaje sobre NS 32... o NS 35..., para cartuchos de fusible G de 6,3 x 32 mm		negro				
con indicador luminoso para 12-30 V DC, 0,31-0,95 mA ¹⁾		negro				

Accesorios

Puente fijo, aislado	N.º polos	Color	FBR1 10-8 N	32 A	2772080	10
Peine puenteador, seccionable, aislado	2	gris	EBS 2- 8	32 A	3118151	100
	3	gris	EBS 3- 8	32 A	3118148	50
	10	gris	EBS 10- 8	32 A	3118135	10
Destornillador			SF-SL 0,6X3,5-100 S-VDE		1212587	10
Rotulación de la ranura lateral			ZB 8 (véase catálogo 3)			
Rotulación de palanca			ZBF 8 (véase catálogo 3)			

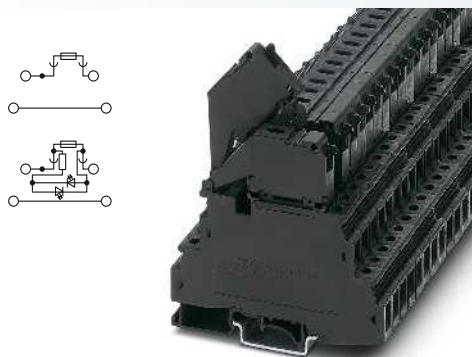

4 (4) mm², 32 A, borne de doble piso con palanca de retención para fusible G 6,3 x 32 mm



Datos técnicos

Anchura	Longitud	Altura NS 35/7,5	
8,2	86,5	79	
Anchura	Longitud	Altura NS 32	
8,2	86,5	84	
I _{máx.} [A]	U _{máx.} [V]	máx. Ø [mm ²]	AWG (UL)
32 ²⁾	400 ²⁾	0,2-4	26-10
IEC 60947-7-1			
IEC	UL / CUL	CSA	IEC/ EN 60079-7
400 ²⁾	600	300	-
32 ²⁾ / 4	30 / -	15	-
4	-	-	-
24-12	26-10	28-10	-
IEC 60947-7-3			
IEC	UL / CUL	CSA	IEC/ EN 60079-7
400 ²⁾	600	300	-
10 ²⁾ / 1,5	15 / -	15	-
4	-	-	-
24-12	26-10	28-10	-
Rígido	Flexible	Puntera	
		sin / con manguito de plástico	
0,2-4	0,2-4	0,25-4	0,25-4
0,2-1,5	0,2-1,5	0,25-1,5	-
-	-	-	0,5-1,5
4	2,5	-	-

G/6,3 x 32
8
M3
0,5-0,8
PA
V0

Datos de pedido

Tipo	I _{máx.}	Código	Emb.
UKK 5-HESI (6,3X32)		3007217	50
UKK 5-HESILED 24 (6,3X32)		0711632	50

Accesorios

Accesorio	I _{máx.}	Código	Emb.
FBRI 10-8 N	32 A	2772080	10
EBS 2- 8	32 A	3118151	100
EBS 3- 8	32 A	3118148	50
EBS 10- 8	32 A	3118135	10
SF-SL 0,6X3,5-100 S-VDE		1212587	10

ZB 8 (véase catálogo 3)
ZBF 8 (véase catálogo 3)

Bornes para carril

Bornes universales para carril UK

Bornes para fusible con caperuza rosca UK 10-DREHSI

- Punteables con el puente fijo FBI ...
- Borne para fusible con tapa roscada para el fusible 5 x 20, 5 x 25 o 6,3 x 32 mm
- Variantes con indicador luminoso para señalar un fusible disparado
- Para la elección y la utilización de los cartuchos de fusible G, debe observarse IEC 60127-6/DIN EN 60127-6
- Para fusibles con detectores es adecuado UK 10-DREHSI/K. Mediante la placa transparente de la tapa roscada es posible un reconocimiento rápido de la seguridad activada con estos insertos

Observaciones:
Para otros datos técnicos sobre disipación, véase la página 658.
1) Si el fusible está defectuoso, el circuito subsiguiente queda en tensión.
2) La corriente queda determinada por el fusible empleado, y la tensión, por el indicador luminoso elegido. Obsérvese la disipación máxima.

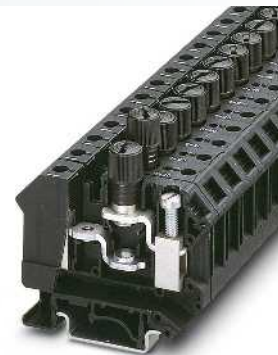
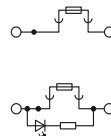

16 (16) mm², 10 A, borne para fusibles G 5 x 20 mm



Dimensiones		[mm]
Dimensiones		[mm]
Datos eléctricos máximos		
Datos de dimensionamiento		
Tensión de dimensionamiento	[V]	500 ²⁾
Corriente nominal / sección	[A] / [mm ²]	10 ²⁾ / 1,5
Sección de dimensionamiento	[mm ²]	16
Margen de secciones	AWG	20-6
Capacidad de conexión		
1 conductor	[mm ²]	0,5-16
2 conductores (mismo tipo)	[mm ²]	0,5-4
2 conductores flexibles con puntera TWIN	[mm ²]	-
Sección máx. con puente de inserción	[mm ²]	10
Datos generales		
Tipo/medidas de fusible	- / [mm]	G/5 x 20
Longitud a desaislar	[mm]	11
Rosca de tornillo		M4
Par de apriete	[Nm]	1,5-1,8
Aislamiento		PA
Clase de combustibilidad según UL 94		V0

Datos técnicos				
Anchura	Longitud	Altura NS 35/7,5		
12	62	57,2		
Anchura	Longitud	Altura NS 32		
12	62	62,2		
I _{máx.} [A]	U _{máx.} [V]	máx. Ø [mm ²]	AWG (UL)	
10 ²⁾	500 ²⁾	0,5-16	24-6	
Datos de dimensionamiento				
IEC 60947-7-3	UL / CUL	CSA	IEC/EN 60079-7	
Tensión de dimensionamiento	[V]	300	300	-
Corriente nominal / sección	[A] / [mm ²]	20 / -	20 / -	-
Sección de dimensionamiento	[mm ²]	-	-	-
Margen de secciones	AWG	24-6	22-6	-
Capacidad de conexión				
	Rígido	Flexible	Puntera	
			sin / con manguito de plástico	
1 conductor	[mm ²]	0,5-16	0,5-16	0,5-10 / 0,5-10
2 conductores (mismo tipo)	[mm ²]	0,5-4	0,5-4	0,5-4 / -
2 conductores flexibles con puntera TWIN	[mm ²]	-	-	- / 0,5-10
Sección máx. con puente de inserción	[mm ²]	10	10	- / -
Datos generales				
Tipo/medidas de fusible	- / [mm]	G/5 x 20		
Longitud a desaislar	[mm]	11		
Rosca de tornillo		M4		
Par de apriete	[Nm]	1,5-1,8		
Aislamiento		PA		
Clase de combustibilidad según UL 94		V0		

Descripción	N.º polos	Color
Borne para fusible , para el montaje sobre NS 32... o NS 35..., para cartuchos de fusible G de 5 x 20, 5 x 25, 6,3 x 32 mm		negro
.../K con indicador		negro
Borne para fusible , para el montaje sobre NS 32... o NS 35..., cartuchos de fusible G de 5 x 20, 6,3 x 32 mm, con indicador luminoso para 5 - 15 V DC ¹⁾		negro
Borne para fusible , para el montaje sobre NS 32... o NS 35..., para cartuchos de fusible G de 5 x 20, 6,3 x 32 mm, con indicador luminoso para 15 - 30 V DC ¹⁾		negro
Borne para fusible , para el montaje sobre NS 32... o NS 35..., para cartuchos de fusible G de 5 x 20, 6,3 x 32 mm, con indicador luminoso para 30 - 60 V DC ¹⁾		negro
Borne para fusible , para el montaje sobre NS 32... o NS 35..., para cartuchos de fusible G de 5 x 20, 6,3 x 32 mm, con indicador luminoso para 110 - 250 V DC ¹⁾		negro

Datos de pedido				
Tipo	I _{máx.}	Código	Emb.	
UK 10-DREHSI (5X20)		3005109	50	
UK 10-DREHSILED 12 (5X20)		3005112	50	
UK 10-DREHSILED 24 (5X20)		3005138	50	
UK 10-DREHSILED 60 (5X20)		3005154	50	
UK 10-DREHSILA 250 (5X20)		3005170	50	

Accesorios		
Puente fijo, aislado	10	plateado
Peine puenteador, aislado		
Hembra roscada , para tomas de prueba con la clavija PS	10	gris
Hembra roscada , aislada, para los bornes UK 6 N, UK 10 N, URTK/SP y USST 10, rosca M4		incoloro
Destornillador		
Rotulación de la ranura lateral		

Accesorios				
FBI 10-12	63 A	0203454	10	
EB 10-12	63 A	3006137	10	
PSB 4/7/6		0303299	10	
PSBJ 4/15/6 FARBLOS		0303419	10	
SZS 1,0X4,0 VDE		1205066	10	
ZB 6 (véase catálogo 3)				

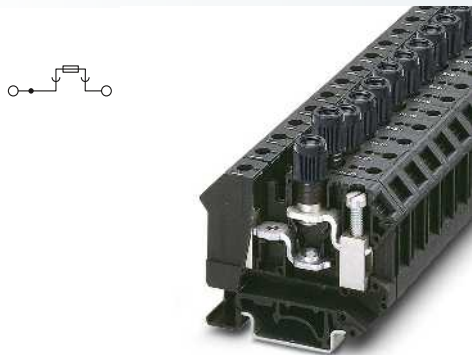

16 (16) mm², 10 A, borne para fusible G con indicador 5 x 25 mm

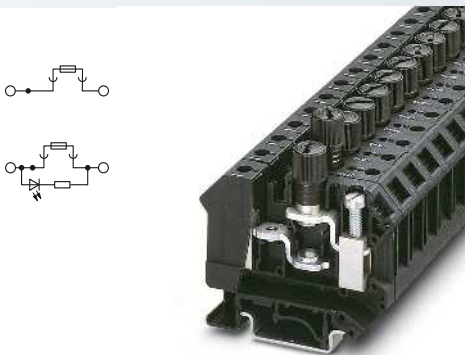

16 (16) mm², 10 A, borne para fusibles G 6,3 x 32 mm



Datos técnicos			
Anchura	Longitud	Altura NS 35/7,5	
12	62	57,2	
Anchura	Longitud	Altura NS 32	
12	62	62,2	
I _{máx.} [A]	U _{máx.} [V]	máx. Ø [mm ²]	AWG (UL)
10 ²)	500 ²)	0,5-16	24-6
IEC 60947-7-3			
IEC	UL / CUL	CSA	IEC/ EN 60079-7
500 ²)	300	-	-
10 ²) / 1,5	20 / -	-	-
16	-	-	-
20-6	24-6	-	-
Rígido	Flexible	Puntera sin / con manguito de plástico	
0,5-16	0,5-16	0,5-10	0,5-10
0,5-4	0,5-4	0,5-4	-
-	-	-	0,5-10
10	10	-	-
G/5 x 25			
11			
M4			
1,5-1,8			
PA			
V2			

Datos técnicos			
Anchura	Longitud	Altura NS 35/7,5	
12	62	57,2	
Anchura	Longitud	Altura NS 32	
12	62	62,2	
I _{máx.} [A]	U _{máx.} [V]	máx. Ø [mm ²]	AWG (UL)
10 ²)	400 ²)	0,5-16	24-6
IEC 60947-7-3			
IEC	UL / CUL	CSA	IEC/ EN 60079-7
400 ²)	300	300	-
10 ²) / 1,5	20 / -	20 / -	-
16	-	-	-
20-6	24-6	22-6	-
Rígido	Flexible	Puntera sin / con manguito de plástico	
0,5-16	0,5-16	0,5-10	0,5-10
0,5-4	0,5-4	0,5-4	-
-	-	-	0,5-10
10	10	-	-
G/6,3 x 32			
11			
M4			
1,5-1,8			
PA			
V2			

Datos de pedido			
Tipo	I _{máx.}	Código	Emb.
UK 10-DREHSI/K (5X25)		3005688	50

Datos de pedido			
Tipo	I _{máx.}	Código	Emb.
UK 10-DREHSI (6,3X32)		3005507	50
UK 10-DREHSILED 24 (6,3X32)		3005646	50
UK 10-DREHSILA 250 (6,3X32)		3005662	50

Accesorios			
Tipo	I _{máx.}	Código	Emb.
FBI 10-12	63 A	0203454	10
EB 10-12	63 A	3006137	10
PSB 4/7/6		0303299	10
PSBJ 4/15/6 FARBLOS		0303419	10
SZS 1,0X4,0 VDE		1205066	10

Accesorios			
Tipo	I _{máx.}	Código	Emb.
FBI 10-12	63 A	0203454	10
PSB 4/7/6		0303299	10
PSBJ 4/15/6 FARBLOS		0303419	10
SZS 1,0X4,0 VDE		1205066	10

ZB 6 (véase catálogo 3)

ZB 6 (véase catálogo 3)

Bornes para carril

Bornes universales para carril UK

Bornes para fusible UK-SI y USIG

– Con el borne para fusible UK-SI establecen el contacto en el borne los fusibles G con conector integrado

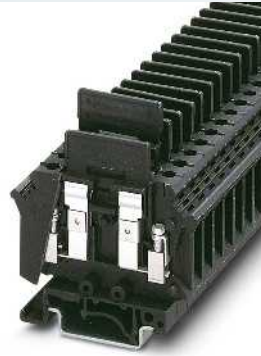
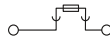

4 (4) mm², 6,3 A, borne para fusibles G 5 x 20 mm y 5 x 25 mm

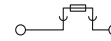

16 (16) mm², 40 A, borne base para fusibles para cabeza portafusibles G o clavija de interrupción



Observaciones:
1) Si el fusible está defectuoso, el circuito subsiguiente queda en tensión.
2) La corriente y la tensión quedan determinadas por el fusible empleado.
Para otros datos técnicos sobre disipación, véase la página 658.
Observación: Los soportes para fusibles G tienen que elegirse de acuerdo con la disipación máxima (calentamiento propio) de los cartuchos de fusible G.
Para otros puentes de inserción, véase phoenixcontact.net/products

Dimensiones		[mm]	
Dimensiones			
Datos eléctricos máximos			
Datos de dimensionamiento			
Tensión de dimensionamiento	[V]	400 ²⁾	300
Corriente nominal / sección	[A] / [mm ²]	6,3 ²⁾ / 1	10 / -
Sección de dimensionamiento	[mm ²]	4	-
Margen de secciones	AWG	24-12	28-12
Capacidad de conexión		Rígido	Flexible
1 conductor	[mm ²]	0,2-4	0,2-4
2 conductores (mismo tipo)	[mm ²]	0,2-1,5	0,2-1,5
2 conductores flexibles con puntera TWIN	[mm ²]	-	-
Datos generales			
Tipo/medidas de fusible	- / [mm]	G/5 x 20/5 x 25	
Longitud a desaislar	[mm]	9	
Rosca de tornillo		M3	
Par de apriete	[Nm]	0,6-0,8	
Aislamiento		PA	
Clase de combustibilidad según UL 94		V0	

Datos técnicos			
Anchura	Longitud	Altura NS 35/7,5	
8,2	59,5	58	
Anchura	Longitud	Altura NS 32	
8,2	59,5	63	
I _{máx.} [A]	U _{máx.} [V]	máx. Ø [mm ²]	AWG (UL)
6,3 ²⁾	400 ²⁾	0,2-4	28-12
IEC 60947-7-3	UL / CUL	CSA	IEC/ EN 60079-7
IEC	UL / CUL	CSA	IEC/ EN 60079-7
500 ²⁾	600	600	-
10 ²⁾ / 1,5	40 / -	40 / -	-
16	-	-	-
20-6	18-8	24-8	-
Rígido	Flexible	Puntera sin / con manguito de plástico	
0,5-16	0,5-16	0,5-16	0,5-10
0,5-4	0,5-6	0,5-6	-
-	-	-	0,5-6

Datos técnicos			
Anchura	Longitud	Altura NS 35/7,5	
10,2	61	51,6	
Anchura	Longitud	Altura NS 32	
10,2	61	56,6	
I _{máx.} [A]	U _{máx.} [V]	máx. Ø [mm ²]	AWG (UL)
40 ²⁾	500 ²⁾	0,5-16	18-8
IEC 60947-7-3	UL / CUL	CSA	IEC/ EN 60079-7
IEC	UL / CUL	CSA	IEC/ EN 60079-7
500 ²⁾	600	600	-
10 ²⁾ / 1,5	40 / -	40 / -	-
16	-	-	-
20-6	18-8	24-8	-
Rígido	Flexible	Puntera sin / con manguito de plástico	
0,5-16	0,5-16	0,5-16	0,5-10
0,5-4	0,5-6	0,5-6	-
-	-	-	0,5-6

Datos de pedido		
Descripción	N.º polos	Color
Borne para fusible, para el montaje sobre NS 32... o NS 35..., para cartuchos de fusible G de 5 x 20, 5 x 25 mm		negro
		azul
Borne de base para fusible, para el montaje sobre NS 32... o NS 35...		negro
		azul

Datos de pedido			
Tipo	I _{máx.}	Código	Emb.
UK-SI		3118012	50
UK-SI BU		3118096	50

Datos de pedido			
Tipo	I _{máx.}	Código	Emb.
USIG		0920083	50
USIG BU		0920122	50

Accesorios		
Peine puenteador, aislado	10	gris
Clavija de interrupción		
Cabeza portafusibles, para cartuchos de fusible G 6,3 x 32 mm, tensión nominal 440 V		negro
Cabeza portafusibles con indicador luminoso para fusibles G 6,3 x 32 mm de tensión nominal 440 V ¹⁾ para 15 – 30 V AC/DC, 3,2 – 7,5 mA		negro
para 110 – 250 V AC/DC, 0,1 – 0,9 mA		negro
Cabeza portafusibles, para fusible G 5 x 20, 5 x 25, 5 x 30 mm		negro
Cabeza portafusibles, para cartuchos de fusible G de 5 x 20, 5 x 25, 5 x 30 mm, con indicador luminoso para 15 – 30 V AC/DC, 3,2 – 7,5 mA, I _{máx.} 6,3 A ¹⁾		negro
para 110 – 250 V AC/DC, 0,1 – 0,9 mA, I _{máx.} 6,3 A		negro
Disco separador, ancho 0,8 mm		gris
Destornillador		
Rotulación de la ranura lateral		

Accesorios			
EBS 10-8	32 A	3118135	10
SF-SL 0,6X3,5-100 S-VDE		1212587	10
ZB 8 (véase catálogo 3)			

Accesorios			
EB 10-10	76 A	0203137	10
ST-T	40 A	0920216	50
ST 1-SI	10 A	0920326	50
ST 1-SILED 24	10 A	0920384	50
ST 1-SILA 250	10 A	0920397	50
ST-SI	6,3 A	0920229	50
ST-SILED 24		0920452	50
ST-SILA250		0920287	50
ATS-GSK		0304227	50
SZS 1,0X4,0 VDE		1205066	10
ZB 10 (véase catálogo 3)			

Bornes para fusible UK 6-FSI/C, para fusibles planos tipo C



- Borne para fusible compacto para fusibles planos para automóvil de tipo C
- Para un diagnóstico de fallos rápido se ofrecen las versiones con indicador luminoso.
- Puenteables con el puente fijo FBI ...
- Opción de rotulación de gran superficie para cada punto de embornaje
- Uso como borne de base para el interruptor de protección térmico TCP.../DC32 V, véase catálogo 4
- En el capítulo "Bornes de conexión push-in PT" también hay disponibles bornes para fusible planos automáticos de tipo F

Observaciones:
1) Si el fusible está defectuoso, el circuito subsiguiente queda en tensión.
2) Curva derating, véase phoenixcontact.net/products
3) La corriente y la tensión quedan determinadas por el fusible empleado.
Para los cartuchos de fusible adecuados, véase catálogo 4.
La capacidad de duración de los fusibles según DIN 72581/Parte 3 es de un máx. del 80 % de su corriente nominal (para una temperatura ambiente de 23 °C)

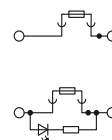

6 (10) mm², 30 A, borne para fusible para fusibles planos modelo C



Dimensiones	[mm]	8,2	64	53,8	
Dimensiones	[mm]	8,2	64	58,8	
Datos eléctricos máximos		I _{máx.} [A]	U _{máx.} [V]	máx. Ø [mm ²]	AWG (UL)
		30 ²⁾	250 ³⁾	0,2-10	26-8
Datos de dimensionamiento		Tensión de dimensionamiento [V]	300	32	-
		Corriente nominal / sección [A] / [mm ²]	30 ¹⁾ / 4	30 / -	-
		Sección de dimensionamiento [mm ²]	6	-	-
		Margen de secciones AWG	24-8	26-8	26-8
Capacidad de conexión		1 conductor [mm ²]	0,2-10	0,2-6	sin / con manguito de plástico
		2 conductores (mismo tipo) [mm ²]	0,2-2,5	0,2-2,5	0,25-6
		2 conductores flexibles con puntera TWIN [mm ²]	-	-	0,25-2,5
Datos generales		Tipo/medidas de fusible - / [mm]	C		
		Longitud a desaislar [mm]	10		
		Rosca de tornillo	M4		
		Par de apriete [Nm]	1,5-1,6		
		Aislamiento	PA		
		Clase de combustibilidad según UL 94	V0		

Datos técnicos			
Anchura	Longitud	Altura NS 35/7,5	
8,2	64	53,8	
Anchura	Longitud	Altura NS 32	
8,2	64	58,8	
I _{máx.} [A]	U _{máx.} [V]	máx. Ø [mm ²]	AWG (UL)
30 ²⁾	250 ³⁾	0,2-10	26-8
IEC	UL / CUL	CSA	IEC/EN 60079-7
250 ³⁾	300	32	-
30 ¹⁾ / 4	30 / -	30 / -	-
6	-	-	-
24-8	26-8	26-8	-
Rígido	Flexible	Puntera sin / con manguito de plástico	
0,2-10	0,2-6	0,25-6	0,25-4
0,2-2,5	0,2-2,5	0,25-2,5	-
-	-	-	0,5-4

Descripción	N.º polos	Color
Borne para fusible , para el montaje sobre NS 32... o NS 35...		negro
Borne para fusible , para el montaje sobre NS 32... o NS 35..., indicador luminoso para 12 V DC, 1,7 mA ¹⁾		negro
con indicador luminoso para 24 V DC, 1,9 mA ¹⁾		negro

Datos de pedido			
Tipo	I _{máx.}	Código	Emb.
UK 6-FSI/C		3118203	50
UK 6-FSI/C-LED12		3001925	50
UK 6-FSI/C-LED24		3001938	50



Puente fijo, aislado	10	plateado
Peine puenteador, aislado	2	gris
	3	gris
	4	gris
	10	gris
Puente seccionable, seccionable, con 10 tornillos, para derivaciones variables con IS-K...	10	plateado
Aislador , como pieza distanciadora para puente seccionable		gris
Disco separador , para separar puentes adyacentes, posteriormente interpolables, sin aumento del espesor		gris
Destornillador		
Rotulación de la ranura lateral		

Accesorios			
FBI 10- 8	34 A	0203263	10
EB 2- 8	57 A	0202154	100
EB 3- 8	57 A	0202141	100
EB 4- 8	57 A	0202142	100
EB 10- 8	57 A	0202138	10
ISSBI 10- 8	38 A	0301534	10
IS-K 10		1303337	100
TS-KK 3		2770215	50
SZS 1,0X4,0 VDE		1205066	10
ZB 8 (véase catálogo 3)			

Bornes para carril

Bornes universales para carril UK

Bornes para fusible con palanca UK ...-HESI

- Los bornes para fusible UK ...-HESI permiten alojar fusibles que se utilizan sobre todo en EE.UU.
- Se ofrecen puentes de inserción de 56 polos y puentes de inserción para tres fases
- El indicador luminoso señala el fusible disparado
- Para la elección y el empleo de bornes para cabezas portafusibles G y fusibles G debe observarse IEC 60127-6/ DIN EN 60127-6

Observaciones:

Para información más detallada sobre la aplicación y los datos relativos a la potencia de pérdida, véase phoenixcontact.net/products

1) Si el fusible está defectuoso, el circuito subsiguiente queda en tensión.

2) La corriente y la tensión quedan determinadas por el fusible empleado.

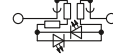
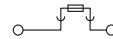

16 (25) mm², 32 A, borne para fusible por palanca para fusibles Midget 10,3 x 38 mm



Datos técnicos

Dimensiones		Anchura	Longitud	Altura NS 35/7,5	
		18	81	65,5	
Datos eléctricos máximos		$I_{m\acute{a}x.}$ [A]	$U_{m\acute{a}x.}$ [V]	máx. \varnothing [mm ²]	AWG (UL)
		32 ²⁾	690 ²⁾	1,5-25	18-3
Datos de dimensionamiento		IEC 60947-1 / -3			
		IEC	UL / CUL	CSA	IEC/EN 60079-7
Tensión de dimensionamiento	[V]	690 ²⁾	600	600	-
Corriente nominal / sección	[A] / [mm ²]	32 ²⁾ / 16	30 / -	30 / -	-
Sección de dimensionamiento	[mm ²]	16	-	-	-
Margen de secciones	AWG	16-4	18-3	18-3	-
Capacidad de conexión		Rígido	Flexible	Puntera sin / con manguito de plástico	
1 conductor	[mm ²]	1,5-25	1,5-16	1,5-16	1,5-16
2 conductores (mismo tipo)	[mm ²]	1,5-4	1,5-4	1,5-4	-
2 conductores flexibles con puntera TWIN	[mm ²]	-	-	-	1,5-10
Sección máx. con puente de inserción	[mm ²]	10	10	-	-
Datos generales		Midget / 10,3 x 38			
Tipo/medidas de fusible	- / [mm]	12			
Longitud a desaislar	[mm]	M5			
Rosca de tornillo		2,5-3			
Par de apriete	[Nm]	PA			
Aislamiento		V0			
Clase de combustibilidad según UL 94					

Datos de pedido

Descripción	N.º polos	Color	Tipo	$I_{m\acute{a}x.}$	Código	Emb.
Borne para fusible, para el montaje sobre NS 35... para cartuchos de fusible Midget de 10,3 x 38 mm, AC 690 V / DC 440 V		negro	UK 10,3-HESI N		3048386	10
Con indicador luminoso ¹⁾		negro	UK 10,3-HESILED N 690		3048399	10
Borne para fusible, para el montaje sobre NS 35... para cartuchos de fusible CLASS CC 10,3 x 38 mm		negro				

Accesorios

Peine puenteador, seccionable, base aislada						
monofásico	2	gris claro	EB 2-18	76 A	3009300	50
monofásico	3	gris claro	EB 3-18	76 A	3009305	50
monofásico	56	gris	EB 56-18	76 A	3009299	5
trifásico	56	gris	EB 56-18/L1-L2-L3	76 A	3009367	1
Placa separadora, 2 mm de ancho		gris	TPN-UK		3003062	10
Pasador de unión, para acoplar varios bornes para fusible, 2 polos		negro	VS-UK 10,3-HESI N 2POL		3048532	10
3 polos		negro	VS-UK 10,3-HESI N 3POL		3048409	10
Destornillador			SF-SL 0,6X3,5-100 S-VDE		1212587	10
Rotulación de la ranura central			ZBF 10 (véase catálogo 3)			

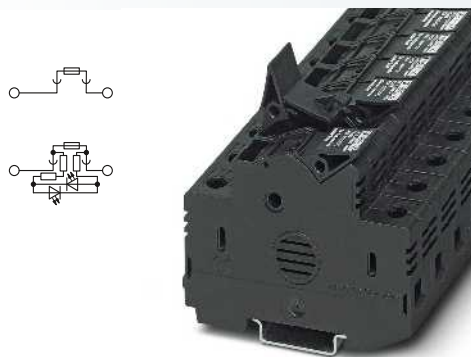

25 (25) mm², 30 A, borne para fusible por palanca para CLASS CC 10,3 x 38 mm



Datos técnicos

Anchura	Longitud	Altura NS 35/7,5	
18	81	65,5	
$I_{m\acute{a}x.}$ [A]	$U_{m\acute{a}x.}$ [V]	máx. Ø [mm ²]	AWG (UL)
30²⁾	600²⁾	1,5-25	-
IEC	UL / CUL	CSA	IEC/ EN 60079-7
600 ²⁾	600	600	-
32 ²⁾ / 25	30	30 / -	-
25	-	-	-
16-4	18-4	18-4	-
Rígido	Flexible	Puntera sin / con manguito de plástico	
1,5-25	1,5-25	1,5-16	1,5-16
1,5-4	1,5-4	1,5-4	-
-	-	-	1,5-10
10	10	-	-
Class CC			
12			
M5			
2,5-3			
PA			
V0			

Datos de pedido

Tipo	$I_{m\acute{a}x.}$	Código	Emb.
UK 10,3-CC HESI N		3048580	10
UK 10,3-CC HESILED N 600		3048616	10

Accesorios

EB 2-18	76 A	3009300	50
EB 3-18	76 A	3009305	50
EB 56-18	76 A	3009299	5
EB 56-18/L1-L2-L3	76 A	3009367	1
TPN-UK		3003062	10
VS-UK 10,3-HESI N 2POL		3048532	10
VS-UK 10,3-HESI N 3POL		3048409	10
SF-SL 0,6X3,5-100 S-VDE		1212587	10
ZBF 10 (véase catálogo 3)			

Bornes para carril

Bornes universales para carril UK

Bornes para fusible con palanca para fotovoltaica UK 10,3-HESI 1000 V

- Bornes para la protección por fusible de ramales FV
- Especialmente adecuados para la protección por fusible de módulos monocristalinos y policristalinos
- Adecuados para cartuchos de fusible estándar de 10,3 x 38 mm con característica gPV
- Resistentes a la tensión hasta 1000 V DC
- El indicador luminoso señala el fusible disparado
- Los distanciadores sirven para una mejor conducción del calor especialmente en el montaje de bornes para fusible en cajas de distribución compactas.

Fusibles

- Fusible especial con característica FV ultrarrápida (gFV)
- Utilización en ramales FV hasta 1000 V DC de tensión nominal
- Desconexión segura, también con corrientes de cortocircuito escasamente por encima de la corriente nominal

Observaciones:
Herramientas para pelar y comprimir cables y conductores solares véase el catálogo 3.
Bornes seccionables con 1000 V y bornes de diodo STME ... HV véase la página 183
Para información más detallada sobre la aplicación FV y los datos relativos a la potencia de pérdida, véase phoenixcontact.net/products
Para más cartuchos de fusible con homologación UL, véase phoenixcontact.net/products
¹⁾ Si el fusible está defectuoso, el circuito subsiguiente queda en tensión.
²⁾ La corriente y la tensión quedan determinadas por el fusible empleado.

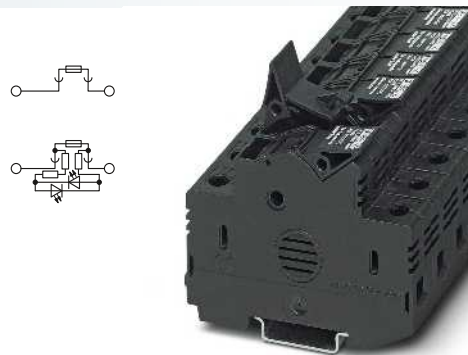

25 (25) mm², 30 A, 1000 V, borne para fusible por palanca para fusibles Midget 10,3 x 38 mm

Dimensiones	
	[mm]
Datos eléctricos máximos	
Datos de dimensionamiento	
Tensión de dimensionamiento	[V]
Corriente nominal / sección	[A] / [mm ²]
Sección de dimensionamiento	[mm ²]
Margen de secciones	AWG
Capacidad de conexión	
1 conductor	[mm ²]
2 conductores (mismo tipo)	[mm ²]
2 conductores flexibles con puntera TWIN	[mm ²]
Sección máx. con puente de inserción	[mm ²]
Datos generales	
Tipo/medidas de fusible	- / [mm]
Longitud a desaislar	[mm]
Rosca de tornillo	
Par de apriete	[Nm]
Aislamiento	
Clase de combustibilidad según UL 94	



Datos técnicos				
Anchura	Longitud	Altura NS 35/7,5		
18	81	65,5		
I _{máx.} [A]	U _{máx.} [V]	máx. Ø [mm ²]	AWG (UL)	
30 ²⁾	1000 ²⁾	0,75-25	-	
IEC 60269-1 / -2				
IEC	UL / CUL	CSA	IEC/EN 60079-7	
1000 ²⁾	1000	-	-	
30 ²⁾ / 16	30	-	-	
25	-	-	-	
16-3	18-8	-	-	
Capacidad de conexión		Puntera		
Rígido	Flexible	sin / con manguito de plástico		
1,5-25	0,75-25	1,5-16	1,5-16	
1,5-4	0,75-10	1,5-4	-	
-	-	-	1,5-10	
10	10	-	-	
Datos de pedido				
Midget / 10,3 x 38				
11				
M5				
2-2,5				
PA				
V0				

Descripción	N.º polos	Color
Borne para fusible, para el montaje sobre NS 35... para cartuchos de fusible Midget de 10,3 x 38 mm ¹⁾		negro
con indicador luminoso para 400 - 1000 V DC		negro
Fusible Midget, 10,3 x 38 mm, corriente nominal: 2 A		blanco
Corriente nominal: 4 A		blanco
Corriente nominal: 6 A		blanco
Corriente nominal: 8 A		blanco
Corriente nominal: 10 A		blanco
Corriente nominal: 12 A		blanco
Corriente nominal: 16 A		blanco
Corriente nominal: 20 A		blanco
Corriente nominal: 25 A		blanco

Tipo	I _{máx.}	Código	Emb.
UK 10,3-HESI 1000V		3211236	10
UK 10,3 HESILED 1000V		3211249	10

Peine puenteador, seccionable, base aislada		
monofásico	2	gris claro
monofásico	3	gris claro
monofásico	56	gris
Espaciador para el borne de seguridad contiguo		blanco
Placa separadora, 2 mm de ancho		
		gris
Pasador de unión, para acoplar varios bornes para fusible, 2 polos		
		negro
3 polos		
		negro
Destornillador		
Rotulación de la ranura central		

Accesorios			
EB 2-18	76 A	3009300	50
EB 3-18	76 A	3009305	50
EB 56-18	76 A	3009299	5
DP-UK 10,3-HESI		3211238	100
Accesorios			
TPN-UK		3003062	10
VS-UK 10,3-HESI N 2POL		3048532	10
VS-UK 10,3-HESI N 3POL		3048409	10
SF-SL 0,6X3,5-100 S-VDE		1212587	10
ZBF 16 (véase el catálogo 3)			



Cartuchos de fusible Midget de 10,3 x 38 mm,
2 A – 20 A

ERIC

Datos técnicos			
Anchura	Longitud	Altura NS 35/7,5	
-	38	-	
	U _{máx.} [V]	máx. Ø [mm²]	AWG (UL)
	1000	-	-
IEC 60269-6			
IEC	UL / CUL	CSA	IEC/ EN 60079-7
1000	-	-	-
-	-	-	-
-	-	-	-
-	-	-	-
Rígido	Flexible	Puntera sin / con manguito de plástico	
-	-	-	-
-	-	-	-
-	-	-	-
-	-	-	-
V0			

Datos de pedido		
Tipo	Código	Emb.
FUSE 10,3X38 2A PV	3061295	10
FUSE 10,3X38 4A PV	3061305	10
FUSE 10,3X38 6A PV	3061318	10
FUSE 10,3X38 8A PV	3061321	10
FUSE 10,3X38 10A PV	3061334	10
FUSE 10,3X38 12A PV	3061347	10
FUSE 10,3X38 16A PV	3061350	10
FUSE 10,3X38 20A PV	3061363	10
FUSE 10,3X38 25A PV	3061364	10

Accesorios		

Bornes para carril

Bornes universales para carril UK

Conexión por tornillo UK, borne para fusible por palanca para fotovoltaica 1500 V

Borne para fusible

- Borne para protección por fusible de ramales FV
- Especialmente adecuado para la protección por fusible de módulos monocristalinos y policristalinos
- Adecuado para cartuchos de fusible estándar de 10,3 x 85 mm con característica gPV
- Resistente a la tensión hasta 1500 V DC
- Amplio espacio de rotulación para identificar claramente los ramales

Fusibles

- Fusible especial con característica FV ultrarrápida (gFV)
- Uso en ramales FV hasta 1500 V DC de tensión nominal
- Desconexión segura, también con corrientes de cortocircuito escasamente por encima de la corriente nominal

Bornes de diodo

- Bornes de diodo para asegurar ramales FV, véase la página 110

Observaciones:
La tensión asignada es de 1250 V, la tensión de servicio máxima es de 1500 V
Unas temperaturas ambiente más elevadas representan una carga adicional para los cartuchos de fusible. Por este motivo, para tales casos de aplicación debe tenerse en cuenta el correspondiente desplazamiento de la corriente de dimensionamiento.
Para las herramientas para pelar y comprimir cables y conductores solares véase el catálogo 3.
Para información más detallada sobre la aplicación y los datos relativos a la potencia de pérdida, véase phoenixcontact.net/products
1) La corriente y la tensión quedan determinadas por el fusible empleado.
2) Tensión de servicio máx. 1500 V.

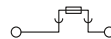

25 (25) mm², 32 A, 1500 V, borne para fusible de palanca

Dimensiones	[mm]
Datos eléctricos máximos	
Datos de dimensionamiento	
Tensión de dimensionamiento [V]	1500 ²⁾
Corriente nominal / sección [A] / [mm ²]	32 ¹⁾ / 16
Sección de dimensionamiento [mm ²]	25
Margen de secciones AWG	18-4
Capacidad de conexión	
1 conductor [mm ²]	0,75-25
2 conductores (mismo tipo) [mm ²]	0,75-10
2 conductores flexibles con puntera TWIN [mm ²]	-
Datos generales	
Tipo/medidas de fusible - / [mm]	gG / gFV / 10,3 x 85
Longitud a desaislar [mm]	11
Rosca de tornillo	M5
Par de apriete [Nm]	2-2,5
Aislamiento	PA

Descripción	Color
Borne para fusible , para montaje sobre NS 35..., para cartuchos de fusible G 10x85 mm	negro
Fusible Midget , 10,3 x 85 mm, 1500 V, corriente nominal: 2 A	blanco
Corriente nominal: 4 A	blanco
Corriente nominal: 6 A	blanco
Corriente nominal: 8 A	blanco
Corriente nominal: 10 A	blanco
Corriente nominal: 12 A	blanco
Corriente nominal: 16 A	blanco
Fusible Midget , 10,3 x 85 mm, 1200 V, corriente nominal: 20 A	blanco
Corriente nominal: 25 A	blanco

Placa separadora , 2 mm de ancho	gris
Destornillador	
Rotulación de la ranura central	

ERC

Datos técnicos			
Anchura	Longitud	Altura NS 35/7,5	
23	130	65,5	
I _{máx.} [A]	U _{máx.} [V]	máx. Ø [mm ²]	AWG (UL)
32 ¹⁾	1500 ²⁾	0,75-25	-
IEC 60269-1 / -2			
IEC	UL / CUL	CSA	IEC / EN 60079-7
Tensión de dimensionamiento [V]	1500 ²⁾	-	-
Corriente nominal / sección [A] / [mm ²]	32 ¹⁾ / 16	-	-
Sección de dimensionamiento [mm ²]	25	-	-
Margen de secciones AWG	18-4	-	-
Capacidad de conexión	Rígido	Flexible	Puntera sin / con manguito de plástico
1 conductor [mm ²]	0,75-25	0,75-25	0,75-16 1,5-16
2 conductores (mismo tipo) [mm ²]	0,75-10	0,75-10	1,5-4 -
2 conductores flexibles con puntera TWIN [mm ²]	-	-	- 1,5-10
Datos generales	gG / gFV / 10,3 x 85		
Tipo/medidas de fusible - / [mm]	11		
Longitud a desaislar [mm]	M5		
Rosca de tornillo	2-2,5		
Par de apriete [Nm]	PA		

Datos de pedido		
Tipo	Código	Emb.
UK 10,3-HESI 1500V	3062760	5

Accesorios		
TPN-UK	3003062	10
SF-SL 0,6X3,5-100 S-VDE	1212587	10
EML (16,5X5)R (véase catálogo 3)		

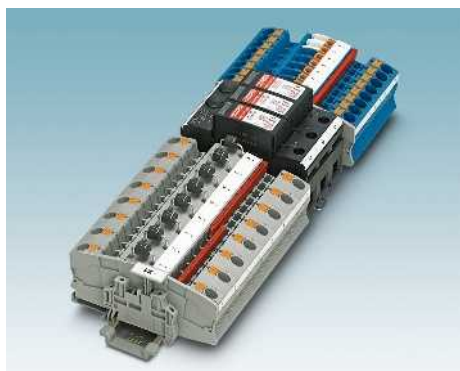



Fusible, 10,3 x 85 mm, 2 - 16 A, 1500 V



Fusible, 10,3 x 85 mm, 20 - 25 A, 1200 V

ERIC

Datos técnicos			
Anchura	Longitud	Altura NS 35/7,5	
-	85	-	
	$U_{m\acute{a}x.}$ [V]	máx. Ø [mm ²]	AWG (UL)
	1500	-	-
IEC 60269-6			
IEC	UL / CUL	CSA	IEC/ EN 60079-7
1500	-	-	-
-	-	-	-
-	-	-	-
-	-	-	-
Rígido	Flexible	Puntera sin / con manguito de plástico	
-	-	-	-
-	-	-	-
-	-	-	-
-	-	-	-

Datos técnicos			
Anchura	Longitud	Altura NS 35/7,5	
-	85	-	
	$U_{m\acute{a}x.}$ [V]	máx. Ø [mm ²]	AWG (UL)
	1200	-	-
IEC 60269-6			
IEC	UL / CUL	CSA	IEC/ EN 60079-7
1200	-	-	-
-	-	-	-
-	-	-	-
-	-	-	-
Rígido	Flexible	Puntera sin / con manguito de plástico	
-	-	-	-
-	-	-	-
-	-	-	-
-	-	-	-

Datos de pedido		
Tipo	Código	Emb.
FUSE 10,3X85 2A PV	3062766	10
FUSE 10,3X85 4A PV	3062767	10
FUSE 10,3X85 6A PV	3062768	10
FUSE 10,3X85 8A PV	3062769	10
FUSE 10,3X85 10A PV	3062770	10
FUSE 10,3X85 12A PV	3062771	10
FUSE 10,3X85 16A PV	3062772	10

Datos de pedido		
Tipo	Código	Emb.
FUSE 10,3X85 20A PV	3062773	10
FUSE 10,3X85 25A PV	3062774	10

Accesorios	

Accesorios	

Bornes para carril

Bornes universales para carril UK

Bornes para fusible, para cartuchos de fusible NEOZED® USEN ...

- Estos bornes para fusible están contru-
ridos para fusibles NEOZED®
- El sistema NEOZED® destaca por la alta
capacidad de corriente

Observaciones:

1) Capacidad de corriente de los peines puenteadores en caso de alimentación central: 120 A

NEOZED® y DIAZED® son marcas registradas de Siemens AG.

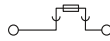

35 (35) mm², 16 A, borne para fusible para
NEOZED D 01 (E14)

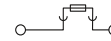

35 (35) mm², 63 A, borne para fusible para
NEOZED D 02 (E18)



Datos técnicos				
Anchura	Longitud	Altura NS 35/7,5		
27	82,7	71,9		
I _{máx.} [A]	U _{máx.} [V]	máx. Ø [mm ²]	AWG (UL)	
16	400	1,5-35	-	
IEC	UL / CUL	CSA	IEC/ EN 60079-7	
400	-	-	-	
Corriente nominal / sección [A] / [mm ²]	16 / 35			
Sección de dimensionamiento [mm ²]	35			
Margen de secciones AWG	16-2			
Capacidad de conexión	Rígido	Flexible	Puntera sin / con manguito de plástico	
	1,5-35	1,5-35	1,5-25	1,5-25
1 conductor [mm ²]	1,5-10	1,5-10	1,5-10	-
2 conductores (mismo tipo) [mm ²]	-	-	-	1,5-10
2 conductores flexibles con puntera TWIN [mm ²]	25	25	-	-
Sección máx. con puente de inserción [mm ²]	D 01 / E 14			
Tipo/medidas de fusible - / [mm]	19			
Longitud a desaislar [mm]	M6			
Rosca de tornillo	3,5-4			
Par de apriete [Nm]	Duroplast			
Aislamiento	V0			
Clase de combustibilidad según UL 94				



Datos técnicos				
Anchura	Longitud	Altura NS 35/7,5		
27	84	75		
I _{máx.} [A]	U _{máx.} [V]	máx. Ø [mm ²]	AWG (UL)	
63	400	1,5-35	-	
IEC	UL / CUL	CSA	IEC/ EN 60079-7	
400	-	-	-	
Corriente nominal / sección [A] / [mm ²]	63 / 35			
Sección de dimensionamiento [mm ²]	35			
Margen de secciones AWG	16-2			
Capacidad de conexión	Rígido	Flexible	Puntera sin / con manguito de plástico	
	1,5-35	1,5-35	1,5-25	1,5-25
1 conductor [mm ²]	1,5-10	1,5-10	1,5-10	-
2 conductores (mismo tipo) [mm ²]	-	-	-	1,5-10
2 conductores flexibles con puntera TWIN [mm ²]	25	25	-	-
Sección máx. con puente de inserción [mm ²]	D 02 / E 18			
Tipo/medidas de fusible - / [mm]	19			
Longitud a desaislar [mm]	M6			
Rosca de tornillo	3,5-4			
Par de apriete [Nm]	Duroplast			
Aislamiento	V0			
Clase de combustibilidad según UL 94				

Datos de pedido

Descripción	N.º polos	Color
Elemento fusible , incl. caperuza roscada, para el montaje sobre NS 35...		gris claro

Tipo	I _{máx.}	Código	Emb.
USEN 14 N		3048357	10

Datos de pedido

Tipo	I _{máx.}	Código	Emb.
USEN 18 N		3048360	10

Accesorios

Peine puenteador , seccionable, base aislada		
monofásico	36	gris
trifásico	36	gris
Resorte especial NEOZED® , para usar con los cartuchos de fusible D 01, con caperuzas atornillables D 02 (bajo consulta), para 2-16 A		plateado
Cartuchos de fusible NEOZED® según DIN 49522 400 V AC / 250 V DC	rosa	
	marrón	
	verde	
	rojo	
	gris	
	amarillo	
	negro	
	blanco	
	de color cobre	
Destornillador		negro
Soporte para índices , para tira Zack de rótulos para contactores SS-ZB		blanco
Tira Zack como escudo de protección , 5 unidades, rotulable con X-PEN, B-STIFT, plotter o etiqueta de 20 x 8		blanco
Superf. útil: 20 x 8 mm		amarillo

EB 36-27	65 A ¹⁾	3009341	1
EB 36-27/L1-L2-L3	65 A ¹⁾	3009354	1
S 2 A/380 V		0913016	10
S 4 A/380 V		0913029	10
S 6 A/380 V		0913032	10
S 10 A/380 V		0913045	10
S 16 A/380 V		0913058	10
SZS 1,0X6,5 VDE		1205079	10
MA 20X 8 BK		0814270	100
SS-ZB WH		5031171	50
SS-ZB YE		5031650	50

Accesorios

EB 36-27	65 A ¹⁾	3009341	1
EB 36-27/L1-L2-L3	65 A ¹⁾	3009354	1
SH-SE 14/18		0913317	50
S 2 A/380 V		0913016	10
S 4 A/380 V		0913029	10
S 6 A/380 V		0913032	10
S 10 A/380 V		0913045	10
S 16 A/380 V		0913058	10
S 25 A/380 V		0913074	10
S 35 A/380 V		0913087	10
S 50 A/380 V		0913090	10
S 63 A/380 V		0913100	10
SZS 1,0X6,5 VDE		1205079	10
MA 20X 8 BK		0814270	100
SS-ZB WH		5031171	50
SS-ZB YE		5031650	50

Bornes para fusible, para cartuchos de fusible DIAZED® USED ...



- Este borne para fusible aloja fusibles DIAZED®
- La gran ventaja del sistema DIAZED® es la rigidez dieléctrica de hasta 500 V
- En la carcasa cerrada se utilizan roscas DIAZED®-E 27 originales
- Con la conexión por resorte se pueden conectar secciones del conductor de hasta 35 mm²

Observaciones:
NEOZED® y DIAZED® son marcas registradas de Siemens AG.

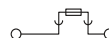

35 (35) mm², 25 A, borne para fusible para DIAZED D II (E27)



Datos técnicos

Dimensiones		Anchura	Longitud	Altura NS 35/7,5	
		40	80	62,5	
Datos eléctricos máximos		$I_{m\acute{a}x.}$ [A]	$U_{m\acute{a}x.}$ [V]	máx. Ø [mm ²]	AWG (UL)
		25	500	1,5-35	-
Datos de dimensionamiento		IEC	UL / CUL	CSA	IEC / EN 60079-7
Tensión de dimensionamiento	[V]	500	-	-	-
Corriente nominal / sección	[A] / [mm ²]	25 / 35	-	-	-
Sección de dimensionamiento	[mm ²]	35	-	-	-
Margen de secciones	AWG	16-2	-	-	-
Capacidad de conexión		Rígido	Flexible	Puntera sin / con manguito de plástico	
1 conductor	[mm ²]	1,5-35	1,5-35	1,5-25	1,5-25
2 conductores (mismo tipo)	[mm ²]	1,5-10	1,5-10	1,5-10	-
2 conductores flexibles con puntera TWIN	[mm ²]	-	-	-	1,5-10
Sección máx. con puente de inserción	[mm ²]	25	25	-	-
Datos generales		D II / E 27			
Tipo/medidas de fusible	- / [mm]	19			
Longitud a desaislar	[mm]	M6			
Rosca de tornillo		3,5-4			
Par de apriete	[Nm]	Duroplast			
Aislamiento		V0			
Clase de combustibilidad según UL 94					

Datos de pedido

Descripción	Color	Tipo	Código	Emb.
Elemento fusible, incl. caperuza roscada, para el montaje sobre NS 35...	gris claro	USED 27 N	3048373	5

Accesorios

Descripción	Color	Tipo	Código	Emb.
Cartuchos de fusible DIAZED® según DIN 49360 y DIN 49515 500 V AC / 250 V DC	rosa	S-II- 2 A/500 V	0913605	5
	marrón	S-II- 4 A/500 V	0913618	5
	verde	S-II- 6 A/500 V	0913621	5
	rojo	S-II-10 A/500 V	0913634	5
	gris	S-II-16 A/500 V	0913647	5
	azul	S-II-20 A/500 V	0913650	5
	amarillo	S-II-25 A/500 V	0913663	5
Destornillador		SZS 1,0x6,5 VDE	1205079	10
Soporte para índices, para tira Zack de rótulos para contactores SS-ZB	negro	MA 20X 8 BK	0814270	100
Tira Zack como escudo de protección, 5 unidades, rotulable con X-PEN, B-STIFT, plotter o etiqueta de 20 x 8	blanco	SS-ZB WH	5031171	50
Superf. útil: 20 x 8 mm	amarillo	SS-ZB YE	5031650	50

Bornes para carril

Bornes universales para carril UK

Bornes seccionables



- Borne seccionable con zona de interrupción universal para alojar cabezas portafusibles, conectores de componentes y clavijas de interrupción
- Ancho de solo 6,2 mm
- Existen bornes de diferentes construcciones base
- Minibornes en banda MBK 5
- Bornes universales UK 5 N
- Bornes dobles UDK 4
- Bornes de doble piso UKK 5

Observaciones:
Encontrará los bornes de base de actuadores de 3 o 4 conductores DOK 1,5-TG, DOKD 1,5-TG y VIOK 1,5-D/TG/D/PE con función de separación a partir de la página 447
Cabeza portafusibles, conector de componentes y clavija de interrupción, véase la página 472.
1) La corriente y la tensión son determinadas por la cabeza portafusibles y el conector de componentes.



4 (4) mm², 16 A, borne de separación



Dimensiones		[mm]
Dimensiones		[mm]
Dimensiones		[mm]
Datos eléctricos máximos		
Datos de dimensionamiento		
Tensión de dimensionamiento	[V]	500 ¹⁾
Corriente nominal / sección	[A] / [mm ²]	16 / 4
Sección de dimensionamiento	[mm ²]	4
Margen de secciones	AWG	24-12
Datos de dimensionamiento Piso superior		
Corriente nominal / sección	[A] / [mm ²]	- / -
Capacidad de conexión		
1 conductor	[mm ²]	0,2-4
2 conductores (mismo tipo)	[mm ²]	0,2-1,5
2 conductores flexibles con puntera TWIN	[mm ²]	
Sección máx. con puente de inserción	[mm ²]	1,5
Datos generales		
Longitud a desaislar	[mm]	9
Rosca de tornillo		M3
Par de apriete	[Nm]	0,5-0,6
Aislamiento		PA
Clase de combustibilidad según UL 94		V2

Datos técnicos			
Anchura	Longitud	Altura NS 35/7,5	
6,2	28	-	
Anchura	Longitud	Altura NS 15	
6,2	28	36	
Anchura	Longitud	Altura NS 32	
6,2	28	-	
I _{máx.} [A]	U _{máx.} [V]	máx. Ø [mm ²]	AWG (UL)
16 ¹⁾	500 ¹⁾	0,2-4	28-12
IEC 60947-7-1			
IEC	UL / CUL	CSA	IEC/ EN 60079-7
500 ¹⁾	300	300	-
16 / 4	20 / -	15 / -	-
4	-	-	-
24-12	28-12	28-12	-
IEC UL / CUL CSA IEC/ EN 60079-7			
- / -	- / -	- / -	- / -
Rígido		Flexible	
		Puntera	
		sin / con manguito de plástico	
0,2-4	0,2-4	0,25-2,5	0,25-2,5
0,2-1,5	0,2-1,5	0,25-1,5	-
			0,5-1,5

Descripción	N.º polos	Color
Borne de base, para componentes y cabezas portafusibles		gris
Borne de base, con hembras roscadas para tomas de prueba a ambos lados		gris

Tapa, ancho 1 mm		gris
Tapa, ancho 1,5 mm		gris
Puente fijo, aislado	10	plateado
Peine puenteador, aislado		
	2	gris
	3	gris
	10	gris
Puente seccionable, seccionable, con 10 tornillos, para derivaciones variables con IS-K...	10	plateado
Aislador, como pieza distanciadora para puente seccionable		gris
Destornillador		
Rotulación de la ranura lateral		

Datos de pedido			
Tipo	I _{máx.}	Código	Emb.
MBK 5/E-TG		1415089	50

Accesorios			
D-MBK 5/E-T		1413706	50
EB 2- 6	16 A	0201155	100
EB 3- 6	16 A	0201142	100
EB 10- 6	16 A	0201139	10
SF-SL 0,6X3,5-100 S-VDE		1212587	10

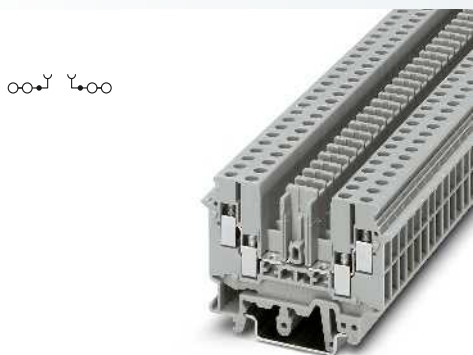

4 (6) mm², 16 A, borne de separación

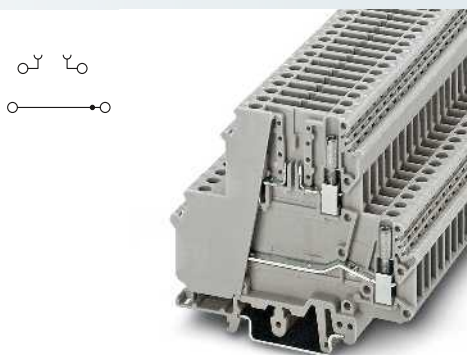

4 (4) mm², 26 A, borne de doble piso con zona de interrupción



Datos técnicos			
Anchura	Longitud	Altura NS 35/7,5	
6,2	63,5	47	
Anchura	Longitud	Altura NS 15	
6,2	63,5	-	
Anchura	Longitud	Altura NS 32	
6,2	63,5	52	
I _{máx.} [A]	U _{máx.} [V]	máx. Ø [mm ²]	AWG (UL)
16 ¹⁾	400	0,2-6	30-12
IEC 60947-7-1	UL / CUL	CSA	IEC/ EN 60079-7
400	300	-	-
16 / 4	15 / -	- / -	-
4	-	-	-
24-10	30-12	-	-
IEC	UL / CUL	CSA	IEC/ EN 60079-7
- / -	- / -	- / -	- / -
Rígido	Flexible	Puntera sin / con manguito de plástico	
0,2-6	0,2-4	0,25-4	0,25-1,5
0,2-1	0,2-1,5	0,25-1,5	-
			0,5-1
2,5	2,5		
8			
M3			
0,6-0,8			
PA			
V2			

Datos técnicos			
Anchura	Longitud	Altura NS 35/7,5	
6,2	80	68,5	
Anchura	Longitud	Altura NS 15	
6,2	80	-	
Anchura	Longitud	Altura NS 32	
6,2	80	56	
I _{máx.} [A]	U _{máx.} [V]	máx. Ø [mm ²]	AWG (UL)
26	400 ¹⁾	0,2-4	26-12
IEC 60947-7-1	UL / CUL	CSA	IEC/ EN 60079-7
400 ¹⁾	-	300	-
26 / 4	- / -	15 / -	-
4	-	-	-
24-12	26-12	28-12	-
IEC	UL / CUL	CSA	IEC/ EN 60079-7
16 / 4	15 / -	- / -	- / -
Rígido	Flexible	Puntera sin / con manguito de plástico	
0,2-4	0,2-4	0,25-4	0,25-2,5
0,2-1,5	0,2-1,5	0,25-1,5	-
			0,5-2,5
4	4		
8			
M3			
0,6-0,8			
PA			
V2			

Datos de pedido			
Tipo	I _{máx.}	Código	Emb.
UDK 4-TG		2777014	50

Datos de pedido			
Tipo	I _{máx.}	Código	Emb.
UKK 5-TG		3007042	50

Accesorios			
D-UDK-RELG		2777027	50
FBI 10-6	16 A	0203250	10
EB 2-6	16 A	0201155	100
EB 3-6	16 A	0201142	100
EB 10-6	16 A	0201139	10
SF-SL 0,6X3,5-100 S-VDE		1212587	10
ZB 6 (véase catálogo 3)			

Accesorios			
FBI 10-6	26 A	0203250	10
EB 2-6	22 A	0201155	100
EB 3-6	22 A	0201142	100
EB 10-6	22 A	0201139	10
ISSBI 10-6	26 A	0301505	10
IS-K 4		1302338	100
SZG 0,6X3,5 VDE		1205121	10
ZB 6 (véase catálogo 3)			

Bornes para carril

Bornes universales para carril UK

Conectores para todos los bornes seccionables de la serie UK

- La cabeza portafusibles ST-SI-UK 4 para los cartuchos de fusible G de 5 x 20 mm se suministra con o sin indicador luminoso
- El conector de componentes con ST-BE está disponible como conector individual para componentes de dos polos y como conector doble



Cabeza portafusibles para fusibles G 5 x 20 mm



Conector de componentes para elementos de 2 y 4 polos



Observaciones:
1) Si el fusible está defectuoso, el circuito subsiguiente queda en tensión.
2) Instalado: diodo 1N 4007, tensión inversa: 1300 V, corriente límite constante: 1,0 A
3) En caso de disposición individual.
4) Instalado: rectificador B 250 C 1500, tensión inversa: 600 V, tensión nominal: 250 V, corriente nominal: 1,5 A

Datos de dimensionamiento	
Tensión de dimensionamiento	[V]
Corriente nominal / sección	[A] / [mm ²]
Sección de dimensionamiento	[mm ²]
Margen de secciones	AWG
Datos generales	
Aislamiento	PA
Clase de combustibilidad según UL 94	V2

Datos técnicos				
IEC	UL / CUL	CSA	IEC/ EN 60079-7	
250	300	300	-	-
6,3 / -	6,3 / -	10 / -	-	-
-	-	-	-	-
-	-	-	-	-

Datos técnicos				
IEC	UL / CUL	CSA	IEC/ EN 60079-7	
-	300	-	-	-
16 / -	10 / -	-	-	-
2,5	-	-	-	-
-	30-14	-	-	-

Datos de pedido	
-----------------	--

Datos de pedido		
Tipo	Código	Emb.

Datos de pedido		
Tipo	Código	Emb.

Descripción	Color
Cabeza portafusibles , para cartuchos de fusible G de 5 x 20 mm, altura 26,5 mm, máx. 6,3 A	negro
Cabeza portafusibles , para cartuchos de fusible G de 5 x 20 mm, altura 26,5 mm, máx. 6,3 A, con indicador luminoso para 5-15 V AC/DC ¹⁾	negro
con indicador luminoso para 15-30 V AC/DC	negro
con indicador luminoso para 30-60 V AC/DC	negro
con indicador luminoso para 110-250 V AC/DC	negro
Soporte enchufable para componentes , para insertar componentes de 2 polos en el borne de base, fijación con bornes de conexión por tornillo, altura 19 mm, máx. 16 A ³⁾	gris
Conector de componentes , para insertar componentes de 2 polos en el borne de base, altura 19 mm, con indicador luminoso para 24 V AC/DC	gris
con indicador luminoso para 230 V AC/DC	gris
Soporte enchufable para componentes , para insertar componentes de 2 polos en el borne de base, equipado con diodo 1N 4007, altura 19 mm ²⁾	gris
Conector de componentes , para componentes de cuatro polos, por soporte enchufable son necesarios dos bornes de base, altura 19 mm	gris
Conector de componentes , para componentes de cuatro polos, por soporte enchufable son necesarios dos bornes de base, equipado con puente rectificador B 250 C 1500, altura 19 mm ⁴⁾	gris
Clavija de interrupción , altura 13,5 mm, máx. 16 A	gris

ST-SI-UK 4	0921011	50
ST-SILED 12-UK 4	0921024	50
ST-SILED 24-UK 4	0921037	50
ST-SILED 60-UK 4	0921040	50
ST-SILA250-UK 4	0921053	50

ST-BE	2802316	10
ST-BE-LA 24	2802374	10
ST-BE-LA230	2802387	10
ST-1N4007	2802329	10
ST-BE-VP	2802332	10
ST-B250C1500	2802345	10
ST-K 4	5025462	50

Accesorios	
Pinza , facilita la extracción de la clavija de interrupción de una hilera de bornes cerrada	
Rotulación de la ranura central	

Accesorios		
TZ	Código	Emb.
	0306704	10

ZB 6 (véase catálogo 3)		
--------------------------------	--	--

Bornes seccionables, conectores seccionadores y cabezas portafusibles

- Construcción compacta, ahorra espacio
- Zona de interrupción universal



4 (6) mm², 16 A, borne de separación



Enchufe de función para zona de interrupción universal

Observaciones:
1) Si el fusible está defectuoso, el circuito subsiguiente queda en tensión.
2) Obsérvese la corriente de carga máxima.
3) Obsérvese la corriente de carga máxima, en función de la disipación de los componentes. Máx. 0,5 W para disposición individual.
4) La corriente y la tensión las determina el conector empleado.
Clavijas funcionales adecuadas en phoenixcontact.net/products.

ERC

CE EAC CB

Dimensiones		[mm]	
Dimensiones			
Datos eléctricos máximos			
Datos de dimensionamiento			
Tensión de dimensionamiento	[V]		
Corriente nominal / sección	[A] / [mm ²]		
Sección de dimensionamiento	[mm ²]		
Margen de secciones	AWG		
Capacidad de conexión			
1 conductor	[mm ²]		
2 conductores (mismo tipo)	[mm ²]		
2 conductores flexibles con puntera TWIN	[mm ²]		
Sección máx. con puente de inserción	[mm ²]		
Datos generales			
Longitud a desaislar	[mm]		
Rosca de tornillo			
Par de apriete	[Nm]		
Aislamiento			
Clase de combustibilidad según UL 94			

Datos técnicos				
Anchura	Longitud	Altura NS 35/7,5		
6,2	42,5	47		
Anchura	Longitud	Altura NS 32		
6,2	42,5	52		
I _{máx.} [A]	U _{máx.} [V]	máx. Ø [mm ²]	AWG (UL)	
16 ⁴⁾	500 ⁴⁾	0,2-6	-	
IEC 60947-7-1	UL / CUL	CSA	IEC / EN 60079-7	
500 ⁴⁾	-	-	-	
16 ⁴⁾ / 1,5	-	-	-	
4	-	-	-	
24-10	-	-	-	
Rígido	Flexible	Puntera sin / con manguito de plástico		
0,2-6	0,2-4	0,25-4	0,25-2,5	
0,2-1,5	0,2-1,5	0,25-1,5	-	
-	-	-	0,5-2,5	
4	4	-	-	
8				
M3				
0,6-0,8				
PA				
V0				

Datos técnicos			
Anchura	Longitud	Altura NS 35/7,5	
3,5	10,8	-	
Anchura	Longitud	Altura NS 32	
3,5	10,8	-	
I _{máx.} [A]	máx. Ø [mm ²]	AWG (UL)	
20	-	-	
IEC	UL / CUL	CSA	IEC / EN 60079-7
- / -	-	15 / -	-
-	-	-	-
-	-	-	-
Rígido	Flexible	Puntera sin / con manguito de plástico	
-	-	-	
-	-	-	
-	-	-	
PA			
V2			

Descripción	N.º polos	Color
Borne seccionable, para el montaje sobre carril NS 35		gris
Clavija de interrupción ²⁾		naranja
Conector de paso ²⁾		gris
Conector de componentes, rotulable con ZBF 5 o UC-TMF 5 ³⁾		gris
Cabeza portafusibles, ancho 5,2 mm ¹⁾		negro
con indicador luminoso para 12-30 V DC, 0,31-0,95 mA		negro
para 30-60 V AC/DC, 0,40-0,86 mA		negro
para 110-250 V AC/DC, 0,41-0,96 mA		negro
Cabeza portafusibles, ancho 8,2 mm		negro
con indicador luminoso para 12-30 V DC, 0,31-0,95 mA		negro
para 30-60 V AC/DC, 0,40-0,86 mA		negro
para 110-250 V AC/DC, 0,41-0,96 mA		negro
Tapa, ancho 1,8 mm		gris
Peine puenteador, aislado		
	2	gris
	3	gris
	10	gris
Destornillador		
Rotulación de la ranura lateral		

Datos de pedido			
Tipo	I _{máx.}	Código	Emb.
UK 5 N-TG		3000604	50
Accesorios			
D-UK 4/10		3003020	50
EB 2- 6	16 A	0201155	100
EB 3- 6	16 A	0201142	100
EB 10- 6	16 A	0201139	10
SF-SL 0,6X3,5-100 S-VDE		1212587	10
UC-TM 6, UCT-TM 6 o ZB 6 (véase catálogo 3)			

Datos de pedido		
Tipo	Código	Emb.
P-DI	3036783	50
P-FIX	3038956	50
P-CO	3036796	10
P-FU 5X20-5	3209235	10
P-FU 5X20 LED 24	3036819	10
P-FU 5X20 LED 60	3036822	10
P-FU 5X20 LA 250	3036835	10
P-FU 6,3X32	3046498	10
P-FU 6,3X32 LED 24	3046508	10
P-FU 6,3X32 LED 60	3046511	10
P-FU 6,3X32 LA 250	3046524	10
Accesorios		

Bornes para carril

Bornes universales para carril UK

Conectores de componentes BES 6

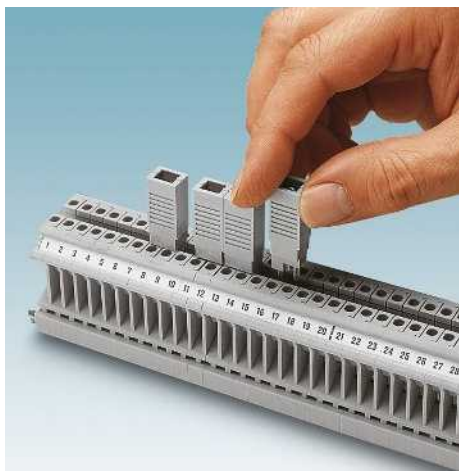

- Ventajosos para la inserción posterior de cualquier componente de dos polos, como diodos o varistores, entre dos bornes de paso contiguos
- Se suministran con dos hembras roscadas enchufables
- Las hembras que se enroscan en el orificio central de los bornes de paso son de longitud diferente, coincidiendo con la longitud de las clavijas del soporte enchufable; de esta manera se evitan introducciones incorrectas del soporte
- Para evitar también conexiones incorrectas, en el caso de disponer varios elementos BES 6 seguidos, se aconseja insertar separadores entre cada grupo de 2 bornes
- Para colocar los componentes, se abre la parte superior del soporte enchufable, y las patillas para soldar quedan a la vista
- Se suministran las variantes con indicador luminoso o diodos incluidos para circuito de protección de consumidores de corriente continua

Los conectores pueden utilizarse con los bornes:

- MBK 5: medida a = 64 mm en carril portante NS 15
- MBK 5/E-Z: medida a = 68 mm en carril portante NS 15
- UK 5 N: medida a = 75 mm en carril portante NS 35/7,5
- UKK 5: medida a = 92 mm en carril portante NS 35/7,5
- UKKB 5: medida a = 92 mm en carril portante NS 35/7,5
- UVKB 4: medida a = 76 mm en carril portante NS 35/7,5

Observaciones:

1) Instalado: diodo 1N 4007, tensión inversa: 1300 V, corriente límite constante: 1,0 A



Conector de componentes

ERC

Datos técnicos

PA
V2

Datos de pedido

Datos generales

Aislamiento
Clase de combustibilidad según UL 94

Descripción	Color
Conector de componentes, completo, para insertar componentes entre 2 bornes de paso contiguos	gris
Conector de componentes, completo, para insertar componentes entre 2 bornes de paso contiguos, equipado con diodo 1N 4007 ¹⁾	gris
Conector de componentes, con indicador luminoso, 15 – 30 V DC	gris
Conector de componentes, con indicador luminoso, 110–250 V AC/DC	gris

Tipo	Código	Emb.
BES 6	2802549	10
BES 6-1N4007	2802552	10
BES 6-LA 24	2802565	10
BES 6-LA230	2802578	10

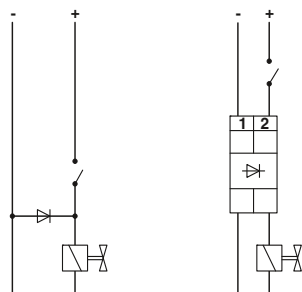

Diodo de protección con bornes de paso y BES 6

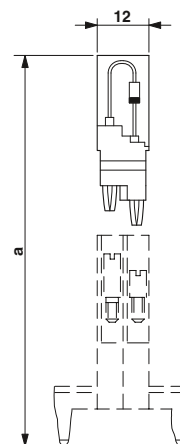

Esquema BES 6

Bornes para carril

Bornes universales para carril UK

Bornes interrumpibles por cuchilla MTK ...

Estos bornes interrumpibles se utilizan para trabajos de revisión o para detección rápida de fallos en instalaciones de medición, regulación y control:

- Cómodo manejo de la cuchilla de interrupción
- Construcción que ahorra espacio
- Alta capacidad de corriente de hasta 16 A
- Variantes con hembras roscadas para tomas de prueba integradas

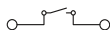

2,5 (4) mm², 16 A, borne interrumpible por cuchilla con hembras roscadas para tomas de prueba

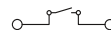

2,5 (4) mm², 16 A, borne interrumpible por cuchilla



Dimensiones		[mm]
Dimensiones		[mm]
Datos eléctricos máximos		
Datos de dimensionamiento		
Tensión de dimensionamiento	[V]	400
Corriente nominal / sección	[A] / [mm ²]	16 / 2,5
Sección de dimensionamiento	[mm ²]	2,5
Margen de secciones	AWG	24-12
Capacidad de conexión		
1 conductor	[mm ²]	0,2-4
2 conductores (mismo tipo)	[mm ²]	0,2-1,5
2 conductores flexibles con puntera TWIN	[mm ²]	-
Sección máx. con puente de inserción	[mm ²]	4
Datos generales		
Longitud a desaislar	[mm]	7
Rosca de tornillo		M3
Par de apriete	[Nm]	0,5-0,6
Aislamiento		PA
Clase de combustibilidad según UL 94		V0

Datos técnicos				
Anchura	Longitud	Altura NS 35/7,5		
5,2	46	51,5		
Anchura	Longitud	Altura NS 32		
5,2	46	56,5		
I _{máx.} [A]	U _{máx.} [V]	máx. Ø [mm ²]	AWG (UL)	
16	400	0,2-4	28-12	
IEC 60947-7-1				
IEC	UL / CUL	CSA	IEC/ EN 60079-7	
400	300	300	-	
16 / 2,5	10 / -	15 / -	-	
2,5	-	-	-	
24-12	28-12	28-12	-	
Capacidad de conexión				
Rígido	Flexible	Puntera sin / con manguito de plástico		
0,2-4	0,2-2,5	0,25-2,5	0,25-1,5	
0,2-1,5	0,2-1,5	0,25-1,5	-	
-	-	-	0,5-1,5	
4	2,5	-	-	
Datos generales				
Longitud a desaislar	[mm]	7		
Rosca de tornillo		M3		
Par de apriete	[Nm]	0,5-0,6		
Aislamiento		PA		
Clase de combustibilidad según UL 94		V0		

Datos técnicos				
Anchura	Longitud	Altura NS 35/7,5		
5,2	46	51,5		
Anchura	Longitud	Altura NS 32		
5,2	46	56,5		
I _{máx.} [A]	U _{máx.} [V]	máx. Ø [mm ²]	AWG (UL)	
16	400	0,2-4	28-12	
IEC 60947-7-1				
IEC	UL / CUL	CSA	IEC/ EN 60079-7	
400	300	300	-	
16 / 2,5	10 / -	15 / -	-	
2,5	-	-	-	
24-12	28-12	28-12	-	
Capacidad de conexión				
Rígido	Flexible	Puntera sin / con manguito de plástico		
0,2-4	0,2-2,5	0,25-2,5	0,25-1,5	
0,2-1,5	0,2-1,5	0,25-1,5	-	
-	-	-	0,5-1,5	
4	2,5	-	-	
Datos generales				
Longitud a desaislar	[mm]	7		
Rosca de tornillo		M3		
Par de apriete	[Nm]	0,5-0,6		
Aislamiento		PA		
Clase de combustibilidad según UL 94		V0		

Descripción	N.º polos	Color
Borne interrumpible por cuchilla, para el montaje sobre NS 32... o NS 35..., con hembras roscadas para tomas de prueba a ambos lados		gris
Borne interrumpible por cuchilla, para el montaje sobre NS 32... o NS 35..., con conexión por tornillo a ambos lados		azul
Borne de paso, sin cuchilla de interrupción, con hembras roscadas para tomas de prueba con conexión por tornillo		gris
Borne interrumpible por cuchilla, para el montaje sobre NS 32... o NS 35..., con hembras roscadas para tomas de prueba a ambos lados, puentable en ambos pisos		gris
sin hembras roscadas para tomas de prueba		azul
Borne interrumpible por cuchilla, para el montaje sobre NS 35...		gris

Datos de pedido				
Tipo	I _{máx.}	Código	Emb.	
MTK-P/P		3104013	50	
MTK-P/P BU		3104097	50	
MTK		3101016	50	
MTK BU		3101197	50	

Datos de pedido				
Tipo	I _{máx.}	Código	Emb.	
MTK-P/P		3104013	50	
MTK-P/P BU		3104097	50	
MTK		3101016	50	
MTK BU		3101197	50	

Accesorios		
Tapa, ancho 1 mm	gris	
	azul	
Peine puenteador, aislado		
	2	gris
	3	gris
	10	gris
Placa separadora, para la separación óptica y eléctrica de grupos de bornes, de 1,0 mm de espesor		gris
Destornillador		
Rotulación de la ranura lateral		

Accesorios				
D-MTK		3101029	50	
D-MTK BU		3101090	50	
EBL 2- 5	12 A	2303145	10	
EBL 3- 5	12 A	2303158	10	
EBL 10- 5	12 A	2303132	10	
ATS-MTK		3101223	50	
SZG 0,6X3,5 VDE		1205121	10	
ZB 5 (véase catálogo 3)				

Accesorios				
D-MTK		3101029	50	
D-MTK BU		3101090	50	
EBL 2- 5	12 A	2303145	10	
EBL 3- 5	12 A	2303158	10	
EBL 10- 5	12 A	2303132	10	
ATS-MTK		3101223	50	
SF-SL 0,6X3,5-100 S-VDE		1212587	10	
ZB 5 (véase catálogo 3)				

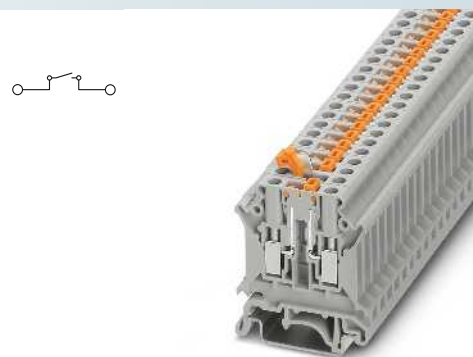
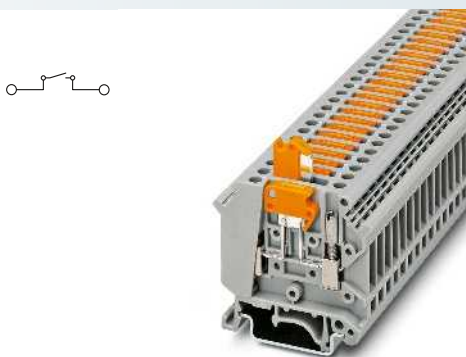
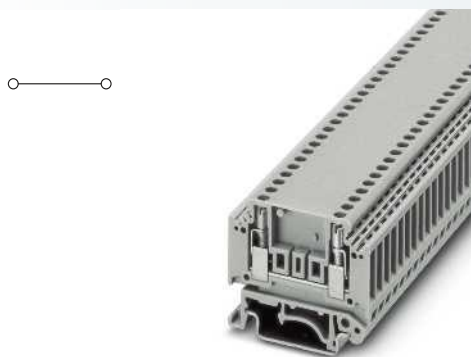

2,5 (4) mm², 16 A, borne de paso, con hembras roscadas para tomas de prueba

4 (6) mm², 16 A, borne interrumpible por cuchilla con hembras roscadas para tomas de prueba

4 (6) mm², 16 A, borne interrumpible por cuchilla



Datos técnicos			
Anchura	Longitud	Altura NS 35/7,5	
5,2	46,2	39,9	
Anchura	Longitud	Altura NS 32	
5,2	46,2	44,9	
I _{máx.} [A]	U _{máx.} [V]	máx. Ø [mm ²]	AWG (UL)
16	400	0,2-4	28-12
IEC 60947-7-1			
IEC	UL / CUL	CSA	IEC/ EN 60079-7
400	300	600	-
16 / 2,5	10 / -	20 / -	-
2,5	-	-	-
24-12	28-12	28-12	-
Rígido	Flexible	Puntera sin / con manguito de plástico	
0,2-4	0,2-2,5	0,25-2,5	0,25-1,5
0,2-1,5	0,2-1,5	0,25-1,5	-
-	-	-	0,5-1,5
4	2,5	-	-
7			
M3			
0,5-0,6			
PA			
V0			

Datos técnicos			
Anchura	Longitud	Altura NS 35/7,5	
6,2	51	58,5	
Anchura	Longitud	Altura NS 32	
6,2	51	63,5	
I _{máx.} [A]	U _{máx.} [V]	máx. Ø [mm ²]	AWG (UL)
16	500	0,2-6	22-12
IEC 60947-7-1			
IEC	UL / CUL	CSA	IEC/ EN 60079-7
500	600	300	-
16 / 2,5	15 / -	15 / -	-
4	-	-	-
24-10	22-12	18-10	-
Rígido	Flexible	Puntera sin / con manguito de plástico	
0,2-6	0,2-4	0,25-4	0,25-2,5
0,2-1,5	0,2-1,5	0,25-1,5	-
-	-	-	0,5-2,5
4	4	-	-
8			
M3			
0,5-0,6			
PA			
V0			

Datos técnicos			
Anchura	Longitud	Altura NS 35/7,5	
6,2	42,5	48,7	
Anchura	Longitud	Altura NS 32	
6,2	42,5	53,7	
I _{máx.} [A]	U _{máx.} [V]	máx. Ø [mm ²]	AWG (UL)
16	500	0,2-6	20-10
IEC 60947-7-1			
IEC	UL / CUL	CSA	IEC/ EN 60079-7
500	600	-	-
16 / 1,5	15 / -	-	-
4	-	-	-
24-10	20-10	-	-
Rígido	Flexible	Puntera sin / con manguito de plástico	
0,2-6	0,2-4	0,25-4	0,25-2,5
0,2-1,5	0,2-1,5	0,25-1,5	-
-	-	-	0,5-2,5
4	4	-	-
8			
M3			
0,6-0,8			
PA			
V0			

Datos de pedido			
Tipo	I _{máx.}	Código	Emb.
MTKD-P/P		3100020	50
MTKD		3100017	50

Datos de pedido			
Tipo	I _{máx.}	Código	Emb.
UK 5-MTK-P/P		3004032	50
UK 5-MTK-P/P BU		3004058	50
UK 5-MTK		3004430	50

Datos de pedido			
Tipo	I _{máx.}	Código	Emb.
UK 5 N-MT		3000563	50

Accesorios			
D-MTK		3101029	50
D-MTK BU		3101090	50
EBL 2- 5	12 A	2303145	10
EBL 3- 5	12 A	2303158	10
EBL 10- 5	12 A	2303132	10
ATS-MTK		3101223	50
SZG 0,6X3,5 VDE		1205121	10

Accesorios			
D-UK 4/10		3003020	50
EB 2- 6	12 A	0201155	100
EB 3- 6	12 A	0201142	100
EB 10- 6	12 A	0201139	10
ATP-UK 5-MTK		3004210	50
SZG 0,6X3,5 VDE		1205121	10

Accesorios			
D-UK 4/10		3003020	50
D-UK 4/10 BU		3003101	50
EB 2- 6	16 A	0201155	100
EB 3- 6	16 A	0201142	100
EB 10- 6	16 A	0201139	10
SF-SL 0,6X3,5-100 S-VDE		1212587	10

ZB 5 (véase catálogo 3)

UC-TM 6, UCT-TM 6 o ZB 6 (véase catálogo 3)

UC-TM 6, UCT-TM 6 o ZB 6 (véase catálogo 3)

Bornes para carril

Bornes universales para carril UK

Bornes interrumpibles por cuchilla

- Cómodo manejo de la cuchilla de interrupción
- Carcasa cerrada de los bornes de doble piso
- Un ligero desplazamiento de altura caracteriza la cuchilla en el piso correspondiente
- Construcción que ahorra espacio en solo 6,2 mm de ancho

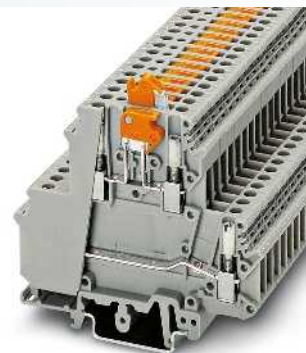
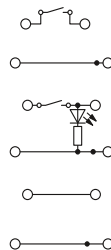
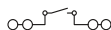

4 (6) mm², 16 A, borne interrumpible por cuchilla, 4 conexiones con hembras roscadas para tomas de prueba

4(4) mm², 26 A, borne doble piso interrumpible por cuchilla con hembra roscada para tomas de prueba



Dimensiones		[mm]
Dimensiones		[mm]
Datos eléctricos máximos		
Datos de dimensionamiento		
Tensión de dimensionamiento	[V]	630
Corriente nominal / sección	[A] / [mm ²]	16 / 4
Sección de dimensionamiento	[mm ²]	4
Margen de secciones	AWG	24-10
Datos de dimensionamiento Piso superior		
Corriente nominal / sección	[A] / [mm ²]	-
Capacidad de conexión		
1 conductor	[mm ²]	0,2-6
2 conductores (mismo tipo)	[mm ²]	0,2-1
2 conductores flexibles con puntera TWIN	[mm ²]	-
Sección máx. con puente de inserción	[mm ²]	2,5
Datos generales		
Longitud a desaislar	[mm]	8
Rosca de tornillo		M3
Par de apriete	[Nm]	0,6-0,8
Aislamiento		PA
Clase de combustibilidad según UL 94		V2

Datos técnicos				
Anchura	Longitud	Altura NS 35/7,5		
6,2	63,5	47		
Anchura	Longitud	Altura NS 32		
6,2	63,5	52		
I _{máx.} [A]	U _{máx.} [V]	máx. Ø [mm ²]	AWG (UL)	
16	630	0,2-6	30-10	
IEC 60947-7-1				
IEC	UL / CUL	CSA	IEC/ EN 60079-7	
630	600	600	-	
16 / 4	15 / -	15 / -	-	
4	-	-	-	
24-10	30-10	22-10	-	
IEC 60947-7-1				
IEC	UL / CUL	CSA	IEC/ EN 60079-7	
400	300	300	-	
26 / 4	-	15 / -	-	
4	-	-	-	
24-12	26-12	22-12	-	
IEC 60947-7-1				
IEC	UL / CUL	CSA	IEC/ EN 60079-7	
12 / 4	-	-	-	
Capacidad de conexión				
Rígido	Flexible	Puntera sin / con manguito de plástico		
0,2-6	0,2-4	0,25-4	0,25-1,5	
0,2-1	0,2-1,5	0,25-1,5	-	
-	-	-	0,5-1	
2,5	2,5	-	-	

Datos técnicos				
Anchura	Longitud	Altura NS 35/7,5		
6	80	68		
Anchura	Longitud	Altura NS 32		
6	80	73		
I _{máx.} [A]	U _{máx.} [V]	máx. Ø [mm ²]	AWG (UL)	
26	400	0,2-4	26-12	
IEC 60947-7-1				
IEC	UL / CUL	CSA	IEC/ EN 60079-7	
400	300	300	-	
26 / 4	-	15 / -	-	
4	-	-	-	
24-12	26-12	22-12	-	
IEC 60947-7-1				
IEC	UL / CUL	CSA	IEC/ EN 60079-7	
12 / 4	-	-	-	
Capacidad de conexión				
Rígido	Flexible	Puntera sin / con manguito de plástico		
0,2-4	0,2-4	0,25-4	0,25-2,5	
0,2-1,5	0,2-1,5	0,25-1,5	-	
-	-	-	0,5-1,5	
-	-	-	-	

Descripción	N.º polos	Color
Borne interrumpible por cuchilla , para el montaje sobre NS 32... o NS 35..., con hembras roscadas para tomas de prueba a ambos lados		gris
Borne interrumpible por cuchilla , para el montaje sobre NS 32... o NS 35..., con hembras roscadas para tomas de prueba a ambos lados, puentable en ambos pisos		azul gris
Borne de doble piso , para el montaje sobre NS 32... o NS 35..., con cuchilla de interrupción e indicador luminoso para 12 V DC		gris
Borne de doble piso , para el montaje sobre NS 32... o NS 35..., con dos partes metálicas de paso, sin indicador luminoso		gris

Datos de pedido			
Tipo	I _{máx.}	Código	Emb.
UDK 4-MTK-P/P		2775210	50
UDK 4-MTK-P/P BU		2775223	50

Datos de pedido			
Tipo	I _{máx.}	Código	Emb.
UKK 5-MTK-P/P		2800004	50
UKK 5-MTK-P/P-LA 24RD/O-U		2800020	50
UKK 5-MTKD-P/P		2800017	50

Accesorios		
Tapa, ancho 1,5 mm		gris azul
Puente fijo, aislado	10	plateado
Peine puenteador, aislado	2 3 10	gris gris gris
Destornillador		
Rotulación de la ranura lateral		

Accesorios				
D-UDK 4		2775113		50
D-UDK 4 BU		2775197		50
EB 2-6	12 A	0201155		100
EB 3-6	12 A	0201142		100
EB 10-6	12 A	0201139		10
SF-SL 0,6X3,5-100 S-VDE		1212587		10
ZB 6 (véase catálogo 3)				

Accesorios			
FBI 10-6	22 A	0203250	10
SZG 0,6X3,5 VDE		1205121	10
ZB 6 (véase catálogo 3)			

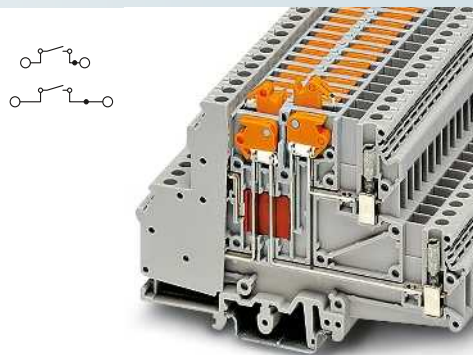
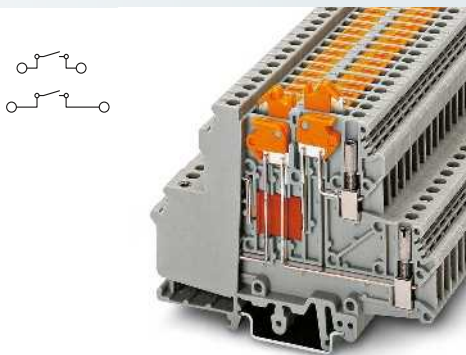
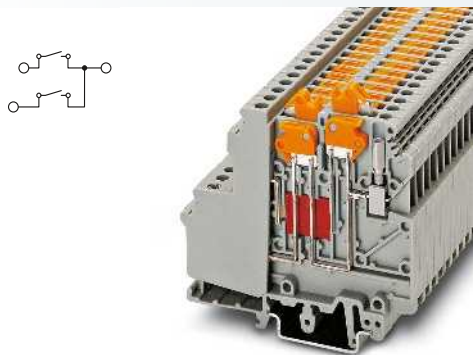

4 (4) mm², 8 A, borne de paso, 3 conexiones con 2 cuchillas de interrupción hembras roscadas para tomas de prueba

4 (4) mm², 10 A, borne de doble piso, cuchilla seccionadora por piso, hembra roscada para tomas de prueba

4 (4) mm², 10 A, borne de doble piso, cuchilla seccionadora y entrante de puente por piso, hembra roscada para tomas de prueba



Datos técnicos			
Anchura	Longitud	Altura NS 35/7,5	
6,2	76,5	68,5	
Anchura	Longitud	Altura NS 32	
6,2	76,5	73,5	
I _{máx.} [A]	U _{máx.} [V]	máx. Ø [mm ²]	AWG (UL)
8	400	0,2-4	26-12
IEC 60947-7-1			
IEC	UL / CUL	CSA	IEC/ EN 60079-7
400	300	300	-
8 / 4	8 / -	8 / -	-
4	-	-	-
24-12	26-12	28-12	-
IEC	UL / CUL	CSA	IEC/ EN 60079-7
8 / 4	-	-	-
Rígido	Flexible	Puntera sin / con manguito de plástico	
0,2-4	0,2-4	0,25-4	0,25-2,5
0,2-1,5	0,2-1,5	0,25-1,5	-
-	-	-	0,5-2,5
-	-	-	-

Datos técnicos			
Anchura	Longitud	Altura NS 35/7,5	
6,2	93	68,5	
Anchura	Longitud	Altura NS 32	
6,2	93	73,5	
I _{máx.} [A]	U _{máx.} [V]	máx. Ø [mm ²]	AWG (UL)
10	400	0,2-4	-
IEC 60947-7-1			
IEC	UL / CUL	CSA	IEC/ EN 60079-7
400	-	300	-
10 / 4	-	15 / -	-
4	-	-	-
24-12	-	28-12	-
IEC	UL / CUL	CSA	IEC/ EN 60079-7
8 / 4	-	-	-
Rígido	Flexible	Puntera sin / con manguito de plástico	
0,2-4	0,2-4	0,25-4	0,25-2,5
0,2-1,5	0,2-1,5	0,25-1,5	-
-	-	-	0,5-2,5
-	-	-	-

Datos técnicos			
Anchura	Longitud	Altura NS 35/7,5	
6,2	106	68,5	
Anchura	Longitud	Altura NS 32	
6,2	106	73,5	
I _{máx.} [A]	U _{máx.} [V]	máx. Ø [mm ²]	AWG (UL)
10	400	0,2-4	-
IEC 60947-7-1			
IEC	UL / CUL	CSA	IEC/ EN 60079-7
400	-	-	-
10 / 4	-	-	-
4	-	-	-
24-12	-	-	-
IEC	UL / CUL	CSA	IEC/ EN 60079-7
8 / 4	-	-	-
Rígido	Flexible	Puntera sin / con manguito de plástico	
0,2-4	0,2-4	0,25-4	0,25-2,5
0,2-1,5	0,2-1,5	0,25-1,5	-
-	-	-	0,5-2,5
-	-	-	-

8
M3
0,6-0,8
PA
V2

8
M3
0,6-0,8
PA
V2

8
M3
0,5-0,6
PA
V2

Datos de pedido		
Tipo	Código	Emb.
UDMTK 5-TWIN-P/P	3101126	50
UDMTK 5-TWIN-P/P BU	3101139	50

Datos de pedido		
Tipo	Código	Emb.
UDMTK 5-P/P	3101087	50
UDMTK 5-P/P BU	3101113	50

Datos de pedido			
Tipo	I _{máx.}	Código	Emb.
UDMTKB 5-P/P		3024478	50

Accesorios		
SZG 0,6X3,5 VDE	1205121	10

Accesorios		
SZG 0,6X3,5 VDE	1205121	10

Accesorios			
FBI 10-6	10 A	0203250	10
SZG 0,6X3,5 VDE		1205121	10

ZB 6 (véase catálogo 3)

ZB 6 (véase catálogo 3)

ZB 6 (véase catálogo 3)

Bornes para carril

Bornes universales para carril UK

Bornes de eslabón deslizante UGSK/S Bornes seccionables URTK/SS



- Las pruebas sencillas y de clara disposición en los circuitos secundarios del transformador de intensidad pueden montarse con bornes de eslabón deslizante conmutables transversalmente UGSK/S
- Los dispositivos de medición o relés de seguridad pueden conectarse individualmente con ayuda de puentes y eslabones deslizantes
- Para ello, los eslabones deslizantes según la tarea de conexión contactan con el puente de conmutación
- Los URTK/SS permiten una estructura muy compacta y de clara disposición de las conexiones de prueba del transformador

Borne interruptible por cuchilla URTK/SS

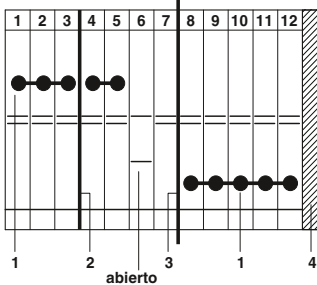

Tipo	Código
1 FBRNI 10-6	2770626
2 TS-URTK/SS	0321213
3 ATS-URTK/SS	0321226
4 D-URTK/SS	0321022

Borne de eslabón deslizante UGSK/S

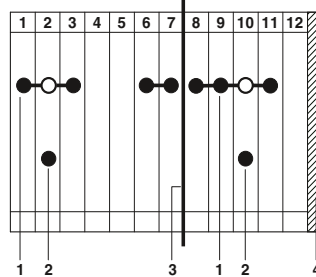

Tipo	Código
1 FB 10-GSK/S	0305174
2 GS-GSK/S	0305116
3 ATS-GSK	0304227
4 D-UGSK	0304023

Dimensiones

[mm]

Dimensiones

[mm]

Datos eléctricos máximos

Datos de dimensionamiento

Tensión de dimensionamiento [V]
Corriente nominal / sección [A] / [mm²]
Sección de dimensionamiento [mm²]
Margen de secciones AWG

Capacidad de conexión

1 conductor [mm²]
2 conductores (mismo tipo) [mm²]
2 conductores flexibles con puntera TWIN [mm²]

Datos generales

Longitud a desaislar [mm]
Punto de apriete: rosca de tornillo / par de apriete - / [Nm]

Patín deslizante: rosca de tornillo / par de apriete - / [Nm]

Aislamiento

Clase de combustibilidad según UL 94

Descripción

N.º polos Color

Borne seccionable / de medición , para montaje sobre NS 32... o NS 35... con conectores hembra de pruebas	gris
Borne de eslabón deslizante , para montaje sobre NS 32... o NS 35... sin eslabón deslizante	gris

Tapa, ancho 1 mm gris

Tapa, ancho de 2,2 mm gris

Puente fijo, para el puentado transversal a ambos lados del punto de interrupción, seccionable, con 10 tornillos 10 plateado

Eslabón deslizante, para la conexión conmutable junto con FB 10-GSK/S o FB-GSK plateado

Disco separador, para la separación de puentes contiguos en el centro de los bornes, ancho 0,8 mm gris

Disco separador, ancho 0,8 mm gris

Eslabón deslizante con hembra roscada, aislada, para el borne UGSK/S, rosca M3,5

blanco
rojo
azul
amarillo
verde
violeta
gris
negro

Destornillador

Rotulación de la ranura lateral

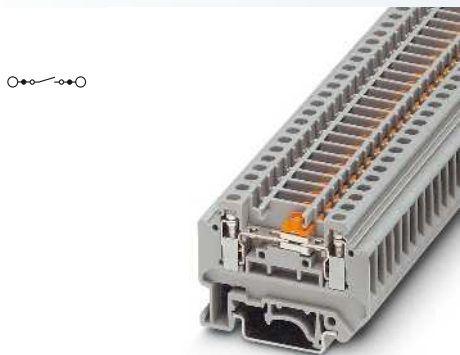

4 (4) mm², 26 A, borne interrumpible para transductor de medida



4(4)mm², 26 A, borne interrumpible para transductor de medida, con conectores hembra de pruebas

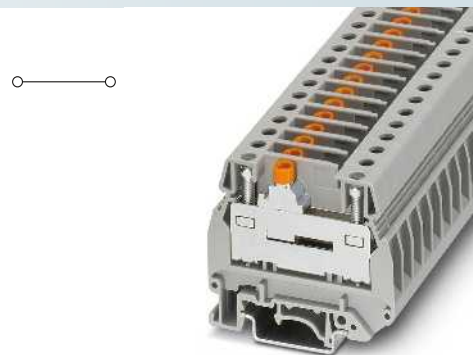

6 (10) mm², 57 A, borne de eslabón deslizante



Datos técnicos			
Anchura	Longitud	Altura NS 35/7,5	
6,2	56,5	40	
Anchura	Longitud	Altura NS 32	
6,2	56,5	45	
I _{máx.} [A]	U _{máx.} [V]	máx. Ø [mm ²]	AWG (UL)
26	400	0,2-4	28-12
IEC 60947-7-1			
IEC	UL / CUL	CSA	IEC/ EN 60079-7
400	300	300	-
26 / 4	20 / -	25 / -	-
4	-	-	-
24-12	28-12	28-12	-
Rígido	Flexible	Puntera sin / con manguito de plástico	
0,2-4	0,2-4	0,25-4	0,25-2,5
0,2-1,5	0,2-1,5	0,25-1,5	-
-	-	-	0,5-2,5
7			
M3 / 0,6-0,8			
M2,6 / 0,5-0,6			
PA			
V0			

Datos técnicos			
Anchura	Longitud	Altura NS 35/7,5	
6,2	56,5	40	
Anchura	Longitud	Altura NS 32	
6,2	56,5	45	
I _{máx.} [A]	U _{máx.} [V]	máx. Ø [mm ²]	AWG (UL)
26	400	0,2-4	-
IEC 60947-7-1			
IEC	UL / CUL	CSA	IEC/ EN 60079-7
400	-	-	-
26 / 4	-	-	-
4	-	-	-
24-12	-	-	-
Rígido	Flexible	Puntera sin / con manguito de plástico	
0,2-4	0,2-4	0,25-4	0,25-2,5
0,2-1,5	0,2-1,5	0,25-1,5	-
-	-	-	0,5-2,5
7			
M3 / 0,6-0,8			
M2,6 / 0,5-0,6			
PA			
V0			

Datos técnicos			
Anchura	Longitud	Altura NS 35/7,5	
8,2	61	53,5	
Anchura	Longitud	Altura NS 32	
8,2	61	-	
I _{máx.} [A]	U _{máx.} [V]	máx. Ø [mm ²]	AWG (UL)
57	500	0,5-10	-
IEC 60947-7-1			
IEC	UL / CUL	CSA	IEC/ EN 60079-7
500	-	-	-
41 / 6	-	-	-
6	-	-	-
20-8	-	-	-
Rígido	Flexible	Puntera sin / con manguito de plástico	
0,5-10	0,5-6	0,5-6	0,5-4
0,5-1,5	0,5-4	0,5-4	-
-	-	-	0,5-4
11			
M4 / 1,5-1,8			
- / -			
PA			
V2			

Datos de pedido			
Tipo	I _{máx.}	Código	Emb.
URTK/SS		0321019	50

Datos de pedido			
Tipo	I _{máx.}	Código	Emb.
URTK/SS-PSB		3056608	50

Datos de pedido			
Tipo	I _{máx.}	Código	Emb.
UGSK/S + GS		0313085	50
UGSK/S		0305080	50

Accesorios			
D-URTK/SS		0321022	50
FBRNI 10-6 N	26 A	2770626	10
TS-URTK/SS		0321213	50
ATS-URTK/SS		0321226	100
SF-SL 0,6X3,5-100 S-VDE		1212587	10
ZB 6 (véase catálogo 3)			

Accesorios			
D-URTK/SS		0321022	50
TS-URTK/SS		0321213	50
ATS-URTK/SS		0321226	100
SF-SL 0,6X3,5-100 S-VDE		1212587	10
ZB 6 (véase catálogo 3)			

Accesorios			
D-UGSK		0304023	50
FB 10- GSK/S	43 A	0305174	10
GS-GSK/S		0305116	100
TS-GSK		0304214	50
ATS-GSK		0304227	50
PSBJ-GSK/S FARBLOS		0305394	10
PSBJ-GSK/S WH		0305310	10
PSBJ-GSK/S RD		0305323	10
PSBJ-GSK/S BU		0305336	10
PSBJ-GSK/S YE		0305349	10
PSBJ-GSK/S GN		0305352	10
PSBJ-GSK/S VT		0305365	10
PSBJ-GSK/S GY		0305378	10
PSBJ-GSK/S BK		0305381	10
SZS 1,0X4,0 VDE		1205066	10
ZB 8 (véase catálogo 3)			

Bornes para carril

Bornes universales para carril UK

Bornes seccionables del transductor de medida URTK/S...

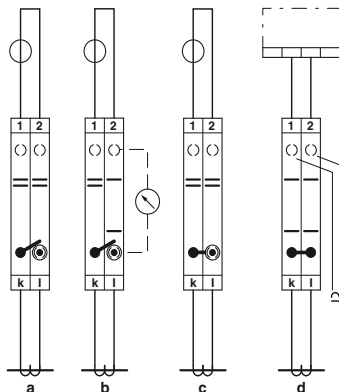

- Las pruebas sencillas y de clara disposición en circuitos secundarios del transformador de intensidad pueden realizarse con bornes seccionables de pruebas de la línea URTK/S
- El borne posee por ambos lados del punto de interrupción un conector hembra de pruebas que puede utilizarse también para la conexión transversal con bornes contiguos
- Los bornes URTK/S-BEN ... están previstos con hembras roscadas para tomas de prueba para la clavija de prueba con 4 mm de diámetro

- Todas las tareas de conmutación con dos bornes por núcleo de transformador de corriente pueden ejecutarse con bornes seccionables de pruebas URTK/S y URTK/S-BEN 10

- a Funcionamiento normal
- b Prueba de valor de medición
- c Cortocircuito del transformador
- d Prueba de relés

Borne interruptible y de prueba URTK/S

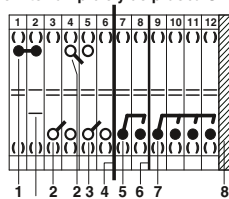

Tipo	Código
1 FB 10-RTK/S	0311171
2 USB 2-RTK/S	0311278
3 ASB 2-RTK/S	0311281
4 ATS-RTK	0310224
5 SB 2-RTK/S	0311236
6 TS-RTK	0310211
7 SB 4-RTK/S	0311265
8 D-URTK	0310020

Borne interruptible de prueba URTK/S-BEN 10

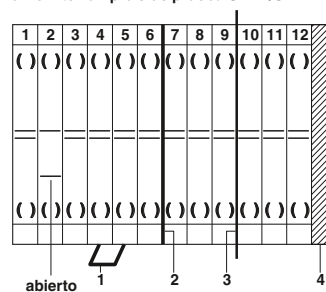

Tipo	Código
1 EB 2-8	0202154
2 TS-RTK-BEN	0308210
3 ATS-RTK-BEN	0308223
4 D-URTK/S-BEN	0308029

Dimensiones

[mm]

Dimensiones

[mm]

Datos eléctricos máximos

Datos de dimensionamiento

Tensión de dimensionamiento	[V]
Corriente nominal / sección	[A] / [mm ²]
Sección de dimensionamiento	[mm ²]
Margen de secciones	AWG

Capacidad de conexión

1 conductor	[mm ²]
2 conductores (mismo tipo)	[mm ²]
2 conductores flexibles con puntera TWIN	[mm ²]
Sección máx. con puente de inserción	[mm ²]

Datos generales

Longitud a desaislar	[mm]
Punto de apriete: rosca de tornillo / par de apriete	- / [Nm]
Patín deslizante: rosca de tornillo / par de apriete	- / [Nm]

Aislamiento
Clase de combustibilidad según UL 94

Descripción	N.º polos	Color
Borne, para montaje sobre NS 32... o NS 35...		gris

Tapa, ancho de 2,2 mm

gris

Peine puenteador, aislado

	2	gris
	3	gris
	4	gris
	10	gris

Puente fijo, para el puenteador transversal a ambos lados del punto de interrupción, seccionable, con 10 tornillos

Puente de conmutación para 2 bornes, para la utilización a ambos lados del punto de interrupción, con 2 tornillos

Movimiento de conexión hacia el interior	2	plateado
Movimiento de conexión hacia el exterior	2	plateado

Puente de conmutación para 2 bornes, con 2 tornillos

Puente de conmutación, para cortocircuito de 3 fases de transformadores de intensidad encadenados, con 4 tornillos

	4	plateado
--	---	----------

Tabique separador, para la separación eléctrica de puentes consecutivos en el centro del borne

gris

Disco separador, para la separación óptica y eléctrica de grupos de bornes

gris

Bloqueador de conexión, impide el accionamiento no intencionado del patín deslizante

blanco

Destornillador

Rotulación de la ranura lateral

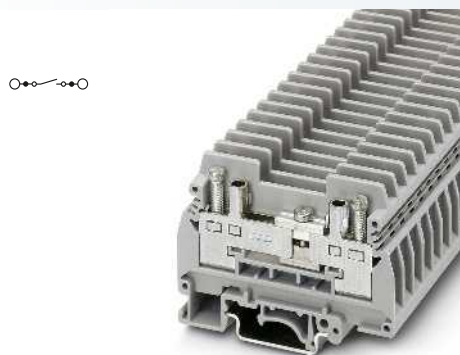

6 (10) mm², 57 A, borne interrumpible para transductor de medida

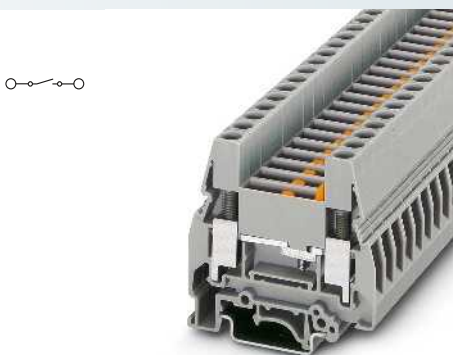

10 (16) mm², 76 A, borne interrumpible para transductor de medida



Datos técnicos			
Anchura	Longitud	Altura NS 35/7,5	
8,2	72	51,5	
Anchura	Longitud	Altura NS 32	
8,2	72	56,5	
I _{máx.} [A]	U _{máx.} [V]	máx. Ø [mm ²]	AWG (UL)
57	400	0,5-10	26-8
IEC 60947-7-1			
IEC	UL / CUL	CSA	IEC/ EN 60079-7
400	300	300	-
41 / 6	50 / -	40 / -	-
6	-	-	-
20-8	26-8	26-10	-
Rígido	Flexible	Puntera sin / con manguito de plástico	
0,5-10	0,5-6	0,5-6	0,5-4
0,5-2,5	0,5-6	0,5-4	-
-	-	-	0,5-4
-	-	-	-
13			
M4 / 1,2-1,5			
M3 / 0,6-0,8			
PA			
V0			

Datos técnicos			
Anchura	Longitud	Altura NS 35/7,5	
8,2	61	58,5	
Anchura	Longitud	Altura NS 32	
8,2	61	63,5	
I _{máx.} [A]	U _{máx.} [V]	máx. Ø [mm ²]	AWG (UL)
76	500	0,5-16	26-8
IEC 60947-7-1			
IEC	UL / CUL	CSA	IEC/ EN 60079-7
500	600	600	-
57 / 10	50 / -	55 / -	-
10	-	-	-
20-6	26-8	26-8	-
Rígido	Flexible	Puntera sin / con manguito de plástico	
0,5-16	0,5-10	0,5-10	0,5-6
0,5-10	0,5-6	0,5-4	-
-	-	-	0,5-4
10	10	-	-
11			
M4 / 1,5-1,8			
M3 / 0,6-0,8			
PA			
V0			

Datos de pedido			
Tipo	I _{máx.}	Código	Emb.
URTK/S		0311087	50

Datos de pedido			
Tipo	I _{máx.}	Código	Emb.
URTK/S-BEN 10		0309109	50

Accesorios			
D-URTK		0310020	50
EB 2- 8	41 A	0202154	100
EB 3- 8	41 A	0202141	100
EB 4- 8	41 A	0202142	100
EB 10- 8	41 A	0202138	10
FB 10- RTK/S	41 A	0311171	10
USB 2-RTK/S	35 A	0311278	10
ASB 2-RTK/S	35 A	0311281	10
SB 2-RTK/S	35 A	0311236	10
SB 4-RTK/S	35 A	0311265	10
TS-RTK		0310211	50
ATS-RTK		0310224	50
S		0308359	100
SZS 1,0X4,0 VDE		1205066	10

Accesorios			
D-URTK/S-BEN		0308029	50
EB 2- 8	41 A	0202154	100
EB 3- 8	41 A	0202141	100
EB 4- 8	41 A	0202142	100
EB 10- 8	41 A	0202138	10
TS-RTK-BEN		0308210	50
ATS-RTK-BEN		0308223	100
SZG 0,9X6,5 VDE		1205134	10

ZB 8 (véase catálogo 3)

ZB 8 (véase catálogo 3)

Bornes para carril

Bornes universales para carril UK

Bornes seccionables para transductores de medida UK 6-T

- Las pruebas sencillas y de clara disposición en circuitos secundarios del transformador de corriente pueden realizarse con bornes seccionables de la línea UK 6-T.
- Construcción compacta
- Puentes de conmutación con y sin conectores hembra de pruebas

CLIP PROJECT planning permite una planificación y un diseño rápidos y cómodos de las regletas de bornes sin errores.

Observaciones:

Encontrará más conectores hembra de pruebas, puentes de conmutación y discos de separación en phoenixcontact.net/products



6 (10) mm², 57 A, borne seccionable, con conectores hembra de pruebas



Dimensiones	[mm]			
Dimensiones	[mm]			
Datos eléctricos máximos				
Datos de dimensionamiento				
Tensión de dimensionamiento	[V]	500	600	600
Corriente nominal / sección	[A] / [mm ²]	41 / 6	30	30 / -
Sección de dimensionamiento	[mm ²]	6	-	-
Margen de secciones	AWG	20-8	26-8	26-8
Capacidad de conexión				
1 conductor	[mm ²]	0,5-10	0,5-6	0,5-6
2 conductores (mismo tipo)	[mm ²]	0,5-2,5	0,5-4	0,5-2,5
2 conductores flexibles con puntera TWIN	[mm ²]	-	-	0,5-4
Datos generales				
Longitud a desaislar	[mm]	10		
Punto de apriete: rosca de tornillo / par de apriete	- / [Nm]	M4 / 1,5-1,6		
Patin deslizante: rosca de tornillo / par de apriete	- / [Nm]	M3 / 0,6-0,8		
Par de apriete: conector hembra de pruebas, puente fijo, puente de conmutación	[Nm]	0,6-0,8		
Aislamiento		PA		
Clase de combustibilidad según UL 94		V0		

Datos técnicos			
Anchura	Longitud	Altura NS 35/7,5	
8,2	66,5	48	
Anchura	Longitud	Altura NS 32	
8,2	66,5	53	
I _{máx.} [A]	U _{máx.} [V]	máx. Ø [mm ²]	AWG (UL)
57	500	0,5-10	26-8
IEC 60947-7-1			
IEC	UL / CUL	CSA	IEC / EN 60079-7
Capacidad de conexión		Rígido	Flexible
		Puntera sin / con manguito de plástico	

Descripción	N.º polos	Color
Borne seccionable , con hembras para pruebas		gris
Borne seccionable		gris
Borne de paso		gris

Datos de pedido			
Tipo	I _{máx.}	Código	Emb.
UK 6-T-P		3072800	50

Accesorios			
Tapa , ancho de 2,2 mm		gris	
Puente fijo , 10 polos	10	plateado	
Puente seccionable	10	plateado	
Puente de conmutación			
	2	naranja	
	3	naranja	
	4	naranja	
Puente de conmutación , completo con conectores hembra de pruebas			
	2	naranja	
	3	naranja	
	4	naranja	
Hembra roscada		plateado	
Hembra roscada , aislada		naranja	
Carcasa para clavija de prueba alineable , rotulable con ZB 8		rojo	
4 mm Ø		plateado	
Conector de cortocircuito , para cortocircuitar bornes adyacentes, completamente aislado, 2 polos, I _{máx.} 20 A		negro	
Destornillador		negro	
Rotulación de la ranura lateral			

Accesorios			
D-UK 6-T		3072802	50
SCBI 10-8,15	24 A	3245134	10
SCBI 10-8,15 ISO	24 A	3000417	10
SB 6-T 2-8	32 A	3075842	10
SB 6-T 3-8	32 A	3075843	10
SB 6-T 4-8	32 A	3075844	10
SBP-TB 6-T 2-8	32 A	3070321	10
SBP-TB 6-T 3-8	32 A	3070322	10
SBP-TB 6-T 4-8	32 A	3070323	10
TPS 3/20/5		3246586	10
PSBJ 6-T OG		3070320	10
PS-8/2,3MM RD		3048564	10
MPS-MT/ 4MM		3048577	10
KSS 8		0311540	10
KSS 4- 8		0309549	10
SF-SL 0,8X4,0-100 S-VDE		1212588	10
UC-TM 8, UCT-TM 8 o ZB 8 (véase catálogo 3)			

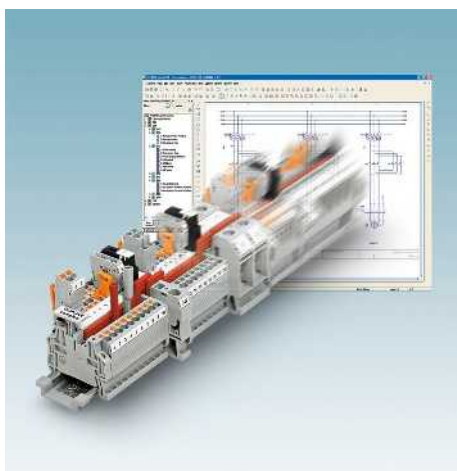

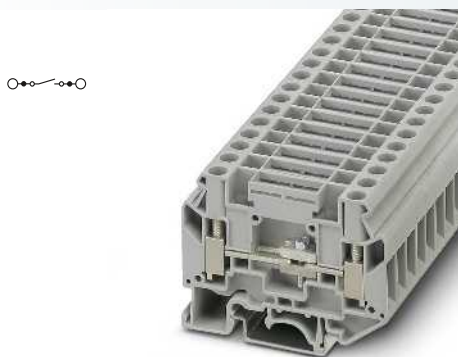

6 (10) mm², 57 A, borne de separación

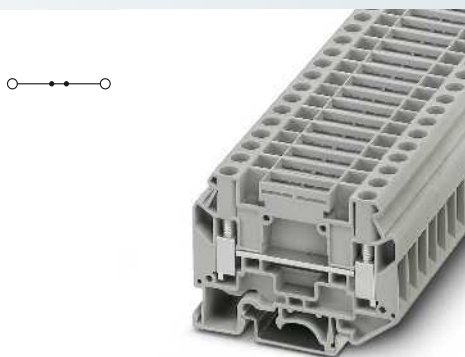

6 (10) mm², 57 A, borne de paso

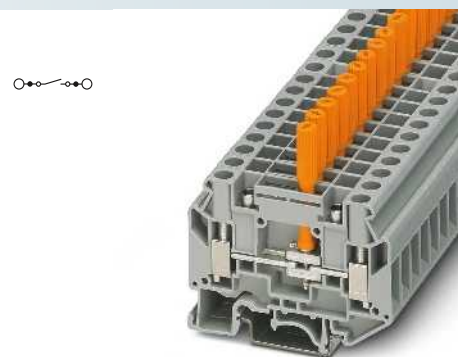

6 (10) mm², 57 A, borne de separación



Datos técnicos			
Anchura	Longitud	Altura NS 35/7,5	
8,2	66,5	48	
Anchura	Longitud	Altura NS 32	
8,2	66,5	53	
I _{máx.} [A]	U _{máx.} [V]	máx. Ø [mm ²]	AWG (UL)
57	500	0,5-10	26-8
IEC 60947-7-1			
IEC	UL / CUL	CSA	IEC/ EN 60079-7
500	600	600	-
41 / 6	30	30 / -	-
6	-	-	-
20-8	26-8	26-8	-
Rígido	Flexible	Puntera sin / con manguito de plástico	
0,5-10	0,5-6	0,5-6	0,5-6
0,5-2,5	0,5-4	0,5-2,5	-
-	-	-	0,5-4
10	M4 / 1,5-1,6		
M3 / 0,6-0,8	-		
-	-		
PA	V0		

Datos técnicos			
Anchura	Longitud	Altura NS 35/7,5	
8,2	66,5	48	
Anchura	Longitud	Altura NS 32	
8,2	66,5	53	
I _{máx.} [A]	U _{máx.} [V]	máx. Ø [mm ²]	AWG (UL)
57	800	0,5-10	26-8
IEC 60947-7-1			
IEC	UL / CUL	CSA	IEC/ EN 60079-7
800	600	600	-
41 / 6	30	30 / -	-
6	-	-	-
20-8	26-8	26-8	-
Rígido	Flexible	Puntera sin / con manguito de plástico	
0,5-10	0,5-6	0,5-6	0,5-6
0,5-2,5	0,5-4	0,5-2,5	-
-	-	-	0,5-4
10	M4 / 1,5-1,6		
- / -	-		
0,6-0,8	-		
PA	V0		

Datos técnicos			
Anchura	Longitud	Altura NS 35/7,5	
8,2	66,5	66	
Anchura	Longitud	Altura NS 32	
8,2	66,5	71	
I _{máx.} [A]	U _{máx.} [V]	máx. Ø [mm ²]	AWG (UL)
57	500	0,5-10	26-8
IEC 60947-7-1			
IEC	UL / CUL	CSA	IEC/ EN 60079-7
500	600	600	-
41 / 6	30	30 / -	-
6	-	-	-
20-8	26-8	26-8	-
Rígido	Flexible	Puntera sin / con manguito de plástico	
0,5-10	0,5-6	0,5-6	0,5-6
0,5-2,5	0,5-4	0,5-2,5	-
-	-	-	0,5-4
10	M4 / 1,5-1,6		
- / -	-		
-	-		
PA	V0		

Datos de pedido			
Tipo	I _{máx.}	Código	Emb.
UK 6-T		3072803	50

Datos de pedido			
Tipo	I _{máx.}	Código	Emb.
UKD 6		3072801	50

Datos de pedido			
Tipo	I _{máx.}	Código	Emb.
UK 6-TK-P		3072804	50

Accesorios			
D-UK 6-T		3072802	50
SCBI 10-8,15	24 A	3245134	10
SCBI 10-8,15 ISO	24 A	3000417	10
SB 6-T 2-8	32 A	3075842	10
SB 6-T 3-8	32 A	3075843	10
SB 6-T 4-8	32 A	3075844	10
SBP-TB 6-T 2-8	32 A	3070321	10
SBP-TB 6-T 3-8	32 A	3070322	10
SBP-TB 6-T 4-8	32 A	3070323	10
TPS 3/20/5		3246586	10
PSBJ 6-T OG		3070320	10
PS-8/2,3MM RD		3048564	10
MPS-MT/ 4MM		3048577	10
KSS 8		0311540	10
KSS 4-8		0309549	10
SF-SL 0,8X4,0-100 S-VDE		1212588	10

Accesorios			
D-UK 6-T		3072802	50
SCBI 10-8,15	24 A	3245134	10
SCBI 10-8,15 ISO	24 A	3000417	10
SB 6-T 2-8	32 A	3075842	10
SB 6-T 3-8	32 A	3075843	10
SB 6-T 4-8	32 A	3075844	10
SBP-TB 6-T 2-8	32 A	3070321	10
SBP-TB 6-T 3-8	32 A	3070322	10
SBP-TB 6-T 4-8	32 A	3070323	10
TPS 3/20/5		3246586	10
PSBJ 6-T OG		3070320	10
PS-8/2,3MM RD		3048564	10
MPS-MT/ 4MM		3048577	10
KSS 8		0311540	10
KSS 4-8		0309549	10
SF-SL 0,8X4,0-100 S-VDE		1212588	10

Accesorios			
D-UK 6-T		3072802	50
SCBI 10-8,15	24 A	3245134	10
SCBI 10-8,15 ISO	24 A	3000417	10
TPS 3/20/5		3246586	10
PSBJ 6-T OG		3070320	10
PS-8/2,3MM RD		3048564	10
MPS-MT/ 4MM		3048577	10
KSS 8		0311540	10
KSS 4-8		0309549	10
SF-SL 0,8X4,0-100 S-VDE		1212588	10

UC-TM 8, UCT-TM 8 o ZB 8 (véase catálogo 3)

UC-TM 8, UCT-TM 8 o ZB 8 (véase catálogo 3)

UC-TM 8, UCT-TM 8 o ZB 8 (véase catálogo 3)

Bornes para carril

Bornes universales para carril UK

Bornes seccionables de transductor de medida y bornes de eslabón deslizante URTK 6 / UGSK 6

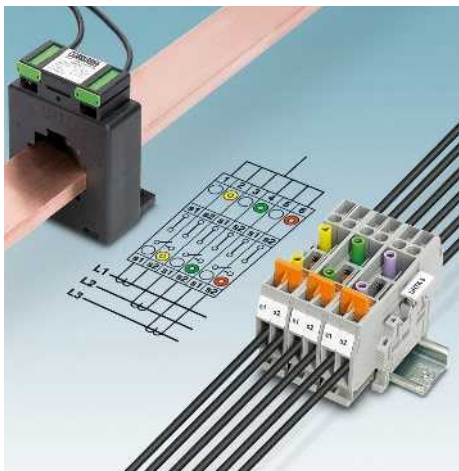

- El borne seccionable de transductor de medida URTK 6 y el borne de eslabón deslizante UGSK 6 está especialmente desarrollado para el empleo en circuitos secundarios del transformador de corriente
- Equipable por ambos lados con puentes y conectores hembra de pruebas fijos y conmutables de 4 mm de diámetro

- El amplio surtido de accesorios de bornes seccionables del transductor de medida con la conexión por tornillo URTK 6 se puede utilizar también con bornes seccionables del transductor de medida con conexión por resorte SRTK 6
- Para más información y datos técnicos acerca de las variantes de conexión por resorte, véase la página 186

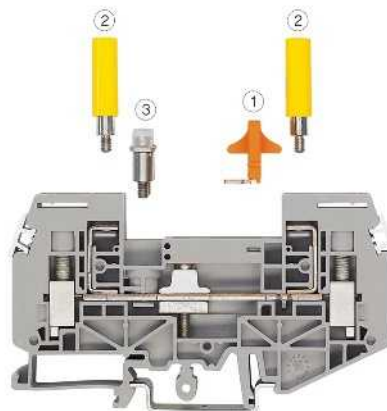
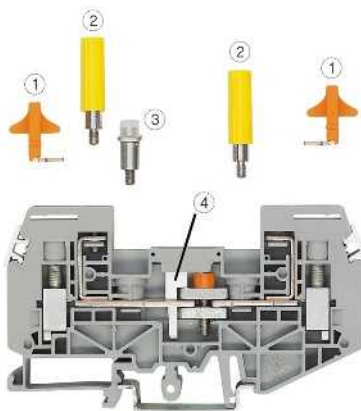

- Para un circuito medición del transformador de corriente se necesitan solamente 2 bornes seccionables de prueba URTK 6
- Menor espacio necesario en comparación con la configuración del circuito con bornes de eslabón deslizante

- 1 Puente de conmutación SB...
- 2 Conectores hembra de pruebas con 4 mm de diámetro PSBJ-URTK 6...
- 3 Puente fijo para puentado transversal FBRI 10-8 N
- 4 Bloqueador de conexión S-URTK/SP

- Con el borne de eslabón deslizante UGSK 6 se pueden conectar varios dispositivos de medición o relés de seguridad individualmente

- Según la tarea de conexión, la pasarela deslizante contacta con el puente de conmutación

- 1 Puente de conmutación SB...
- 2 Conectores hembra de pruebas con 4 mm de diámetro PSBJ-URTK 6...
- 3 Puente fijo para puentado transversal FBRI 10-8 N

Observaciones:

Para más conectores hembra de pruebas véase la página 565.

Para cubiertas de regletas de bornes adaptadas AP-ME y AH-ME véase catálogo 3.

Dimensiones

Dimensiones [mm]

Dimensiones [mm]

Datos eléctricos máximos

Datos de dimensionamiento

Tensión de dimensionamiento [V]

Corriente nominal / sección [A] / [mm²]

Sección de dimensionamiento [mm²]

Margen de secciones AWG

Capacidad de conexión

1 conductor [mm²]

2 conductores (mismo tipo) [mm²]

2 conductores flexibles con puntera TWIN [mm²]

Datos generales

Longitud a desaislar [mm]

Punto de apriete: rosca de tornillo / par de apriete - / [Nm]

Patín deslizante: rosca de tornillo / par de apriete - / [Nm]

Par de apriete: conector hembra de pruebas, puente fijo, puente de conmutación [Nm]

Aislamiento

Clase de combustibilidad según UL 94

Descripción	N.º polos	Color
Borne seccionable para circuitos de medida , para el montaje sobre NS 35 ... y NS 32 ...		gris
Borne de paso , para el montaje sobre NS 32... o NS 35...		gris

Tapa, ancho 2 mm gris

Puente de conmutación, completo

2 naranja

3 naranja

4 naranja

10 naranja

Para el puentado discontinuo 10 naranja

Puente fijo, aislado 10 plateado

Bloqueador de conexión, impide el accionamiento no intencionado del patín deslizante blanco

Conector de cortocircuito, para poner en cortocircuito bornes contiguos, completamente aislado, de 2 polos negro

Hembra roscada, aislada negro

azul

amarillo

verde

violeta

Destornillador, para el punto de embornaje

Destornillador, para hembra roscada

Rotulación de la ranura lateral

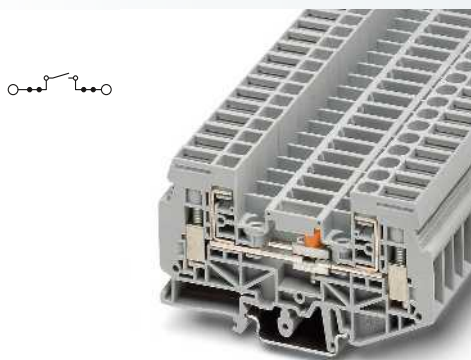

6 (10) mm², 57 A, borne interrumpible de transductor de medida

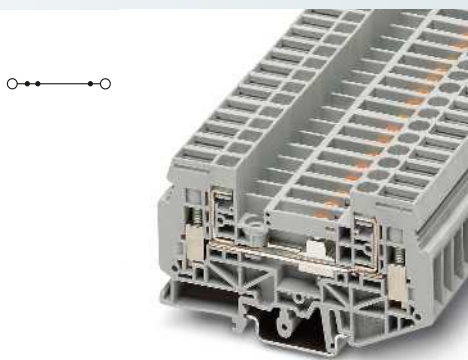

6 (10) mm², 57 A, borne de eslabón deslizante

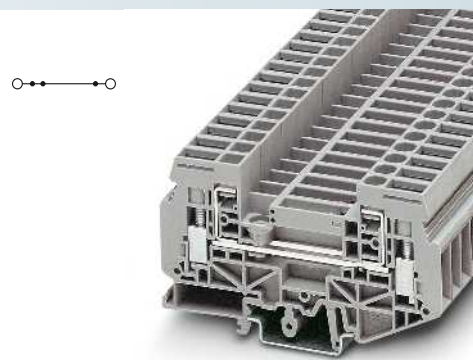

6 (10) mm², 57 A, borne de paso, igual contorno



Datos técnicos			
Anchura	Longitud	Altura NS 35/7,5	
8,2	91	51	
Anchura	Longitud	Altura NS 32	
8,2	91	56	
I _{máx.} [A]	U _{máx.} [V]	máx. Ø [mm ²]	AWG (UL)
57	500	0,5-10	26-8
IEC 60947-7-1			
IEC	UL / CUL	CSA	IEC/ EN 60079-7
500	300	-	-
41 / 6	50 / -	-	-
6	-	-	-
20-8	26-8	-	-
Rígido	Flexible	Puntera sin / con manguito de plástico	
0,5-10	0,5-6	0,5-6	0,5-6
0,5-2,5	0,5-4	0,5-2,5	-
-	-	-	0,5-4
10	M4 / 1,2-1,4		
M3 / 0,6-0,8	-		
0,6-0,8	-		
PA	V0		

Datos técnicos			
Anchura	Longitud	Altura NS 35/7,5	
8,2	91	51	
Anchura	Longitud	Altura NS 32	
8,2	91	-	
I _{máx.} [A]	U _{máx.} [V]	máx. Ø [mm ²]	AWG (UL)
57	400	0,5-10	26-8
IEC 60947-7-1			
IEC	UL / CUL	CSA	IEC/ EN 60079-7
400	300	-	-
41 / 6	50 / -	-	-
6	-	-	-
20-8	26-8	-	-
Rígido	Flexible	Puntera sin / con manguito de plástico	
0,5-10	0,5-6	0,5-6	0,5-6
0,5-2,5	0,5-4	0,5-2,5	-
-	-	-	0,5-4
10	M4 / 1,2-1,4		
- / -	-		
-	-		
PA	V0		

Datos técnicos			
Anchura	Longitud	Altura NS 35/7,5	
8,2	91	51	
Anchura	Longitud	Altura NS 32	
8,2	91	56	
I _{máx.} [A]	U _{máx.} [V]	máx. Ø [mm ²]	AWG (UL)
57	500	0,5-10	26-8
IEC 60947-7-1			
IEC	UL / CUL	CSA	IEC/ EN 60079-7
500	300	-	-
41 / 6	50 / -	-	-
6	-	-	-
20-8	26-8	-	-
Rígido	Flexible	Puntera sin / con manguito de plástico	
0,5-10	0,5-6	0,5-6	0,5-6
0,5-2,5	0,5-4	0,5-2,5	-
-	-	-	0,5-4
10	M4 / 1,2-1,4		
- / -	-		
0,6-0,8	-		
PA	V0		

Datos de pedido			
Tipo	I _{máx.}	Código	Emb.
URTK 6		3026272	50

Datos de pedido			
Tipo	I _{máx.}	Código	Emb.
UGSK 6		3026285	50

Datos de pedido			
Tipo	I _{máx.}	Código	Emb.
URDK 6		3026706	50

Accesorios			
D-URTK 6		3026340	10
SB 2-8-T	41 A	3026366	10
SB 3-8-T	41 A	3026492	10
SB 4-8-T	41 A	3026379	10
SB 10-8-T	41 A	3026382	10
SB 10-8-T SO	41 A	3026395	10
FBRI 10-8 N	45 A	2772080	10
S-URTK/SP		0311155	50
KSSI 2-8		3000722	10
KSSI 4-8		3000735	10
PSBJ-URTK 6 FARBLOS		3026450	10
PSBJ-URTK 6 BU		3026434	10
PSBJ-URTK 6 YE		3026405	10
PSBJ-URTK 6 GN		3026418	10
PSBJ-URTK 6 VT		3026421	10
SZS 1,0X4,0 VDE		1205066	10
SF-SL 0,6X3,5-100 S-VDE		1212587	10

Accesorios			
D-URTK 6		3026340	10
SB 2-8-T	41 A	3026366	10
SB 3-8-T	41 A	3026492	10
SB 4-8-T	41 A	3026379	10
SB 10-8-T	41 A	3026382	10
SB 10-8-T SO	41 A	3026395	10
FBRI 10-8 N	45 A	2772080	10
KSSI 2-8		3000722	10
KSSI 4-8		3000735	10
PSBJ-URTK 6 FARBLOS		3026450	10
PSBJ-URTK 6 BU		3026434	10
PSBJ-URTK 6 YE		3026405	10
PSBJ-URTK 6 GN		3026418	10
PSBJ-URTK 6 VT		3026421	10
SZS 1,0X4,0 VDE		1205066	10
SF-SL 0,6X3,5-100 S-VDE		1212587	10

Accesorios			
D-URTK 6		3026340	10
SB 2-8-T	41 A	3026366	10
SB 3-8-T	41 A	3026492	10
SB 4-8-T	41 A	3026379	10
SB 10-8-T	41 A	3026382	10
SB 10-8-T SO	41 A	3026395	10
FBRI 10-8 N	45 A	2772080	10
KSSI 2-8		3000722	10
KSSI 4-8		3000735	10
PSBJ-URTK 6 FARBLOS		3026450	10
PSBJ-URTK 6 BU		3026434	10
PSBJ-URTK 6 YE		3026405	10
PSBJ-URTK 6 GN		3026418	10
PSBJ-URTK 6 VT		3026421	10
SZS 1,0X4,0 VDE		1205066	10
SF-SL 0,6X3,5-100 S-VDE		1212587	10

UC-TM 8, UCT-TM 8 o ZB 8 (véase catálogo 3)

UC-TM 8, UCT-TM 8 o ZB 8 (véase catálogo 3)

UC-TM 8, UCT-TM 8 o ZB 8 (véase catálogo 3)

Bornes para carril

Bornes universales para carril UK

Bornes seccionables URTK/SP

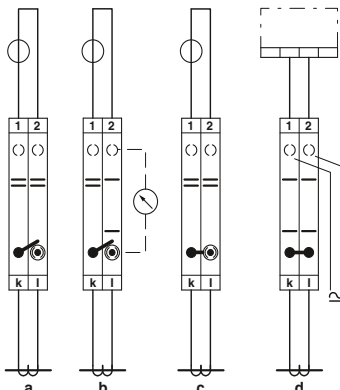
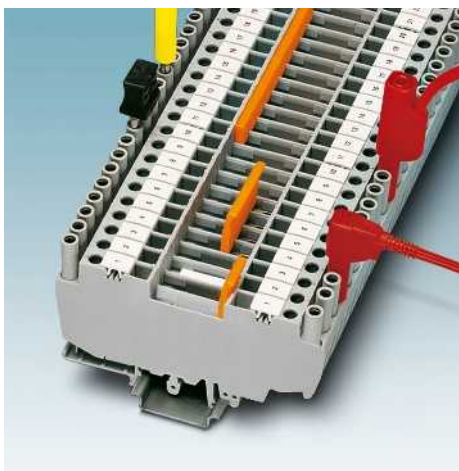

- Para cualquier tarea de prueba y de medición en circuitos secundarios del transformador de corriente deberá utilizarse el borne seccionable URTK/SP
- Los bornes pueden equiparse por ambos lados con puentes fijos y conmutables
- El conector hembra de pruebas con protección contra contacto de los dedos con 4 mm de diámetro ya está integrado fijamente
- Como borne de paso de igual contorno sin función de interrupción se puede utilizar el URTKD/SP

- Con el borne seccionable URTK/SP y el eslabón puenteador de 2 polos SB 2-URTK/SP pueden realizarse todas las tareas de conexión por núcleo de transformador de corriente.

- a Funcionamiento normal
- b Prueba de valor de medición
- c Cortocircuito del transformador
- d Prueba de relés

Borne interruptible URTK/SP

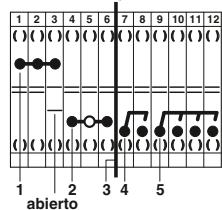

Modelo	núm art.
1 FBI 10-8	0203263
FB 10-URTK/SP	0311663
2 ISSBI 10-8	0301534
+ IS-K 10	1303337
3 ATP-URTK/SP	0311139
4 SB 2-URTK/SP	0360012
5 SB 4-URTK/SP	0360025

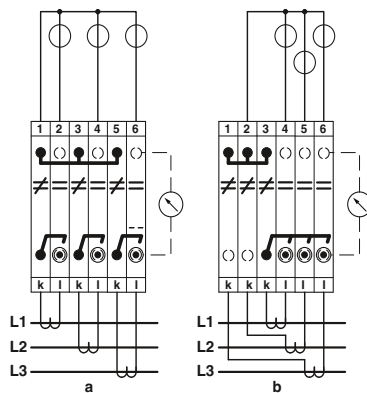

- Ejemplo de circuito
- a Juego de transformadores de corriente trifásicos
- b Juego de transformadores de corriente trifásicos encadenado

Dimensiones

[mm]

Dimensiones

[mm]

Datos eléctricos máximos

Datos de dimensionamiento

Tensión de dimensionamiento [V]
 Corriente nominal / sección [A] / [mm²]
 Sección de dimensionamiento [mm²]
 Margen de secciones AWG

Capacidad de conexión

1 conductor [mm²]
 2 conductores (mismo tipo) [mm²]
 2 conductores flexibles con puntera TWIN [mm²]

Datos generales

Longitud a desaislar [mm]
 Punto de apriete: rosca de tornillo / par de apriete - / [Nm]
 Patín deslizante: rosca de tornillo / par de apriete - / [Nm]

Aislamiento

Clase de combustibilidad según UL 94

Descripción

Descripción	N.º polos	Color
Borne seccionable para circuitos de medida, para el montaje sobre NS 35 ... y NS 32 ...		gris
Borne de paso, para el montaje sobre NS 32... o NS 35...		gris

Puente fijo, aislado

10 plateado

Puente fijo, para el puenteador transversal a ambos lados del punto de interrupción, aislado, seccionable, con 10 tornillos

10 plateado

Puente de conmutación para 2 bornes, puede utilizarse a ambos lados del punto de interrupción, movimiento de conexión hacia el interior, con 2 tornillos

2 plateado

4 plateado

Puente seccionable, seccionable, con 10 tornillos, para derivaciones variables con IS-K...

10 plateado

Aislador, como pieza distanciadora para puente seccionable

gris

Bloqueador de conexión, impide el accionamiento no intencionado del patín deslizante

blanco

Placa separadora, ancho 2 mm

gris

Conector de cortocircuito, para poner en cortocircuito bornes contiguos, completamente aislado, de 2 polos

negro

negro

Destornillador

Rotulación de la ranura lateral



6 (10) mm², 50 A, borne seccionable de transductor de medida

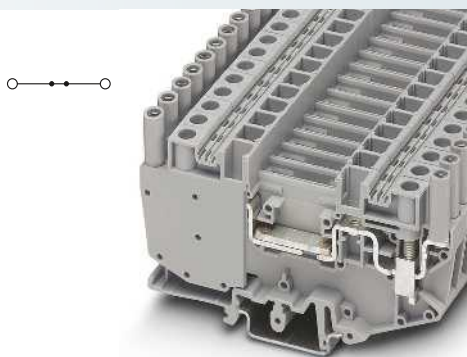

6 (10) mm², 50 A, borne de paso, de igual contorno



Conector de cortocircuito



Datos técnicos			
Anchura	Longitud	Altura NS 35/7,5	
8,2	99,5	59	
Anchura	Longitud	Altura NS 32	
8,2	99,5	64	
I _{máx.} [A]	U _{máx.} [V]	máx. Ø [mm ²]	AWG (UL)
50	500	0,5-10	26-8
IEC 60947-7-1			
IEC	UL / CUL	CSA	IEC/ EN 60079-7
500	300	300	-
41 / 6	45 / -	45 / -	-
6	-	-	-
20-8	26-8	26-8	-
Rígido	Flexible	Puntera sin / con manguito de plástico	
0,5-10	0,5-6	0,5-6	0,5-6
0,5-2,5	0,5-4	0,5-2,5	-
-	-	-	0,5-4
11			
M4 / 1,5-1,8			
M3 / 0,6-0,8			
PA			
V0			

Datos técnicos			
Anchura	Longitud	Altura NS 35/7,5	
8,2	99,5	59	
Anchura	Longitud	Altura NS 32	
8,2	99,5	64	
I _{máx.} [A]	U _{máx.} [V]	máx. Ø [mm ²]	AWG (UL)
50	500	0,5-10	-
IEC 60947-7-1			
IEC	UL / CUL	CSA	IEC/ EN 60079-7
500	-	-	-
41 / 6	-	-	-
6	-	-	-
20-8	-	-	-
Rígido	Flexible	Puntera sin / con manguito de plástico	
0,5-10	0,5-6	0,5-6	0,5-6
0,5-2,5	0,5-4	0,5-2,5	-
-	-	-	0,5-4
11			
M4 / 1,5-1,8			
- / -			
PA			
V0			

Datos técnicos			
Anchura	Longitud	Altura NS 35/7,5	
16,2	11	-	
Anchura	Longitud	Altura NS 32	
16,2	11	-	
		máx. Ø [mm ²]	AWG (UL)
		-	-
IEC			
IEC	UL / CUL	CSA	IEC/ EN 60079-7
-	-	-	-
- / -	-	-	-
-	-	-	-
-	-	-	-
Rígido	Flexible	Puntera sin / con manguito de plástico	
-	-	-	-
-	-	-	-
-	-	-	-
11			
- / -			
- / -			
PA			
V0			

Datos de pedido			
Tipo	I _{máx.}	Código	Emb.
URTK/SP		0311126	50

Datos de pedido			
Tipo	I _{máx.}	Código	Emb.
URTKD/SP		0311142	50

Datos de pedido		
Tipo	Código	Emb.

Accesorios			
FBI 10- 8	50 A	0203263	10
FB 10- URTK/SP	50 A	0311663	10
SB 2-URTK/SP	35 A	0360012	10
SB 4-URTK/SP	35 A	0360025	10
ISSBI 10- 8	35 A	0301534	10
IS-K 10		1303337	100
S-URTK/SP		0311155	50
ATP-URTK/SP		0311139	10
SZS 1,0X4,0 VDE		1205066	10
ZB 8 (véase catálogo 3)			

Accesorios			
FBI 10- 8	50 A	0203263	10
FB 10- URTK/SP	50 A	0311663	10
SB 2-URTK/SP	35 A	0360012	10
SB 4-URTK/SP	35 A	0360025	10
ISSBI 10- 8	35 A	0301534	10
IS-K 10		1303337	100
ATP-URTK/SP		0311139	10
SZS 1,0X4,0 VDE		1205066	10
ZB 8 (véase catálogo 3)			

Accesorios		
KSSI 2-8	3000722	10
KSSI 4-8	3000735	10

Bornes para carril

Bornes universales para carril UK

Bornes seccionables de transductor de medida de conexión por tornillo con clavija de interrupción de prueba UK 4-SD

- Este borne seccionable ofrece múltiples ventajas especialmente para la comprobación en circuitos de medición y señales:
- Interrupción simultánea de bornes seccionables individuales o varios adyacentes utilizando la clavija de interrupción PS 6-DI-SD
 - Inserción segura y sin interrupciones de dispositivos de medición en el circuito eléctrico con ayuda de la clavija de interrupción de prueba PS 6-CT-SD
 - Contacto seguro de los potenciales tras abrir el punto de interrupción al utilizar la clavija de interrupción de prueba PS 6-VT-SD
 - Los puntos de embornaje en las clavijas de interrupción de prueba permiten el cableado de aplicaciones de prueba individuales.
 - Distribución de potencial sencilla en la regleta de bornes con puentes de inserción

CLIP PROJECT planning permite una planificación y un diseño rápidos y cómodos de las regletas de bornes sin errores.

Ejemplos de conexión

- Funcionamiento normal: ningún conector enchufado
- Comprobación de valores de medición: inserción de un dispositivo de medición con clavija de interrupción de prueba PS 6-CT-SD
- Cortocircuito de transformador de corriente: medición de dos polos separada



4 (6) mm², borne seccionable de transductor de medida



Dimensiones		[mm]
Dimensiones		[mm]
Datos eléctricos máximos		
Datos de dimensionamiento		
Tensión de dimensionamiento	[V]	500
Corriente nominal / sección	[A] / [mm ²]	10 / 4
Sección de dimensionamiento	[mm ²]	4
Margen de secciones	AWG	20-10
Capacidad de conexión		
1 conductor	[mm ²]	0,5-6
2 conductores (mismo tipo)	[mm ²]	0,5-1,5
2 conductores flexibles con puntera TWIN	[mm ²]	-
Datos generales		
Longitud a desaislar	[mm]	9
Rosca de tornillo		M3
Par de apriete	[Nm]	0,6-0,8
Aislamiento		PA
Clase de combustibilidad según UL 94		V0

Datos técnicos			
Anchura	Longitud	Altura NS 35/7,5	
6,2	45,5	47,3	
Anchura	Longitud	Altura NS 32	
6,2	45,5	52,3	
I _{máx.} [A]	U _{máx.} [V]	máx. Ø [mm ²]	AWG (UL)
10	500	0,5-6	20-10
IEC 60947-7-1			
IEC	UL / CUL	CSA	IEC/ EN 60079-7
Tensión de dimensionamiento	[V]	500	300
Corriente nominal / sección	[A] / [mm ²]	10 / 4	10
Sección de dimensionamiento	[mm ²]	4	-
Margen de secciones	AWG	20-10	20-10
Capacidad de conexión			
Rígido	Flexible	Puntera	
		sin / con manguito de plástico	
1 conductor	[mm ²]	0,5-6	0,5-4
2 conductores (mismo tipo)	[mm ²]	0,5-1,5	0,5-1,5
2 conductores flexibles con puntera TWIN	[mm ²]	-	0,5-1,5

Descripción	N.º polos	Color
Borne seccionable para circuitos de medida, para el montaje sobre NS 35...		gris
Clavija de interrupción		gris
Clavija de interrupción de prueba		verde
Clavija de interrupción de prueba		rojo

Datos de pedido			
Tipo	I _{máx.}	Código	Emb.
UK 4-SD		3246861	50

Tapa, ancho de 2,2 mm		gris
Peine puenteador, aislado		
	2	gris
	3	gris
	10	gris
Placa separadora, ancho 1,5 mm		gris
Destornillador		
Rotulación de la ranura lateral		

Accesorios			
D-UK 4-SD		Código	Emb.
		3246862	50
EB 2- 6	11 A	0201155	100
EB 3- 6	11 A	0201142	100
EB 10- 6	11 A	0201139	10
ATP-UK		3003224	50
SF-SL 0,6X3,5-100 S-VDE		1212587	10
UC-TM 6, UCT-TM 6 o ZB 6 (véase catálogo 3)			

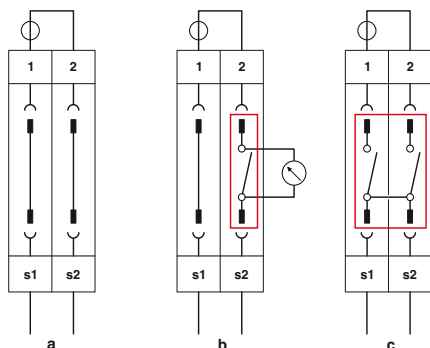



Clavija de interrupción, únicamente función de separación



Clavija de interrupción de prueba 2,5 (2,5) mm², con contacto antes de la separación de señales

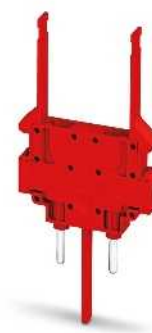

Clavija de interrupción de prueba 2,5 (2,5) mm², con contacto después de la separación de señales



Datos técnicos			
Anchura	Longitud	Altura NS 35/7,5	
6,2	39,3	-	
Anchura	Longitud	Altura NS 32	
6,2	39,3	-	
		máx. Ø [mm ²]	AWG (UL)
		-	20-10
IEC	UL / CUL	CSA	IEC/ EN 60079-7
-	300	-	-
- / -	-	-	-
-	-	-	-
-	20-10	-	-
Rígido	Flexible	Puntera sin / con manguito de plástico	
-	-	-	-
-	-	-	-
-	-	-	-
PA			
V0			

Datos técnicos			
Anchura	Longitud	Altura NS 35/7,5	
6,2	39,3	-	
Anchura	Longitud	Altura NS 32	
6,2	39,3	-	
I _{máx.} [A]	U _{máx.} [V]	máx. Ø [mm ²]	AWG (UL)
8	250	0,5-2,5	20-10
IEC 60947-7-1			
IEC	UL / CUL	CSA	IEC/ EN 60079-7
250	300	-	-
6 / -	10	-	-
2,5	-	-	-
20-14	20-10	-	-
Rígido	Flexible	Puntera sin / con manguito de plástico	
0,5-2,5	0,5-2,5	0,5-1,5	0,5-1,5
-	-	-	-
-	-	-	-
7			
M3			
0,3-0,5			
PA			
V0			

Datos técnicos			
Anchura	Longitud	Altura NS 35/7,5	
6,2	39,3	-	
Anchura	Longitud	Altura NS 32	
6,2	39,3	-	
I _{máx.} [A]	U _{máx.} [V]	máx. Ø [mm ²]	AWG (UL)
8	250	0,5-2,5	20-10
IEC 60947-7-1			
IEC	UL / CUL	CSA	IEC/ EN 60079-7
250	300	-	-
6 / -	10	-	-
2,5	-	-	-
20-14	20-10	-	-
Rígido	Flexible	Puntera sin / con manguito de plástico	
0,5-2,5	0,5-2,5	0,5-1,5	0,5-1,5
-	-	-	-
-	-	-	-
7			
M3			
0,3-0,5			
PA			
V0			

Datos de pedido		
Tipo	Código	Emb.
PS 6-DI-SD	3246856	50

Datos de pedido		
Tipo	Código	Emb.
PS 6-CT-SD	3246857	50

Datos de pedido		
Tipo	Código	Emb.
PS 6-VT-SD	3246858	50

Accesorios		

Accesorios		
SZF 1-0,6X3,5	1204517	10

Accesorios		
SZF 1-0,6X3,5	1204517	10

UC-TM 6, UCT-TM 6 o ZB 6 (véase catálogo 3)

UC-TM 6, UCT-TM 6 o ZB 6 (véase catálogo 3)

UC-TM 6, UCT-TM 6 o ZB 6 (véase catálogo 3)

Bornes para carril

Bornes universales para carril UK

Bornes de doble piso de diodo UKK ...

- Para aplicaciones muy diferentes, los bornes de diodo de doble piso se suministran con distintas conexiones
- Los componentes electrónicos para UKK 5-BE pueden soldarse de forma individual

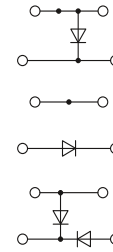
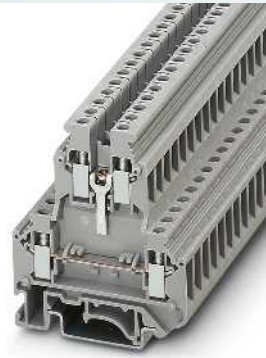
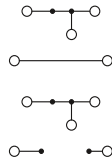

Observaciones:
¹⁾ Instalado: rectificador B 250 C 1500, tensión inversa: 600 V, tensión nominal: 250 V, corriente nominal: 1,5 A
²⁾ Anchura máxima de los componentes a soldar: 5 mm
³⁾ Instalado: diodo 1N 4007, tensión inversa: 1300 V, corriente límite constante: 0,5 A

4 (4) mm², 32 A, borne de doble piso para soldar componentes

4 (4) mm², 32 A, borne de doble piso de diodo

ERC

RAI ERC DNV GL

Dimensiones		[mm]	
Dimensiones			
Datos eléctricos máximos			
Datos de dimensionamiento			
Tensión de dimensionamiento	[V]	500	-
Corriente nominal / sección	[A] / [mm ²]	32 / 4	-
Sección de dimensionamiento	[mm ²]	4	-
Margen de secciones	AWG	24-12	-
Capacidad de conexión			
1 conductor	[mm ²]	0,2-4	0,2-4
2 conductores (mismo tipo)	[mm ²]	0,2-1,5	0,2-1,5
2 conductores flexibles con puntera TWIN	[mm ²]	-	-
Datos generales			
Longitud a desaislar	[mm]	8	
Rosca de tornillo		M3	
Par de apriete	[Nm]	0,6-0,8	
Aislamiento		PA	
Clase de combustibilidad según UL 94		V0	

Datos técnicos			
Anchura	Longitud	Altura NS 35/7,5	
6,2	56	62	
Anchura	Longitud	Altura NS 32	
6,2	56	67	
I _{máx.} [A]	U _{máx.} [V]	máx. Ø [mm ²]	AWG (UL)
32	500	0,2-4	-
IEC 60947-7-1			
IEC	UL / CUL	CSA	IEC/ EN 60079-7
500	-	-	-
32 / 4	-	-	-
4	-	-	-
24-12	-	-	-
Rígido	Flexible	Puntera sin / con manguito de plástico	
0,2-4	0,2-4	0,25-4	0,25-2,5
0,2-1,5	0,2-1,5	0,25-1,5	-
-	-	-	0,5-1,5

Datos técnicos			
Anchura	Longitud	Altura NS 35/7,5	
6,2	56	62	
Anchura	Longitud	Altura NS 32	
6,2	56	67	
I _{máx.} [A]	U _{máx.} [V]	máx. Ø [mm ²]	AWG (UL)
32	500	0,2-4	26-10
IEC	UL / CUL	CSA	IEC/ EN 60079-7
500	600	-	-
32 / 4	30 / -	-	-
4	-	-	-
24-12	26-10	-	-
Rígido	Flexible	Puntera sin / con manguito de plástico	
0,2-4	0,2-4	0,25-4	0,25-2,5
0,2-1,5	0,2-1,5	0,25-1,5	-
-	-	-	0,5-1,5

Descripción	N.º polos	Color
Borne, componente soldable ²⁾		gris
Borne, para soldar un componente de arriba hacia abajo a la izquierda, y de abajo a la derecha hacia abajo a la izquierda ²⁾		gris
Borne, con diodo 1N 4007 integrado, dirección de paso de arriba hacia abajo ³⁾		gris
Borne, con diodo 1N 4007 integrado, dirección de paso de abajo hacia arriba ³⁾		gris
Borne, con diodo 1N 4007 integrado, dirección de paso de abajo a la izquierda hacia abajo a la derecha ³⁾		gris
Borne, con dos diodos 1N 4007 integrados, dirección de paso de arriba hacia abajo a la izquierda, y de abajo a la derecha hacia abajo a la izquierda ¹⁾		gris

Datos de pedido			
Tipo	I _{máx.}	Código	Emb.
UKK 5-BE		3048027	50
UKK 5-2 BE		3048030	50
UKK 5-DIO/O-U		2791016	50
UKK 5-DIO/U-O		2791032	50
UKK 5-DIO/UL-UR		2791029	50
UKK 5-2DIO/O-UL/UR-UL		2791113	50

Datos de pedido			
Tipo	I _{máx.}	Código	Emb.
UKK 5-DIO/O-U		2791016	50
UKK 5-DIO/U-O		2791032	50
UKK 5-DIO/UL-UR		2791029	50
UKK 5-2DIO/O-UL/UR-UL		2791113	50

Accesorios		
Tapa, ancho 2,5 mm	gris	
Placa distanciadora, iguala las disposiciones multipiso, ancho 2,5 mm	gris	
Puente fijo, aislado	10	plateado
Destornillador		
Rotulación de la ranura lateral		

Accesorios			
D-UKK 3/5		2770024	50
DP-UKK 3/5		2770794	50
FBI 10- 6	32 A	0203250	10
SF-SL 0,6X3,5-100 S-VDE		1212587	10
ZB 6 (véase catálogo 3)			

Accesorios			
D-UKK 3/5		2770024	50
DP-UKK 3/5		2770794	50
FBI 10- 6	32 A	0203250	10
SF-SL 0,6X3,5-100 S-VDE		1212587	10
ZB 6 (véase catálogo 3)			

Bornes de doble piso con indicador luminoso UKK ...

- El indicador luminoso integrado del UKK 5-LA ... indica el estado de tensión del piso de paso inferior
- Disponible en tres niveles de tensión de hasta 250 V

Observaciones:
 1) La tensión de servicio se determina mediante la variante de indicador luminoso.

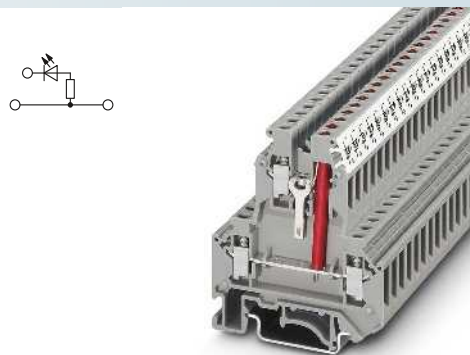

4 (4) mm², 32 A, borne de doble piso con indicador luminoso



Dimensiones	[mm]
Dimensiones	[mm]
Datos eléctricos máximos	
Datos de dimensionamiento	
Tensión de dimensionamiento	[V]
Corriente nominal / sección	[A] / [mm ²]
Sección de dimensionamiento	[mm ²]
Margen de secciones	AWG
Capacidad de conexión	
1 conductor	[mm ²]
2 conductores (mismo tipo)	[mm ²]
2 conductores flexibles con puntera TWIN	[mm ²]
Datos generales	
Longitud a desaislar	[mm]
Rosca de tornillo	
Par de apriete	[Nm]
Aislamiento	
Clase de combustibilidad según UL 94	

Datos técnicos			
Anchura	Longitud	Altura NS 35/7,5	
6,2	56	62	
Anchura	Longitud	Altura NS 32	
6,2	56	67	
I _{máx.} [A]	U _{máx.} [V]	máx. Ø [mm ²]	AWG (UL)
32	500¹⁾	0,2-4	26-10
IEC	UL / CUL	CSA	IEC/ EN 60079-7
500 ¹⁾	600	-	-
32 / 4	20 / -	-	-
4	-	-	-
24-12	26-10	-	-
Rígido	Flexible	Puntera sin / con manguito de plástico	
0,2-4	0,2-4	0,25-4	0,25-2,5
0,2-1,5	0,2-1,5	0,25-1,5	-
-	-	-	0,5-1,5

Descripción	N.º polos	Color
Borne de doble piso , con indicador luminoso para 12 – 30 V DC, 0,7 – 2,4 mA		gris
con indicador luminoso para 30-60 V DC, 0,8-1,8 mA		gris
con indicador luminoso para 110-250 V AC/DC, 0,1-0,5 mA		gris

Datos de pedido			
Tipo	I _{máx.}	Código	Emb.
UKK 5-LA 24 RD/U-O		2791320	50
UKK 5-LA 60 RD/U-O		2791333	50
UKK 5-LA 230		2791359	50

Tapa , ancho 2,5 mm		gris
Placa distanciadora , iguala las disposiciones multipiso, ancho 2,5 mm		gris
Puente fijo , aislado	10	plateado
Peine puenteador , aislado	2	gris
	3	gris
	10	gris
Puente seccionable , seccionable, con 10 tornillos, para derivaciones variables con IS-K...	10	plateado
Aislador , como pieza distanciadora para puente seccionable		gris
Disco separador , para separar puentes adyacentes, posteriormente interpolables, sin aumento del espesor		gris
Placa separadora , ancho 2,5 mm		gris
Destornillador		
Rotulación de la ranura lateral		

Accesorios			
Tipo	I _{máx.}	Código	Emb.
D-UKK 3/5		2770024	50
DP-UKK 3/5		2770794	50
FBI 10- 6	32 A	0203250	10
EB 2- 6	28 A	0201155	100
EB 3- 6	28 A	0201142	100
EB 10- 6	28 A	0201139	10
ISSBI 10- 6	24 A	0301505	10
IS-K 4		1302338	100
TS-KK 3		2770215	50
ATP-UKK 3/5		2778521	50
SF-SL 0,6X3,5-100 S-VDE		1212587	10
ZB 6 (véase catálogo 3)			

Bornes para carril

Bornes universales para carril UK

Bornes para componentes UDK ...

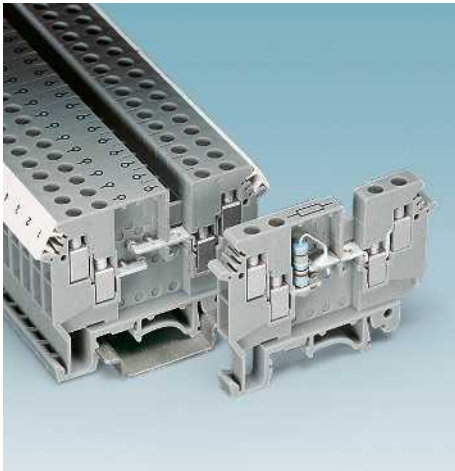

- Los circuitos de corriente constante conocidos de la automatización de procesos transmiten las mediciones como corriente característica de 0 - 20 mA.
- Con este borne se puede realizar una derivación de la señal de tensión en la línea de medición para emplearla como señal analógica para ordenadores de procesos.
- Una conexión de cuatro conductores permite un cableado cómodo
- El piso inferior está asignado a la línea de medición, el superior proporciona una toma de tensión mediante la resistencia de 249 Ω

Observaciones:
1) La corriente es determinada por el componente instalado.
Anchura máxima de los componentes a soldar: 5 mm



4 (6) mm², borne de paso, 4 conexiones, con resistencia a la diferencia de tensión



Datos técnicos

Dimensiones		Anchura		Longitud		Altura NS 35/7,5	
[mm]		6,2		63,5		47	
Dimensiones		6,2		63,5		Altura NS 32	
[mm]		6,2		63,5		52	
Datos eléctricos máximos				I _{máx.} [A]		U _{máx.} [V]	
				630		0,2-6	
Datos de dimensionamiento				IEC		UL / CUL	
Tensión de dimensionamiento [V]				630		-	
Corriente nominal / sección [A] / [mm ²]				32 ¹⁾ / 4		-	
Sección de dimensionamiento [mm ²]				4		-	
Margen de secciones AWG				24-10		-	
Capacidad de conexión				Rígido		Flexible	
1 conductor [mm ²]				0,2-6		0,2-4	
2 conductores (mismo tipo) [mm ²]				0,2-1		0,2-1,5	
2 conductores flexibles con puntera TWIN [mm ²]				-		-	
Sección máx. con puente de inserción [mm ²]				2,5		2,5	
Datos generales				Longitud a desaislar [mm]		Rosca de tornillo	
				8		M3	
						Par de apriete [Nm]	
						0,5-0,6	
						Aislamiento	
						PA	
						Clase de combustibilidad según UL 94	
						V2	

Descripción	N.º polos	Color
Borne para diferencia de potencial, para la soldadura de una resistencia por el usuario con resistencia incorporada de 249 Ω / ± 1% / 1 W		gris
		gris

Tapa, ancho 1,5 mm		gris
Puente fijo, aislado	10	plateado
Peine puenteador, aislado	2	gris
	3	gris
	10	gris
Puente seccionable, seccionable, con 10 tornillos, para derivaciones variables con IS-K...	10	plateado
Aislador, como pieza distanciadora para puente seccionable		gris
Disco separador, para separar puentes adyacentes, posteriormente interpolables, sin aumento del espesor		gris
Destornillador		
Rotulación de la ranura lateral		

Datos de pedido

Tipo	I _{máx.}	Código	Emb.
UDK 4-DUR		2775207	50
UDK 4-DUR 249		2775249	50

Accesorios

D-UDK 4		2775113	50
FBI 10- 6	32 A	0203250	10
EB 2- 6	26 A	0201155	100
EB 3- 6	26 A	0201142	100
EB 10- 6	26 A	0201139	10
ISSBI 10- 6	32 A	0301505	10
IS-K 4		1302338	100
TS-KK 3		2770215	50
SF-SL 0,6X3,5-100 S-VDE		1212587	10
ZB 6 (véase catálogo 3)			

Bornes con indicador luminoso para tensión y corriente UDK ...

UDK 4-ULA ...

- Un diodo luminoso muestra el estado del potencial del cable de paso.
- El conductor de retorno del indicador luminoso se implementa con la barra colectora RS y el módulo de alimentación UDK 4-ULA/EK.

UDK 4-ILA ...

- Para el rango de corriente de 4 a 500 mA
- Si fluye una corriente de carga por el consumidor, este muestra el diodo luminoso

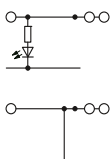

4 (6) mm², 32 A, borne de paso, 3 conexiones, con indicador de tensión



Datos técnicos				
Anchura	Longitud	Altura NS 35/7,5		
6,2	63,5	47		
Anchura	Longitud	Altura NS 32		
6,2	63,5	52		
I _{máx.} [A]	U _{máx.} [V]	máx. Ø [mm ²]	AWG (UL)	
32	500 ²⁾	0,2-6	30-10	
IEC 60947-7-1				
IEC	UL / CUL	CSA	IEC/ EN 60079-7	
Tensión de dimensionamiento [V]	500 ²⁾	600	600	
Corriente nominal / sección [A] / [mm ²]	32 / 4	30 / -	10 / -	
Sección de dimensionamiento [mm ²]	4	-	-	
Margen de secciones AWG	24-10	30-10	22-12	
Capacidad de conexión				
	Rigido	Flexible	Puntera sin / con manguito de plástico	
1 conductor [mm ²]	0,2-6	0,2-4	0,25-4	0,25-1,5
2 conductores (mismo tipo) [mm ²]	0,2-1	0,2-1,5	0,25-1,5	-
2 conductores flexibles con puntera TWIN [mm ²]	-	-	-	0,5-2,5
Sección máx. con puente de inserción [mm ²]	2,5	2,5	-	-
Datos generales				
Longitud a desaislar [mm]	8			
Rosca de tornillo	M3			
Par de apriete [Nm]	0,6-0,8			
Aislamiento	PA			
Clase de combustibilidad según UL 94	V2			

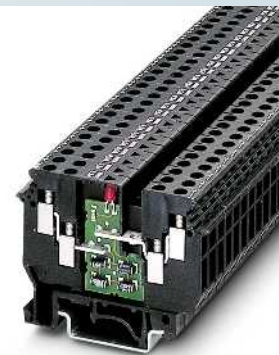

4 (6) mm², 0,5 A, borne de paso, 4 conexiones, con indicador de corriente de hasta 1000 mA



Datos técnicos				
Anchura	Longitud	Altura NS 35/7,5		
6,2	63,5	47		
Anchura	Longitud	Altura NS 32		
6,2	63,5	52		
I _{máx.} [A]	U _{máx.} [V]	máx. Ø [mm ²]	AWG (UL)	
0,5 ¹⁾	500 ²⁾	0,2-6	30-10	
IEC 60947-7-1				
IEC	UL / CUL	CSA	IEC/ EN 60079-7	
Tensión de dimensionamiento [V]	500 ²⁾	600	600	
Corriente nominal / sección [A] / [mm ²]	0,5 / 4	0,5 / -	0,5 / -	
Sección de dimensionamiento [mm ²]	4	-	-	
Margen de secciones AWG	24-10	30-10	22-10	
Capacidad de conexión				
	Rigido	Flexible	Puntera sin / con manguito de plástico	
1 conductor [mm ²]	0,2-6	0,2-4	0,25-4	0,25-1,5
2 conductores (mismo tipo) [mm ²]	0,2-1	0,2-1,5	0,25-1,5	-
2 conductores flexibles con puntera TWIN [mm ²]	-	-	-	0,5-2,5
Sección máx. con puente de inserción [mm ²]	2,5	2,5	-	-
Datos generales				
Longitud a desaislar [mm]	8			
Rosca de tornillo	M3			
Par de apriete [Nm]	0,5-0,6			
Aislamiento	PA			
Clase de combustibilidad según UL 94	V2			

Observaciones:
 1) Observar el diagrama de corriente de carga, véase phoenixcontact.net/products
 2) Respecto a bornes contiguos.

Dimensiones		[mm]
Dimensiones		[mm]
Datos eléctricos máximos		
Datos de dimensionamiento		
Tensión de dimensionamiento [V]	500 ²⁾	600
Corriente nominal / sección [A] / [mm ²]	32 / 4	30 / -
Sección de dimensionamiento [mm ²]	4	-
Margen de secciones AWG	24-10	30-10
Capacidad de conexión		
1 conductor [mm ²]	0,2-6	0,2-4
2 conductores (mismo tipo) [mm ²]	0,2-1	0,2-1,5
2 conductores flexibles con puntera TWIN [mm ²]	-	-
Sección máx. con puente de inserción [mm ²]	2,5	2,5
Datos generales		
Longitud a desaislar [mm]	8	
Rosca de tornillo	M3	
Par de apriete [Nm]	0,6-0,8	
Aislamiento	PA	
Clase de combustibilidad según UL 94	V2	

Descripción	N.º polos	Color
Borne indicador de tensión , para el montaje sobre NS 32... o NS 35..., con indicador luminoso para 15-30 V DC		gris
con indicador luminoso para 30-60 V DC		gris
con indicador luminoso para 110-230 V AC/DC		gris
Borne de alimentación , para la conexión del potencial de referencia a la barra colectora del conductor de retorno RS, I _{máx.} 2 A		azul
Barra colectora del conductor de retorno , se encaja en los bornes y se conduce en paralelo a la regleta de bornes, longitud: 1 m, Ø 3 mm		plateado
Borne indicador de corriente , para el montaje sobre NS 32... o NS 35..., indica mediante LED el flujo de corriente en un circuito auxiliar		negro

Datos de pedido			
Tipo	I _{máx.}	Código	Emb.
UDK 4-ULA 24 RD/O-U		2775045	50
UDK 4-ULA 48 RD/O-U		2775032	50
UDK 4-ULA 230		2775058	50
UDK 4-ULA/EK		2775029	50
RS		2775126	1

Datos de pedido			
Tipo	I _{máx.}	Código	Emb.
UDK 4-ILA 500		2775061	50

Accesorios		
Tipo	Características	Color
D-UDK 4		gris
FBI 10- 6	32 A	plateado
EB 2- 6	26 A	gris
EB 3- 6	26 A	gris
EB 10- 6	26 A	gris
TS-KK 3		gris
SF-SL 0,6X3,5-100 S-VDE		
ZB 6 (véase catálogo 3)		

Accesorios			
Tipo	Características	Código	Emb.
D-UDK 4		2775113	50
FBI 10- 6	32 A	0203250	10
EB 2- 6	26 A	0201155	100
EB 3- 6	26 A	0201142	100
EB 10- 6	26 A	0201139	10
TS-KK 3		2770215	50
SF-SL 0,6X3,5-100 S-VDE		1212587	10
ZB 6 (véase catálogo 3)			

Accesorios			
Tipo	Características	Código	Emb.
D-UDK 4		2775113	50
FBI 10- 6	32 A	0203250	10
EB 2- 6	26 A	0201155	100
EB 3- 6	26 A	0201142	100
EB 10- 6	26 A	0201139	10
TS-KK 3		2770215	50
SF-SL 0,6X3,5-100 S-VDE		1212587	10
ZB 6 (véase catálogo 3)			

Bornes para carril

Bornes universales para carril UK

Bornes para termopares MTKD-...

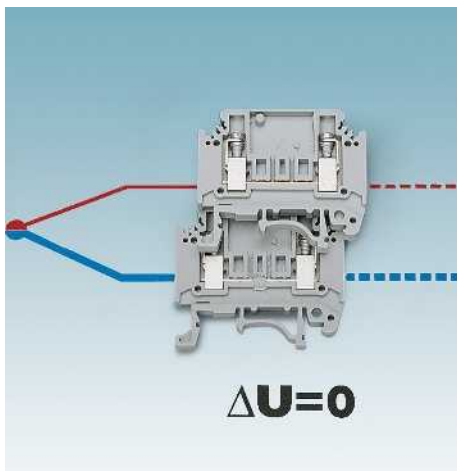

- El área de aplicación de estos bornes especiales es la prolongación de los cables de compensación del termopar en los circuitos de medición correspondientes
- Los materiales de los cables de compensación presentan, hasta 200 °C, los mismos valores de tensión termoeléctrica que los termopares
- De esta manera se garantiza que en los puntos de unión termopar/borne/cable de compensación no se originen tensiones termoeléctricas falsificadoras y se mantengan los valores básicos según EN 60584/DIN EN 60584

Observaciones:
1) Tensión respecto al borne de paso contiguo MTK.
Tabla para seleccionar terminales de tensión térmica, véase phoenixcontact.net/products

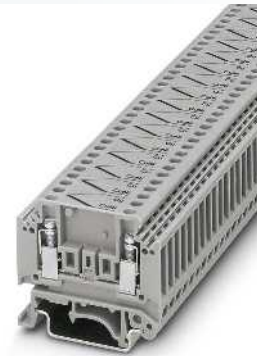

2,5 (4) mm², par de bornes de paso



Dimensiones	
Dimensiones	[mm]
Dimensiones	[mm]
Datos eléctricos máximos	
Datos de dimensionamiento	
Tensión de dimensionamiento	[V]
Corriente nominal / sección	[A] / [mm ²]
Sección de dimensionamiento	[mm ²]
Margen de secciones	AWG
Capacidad de conexión	
1 conductor	[mm ²]
Datos generales	
Longitud a desaislar	[mm]
Rosca de tornillo	
Par de apriete	[Nm]
Aislamiento	
Clase de combustibilidad según UL 94	

Datos técnicos				
Anchura	Longitud	Altura NS 35/7,5		
10,4	46,2	39,9		
Anchura	Longitud	Altura NS 32		
10,4	46,2	44,9		
I _{máx.} [A]	U _{máx.} [V]	máx. Ø [mm ²]	AWG (UL)	
1	400 ¹⁾	0,2-4	28-12	
IEC 60947-7-1				
IEC	UL / CUL	CSA	IEC/EN 60079-7	
400 ¹⁾	300	-	-	
1 / -	10 / -	-	-	
2,5	-	-	-	
24-12	28-12	-	-	
Capacidad de conexión		Rígido	Flexible	Puntera
		sin / con manguito de plástico		
1 conductor	[mm ²]	0,2-4	0,2-2,5	0,2-1,5 0,2-1,5

Descripción	Color
Par de bornes para termopares para CU/CUNI44, cobre/constantán, tipo USA T	gris
Par de bornes para termopares para FE/CUNI44, hierro/constantán, tipo USA J	gris
Par de bornes para termopares para NICR/CUNI44, níquel-cromo/constantán, tipo USA E	gris
Par de bornes para termopares para NICRSI/NISI, níquel-cromo-silicio/níquel-silicio, tipo USA N	gris
Par de bornes para termopares para NICR/NI, níquel-cromo/níquel, tipo USA K	gris
Par de bornes para termopares para E-CU/A-CU, cobre/cobre-níquel, tipo USA R	gris
Par de bornes para termopares para S-CU/E-CU, S-cobre/cobre, tipo USA B	gris

Tapa, ancho 1 mm	gris
Placa separadora, para la separación óptica y eléctrica de grupos de bornes, de 1,0 mm de espesor	gris
Destornillador	
Rotulación de la ranura lateral	

Datos de pedido		
Tipo	Código	Emb.
MTKD-CU/CUNI	3100059	50
MTKD-FE/CUNI	3100046	50
MTKD-NICR/CUNI	3100075	50
MTKD-NICRSI/NISI	5043321	50
MTKD-NICR/NI	3100062	50
MTKD-E-CU/A-CU	3100091	50
MTKD-S-CU/E-CU	3100101	50

Accesorios		
D-MTK	3101029	50
ATS-MTK	3101223	50
SZS 1,0X4,0 VDE	1205066	10
ZB 10 (véase catálogo 3)		

Bornes seccionables a tierra GTF 76

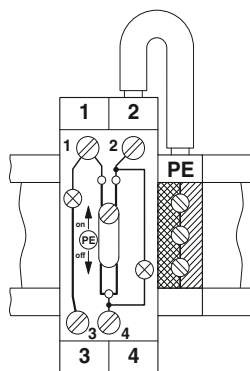

6 (10) mm², 57 A, borne seccionable

En la norma EN 60204-1/VDE 0113-1 "Equipo eléctrico de máquinas industriales" se especifica en el párrafo 9.4.3.1.:

"Las fallas a tierra que se producen en un circuito de mando no deberán dar lugar a la puesta en marcha involuntaria ni a movimientos potencialmente peligrosos de una máquina, ni impedir el paro de la misma".

- El borne seccionable de tierra GTF 76 cumple esta exigencia de una manera cómoda
- Cuando el patín deslizante está cerrado, la posición de conmutación "on", la lámpara amarilla señala el funcionamiento normal con toma a tierra
- Después de abrir el patín deslizante en la posición "off" la lámpara roja se enciende, si en el circuito de mando existe conexión a tierra

Observación:

- El indicador rojo también puede iluminarse brevemente debido a asimetrías en el aislamiento de las líneas, sin tener conexión a tierra y cuando el patín deslizante está abierto. Esto carece de importancia para el funcionamiento y no repercute en las medidas de seguridad requeridas en las disposiciones VDE

¡Atención!

- Durante la prueba de aislamiento conforme a EN 60204-1/VDE 0113-1, el GTF 76 deberá puentearse o desmontarse, ya que de lo contrario se destruye el indicador luminoso o se produce un cortocircuito

Observaciones:

1) 250 V para GTF 76/230.

Dimensiones	[mm]	22,5	64,5	54
Dimensiones	[mm]	22,5	64,5	59
Datos eléctricos máximos		I _{máx.} [A]	U _{máx.} [V]	máx. Ø [mm ²] AWG (UL)
		57	110 ¹⁾	0,5-10 26-8
Datos de dimensionamiento		Tensión de dimensionamiento [V]	110 ¹⁾	250
		Corriente nominal / sección [A] / [mm ²]	41 / 6	50 / -
		Sección de dimensionamiento [mm ²]	6	-
		Margen de secciones AWG	20-8	26-8
Capacidad de conexión		1 conductor [mm ²]	0,5-10	0,5-6 0,5-10 0,5-4
		2 conductores (mismo tipo) [mm ²]	0,5-6	0,5-6 0,5-6 -
		2 conductores flexibles con puntera TWIN [mm ²]	-	- 0,5-4
Datos generales		Longitud a desaislar [mm]	12	
		Rosca de tornillo	M4	
		Par de apriete [Nm]	1,2-1,5	
		Aislamiento	PA	
		Clase de combustibilidad según UL 94	V0	



Datos técnicos

Anchura	Longitud	Altura NS 35/7,5	
22,5	64,5	54	
Anchura	Longitud	Altura NS 32	
22,5	64,5	59	
I _{máx.} [A]	U _{máx.} [V]	máx. Ø [mm ²] AWG (UL)	
57	110 ¹⁾	0,5-10 26-8	
IEC	UL / CUL	CSA	IEC/ EN 60079-7
110 ¹⁾	250	-	-
41 / 6	50 / -	-	-
6	-	-	-
20-8	26-8	-	-
Rígido	Flexible	Puntera sin / con manguito de plástico	
0,5-10	0,5-6	0,5-10	0,5-4
0,5-6	0,5-6	0,5-6	-
-	-	-	0,5-4

Datos de pedido

Tipo	Código	Emb.
GTF 76/230	3121012	10
GTF 76/ 48	3121025	10

Accesorios

SZS 1,0X4,0 VDE	1205066	10
ZB 10 (véase catálogo 3)		

Descripción	Color
Borne seccionable de tierra , para el montaje sobre NS 32..., NS 35... o NS 35/15-2,3 para 110-250 V AC/DC, corriente 0,5-1 mA	gris
Borne seccionable de tierra , para el montaje sobre NS 32..., NS 35... o NS 35/15-2,3 para 24-48 V AC/DC, corriente 3,5-8 mA	gris
Destornillador	
Rotulación de la ranura lateral	

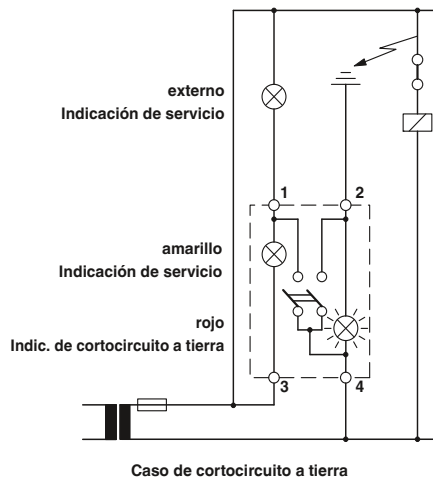
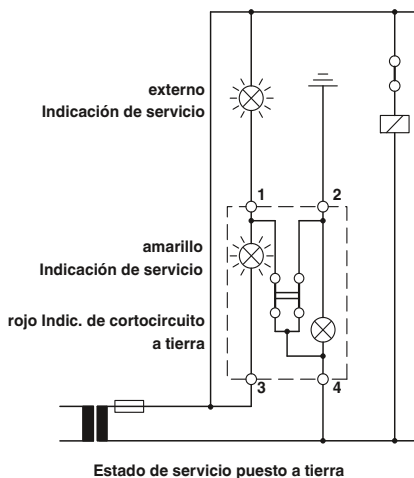

Bornes para carril

Bornes para carril universales con conexión especial UK

Bornes de paso con conexión de enchufe plano UVKB ... y UHK ...



Bornes UVKB

- La conexión de enchufe plano frontal es el concepto de cableado óptimo cuando se tienen condiciones de espacio reducidas y se tiene que hacer sitio a canales de cable cerca de regletas de bornes
- Las paredes de la carcasa sobresalen solamente un poco de las piezas metálicas, porque los casquillos enchufables totalmente aislados se salen de la conexión
- Los conectores partidos permiten atornillar en lugar de un casquillo enchufable plano de 6,3 mm, un casquillo enchufable totalmente aislado o dos casquillos desnudos de 2,8 mm

Bornes UHK

- Gracias a la disposición característica de los tres conectores planos por lado de bornes, con los bornes UHK... se obtienen ventajas en lo que a la aplicación se refiere:
- Ahorro de bornes y de conexiones de puentes
 - Cómodo manejo, es decir, vista libre sobre los conectores, buena accesibilidad y rápido control de conexión
 - Buena presentación por la elegante conducción de conductores en las canaletas laterales de cables
 - Lectura frontal de la denominación

Observaciones:

Para los casquillos enchufables planos adaptados véase el catálogo 3.

1) Las indicaciones de corriente y tensión para conexiones de enchufe plano según EN 61210 dependen, entre otras cosas, de la magnitud nominal, el material, el aislamiento de la hembra enchufable, así como de la sección del conductor.

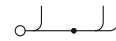

4 (4) mm², 29 A, borne de paso, con conexión por tornillo y de enchufe plano

ERIC

Datos técnicos

Dimensiones		Dimensiones		Datos eléctricos máximos				Datos de dimensionamiento									
[mm]		[mm]		I _{máx.} [A]	U _{máx.} [V]	máx. Ø [mm ²]	AWG (UL)	IEC	UL / CUL	CSA	IEC/EN 60079-7						
6,2		68		29 ¹⁾	500 ¹⁾	0,2-4	28-12	500 ¹⁾	300	-	-						
6,2		68															
Tensión de dimensionamiento		[V]															
Corriente nominal / sección		[A] / [mm ²]															
Sección de dimensionamiento		[mm ²]															
Margen de secciones		AWG															
Capacidad de conexión de la conexión por tornillo												Rígido		Flexible		Puntera	
1 conductor		[mm ²]		0,2-4		0,2-4		sin / con manguito de plástico		0,25-4		0,25-2,5					
2 conductores (mismo tipo)		[mm ²]		0,2-1,5		0,2-1,5		0,25-1,5		-		-					
2 conductores flexibles con puntera TWIN		[mm ²]		-		-		-		-		0,5-2,5					
Sección máx. con puente de inserción		[mm ²]		4		4		-		-		-					
Datos generales																	
Longitud a desaislar		[mm]		8													
Rosca de tornillo				M3													
Par de apriete		[Nm]		0,6-0,8													
Aislamiento				PA													
Clase de combustibilidad según UL 94				V2													

Datos de pedido

Descripción	N.º polos	Color	Tipo	I _{máx.}	Código	Emb.
Borne, para el montaje sobre NS 32... o NS 35..., con conectores planos partidos de 6,3/2,8 mm ¹⁾		gris	UVKB 4-FS(6-2,8-0,8)		1954016	50

Accesorios

Descripción	N.º polos	Color	Tipo	I _{máx.}	Código	Emb.
Tapa, ancho de 2,2 mm		gris	D-UVKB 4		1920024	50
Tapa, ancho 2,3 mm		gris				
Puente fijo, aislado	10	plateado	FBI 10- 6	24 A	0203250	10
Peine puenteador, aislado						
	2	gris	EB 2- 6	24 A	0201155	100
	3	gris	EB 3- 6	24 A	0201142	100
	10	gris	EB 10- 6	24 A	0201139	10
Puente seccionable, seccionable, con 10 tornillos, para derivaciones variables con IS-K...	10	plateado	ISSBI 10- 6	24 A	0301505	10
Aislador, como pieza distanciadora para puente seccionable		gris	IS-K 4		1302338	100
Disco separador, para separar puentes adyacentes, posteriormente interpolables, sin aumento del espesor		gris	TS-K		1302215	50
Placa separadora, para la separación óptica y eléctrica de grupos de bornes, espesor 2,3 mm		gris				
Hembra roscada		plateado	PSB 3/10/4		0601292	10
Conector hembra de pruebas, aislado, solo para colocar sobre los puentes FBI, ISSBI		plateado	PSB 3/13/4		0201304	10
Destornillador			SF-SL 0,6X3,5-100 S-VDE		1212587	10
Rotulación de la ranura central			ZB 6 (véase catálogo 3)			

Bornes para carril universales con conexión especial UK



6 (6) mm², 32 A, borne de paso, con conexión de enchufe plano



4 (4) mm², 40 A, borne de paso, con conexión por tornillo y de enchufe plano



6 (6) mm², 40 A, borne de paso, con conexión de enchufe plano

ERIC DNV GL

ERIC

ERIC

Datos técnicos			
Anchura	Longitud	Altura NS 35/7,5	
6,2	68	44	
Anchura	Longitud	Altura NS 32	
6,2	68	49	
I _{máx.} [A]	U _{máx.} [V]	máx. Ø [mm ²]	AWG (UL)
32 ¹⁾	800 ¹⁾	0,5-6	-
IEC	UL / CUL	CSA	IEC/ EN 60079-7
800 ¹⁾	300	-	-
32 ¹⁾ / 4	25 / -	-	-
4	-	-	-
20-10	-	-	-
Rígido	Flexible	Puntera sin / con manguito de plástico	
0,5-6	0,5-6	-	-
-	-	-	-
-	-	-	-
-	-	-	-
-	-	-	-
-	-	-	-
PA	-	-	-
V2	-	-	-

Datos técnicos			
Anchura	Longitud	Altura NS 35/7,5	
6,2	54	51,5	
Anchura	Longitud	Altura NS 32	
6,2	54	56,5	
I _{máx.} [A]	U _{máx.} [V]	máx. Ø [mm ²]	AWG (UL)
40 ¹⁾	800 ¹⁾	0,2-4	28-12
IEC	UL / CUL	CSA	IEC/ EN 60079-7
800 ¹⁾	250	600	-
32 ¹⁾ / 4	25 / -	20 / -	-
4	-	-	-
24-12	28-12	28-14	-
Rígido	Flexible	Puntera sin / con manguito de plástico	
0,2-4	0,2-4	0,25-4	0,25-2,5
0,2-1,5	0,2-1,5	0,25-1,5	-
-	-	-	0,5-2,5
4	4	-	-
-	-	-	-
-	-	-	-
-	-	-	-
PA	-	-	-
V2	-	-	-

Datos técnicos			
Anchura	Longitud	Altura NS 35/7,5	
6,2	54	51,5	
Anchura	Longitud	Altura NS 32	
6,2	54	56,5	
I _{máx.} [A]	U _{máx.} [V]	máx. Ø [mm ²]	AWG (UL)
40 ¹⁾	800 ¹⁾	0,5-6	-
IEC	UL / CUL	CSA	IEC/ EN 60079-7
800 ¹⁾	250	600	-
40 ¹⁾ / -	25 / -	20 / -	-
-	-	-	-
20-10	-	22-14	-
Rígido	Flexible	Puntera sin / con manguito de plástico	
0,5-6	0,5-6	-	-
-	-	-	-
-	-	-	-
-	-	-	-
-	-	-	-
PA	-	-	-
V2	-	-	-

Datos de pedido			
Tipo	I _{máx.}	Código	Emb.
UVKB 4-FS/FS(8-2,8-0,8)		1953017	50

Datos de pedido			
Tipo	I _{máx.}	Código	Emb.
UHK 4-FS/FS(8-2,8-0,8)		2017237	50

Datos de pedido			
Tipo	I _{máx.}	Código	Emb.
UHK 4-FS/FS(12-2,8-0,8)		2017224	50

Accesorios			
D-UVKB 4		1920024	50
FBI 10- 6	24 A	0203250	10
ISSBI 10- 6	24 A	0301505	10
IS-K 4		1302338	100
TS-K		1302215	50
PSB 3/10/4		0601292	10
PSBJ 3/13/4		0201304	10
ZB 6 (véase catálogo 3)			

Accesorios			
D-HK 4		2002022	50
EB 2- 6	30 A	0201155	100
EB 3- 6	30 A	0201142	100
EB 10- 6	30 A	0201139	10
D-UVK 4		1922022	50
SF-SL 0,6X3,5-100 S-VDE		1212587	10
ZB 6 (véase catálogo 3)			

Accesorios			
D-HK 4		2002022	50
D-UVK 4		1922022	50
ZB 6 (véase catálogo 3)			

Bornes para carril

Bornes para carril universales con conexión especial UK

Bornes de paso con conexión de enchufe plano VBST ... y PVB ...

Observaciones:

1) Las indicaciones de corriente y tensión para conexiones de enchufe plano según EN 61210 dependen, entre otras cosas, de la magnitud nominal, el material, el aislamiento de la hembra enchufable, así como de la sección del conductor.

2) Corriente nominal del conector modular por polo: 13 A.

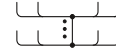
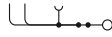

2,5 (4) mm², 32 A, borne de paso, con conexión por tornillo y de enchufe plano

6 (6) mm², 30 A, bloque de bornes empalmador de potencial con conexión de enchufe plano



Datos técnicos

Dimensiones	Anchura		Longitud		Altura NS 35/7,5	
	6,2	72	39,5			
Datos eléctricos máximos	$I_{m\acute{a}x.}$ [A]	$U_{m\acute{a}x.}$ [V]	máx. Ø [mm ²]	AWG (UL)		
	32 ²⁾	800 ¹⁾	0,2-4	30-10		
Datos de dimensionamiento	IEC	UL / CUL	CSA	IEC/ EN 60079-7		
Tensión de dimensionamiento [V]	800 ¹⁾	300	600	-		
Corriente nominal / sección [A] / [mm ²]	24 / 2,5	20 / -	20 / -	-		
Sección de dimensionamiento [mm ²]	4	-	-	-		
Margen de secciones AWG	24-12	30-10	30-10	-		
Capacidad de conexión de la conexión por tornillo	Rígido	Flexible	Puntera sin / con manguito de plástico			
1 conductor [mm ²]	0,2-4	0,2-2,5	0,25-4	0,25-2,5		
2 conductores (mismo tipo) [mm ²]	0,2-1,5	0,2-1,5	0,25-1	-		
2 conductores flexibles con puntera TWIN [mm ²]	-	-	-	0,5-1,5		
Sección máx. con puente de inserción [mm ²]	2,5	2,5	-	-		
Datos generales	Longitud a desaislar [mm]					
	8					
Rosca de tornillo						
	M3					
Par de apriete [Nm]						
	0,6-0,8					
Aislamiento						
	PA					
Clase de combustibilidad según UL 94						
	V0					

Datos técnicos

Dimensiones	Anchura		Longitud		Altura NS 35/7,5	
	17	80	43,5			
Datos eléctricos máximos	$I_{m\acute{a}x.}$ [A]	$U_{m\acute{a}x.}$ [V]	máx. Ø [mm ²]	AWG (UL)		
	30 ¹⁾	800 ¹⁾	0,5-6	-		
Datos de dimensionamiento	IEC	UL / CUL	CSA	IEC/ EN 60079-7		
Tensión de dimensionamiento [V]	800 ¹⁾	-	-	-		
Corriente nominal / sección [A] / [mm ²]	30 ¹⁾ / 4	-	-	-		
Sección de dimensionamiento [mm ²]	4	-	-	-		
Margen de secciones AWG	20-10	-	-	-		
Capacidad de conexión de la conexión por tornillo	Rígido	Flexible	Puntera sin / con manguito de plástico			
0,5-6 [mm ²]	0,5-6	-	-			
- [mm ²]	-	-	-			
- [mm ²]	-	-	-			
- [mm ²]	-	-	-			
Datos generales	Longitud a desaislar [mm]					
	-					
Rosca de tornillo						
	-					
Par de apriete [Nm]						
	-					
Aislamiento						
	PA					
Clase de combustibilidad según UL 94						
	V2					

Datos de pedido

Descripción	N.º polos	Color	Tipo	Código	Emb.
Borne, para montaje sobre NS 35..., con dos conectores planos partidos de 6,3/2,8 mm y foso funcional doble para puentes enchufables FBS ...6		gris	VBSTB 4-FS (6-2,8-0,8)	3070435	50
Borne, para montaje sobre NS 35..., con tres conectores planos partidos de 6,3/2,8 mm		gris	VBST 4-FS(6-2,8-0,8)	0852012	50
Empalmador de potencial, para el montaje sobre NS 35..., con conectores planos partidos de 6,3/2,8-mm, 8 slots, ancho de borne: 17 mm		gris			
Empalmador de potencial, para el montaje sobre NS 35..., con conectores planos partidos de 6,3/2,8-mm, 12 slots, ancho de borne: 23,2 mm		gris			
Empalmador de potencial, para el montaje sobre NS 35..., con conectores planos partidos de 6,3/2,8-mm, 20 slots, ancho de borne: 35,6 mm		gris			
Empalmador de potencial, para el montaje sobre NS 35..., con conectores planos partidos de 6,3/2,8-mm, 40 slots, ancho de borne: 66,6 mm		gris			

Datos de pedido

Descripción	N.º polos	Color	Tipo	Código	Emb.
			PVB 2	0870023	10
			PVB 3	0870036	10
			PVB 5	0870052	10
			PVB10	0870120	5

Accesorios

Descripción	N.º polos	Color	Tipo	Código	Emb.
Tapa y placa separadora, ancho 2,2 mm		gris	D-TP-VBS	0851026	50
Peine puenteador, aislado	2	gris	EB 2- 6	0201155	100
	3	gris	EB 3- 6	0201142	100
	10	gris	EB 10- 6	0201139	10
Destornillador			SF-SL 0,6X3,5-100 S-VDE	1212587	10
Rotulación de la ranura central			ZB 6 (véase catálogo 3)		

Accesorios

Descripción	N.º polos	Color	Tipo	Código	Emb.
			ZB 6 (véase catálogo 3)		

Bornes de paso con conexión de enchufe plano USK ...

Observaciones:
 1) Las indicaciones de corriente y tensión para conexiones de enchufe plano según EN 61210 dependen, entre otras cosas, de la magnitud nominal, el material, el aislamiento de la hembra enchufable, así como de la sección del conductor.
 Para los casquillos enchufables planos adaptados véase el catálogo 3.



4 (4) mm², 32 A, borne de paso, con conexión por tornillo y de enchufe plano



6 (6) mm², 32 A, borne de paso, con conexión de enchufe plano



Datos técnicos				
Dimensiones	Anchura	Longitud	Altura NS 35/7,5	
	6,2	42,5	45,5	
Dimensiones	Anchura	Longitud	Altura NS 32	
	6,2	42,5	50,5	
Datos eléctricos máximos	I _{máx.} [A]	U _{máx.} [V]	máx. Ø [mm ²]	AWG (UL)
	32 ¹⁾	800 ¹⁾	0,2-4	28-12
Datos de dimensionamiento	IEC	UL / CUL	CSA	IEC/ EN 60079-7
Tensión de dimensionamiento [V]	800 ¹⁾	600	600	-
Corriente nominal / sección [A] / [mm ²]	32 ¹⁾ / 4	20 / -	20 / -	-
Sección de dimensionamiento [mm ²]	4	-	-	-
Margen de secciones AWG	24-12	28-12	28-12	-
Capacidad de conexión	Rígido	Flexible	Puntera sin / con manguito de plástico	
1 conductor [mm ²]	0,2-4	0,2-4	0,25-4	0,25-2,5
2 conductores (mismo tipo) [mm ²]	0,2-1	0,2-1,5	0,25-1,5	-
2 conductores flexibles con puntera TWIN [mm ²]	-	-	-	0,5-2,5
Sección máx. con puente de inserción [mm ²]	2,5	2,5	-	-
Datos generales				
Longitud a desaislar [mm]	9			
Rosca de tornillo	M3			
Par de apriete [Nm]	0,6-0,8			
Aislamiento	PA			
Clase de combustibilidad según UL 94	V2			



Datos técnicos				
Dimensiones	Anchura	Longitud	Altura NS 35/7,5	
	6,2	42,5	45,5	
Dimensiones	Anchura	Longitud	Altura NS 32	
	6,2	42,5	50,5	
Datos eléctricos máximos	I _{máx.} [A]	U _{máx.} [V]	máx. Ø [mm ²]	AWG (UL)
	32 ¹⁾	800 ¹⁾	0,5-6	-
Datos de dimensionamiento	IEC	UL / CUL	CSA	IEC/ EN 60079-7
Tensión de dimensionamiento [V]	800 ¹⁾	600	600	-
Corriente nominal / sección [A] / [mm ²]	32 ¹⁾ / 4	20 / -	20 / -	-
Sección de dimensionamiento [mm ²]	4	-	-	-
Margen de secciones AWG	20-10	-	-	-
Capacidad de conexión	Rígido	Flexible	Puntera sin / con manguito de plástico	
1 conductor [mm ²]	0,5-6	0,5-6	-	-
2 conductores (mismo tipo) [mm ²]	-	-	-	-
2 conductores flexibles con puntera TWIN [mm ²]	-	-	-	-
Sección máx. con puente de inserción [mm ²]	-	-	-	-
Datos generales				
Longitud a desaislar [mm]	-			
Rosca de tornillo	M3			
Par de apriete [Nm]	-			
Aislamiento	PA			
Clase de combustibilidad según UL 94	V2			

Datos de pedido			
Descripción	N.º polos	Color	
Borne , para montaje sobre NS 32... o NS 35...		gris	
Borne , para montaje en NS 32... o NS 35..., con conectores planos partidos de 6,3/2,8 mm		gris	
Tipo	I _{máx.}	Código	Emb.
USK 4-FSR(4-2,8-0,8)		0270018	50

Datos de pedido			
Descripción	N.º polos	Color	
Borne , para montaje sobre NS 32... o NS 35...		gris	
Borne , para montaje en NS 32... o NS 35..., con conectores planos partidos de 6,3/2,8 mm		gris	
Tipo	I _{máx.}	Código	Emb.
USK 4-FS/FS(8-2,8-0,8)		0271017	50

Accesorios			
Tapa , ancho 1,3 mm	gris		
Peine puenteador , aislado			
	2	gris	
	3	gris	
	10	gris	
Destornillador			
Rotulación de la ranura central			
D-USK 4/10		0260028	50
EB 2- 6	24 A	0201155	100
EB 3- 6	24 A	0201142	100
EB 10- 6	24 A	0201139	10
SF-SL 0,6X3,5-100 S-VDE		1212587	10
ZB 6 (véase catálogo 3)			

Accesorios			
Tapa , ancho 1,3 mm	gris		
Peine puenteador , aislado			
	2	gris	
	3	gris	
	10	gris	
Destornillador			
Rotulación de la ranura central			
D-USK 4/10		0260028	50
ZB 6 (véase catálogo 3)			

Bornes para carril

Bornes para carril universales con conexión especial UK

Bornes de doble piso con conexión por tornillo/de enchufe plano UKK ...

Observaciones:
Observación importante: Para puentear los bornes hay que retirar el separador pretroquelado.
Para los casquillos enchufables planos adaptados véase el catálogo 3.
1) Las indicaciones de corriente y tensión para conexiones de enchufe plano según EN 61210 dependen, entre otras cosas, de la magnitud nominal, el material, el aislamiento de la hembra enchufable, así como de la sección del conductor.

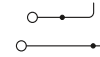

4 (4) mm², 20 A, borne de doble piso con conexión por tornillo y de enchufe plano

ERC

Dimensiones		
	[mm]	
Dimensiones		
	[mm]	
Datos eléctricos máximos		
Datos de dimensionamiento		
Tensión de dimensionamiento	[V]	400 ¹⁾
Corriente nominal / sección	[A] / [mm ²]	20 ¹⁾ / 4
Sección de dimensionamiento	[mm ²]	4
Margen de secciones	AWG	24-12
Capacidad de conexión		
1 conductor	[mm ²]	0,2-4
2 conductores (mismo tipo)	[mm ²]	0,2-1
2 conductores flexibles con puntera TWIN	[mm ²]	-
Sección máx. con puente de inserción	[mm ²]	4
Datos generales		
Longitud a desaislar	[mm]	8
Rosca de tornillo		M3
Par de apriete	[Nm]	0,6-0,8
Aislamiento		PA
Clase de combustibilidad según UL 94		V2

Datos técnicos			
Anchura	Longitud	Altura NS 35/7,5	
6,2	72	59	
Anchura	Longitud	Altura NS 32	
6,2	72	64	
I _{máx.} [A]	U _{máx.} [V]	máx. Ø [mm ²]	AWG (UL)
20 ¹⁾	400 ¹⁾	0,2-4	30-10
IEC	UL / CUL	CSA	IEC/ EN 60079-7
400 ¹⁾	300	-	-
20 ¹⁾ / 4	20 / -	-	-
4	-	-	-
24-12	30-10	-	-
Capacidad de conexión	Rígido	Flexible	Puntera
			sin / con manguito de plástico
1 conductor	0,2-4	0,2-4	0,25-4 0,25-2,5
2 conductores (mismo tipo)	0,2-1	0,2-1,5	0,25-1,5 -
2 conductores flexibles con puntera TWIN	-	-	- 0,5-1,5
Sección máx. con puente de inserción	4	2,5	- -

Descripción	N.º polos	Color
Borne de doble piso , con cuchilla de interrupción, para el montaje sobre NS 32... o NS 35..., con conexión por tornillo y conectores planos partidos de 6,3/2,8 mm		gris
Borne de doble piso , con cuchilla de interrupción, para el montaje sobre NS 32... o NS 35..., con conectores planos partidos de 6,3/2,8 mm a ambos lados		gris

Datos de pedido			
Tipo	I _{máx.}	Código	Emb.
UKK 4-FS		2770561	50

Tapa , ancho 1,5 mm		gris
Puente fijo , aislado	10	plateado
Peine puenteador , aislado	2	gris
	3	gris
	10	gris
Puente seccionable , seccionable, con 10 tornillos, para derivaciones variables con IS-K...	10	plateado
Aislador , como pieza distanciadora para puente seccionable		gris
Hembra roscada		plateado
Conector hembra de pruebas , aislado, solo para colocar sobre los puentes FBI, ISSBI		plateado
Destornillador		
Rotulación de la ranura lateral		

Accesorios			
D-UKK 4		2770558	50
FBI 10- 6	20 A	0203250	10
EB 2- 6	20 A	0201155	100
EB 3- 6	20 A	0201142	100
EB 10- 6	20 A	0201139	10
ISSBI 10- 6	20 A	0301505	10
IS-K 4		1302338	100
PSB 3/10/4		0601292	10
PSBJ 3/13/4		0201304	10
SF-SL 0,6X3,5-100 S-VDE		1212587	10
ZB 6 (véase catálogo 3)			

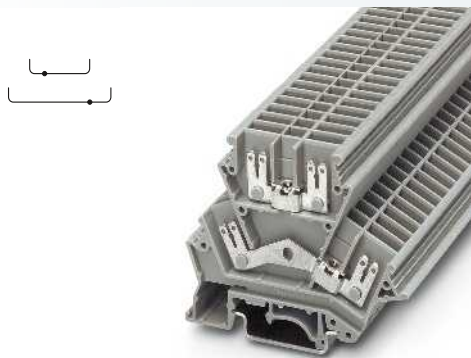

6 (6) mm², 20 A, borne de doble piso con conexión de enchufe plano

ERC

Datos técnicos			
Anchura	Longitud	Altura NS 35/7,5	
6,2	72	59	
Anchura	Longitud	Altura NS 32	
6,2	72	64	
I _{máx.} [A]	U _{máx.} [V]	máx. Ø [mm ²]	AWG (UL)
20 ¹⁾	400 ¹⁾	0,5-6	-
IEC	UL / CUL	CSA	IEC/ EN 60079-7
400 ¹⁾	300	-	-
20 ¹⁾ / 4	20 / -	-	-
4	-	-	-
20-10	-	-	-
Rígido	Flexible	Puntera sin / con manguito de plástico	
0,5-6	0,5-6	-	-
-	-	-	-
-	-	-	-
-	-	-	-

-
-
-
PA
V0

Datos de pedido			
Tipo	I _{máx.}	Código	Emb.
UKK 4-FS/FS		2771133	50

Accesorios			
D-UKK 4		2770558	50
FBI 10- 6	20 A	0203250	10
ISSBI 10- 6	20 A	0301505	10
IS-K 4		1302338	100
PSB 3/10/4		0601292	10
PSBJ 3/13/4		0201304	10

ZB 6 (véase catálogo 3)

Bornes para carril

Bornes de instalación UIK

Bornes de instalación UIK ...

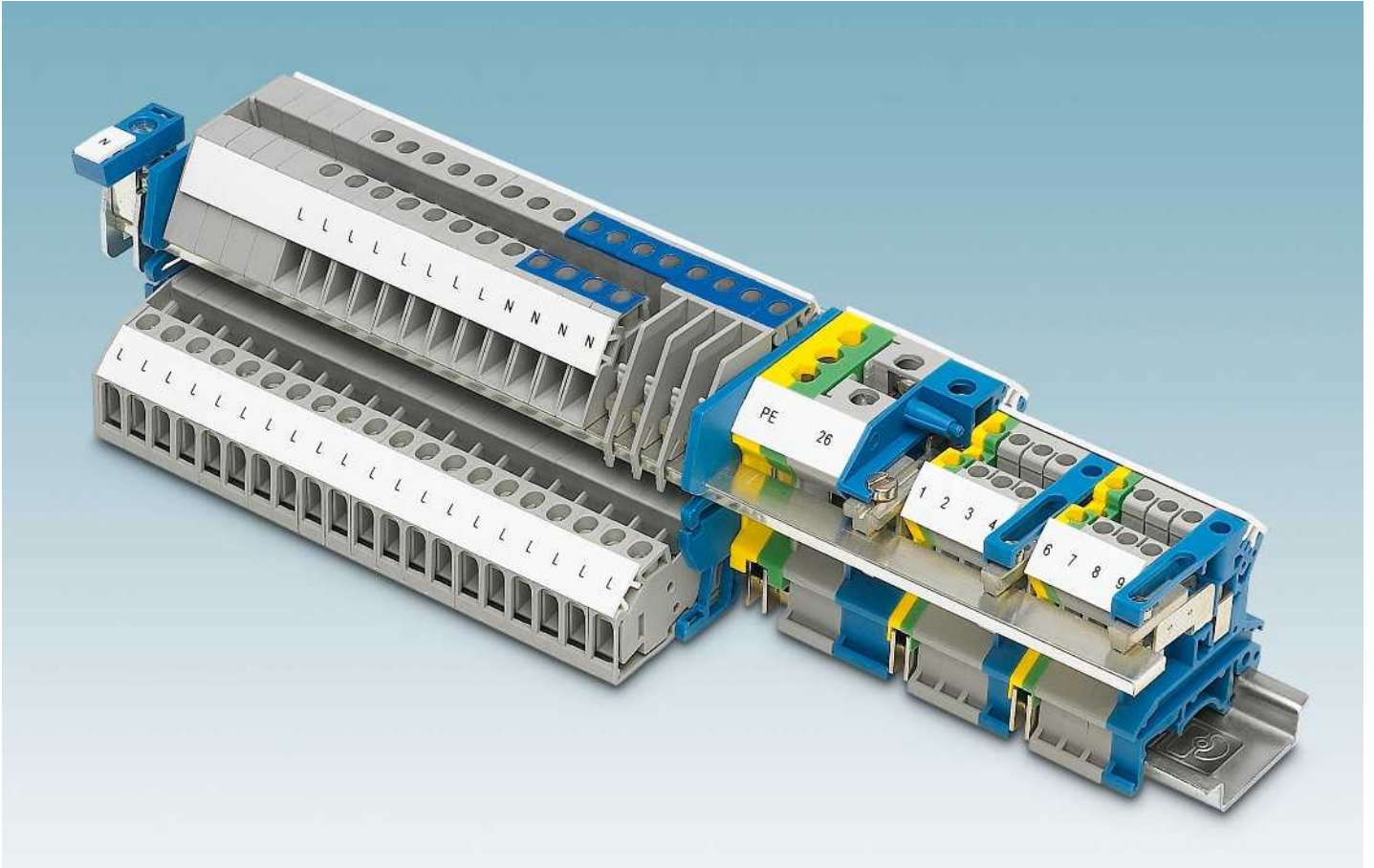

i Su código web : #0060



Combinación flexible

Todos los bornes de instalación de las diferentes tecnologías de conexión push-in, STI y UTN se pueden combinar entre sí con total libertad. La barra colectora de conductor neutro está encima de todos los bornes de instalación sobre un nivel.

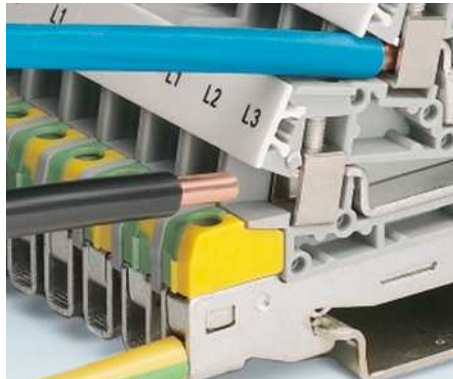

Montaje con ahorro de espacio

Para la instalación de receptores de corriente trifásica grandes, como motores de ventilación o consumidores en cocinas grandes, se dispone de terminales de instalación de tres planos compactos hasta 10 mm² de conexión de conductores.

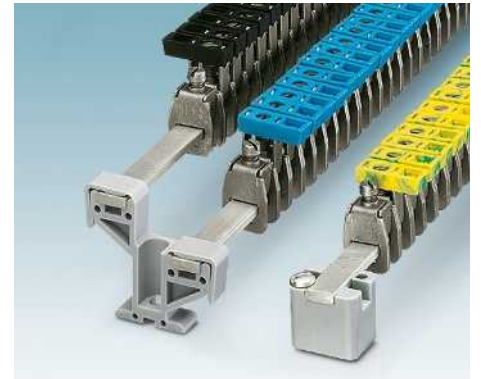

Accesorios de instalación

Para la distribución de potencial y alimentación existe un amplio programa de accesorio. Los bornes de conexión AKG cumplen las exigencias según la norma DIN VDE 0100 o VDE 0113-1 referida a la marcación con colores y la opción de rotulación de cada borne.

Bornes de distribución UIK ...

- Terminales de instalación con construcción especialmente baja para el empleo en distribuidores planos
- Mediante la disposición asimétrica de los bornes en el carril se puede pasar la barra colectora del conductor neutro por los bornes
- Los bornes de paso estándar UK 1,5 N hasta UK 16 N pueden colocarse en conexión con la barra colectora del neutro

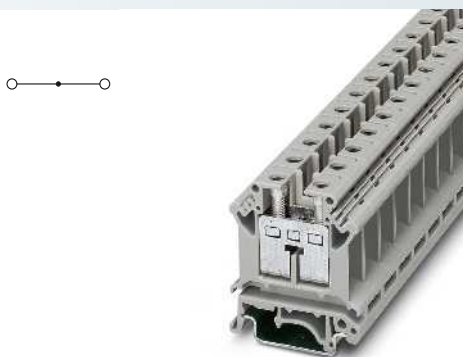

16 (25) mm², 101 A, borne de paso

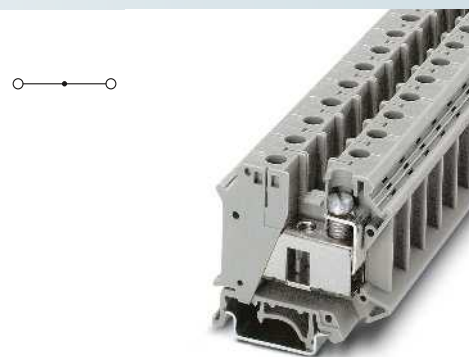

35 (35) mm², 125 A, borne de paso



Datos técnicos				
Dimensiones	Anchura	Longitud	Altura NS 35/7,5	
	12,2	42,5	47	
Dimensiones	Anchura	Longitud	Altura NS 32	
	12,2	42,5	52	
Datos eléctricos máximos	I _{máx.} [A]	U _{máx.} [V]	máx. Ø [mm ²]	AWG (UL)
	101	400	2,5-25	22-4
Datos de dimensionamiento	IEC 60947-7-1	UL / CUL	CSA	IEC/ EN 60079-7
Tensión de dimensionamiento	400	600	600	-
Corriente nominal / sección	76 / 16	85 / -	85 / -	-
Sección de dimensionamiento	16	-	-	-
Margen de secciones	12-4	22-4	22-4	-
Capacidad de conexión	Rígido	Flexible	Puntera sin / con manguito de plástico	
1 conductor	2,5-25	4-16	1,5-16	1,5-16
2 conductores (mismo tipo)	1,5-6	1,5-6	1,5-4	-
2 conductores flexibles con puntera TWIN	-	-	-	0,75-10
Sección máx. con puente de inserción	16	16	-	-
Datos generales	Longitud a desaislar	11		
	Rosca de tornillo	M4		
	Par de apriete	1,5-1,8		
	Aislamiento	PA		
	Clase de combustibilidad según UL 94	V2		



Datos técnicos				
Dimensiones	Anchura	Longitud	Altura NS 35/7,5	
	15,2	55	51	
Dimensiones	Anchura	Longitud	Altura NS 32	
	15,2	55	56	
Datos eléctricos máximos	I _{máx.} [A]	U _{máx.} [V]	máx. Ø [mm ²]	AWG (UL)
	125	800	0,75-35	18-2
Datos de dimensionamiento	IEC 60947-7-1	UL / CUL	CSA	IEC/ EN 60079-7
Tensión de dimensionamiento	800	600	600	-
Corriente nominal / sección	125 / 35	115 / -	130 / -	-
Sección de dimensionamiento	35	-	-	-
Margen de secciones	18-2	18-2	18-2	-
Capacidad de conexión	Rígido	Flexible	Puntera sin / con manguito de plástico	
1 conductor	0,75-35	0,75-35	0,75-35	0,75-35
2 conductores (mismo tipo)	0,75-10	0,75-10	0,75-10	-
2 conductores flexibles con puntera TWIN	-	-	-	0,75-6
Sección máx. con puente de inserción	35	35	-	-
Datos generales	Longitud a desaislar	16		
	Rosca de tornillo	M6		
	Par de apriete	3,2-3,7		
	Aislamiento	PA		
	Clase de combustibilidad según UL 94	V2		

Datos de pedido					
Descripción	N.º polos	Color	Tipo	I _{máx.}	
Borne, para montaje sobre NS 32... o NS 35...		gris	UIK 16	101	
		azul	UIK 16 BU	101	
				Código	
				Emb.	
				3006153	50
				3006205	50

Datos de pedido					
Descripción	N.º polos	Color	Tipo	I _{máx.}	
Borne, para montaje sobre NS 32... o NS 35...		gris	UIK 35	125	
		azul	UIK 35 BU	125	
				Código	
				Emb.	
				3006182	50
				3006302	50

Accesorios						
Tapa, ancho 1,8 mm		gris	D-UK 4/10	3003020	50	
		azul	D-UK 4/10 BU	3003101	50	
Puente fijo, aislado						
	2	plateado				
	3	plateado				
	10	plateado	FBI 10-12	101 A	0203454	10
Peine puenteador, seccionable, aislado						
	2	gris				
	3	gris				
	10	gris	EB 10-12	68 A	3006137	10
Puente de conmutación para 2 bornes, completo, montar únicamente con eslabón corto						
	2	plateado	TS-K		1302215	50
Disco separador, para separar puentes adyacentes, posteriormente interpolables, sin aumento del espesor		gris	ATP-UK		3003224	50
Placa separadora, ancho 1,5 mm		gris	PSB 4/7/6		0303299	10
Hembra roscada, para tomas de prueba con la clavija PS		plateado	SZS 1,0X4,0 VDE		1205066	10
Destornillador			ZB 12 (véase catálogo 3)			

Accesorios						
			FBI 2-15	125 A	0201333	10
			FBI 3-15	125 A	0201278	10
			EB 2-15 K/UK 35	101 A	0205119	10
			EB 3-15 K/UK 35	101 A	0205106	10
			EB 10-15 K/UK 35	101 A	0205096	10
			SBH 2-15	120 A	0205232	1
			TS-K		1302215	50
			PSB 6/5/6		0205290	10
			SZS 1,0X4,0 VDE		1205066	10
			ZB 15 (véase catálogo 3)			

Bornes para carril

Bornes de instalación UIK

Bornes de tierra para instalación UISLKG ...

– Los bornes de tierra estándar USLKG 1,5 N hasta USLKG 16 N pueden utilizarse en combinación con la barra colectora del neutro

Observaciones:
Para la capacidad de corriente de los carriles, véase la página 650.

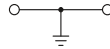

16 (25) mm², 101 A, borne de tierra

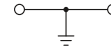

35 (35) mm², 125 A, borne de tierra



		Datos técnicos			
Dimensiones		Anchura	Longitud	Altura NS 35/7,5	
	[mm]	12	42,5	47	
Dimensiones		Anchura	Longitud	Altura NS 32	
	[mm]	12	42,5	52	
Datos eléctricos máximos		I _{máx.} [A]		máx. Ø [mm ²]	AWG (UL)
		101		2,5-25	22-4
Datos de dimensionamiento		IEC 60947-7-2			
		IEC	UL / CUL	CSA	IEC/ EN 60079-7
Tensión de dimensionamiento	[V]	-	-	-	-
Corriente nominal / sección	[A] / [mm ²]	76 / 16	-	- / -	-
Sección de dimensionamiento	[mm ²]	16	-	-	-
Margen de secciones	AWG	12-3	22-4	22-4	-
Capacidad de conexión		Rígido	Flexible	Puntera sin / con manguito de plástico	
1 conductor	[mm ²]	2,5-25	4-16	1,5-16	1,5-16
2 conductores (mismo tipo)	[mm ²]	1,5-6	1,5-4	1,5-6	-
2 conductores flexibles con puntera TWIN	[mm ²]	-	-	-	0,75-10
Datos generales		11			
Longitud a desaislar	[mm]	M4 / 1,5-1,8			
Punto de apriete: rosca de tornillo / par de apriete	- / [Nm]	Pie PE con tornillo de fijación, M4 / 1,5-1,8			
Sujeción: rosca de tornillo / par de apriete	- / [Nm]	Pie PE con tornillo de fijación, M5 / 2,5-3			
Aislamiento		PA			
Clase de combustibilidad según UL 94		V2			

		Datos técnicos			
Dimensiones		Anchura	Longitud	Altura NS 35/7,5	
	[mm]	15	55	51	
Dimensiones		Anchura	Longitud	Altura NS 32	
	[mm]	15	55	56	
Datos eléctricos máximos		I _{máx.} [A]		máx. Ø [mm ²]	AWG (UL)
		125		0,75-35	18-2
Datos de dimensionamiento		IEC 60947-7-2			
		IEC	UL / CUL	CSA	IEC/ EN 60079-7
Tensión de dimensionamiento	[V]	-	-	-	-
Corriente nominal / sección	[A] / [mm ²]	125 / 35	-	-	-
Sección de dimensionamiento	[mm ²]	35	-	-	-
Margen de secciones	AWG	18-2	18-2	-	-
Capacidad de conexión		Rígido	Flexible	Puntera sin / con manguito de plástico	
1 conductor	[mm ²]	0,75-35	0,75-35	0,75-35	0,75-35
2 conductores (mismo tipo)	[mm ²]	0,75-16	0,75-10	0,75-10	-
2 conductores flexibles con puntera TWIN	[mm ²]	-	-	-	0,75-6
Datos generales		16			
Longitud a desaislar	[mm]	M6 / 3,2-3,7			
Punto de apriete: rosca de tornillo / par de apriete	- / [Nm]	Pie PE con tornillo de fijación, M5 / 2,5-3			
Sujeción: rosca de tornillo / par de apriete	- / [Nm]	Pie PE con tornillo de fijación, M5 / 2,5-3			
Aislamiento		PA			
Clase de combustibilidad según UL 94		V2			

		Datos de pedido		
Descripción	Color	Tipo	Código	Emb.
Borne de tierra, para montaje sobre NS 32... o NS 35...	amarillo-verde	UISLKG 16	0443052	50
Borne de tierra, para montaje sobre NS 35/15-2,3	amarillo-verde	UISLKG 16-1	3001789	50

		Datos de pedido		
Descripción	Color	Tipo	Código	Emb.
Borne de tierra, para montaje sobre NS 32... o NS 35...	amarillo-verde	UISLKG 35	0443065	50
Borne de tierra, para montaje sobre NS 35/15-2,3	amarillo-verde	UISLKG 35-1	3001776	50

		Accesorios	
Destornillador		SZS 1,0X6,5 VDE	1205079 10
Rotulación de la ranura lateral		ZB 12 (véase catálogo 3)	

		Accesorios	
Destornillador		SZS 1,0X6,5 VDE	1205079 10
Rotulación de la ranura lateral		ZB 15 (véase catálogo 3)	

Bornes interrumpibles del neutro UKN ...

- Con patín deslizante por tornillo
- Mismo contorno para bornes de paso, de conductores de protección y terminales de instalación

Observaciones:
Nota sobre el montaje:
 Para fijar de forma segura la barra colectora del neutro, deben colocarse caballetes al principio y al final de cada regleta de bornes, así como regletas más largas cada 20 cm.



2,5 (4) mm², 32 A, borne de separación N

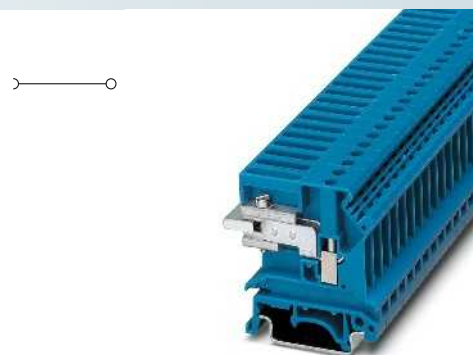

4 (6) mm², 36 A, borne de separación N

ERC

Datos técnicos				
Dimensiones	Anchura	Longitud	Altura NS 35/7,5	
	6,2	43,5	42	
Dimensiones	Anchura	Longitud	Altura NS 32	
	6,2	43,5	47	
Datos eléctricos máximos	I _{máx.} [A]	U _{máx.} [V]	máx. Ø [mm ²]	AWG (UL)
	32	400	0,2-4	-
Datos de dimensionamiento	IEC 60947-7-1	UL / CUL	CSA	IEC / EN 60079-7
Tensión de dimensionamiento	400	-	-	-
Corriente nominal / sección	24 / 2,5	-	-	-
Sección de dimensionamiento	2,5	-	-	-
Margen de secciones	24-12	-	-	-
Capacidad de conexión	Rígido	Flexible	Puntera sin / con manguito de plástico	
1 conductor	0,2-4	0,2-2,5	0,25-2,5	0,25-2,5
2 conductores (mismo tipo)	0,2-1,5	0,2-1,5	0,25-1	-
2 conductores flexibles con puntera TWIN	-	-	-	0,5-1,5
Datos generales	Longitud a desaislar	7		
	Punto de apriete: rosca de tornillo / par de apriete	M3 / 0,6-0,8		
	Patín deslizante: rosca de tornillo / par de apriete	M2,5 / 0,5-0,6		
Aislamiento	PA			
Clase de combustibilidad según UL 94	V2			

Datos de pedido				
Descripción	Color	Tipo	I _{máx.}	Código
Borne de neutro seccionable, con pie universal para el montaje sobre NS 32... o NS 35...	azul	UKN 2,5 BU		3032004
				Emb. 50

Accesorios				
Borne de conexión, de acero, deslizable sobre la barra colectora del neutro NLS, rotulable con ZB, con caperuza aislante, hasta 16 mm ² rígido, 10 mm de ancho	azul	AKG 16 BU		0423014
				Emb. 50
Tapa, ancho 1,5 mm	azul	AKG 35 BU		0424013
				Emb. 50
Barra colectora del neutro, 3 x 10 mm, 1 m de largo, material: cobre, estañado, corriente nominal: 140 A	plateado	D-UKN 2,5		3032017
		NLS-CU 3/10 SN 1000MM	140 A	0402174
				Emb. 10
Perfil cobertor, para barra colectora del neutro, longitud 1 m	incoloro	AP-NLS		5037133
				Emb. 10
Soporte, de material aislante azul, para sujetar la barra colectora del neutro, a colocar cada 20 cm, anchura 2 mm	azul	UAB		3032428
				Emb. 50
Caballote, para la sujeción de los carriles a una altura de 21 mm con respecto a la base, con tornillo M6, orificio hundido para sujeción de 6,1 mm de Ø, también puede emplearse como aislamiento de protección para regletas de bornes	gris	AB/NS		1201141
				Emb. 10
Destornillador		SF-SL 0,6X3,5-100 S-VDE		1212587
				Emb. 10
Rotulación de la ranura lateral		ZB 6 (véase catálogo 3)		

ERC

Datos técnicos				
Dimensiones	Anchura	Longitud	Altura NS 35/7,5	
	6,2	43,5	47	
Dimensiones	Anchura	Longitud	Altura NS 32	
	6,2	43,5	52	
Datos eléctricos máximos	I _{máx.} [A]	U _{máx.} [V]	máx. Ø [mm ²]	AWG (UL)
	36	400	0,2-6	-
Datos de dimensionamiento	IEC 60947-7-1	UL / CUL	CSA	IEC / EN 60079-7
Tensión de dimensionamiento	400	-	-	-
Corriente nominal / sección	32 / 4	-	-	-
Sección de dimensionamiento	4	-	-	-
Margen de secciones	24-10	-	-	-
Capacidad de conexión	Rígido	Flexible	Puntera sin / con manguito de plástico	
1 conductor	0,2-6	0,2-4	0,25-4	0,25-2,5
2 conductores (mismo tipo)	0,2-1,5	0,2-1,5	0,25-1	-
2 conductores flexibles con puntera TWIN	-	-	-	0,5-2,5
Datos generales	Longitud a desaislar	7		
	Punto de apriete: rosca de tornillo / par de apriete	M3 / 0,6-0,8		
	Patín deslizante: rosca de tornillo / par de apriete	M2,5 / 0,5-0,6		
Aislamiento	PA			
Clase de combustibilidad según UL 94	V2			

Datos de pedido				
Descripción	Color	Tipo	I _{máx.}	Código
Borne de neutro seccionable, con pie universal para el montaje sobre NS 32... o NS 35...	azul	UKN 5 BU		3032088
				Emb. 50

Accesorios				
Borne de conexión, de acero, deslizable sobre la barra colectora del neutro NLS, rotulable con ZB, con caperuza aislante, hasta 16 mm ² rígido, 10 mm de ancho	azul	AKG 16 BU		0423014
				Emb. 50
Tapa, ancho 1,5 mm	azul	AKG 35 BU		0424013
				Emb. 50
Barra colectora del neutro, 3 x 10 mm, 1 m de largo, material: cobre, estañado, corriente nominal: 140 A	plateado	D-UK 4/10 BU		3003101
		NLS-CU 3/10 SN 1000MM	140 A	0402174
				Emb. 10
Perfil cobertor, para barra colectora del neutro, longitud 1 m	incoloro	AP-NLS		5037133
				Emb. 10
Soporte, de material aislante azul, para sujetar la barra colectora del neutro, a colocar cada 20 cm, anchura 2 mm	azul	UAB		3032428
				Emb. 50
Caballote, para la sujeción de los carriles a una altura de 21 mm con respecto a la base, con tornillo M6, orificio hundido para sujeción de 6,1 mm de Ø, también puede emplearse como aislamiento de protección para regletas de bornes	gris	AB/NS		1201141
				Emb. 10
Destornillador		SF-SL 0,6X3,5-100 S-VDE		1212587
				Emb. 10
Rotulación de la ranura lateral		ZB 6 (véase catálogo 3)		

Bornes para carril

Bornes de instalación UIK

Bornes interrumpibles del neutro UKN ...

- Con patín deslizante por tornillo
- Mismo contorno para bornes de paso, de conductores de protección y terminales de instalación

Observaciones:
Nota sobre el montaje:
 Para fijar de forma segura la barra colectora del neutro, deben colocarse caballetes al principio y al final de cada regleta de bornes, así como regletas más largas cada 20 cm.

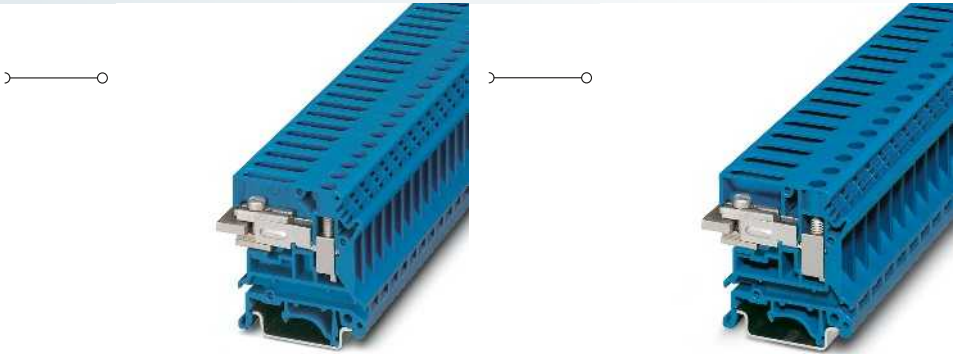

6 (10) mm², 50 A, borne de separación N

10 (16) mm², 63 A, borne de separación N

Dimensiones		[mm]	
Dimensiones		[mm]	
Datos eléctricos máximos			
Datos de dimensionamiento			
Tensión de dimensionamiento	[V]	400	
Corriente nominal / sección	[A] / [mm ²]	41 / 6	
Sección de dimensionamiento	[mm ²]	6	
Margen de secciones	AWG	24-8	
Capacidad de conexión			
1 conductor	[mm ²]	0,2-10	
2 conductores (mismo tipo)	[mm ²]	0,2-2,5	
2 conductores flexibles con puntera TWIN	[mm ²]	-	
Datos generales			
Longitud a desaislar	[mm]	10	
Punto de apriete: rosca de tornillo / par de apriete	- / [Nm]	M4 / 1,5-1,8	
Patín deslizante: rosca de tornillo / par de apriete	- / [Nm]	M3 / 0,6-0,8	
Aislamiento	PA	V0	
Clase de combustibilidad según UL 94	PA	V0	

Datos técnicos				
Anchura	Longitud	Altura NS 35/7,5		
8,2	43,5	47		
Anchura	Longitud	Altura NS 32		
8,2	43,5	52		
I _{máx.} [A]	U _{máx.} [V]	máx. Ø [mm ²]	AWG (UL)	
50	400	0,2-10	-	
IEC 60947-7-1				
IEC	UL / CUL	CSA	IEC/ EN 60079-7	
400	-	-	-	
41 / 6	-	-	-	
6	-	-	-	
24-8	-	-	-	
Capacidad de conexión				
Rígido	Flexible	Puntera sin / con manguito de plástico		
0,2-10	0,2-6	0,25-6	0,25-6	
0,2-2,5	0,2-2,5	0,25-1,5	-	
-	-	-	0,5-4	
Datos generales				
Longitud a desaislar	[mm]	10		
Punto de apriete: rosca de tornillo / par de apriete	- / [Nm]	M4 / 1,5-1,8		
Patín deslizante: rosca de tornillo / par de apriete	- / [Nm]	M3 / 0,6-0,8		
Aislamiento	PA	V0		
Clase de combustibilidad según UL 94	PA	V0		

Datos técnicos				
Anchura	Longitud	Altura NS 35/7,5		
10,2	43,5	47,3		
Anchura	Longitud	Altura NS 32		
10,2	43,5	52,3		
I _{máx.} [A]	U _{máx.} [V]	máx. Ø [mm ²]	AWG (UL)	
63	400	0,5-16	-	
IEC 60947-7-1				
IEC	UL / CUL	CSA	IEC/ EN 60079-7	
400	-	-	-	
57 / 10	-	-	-	
10	-	-	-	
20-6	-	-	-	
Capacidad de conexión				
Rígido	Flexible	Puntera sin / con manguito de plástico		
0,5-16	0,5-10	0,5-10	0,5-6	
0,5-4	0,5-4	0,5-2,5	-	
-	-	-	0,5-6	
Datos generales				
Longitud a desaislar	[mm]	10		
Punto de apriete: rosca de tornillo / par de apriete	- / [Nm]	M4 / 1,5-1,8		
Patín deslizante: rosca de tornillo / par de apriete	- / [Nm]	M3 / 0,6-0,8		
Aislamiento	PA	V0		
Clase de combustibilidad según UL 94	PA	V0		

Dato de pedido	
Descripción	Color
Borne de neutro seccionable, con pie universal para el montaje sobre NS 32... o NS 35...	azul

Dato de pedido				
Tipo	I _{máx.}	Código	Emb.	
UKN 6 N BU		3024041	50	

Dato de pedido				
Tipo	I _{máx.}	Código	Emb.	
UKN 10 N BU		3003910	50	

Accesorios	
Borne de conexión, de acero, deslizante sobre la barra colectora del neutro NLS, rotulable con ZB, con caperuza aislante, hasta 16 mm ² rígido, 10 mm de ancho	azul
Tapa, ancho 1,8 mm	azul
Barra colectora del neutro, 3 x 10 mm, 1 m de largo, material: cobre, estañado, corriente nominal: 140 A	plateado
Soporte, de material aislante azul, para sujetar la barra colectora del neutro, a colocar cada 20 cm, anchura 2 mm	azul
Caballote, para la sujeción de los carriles a una altura de 21 mm con respecto a la base, con tornillo M6, orificio hundido para sujeción de 6,1 mm de Ø, también puede emplearse como aislamiento de protección para regletas de bornes	gris
Destornillador	
Rotulación de la ranura lateral	

Accesorios				
AKG 16 BU		0423014	50	
AKG 35 BU		0424013	50	
D-UK 4/10 BU		3003101	50	
NLS-CU 3/10 SN 1000MM	140 A	0402174	10	
UAB		3032428	50	
AB/NS		1201141	10	
SF-SL 0,6X3,5-100 S-VDE		1212587	10	
ZB 8 (véase catálogo 3)				

Accesorios				
AKG 16 BU		0423014	50	
AKG 35 BU		0424013	50	
D-UK 4/10 BU		3003101	50	
NLS-CU 3/10 SN 1000MM	140 A	0402174	10	
UAB		3032428	50	
AB/NS		1201141	10	
SF-SL 0,6X3,5-100 S-VDE		1212587	10	
ZB 10 (véase catálogo 3)				

Bornes interrumpibles del neutro UIKN ...

- Con patín deslizante por tornillo
- Mismo contorno para bornes de paso, de conductores de protección y terminales de instalación

Observaciones:
Nota sobre el montaje:
 Para fijar de forma segura la barra colectora del neutro, deben colocarse caballetes al principio y al final de cada regleta de bornes, así como regletas más largas cada 20 cm.

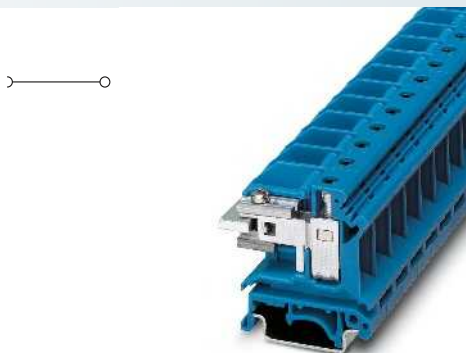

16 (25) mm², 90 A, borne de separación N

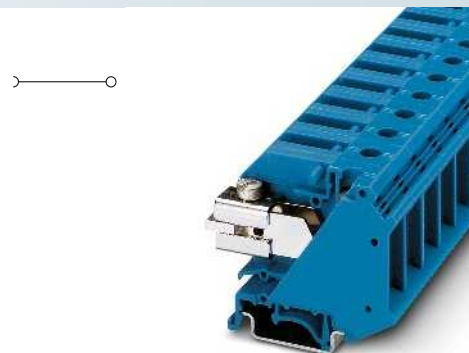

35 (35) mm², 110 A, borne de separación N

ERC

Datos técnicos				
Dimensiones	Anchura	Longitud	Altura NS 35/7,5	
	12	43,5	47	
Dimensiones	Anchura	Longitud	Altura NS 32	
	12	43,5	52	
Datos eléctricos máximos	I _{máx.} [A]	U _{máx.} [V]	máx. Ø [mm²]	AWG (UL)
	90	400	2,5-25	-
Datos de dimensionamiento	IEC 60947-7-1	UL / CUL	CSA	IEC / EN 60079-7
Tensión de dimensionamiento	400	-	-	-
Corriente nominal / sección	76 / 16	-	-	-
Sección de dimensionamiento	16	-	-	-
Margen de secciones	12-4	-	-	-
Capacidad de conexión	Rigido	Flexible	Puntera sin / con manguito de plástico	
1 conductor	2,5-25	4-16	1,5-16	1,5-16
2 conductores (mismo tipo)	1,5-6	1,5-4	1,5-6	-
2 conductores flexibles con puntera TWIN	-	-	-	0,75-10
Datos generales	Longitud a desaislar	11		
	Punto de apriete: rosca de tornillo / par de apriete	M4 / 1,5-1,8		
	Patín deslizante: rosca de tornillo / par de apriete	M3 / 0,6-0,8		
Aislamiento	PA			
Clase de combustibilidad según UL 94	V2			

Datos de pedido					
Descripción	Color	Tipo	I _{máx.}	Código	Emb.
Borne de neutro seccionable, con pie universal para el montaje sobre NS 32... o NS 35...	azul	UIKN 16 BU		3006166	50

Accesorios					
Borne de conexión, de acero, deslizable sobre la barra colectora del neutro NLS, rotulable con ZB, con caperuza aislante, hasta 16 mm² rígido, 10 mm de ancho	azul	AKG 16 BU		0423014	50
Tapa, ancho 1,8 mm	azul	AKG 35 BU		0424013	50
Barra colectora del neutro, 3 x 10 mm, 1 m de largo, material: cobre, estañado, corriente nominal: 140 A	plateado	D-UK 4/10 BU		3003101	50
		NLS-CU 3/10 SN 1000MM	140 A	0402174	10
Soporte, de material aislante azul, para sujetar la barra colectora del neutro, a colocar cada 20 cm, anchura 2 mm	azul	UAB		3032428	50
Caballote, para la sujeción de los carriles a una altura de 21 mm con respecto a la base, con tornillo M6, orificio hundido para sujeción de 6,1 mm de Ø, también puede emplearse como aislamiento de protección para regletas de bornes	gris	AB/NS		1201141	10
Destornillador		SZS 1,0X4,0 VDE		1205066	10
Rotulación de la ranura lateral		ZB 10 (véase catálogo 3)			

ERC

Datos técnicos				
Dimensiones	Anchura	Longitud	Altura NS 35/7,5	
	15	55	51	
Dimensiones	Anchura	Longitud	Altura NS 32	
	15	55	56	
Datos eléctricos máximos	I _{máx.} [A]	U _{máx.} [V]	máx. Ø [mm²]	AWG (UL)
	110	400	0,75-35	-
Datos de dimensionamiento	IEC 60947-7-1	UL / CUL	CSA	IEC / EN 60079-7
Tensión de dimensionamiento	400	-	-	-
Corriente nominal / sección	110 / 35	-	-	-
Sección de dimensionamiento	35	-	-	-
Margen de secciones	18-2	-	-	-
Capacidad de conexión	Rigido	Flexible	Puntera sin / con manguito de plástico	
1 conductor	0,75-35	0,75-35	0,75-35	0,75-35
2 conductores (mismo tipo)	0,75-10	0,75-10	0,75-10	-
2 conductores flexibles con puntera TWIN	-	-	-	0,75-6
Datos generales	Longitud a desaislar	16		
	Punto de apriete: rosca de tornillo / par de apriete	M6 / 3,2-3,7		
	Patín deslizante: rosca de tornillo / par de apriete	M5 / 2,5-3		
Aislamiento	PA			
Clase de combustibilidad según UL 94	V2			

Datos de pedido					
Descripción	Color	Tipo	I _{máx.}	Código	Emb.
Borne de neutro seccionable, con pie universal para el montaje sobre NS 32... o NS 35...	azul	UIKN 35 BU		3034015	50

Accesorios					
Borne de conexión, de acero, deslizable sobre la barra colectora del neutro NLS, rotulable con ZB, con caperuza aislante, hasta 16 mm² rígido, 10 mm de ancho	azul	AKG 16 BU		0423014	50
Tapa, ancho 1,8 mm	azul	AKG 35 BU		0424013	50
Barra colectora del neutro, 3 x 10 mm, 1 m de largo, material: cobre, estañado, corriente nominal: 140 A	plateado	D-UK 4/10 BU		3003101	50
		NLS-CU 3/10 SN 1000MM	140 A	0402174	10
Soporte, de material aislante azul, para sujetar la barra colectora del neutro, a colocar cada 20 cm, anchura 2 mm	azul	UAB		3032428	50
Caballote, para la sujeción de los carriles a una altura de 21 mm con respecto a la base, con tornillo M6, orificio hundido para sujeción de 6,1 mm de Ø, también puede emplearse como aislamiento de protección para regletas de bornes	gris	AB/NS		1201141	10
Destornillador		SZS 1,0X4,0 VDE		1205066	10
Rotulación de la ranura lateral		ZB 10 (véase catálogo 3)			

Bornes para carril

Bornes alta temperatura SSK

Bornes de cerámica SSK

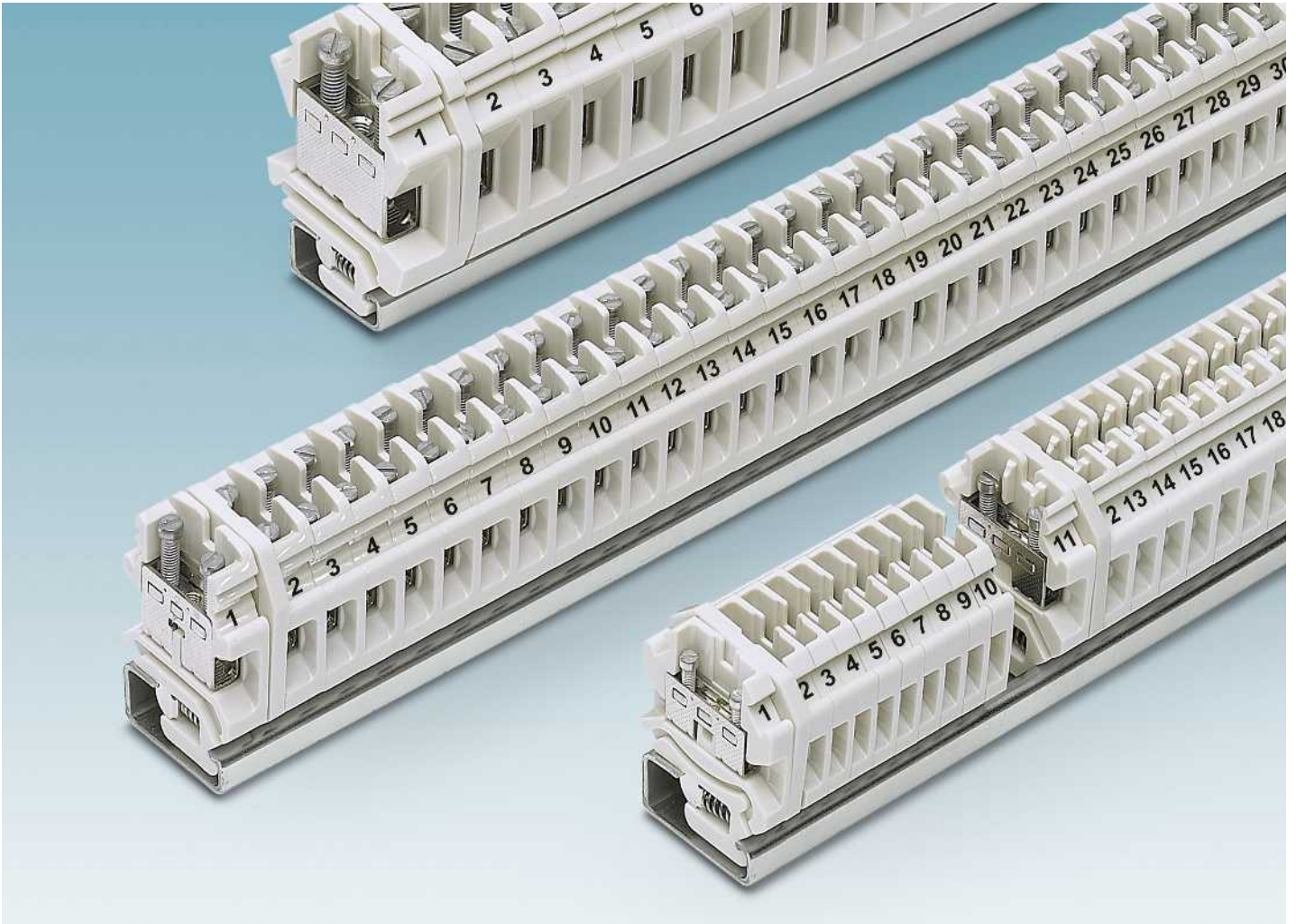

i Su código web : #1403



Seguridad en cada aplicación

Los bornes para carril SSK autorizados en el estándar Ex con aislamiento cerámico se recomiendan allí donde se den condiciones de funcionamiento especialmente difíciles, sobre todo relacionadas con la temperatura y la agresión química.



Para aplicaciones con altas temperaturas

Una característica especial de los bornes de cerámica es la gran resistencia a la temperatura de hasta 220 °C. Se ofrecen con altas exigencias de calor y cambios extremos de temperatura.

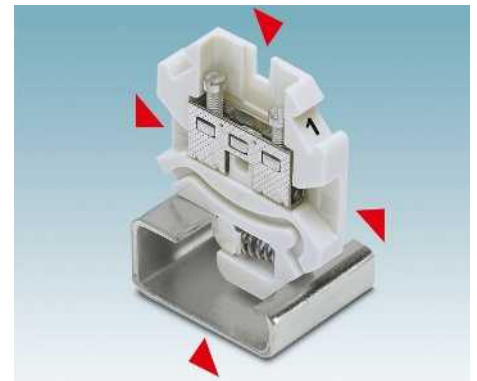

Construcción compacta

Debido a la construcción con ahorro de espacio, los bornes de cerámica SSK son ideales para las instalaciones de mando en las que se disponga de poco espacio.

Bornes de paso de cerámica SSK ...

- Construcción compacta
- Montaje sobre carril G NS 32
- Encaje seguro con cerradura por resorte en el pie de los bornes
- Distribución de potencial sencilla por puenteo de cadenas

Observaciones:
 1) Para las indicaciones de instalación y el empleo de accesorios para aplicaciones Ex véase la página 644.

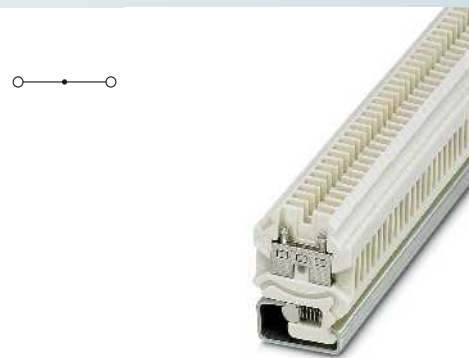

4 (4) mm², 32 A, borne de paso

Ex **EAC** **Ex** **UL**
 Ex: **EAC** Ex **UL**
 KEMA 03ATEX2382U / IECEx KEM 06.0045U

Dimensiones	[mm]	6,2	38	48
Datos eléctricos máximos		$I_{m\acute{a}x.}$ [A]	$U_{m\acute{a}x.}$ [V]	máx. Ø [mm ²]
		32	690	0,2-4
Datos de dimensionamiento		IEC 60947-7-1		Ex
		IEC	UL / CUL	CSA
Tensión de dimensionamiento	[V]	690	-	600
Corriente nominal / sección	[A] / [mm ²]	24 / 2,5	-	20 / -
Sección de dimensionamiento	[mm ²]	2,5	-	0,2-4
Margen de secciones	AWG	24-12	-	22-12
Capacidad de conexión de la conexión por tornillo		Rígido	Flexible	Puntera
				sin / con manguito de plástico
1 conductor	[mm ²]	0,2-4	0,2-4	0,25-2,5
2 conductores (mismo tipo)	[mm ²]	0,2-1,5	0,2-1,5	0,25-1,5
2 conductores flexibles con puntera TWIN	[mm ²]	-	-	0,5-1,5
Datos generales		9	M3	0,5-0,6
Longitud a desaislar	[mm]			Keramik
Rosca de tornillo				
Par de apriete	[Nm]			
Aislamiento				

Datos técnicos				
Anchura	Longitud	Altura NS 32		
6,2	38	48		
$I_{m\acute{a}x.}$ [A]	$U_{m\acute{a}x.}$ [V]	máx. Ø [mm ²]	AWG (UL)	
32	690	0,2-4	-	
IEC 60947-7-1		Ex		
IEC	UL / CUL	CSA	IEC/ EN 60079-7	
Tensión de dimensionamiento	[V]	690	600	440
Corriente nominal / sección	[A] / [mm ²]	24 / 2,5	20 / -	32 / 4
Sección de dimensionamiento	[mm ²]	2,5	-	0,2-4
Margen de secciones	AWG	24-12	-	24-12
Capacidad de conexión de la conexión por tornillo		Rígido	Flexible	Puntera
				sin / con manguito de plástico
1 conductor	[mm ²]	0,2-4	0,2-4	0,25-2,5
2 conductores (mismo tipo)	[mm ²]	0,2-1,5	0,2-1,5	0,25-1,5
2 conductores flexibles con puntera TWIN	[mm ²]	-	-	0,5-1,5

Descripción	N.º polos	Color
Borne, para montaje sobre NS 32...		blanco
Tapa, ancho 4 mm		blanco
Puente en cadena, con tornillo		plateado
SopORTE final, para carril NS 32	1	plateado
Destornillador		plateado
Rotulación de la ranura lateral		

Datos de pedido			
Tipo	$I_{m\acute{a}x.}$	Código	Emb.
SSK 0525 KER-EX		0501059	50

Accesorios ¹⁾			
Tipo	$I_{m\acute{a}x.}$	Código	Emb.
D-SSK 0525 KER		0201061	50
KB- 6	34 A	0201472	100
E/1		1201044	100
SF-SL 0,6X3,5-100 S-VDE		1212587	10
ZB 6 (véase catálogo 3)			

Bornes para carril

Bornes alta temperatura SSK

Bornes de paso de cerámica SSK ...

- Construcción compacta
- Montaje sobre carril G NS 32
- Encaje seguro con cerradura por resorte en el pie de los bornes
- Distribución de potencial sencilla por puenteo de cadenas

Observaciones:

1) Para las indicaciones de instalación y el empleo de accesorios para aplicaciones Ex véase la página 644.

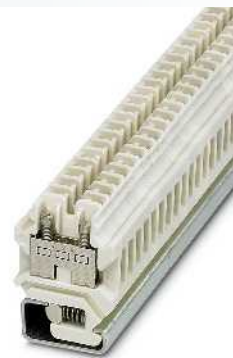

6 (10) mm², 57 A, borne de paso



Ex: EAC Ex

KEMA 03ATEX2382U / IECEx KEM 06.0045U

Datos técnicos

Dimensiones		Anchura	Longitud	Altura NS 32	
		8,4	38	51	
Datos eléctricos máximos		$I_{m\acute{a}x.}$ [A]	$U_{m\acute{a}x.}$ [V]	máx. Ø [mm ²]	AWG (UL)
		57	800	0,5-10	-
		IEC 60947-7-1			
Datos de dimensionamiento		IEC	UL / CUL	CSA	IEC/ EN 60079-7
Tensión de dimensionamiento	[V]	800	-	600	440
Corriente nominal / sección	[A] / [mm ²]	41 / 6	-	55 / -	40 / 6
Sección de dimensionamiento	[mm ²]	6	-	-	0,5-6
Margen de secciones	AWG	20-8	-	26-8	20-8
Capacidad de conexión de la conexión por tornillo		Rígido	Flexible	Puntera	
1 conductor	[mm ²]	0,5-10	0,5-6	0,5-6	0,5-4
2 conductores (mismo tipo)	[mm ²]	0,5-2,5	0,5-2,5	0,5-2,5	-
2 conductores flexibles con puntera TWIN	[mm ²]	-	-	-	0,5-2,5
sin / con manguito de plástico					
Datos generales		Longitud a desaislar	[mm]	10	
		Rosca de tornillo		M4	
		Par de apriete	[Nm]	1,5-1,8	
		Aislamiento		Keramik	

Datos de pedido

Descripción	N.º polos	Color	Tipo	$I_{m\acute{a}x.}$	Código	Emb.
Borne, para montaje sobre NS 32...		blanco	SSK 110 KER-EX		0502058	50

Accesorios¹⁾

Accesorio	$I_{m\acute{a}x.}$	Código	Emb.
D-SSK 110 KER		0202060	50
KB- 8	43 A	0202206	100
E/1		1201044	100
SF-SL 0,6X3,5-100 S-VDE		1212587	10
ZB 8 (véase catálogo 3)			

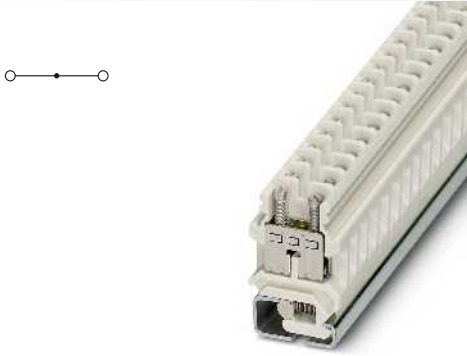

10 (16) mm², 76 A, borne de paso

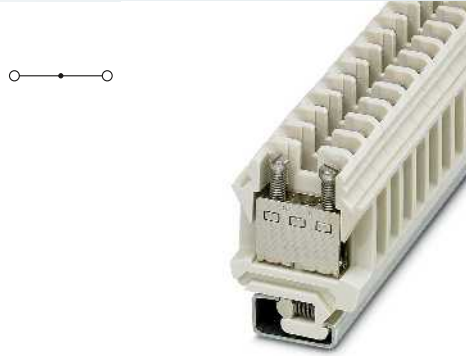

25 (35) mm², 125 A, borne de paso

EAC Ex
 KEMA 03ATEX2382U / IECEx KEM 06.0045U

EAC Ex
 KEMA 03ATEX2382U / IECEx KEM 06.0045U

Datos técnicos			
Anchura	Longitud	Altura NS 32	
10,4	38	55	
$I_{m\grave{a}x.}$ [A]	$U_{m\grave{a}x.}$ [V]	máx. Ø [mm ²]	AWG (UL)
76	630	0,5-16	-
IEC 60947-7-1			
IEC	UL / CUL	CSA	IEC/ EN 60079-7
630	-	600	440
57 / 10	-	80 / -	57 / 10
10	-	-	0,5-10
20-6	-	24-6	20-6
Rígido	Flexible	Puntera sin / con manguito de plástico	
0,5-16	0,5-10	0,5-10	0,5-6
0,5-4	0,5-4	0,5-4	-
-	-	-	0,5-6
11			
M4			
1,5-1,8			
Keramik			

Datos técnicos			
Anchura	Longitud	Altura NS 32	
15,3	53	67	
$I_{m\grave{a}x.}$ [A]	$U_{m\grave{a}x.}$ [V]	máx. Ø [mm ²]	AWG (UL)
125	800	1-35	-
IEC 60947-7-1			
IEC	UL / CUL	CSA	IEC/ EN 60079-7
800	-	-	690
125 / 35	-	-	101 / 25
35	-	-	1.0-25
18-2	-	-	18-2
Rígido	Flexible	Puntera sin / con manguito de plástico	
1-35	1-25	0,75-25	0,75-16
0,75-10	0,75-10	0,75-10	-
-	-	-	0,75-10
16			
M6			
3,2-3,7			
Keramik			

Datos de pedido			
Tipo	$I_{m\grave{a}x.}$	Código	Emb.
SSK 116 KER-EX		0503057	50

Datos de pedido			
Tipo	$I_{m\grave{a}x.}$	Código	Emb.
SSK 135 KER-EX		0505055	10

Accesorios ¹⁾			
D-SSK 116 KER		0203069	50
KB- 10	57 A	0203205	100
E/1		1201044	100
SZS 1,0X4,0 VDE		1205066	10
ZB 10 (véase catálogo 3)			

Accesorios ¹⁾			
D-SSK 135 KER		0205067	50
KBI- 15	108 A	0205203	10
E/1		1201044	100
SZS 1,0X4,0 VDE		1205066	10
ZB 15 (véase catálogo 3)			

Bornes para carril

Bornes de tornillo con soporte para resorte USST

Bornes de tornillo con soporte para resorte USST ...

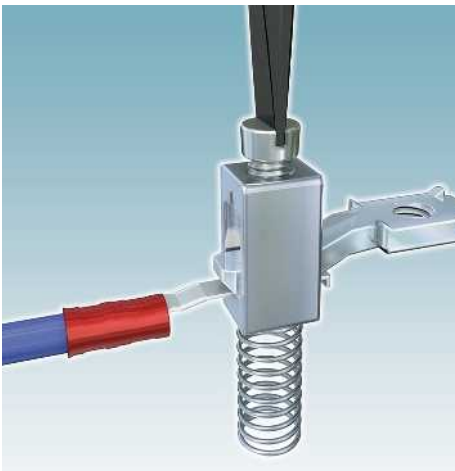
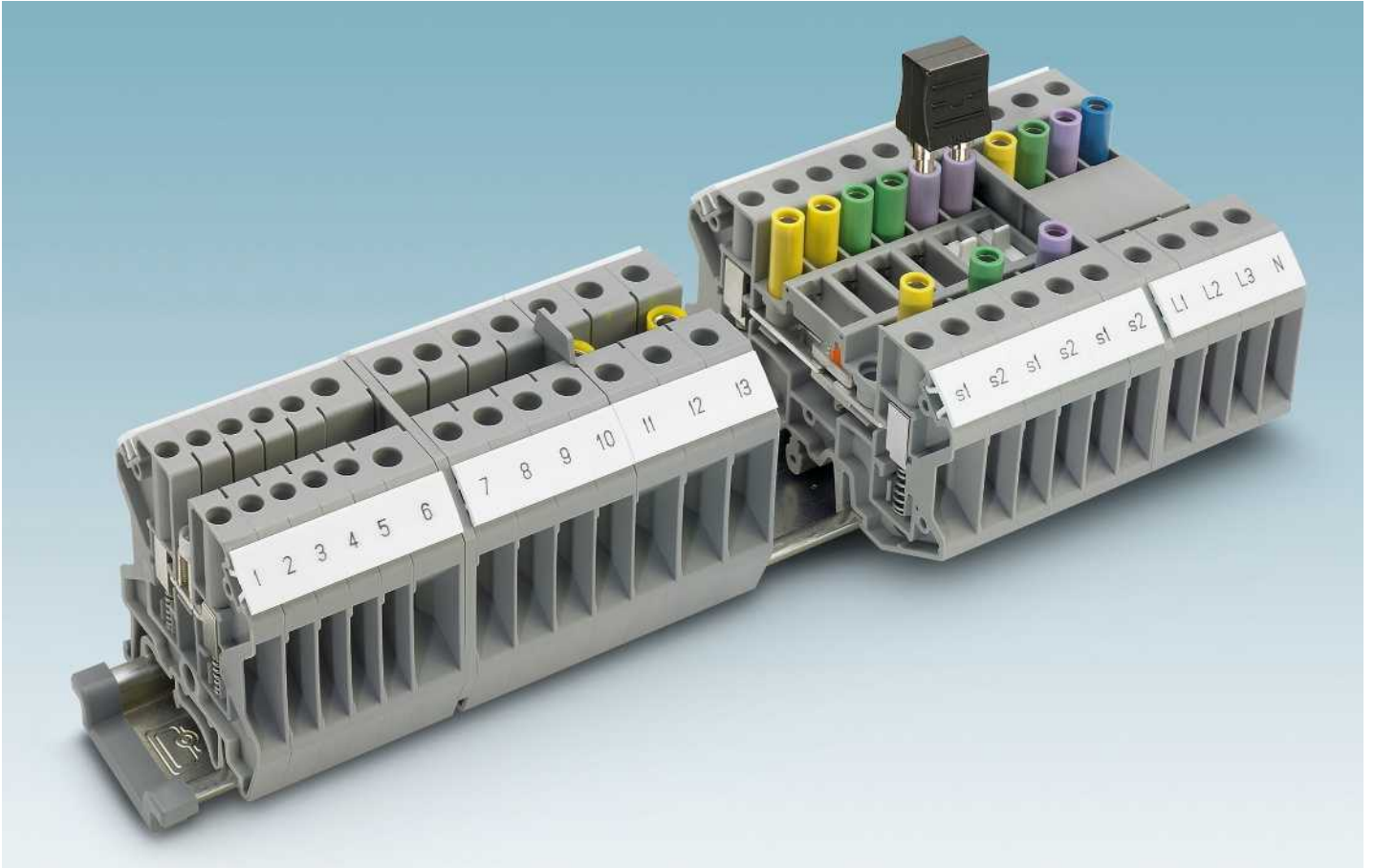

Conexión por tornillo con soporte para resorte

Para contactar el conductor se presionará hacia abajo la parte activa abierta. Fijando el tornillo de sujeción se crea la conexión eléctrica perfecta.

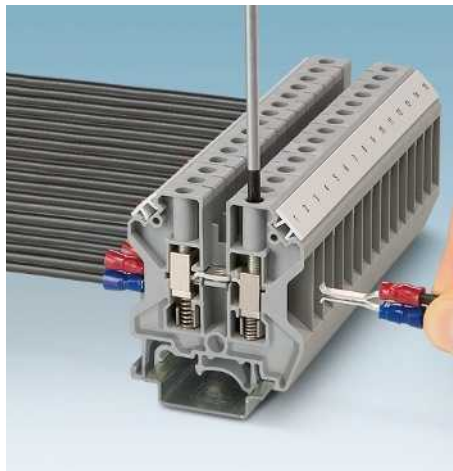

Terminal de cable con gancho

Mediante la forma de gancho, que se bloquea por un resorte en la parte activa, el terminal de cable se ocupa de una conexión segura.

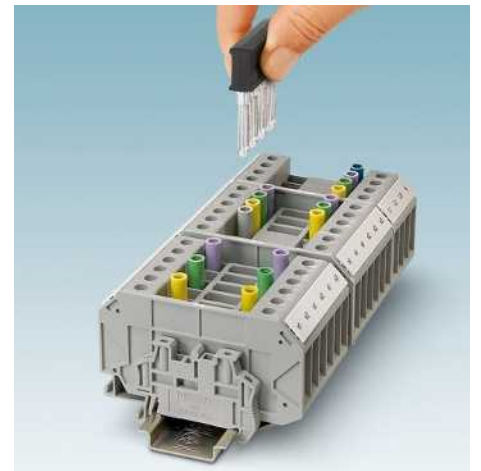

Accesorios de pruebas

En los bornes para carril USST se aplica el accesorio de puenteo, conmutación y prueba conocido de Phoenix Contact

Bornes de paso con soporte para resorte USST 4

- Los bornes para carril USST ... se han desarrollado especialmente para el empleo en el sector del suministro de energía
- Los bornes de tornillo con ayuda de resorte cumplen las exigencias técnicas en combinación con los terminales de cable con gancho según ENATS 50-18 de manera ideal
- Pie universal para montaje sobre carriles NS 32 y NS 35
- Los puentes de conmutación con pasarela aislante ISSBI ... permite puenteados transversales conmutables con IS-K El tornillo tiene la función conductora de la corriente
- Opción de rotulación de gran superficie para cada punto de embornaje

Conexión de conductores que ahorra espacio

El terminal de cable plano con ganchos C-BCI ... SO permite un engaste vertical (véase fig. abajo), los conductores en sección nominal pueden cablearse sin pérdida parcial y ahorrando espacio. Encontrará más información sobre terminales de cable plano con ganchos en phoenixcontact.net/products.

Observaciones:
Encontrará los terminales de cable plano con ganchos C-BCI ... adecuados en el catálogo 3 o en phoenixcontact.net/products



4 (6) mm², 41 A, borne de paso



Dimensiones	[mm]	6,2	52	57,3
Dimensiones	[mm]	6,2	52	62,3
Datos eléctricos máximos		41	500	0,2-6
Datos de dimensionamiento		IEC 60947-7-1	UL / CUL	CSA
Tensión de dimensionamiento	[V]	500	600	-
Corriente nominal / sección	[A] / [mm ²]	32 / 4	30 / -	-
Sección de dimensionamiento	[mm ²]	4	-	-
Margen de secciones	AWG	24-10	24-10	-
Capacidad de conexión		Rígido	Flexible	Puntera sin / con manguito de plástico
1 conductor	[mm ²]	0,2-6	0,2-4	0,25-4
2 conductores (mismo tipo)	[mm ²]	0,2-1,5	0,2-1,5	0,25-1,5
2 conductores flexibles con puntera TWIN	[mm ²]	-	-	0,5-2,5
Datos generales		10	M3	0,6-0,8
Longitud a desaislar	[mm]			PA
Rosca de tornillo				V0
Par de apriete	[Nm]			
Aislamiento				
Clase de combustibilidad según UL 94				

Datos técnicos				
Anchura	Longitud	Altura NS 35/7,5		
6,2	52	57,3		
Anchura	Longitud	Altura NS 32		
6,2	52	62,3		
I _{máx.} [A]	U _{máx.} [V]	máx. Ø [mm ²]	AWG (UL)	
41	500	0,2-6	24-10	
IEC 60947-7-1	UL / CUL	CSA	IEC/ EN 60079-7	
Tensión de dimensionamiento	[V]	500	600	-
Corriente nominal / sección	[A] / [mm ²]	32 / 4	30 / -	-
Sección de dimensionamiento	[mm ²]	4	-	-
Margen de secciones	AWG	24-10	24-10	-
Capacidad de conexión		Rígido	Flexible	Puntera sin / con manguito de plástico
1 conductor	[mm ²]	0,2-6	0,2-4	0,25-4
2 conductores (mismo tipo)	[mm ²]	0,2-1,5	0,2-1,5	0,25-1,5
2 conductores flexibles con puntera TWIN	[mm ²]	-	-	0,5-2,5
Datos generales		10	M3	0,6-0,8
Longitud a desaislar	[mm]			PA
Rosca de tornillo				V0
Par de apriete	[Nm]			
Aislamiento				
Clase de combustibilidad según UL 94				

Descripción	N.º polos	Color
Borne, para montaje sobre NS 32... o NS 35...		gris

Datos de pedido			
Tipo	I _{máx.}	Código	Emb.
USST 4		3070338	50

Tapa, ancho de 2,2 mm	gris
Placa separadora, 2 mm de ancho	gris
Puente fijo, aislado	10 plateado
Puente seccionable, seccionable, con 10 tornillos, para derivaciones variables con IS-K...	10 plateado
Aislador, como pieza distanciadora para puente seccionable	gris
Disco separador, para separar puentes adyacentes, posteriormente interpolables, sin aumento del espesor	gris
Hembra roscada	plateado
Conector hembra de pruebas, aislado, solo para colocar sobre los puentes FBI, ISSBI	plateado
Destornillador	
Rotulación de la ranura lateral	

Accesorios			
D-USST 4/10		3070370	50
TPNS-UK		0706647	50
FBI 10- 6	38 A	0203250	10
ISSBI 10- 6	30 A	0301505	10
IS-K 4		1302338	100
TS-USST 4/10		3070383	50
PSB 3/10/4		0601292	10
PSBJ 3/13/4		0201304	10
SF-SL 0,6X3,5-100 S-VDE		1212587	10
UC-TM 6, UCT-TM 6 o ZB 6 (véase catálogo 3)			



Bornes para carril

Bornes de tornillo con soporte para resorte USST

Bornes de paso con soporte para resorte USST 6 y USST 10

– Los bornes USST 4 hasta USST 10 tienen el mismo contorno

Observaciones:
Para más conectores hembra de pruebas véase la página 565.

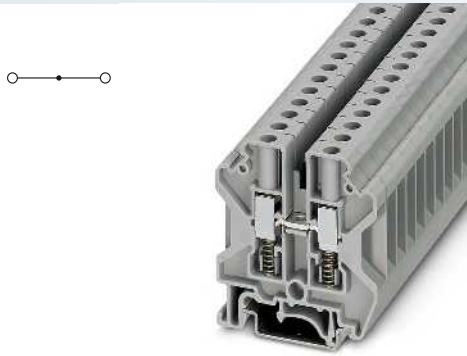

6 (10) mm², 57 A, borne de paso

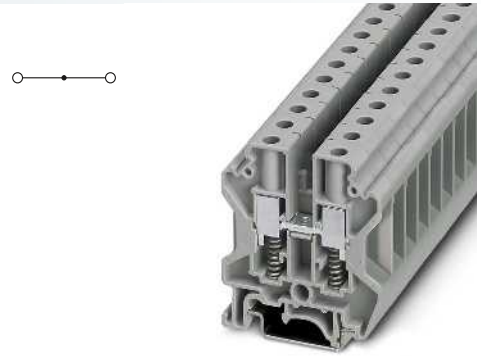

10 (16) mm², 76 A, borne de paso



Dimensiones		[mm]	
Dimensiones		[mm]	
Datos eléctricos máximos			
Datos de dimensionamiento			
Tensión de dimensionamiento	[V]	500	600
Corriente nominal / sección	[A] / [mm ²]	41 / 6	30 / -
Sección de dimensionamiento	[mm ²]	6	-
Margen de secciones	AWG	24-8	24-10
Capacidad de conexión			
1 conductor	[mm ²]	0,2-10	0,2-6
2 conductores (mismo tipo)	[mm ²]	0,2-2,5	0,2-2,5
2 conductores flexibles con puntera TWIN	[mm ²]	-	-
Datos generales			
Longitud a desaislar	[mm]	12	M4
Rosca de tornillo			
Par de apriete	[Nm]	1,5-1,8	
Aislamiento		PA	
Clase de combustibilidad según UL 94		V0	

Datos técnicos			
Anchura	Longitud	Altura NS 35/7,5	
8,2	52	57,3	
Anchura	Longitud	Altura NS 32	
8,2	52	62,3	
I _{máx.} [A]	U _{máx.} [V]	máx. Ø [mm ²]	AWG (UL)
57	500	0,2-10	24-10
IEC 60947-7-1			
IEC	UL / CUL	CSA	IEC/ EN 60079-7

Datos técnicos			
Anchura	Longitud	Altura NS 35/7,5	
10,2	52	57,3	
Anchura	Longitud	Altura NS 32	
10,2	52	62,3	
I _{máx.} [A]	U _{máx.} [V]	máx. Ø [mm ²]	AWG (UL)
76	500	0,5-16	20-6
IEC 60947-7-1			
IEC	UL / CUL	CSA	IEC/ EN 60079-7

Datos de pedido		
Descripción	N.º polos	Color
Borne, para montaje sobre NS 32... o NS 35...		gris

Datos de pedido			
Tipo	I _{máx.}	Código	Emb.
USST 6		3070341	50

Datos de pedido			
Tipo	I _{máx.}	Código	Emb.
USST 10		3070354	50

Accesorios		
Tapa, ancho de 2,2 mm	gris	
Placa separadora, 2 mm de ancho	gris	
Puente fijo, aislado	10	plateado
Puente seccionable, seccionable, con 10 tornillos, para derivaciones variables con IS-K...	10	plateado
Aislador, como pieza distanciadora para puente seccionable		gris
Disco separador, para separar puentes adyacentes, posteriormente interpolables, sin aumento del espesor		gris
Hembra roscada, para tomas de prueba con la clavija PS		plateado
Hembra roscada, aislada, para los bornes UK 6 N, UK 10 N, URTK/SP y USST 10, rosca M4		incolore
		azul
		amarillo
		verde
		violeta
		rojo
Conector hembra de pruebas, aislado, solo para colocar sobre los puentes FBI, ISSBI		
Conector de cortocircuito, para cortocircuitar bornes adyacentes, completamente aislado, 2 polos, I _{máx.} 20 A	negro	
Conector de cortocircuito, para poner en cortocircuito bornes contiguos, solo para la utilización con PSB o PSBJ, en paso de 8,2 mm	negro	
Destornillador		
Rotulación de la ranura lateral		

Accesorios			
D-USST 4/10		3070370	50
TPNS-UK		0706647	50
FBI 10- 8	52 A	0203263	10
ISSBI 10- 8	38 A	0301534	10
IS-K 10		1303337	100
TS-USST 4/10		3070383	50
PSB 4/7/6		0303299	10
KSS 8		0311540	10
KSS 4- 8		0309549	10
SZS 1,0X4,0 VDE		1205066	10

Accesorios			
D-USST 4/10		3070370	50
TPNS-UK		0706647	50
FBI 10-10	70 A	0203276	10
ISSBI 10-10	41 A	0301521	10
IS-K 10		1303337	100
TS-USST 4/10		3070383	50
PSB 4/7/6		0303299	10
PSBJ 4/15/6 FARBLOS		0303419	10
PSBJ 4/15/6 BU		0303354	10
PSBJ 4/15/6 YE		0303367	10
PSBJ 4/15/6 GN		0303370	10
PSBJ 4/15/6 VT		0303383	10
PSBJ 4/15/6 RD		0303325	10
KSS 10		0310541	10
KSS 4-10		0308540	10
SZS 1,0X4,0 VDE		1205066	10

Bornes de tornillo con soporte para resorte USST

Bornes seccionables e interrumpibles por cuchilla con asistente de resorte

- Zona de interrupción estandarizada
- Para el inserto en bornes seccionables existen diferentes conectores funcionales.
- Clavija funcional adecuada véase la página 409

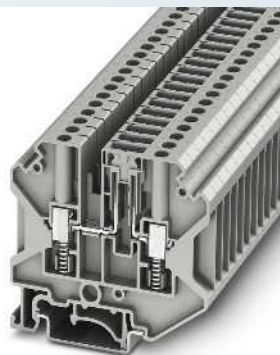

4 (6) mm², 20 A, borne de separación, 2 conexiones

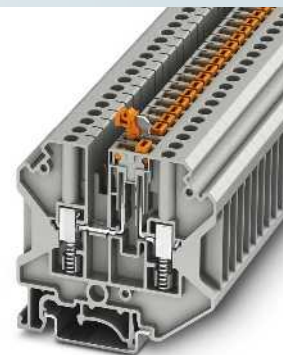

4 (6) mm², 20 A, borne interrumpible por cuchilla, 2 conexiones

Observaciones:
 1) U_{máx.} 300 V
 Encontrará los terminales de cable plano con ganchos C-BCI ... adecuados en el catálogo 3 o en phoenixcontact.net/products

ERC

Datos técnicos				
Dimensiones	Anchura	Longitud	Altura NS 35/7,5	
	6,2	63,4	57,3	
Dimensiones	Anchura	Longitud	Altura NS 32	
	6,2	63,4	62,3	
Datos eléctricos máximos	I _{máx.} [A]	U _{máx.} [V]	máx. Ø [mm ²]	AWG (UL)
	20	500	0,2-6	-
Datos de dimensionamiento	IEC 60947-7-1	UL / CUL	CSA	IEC / EN 60079-7
Tensión de dimensionamiento	500	-	-	-
Corriente nominal / sección	20 / 4	-	-	-
Sección de dimensionamiento	4	-	-	-
Margen de secciones	24-10	-	-	-
Capacidad de conexión	Rígido	Flexible	Puntera sin / con manguito de plástico	
1 conductor	0,2-6	0,2-4	0,25-4	0,25-2,5
2 conductores (mismo tipo)	0,2-1,5	0,2-1,5	0,25-1,5	-
2 conductores flexibles con puntera TWIN	-	-	-	0,5-2,5
Datos generales	Longitud a desaislar	10		
	Rosca de tornillo	M3		
	Par de apriete	0,6-0,8		
	Aislamiento	PA		
	Clase de combustibilidad según UL 94	V0		

ERC

Datos técnicos				
Dimensiones	Anchura	Longitud	Altura NS 35/7,5	
	6,2	63,4	57,3	
Dimensiones	Anchura	Longitud	Altura NS 32	
	6,2	63,4	62,3	
Datos eléctricos máximos	I _{máx.} [A]	U _{máx.} [V]	máx. Ø [mm ²]	AWG (UL)
	20	500	0,2-6	-
Datos de dimensionamiento	IEC 60947-7-1	UL / CUL	CSA	IEC / EN 60079-7
Tensión de dimensionamiento	500	-	-	-
Corriente nominal / sección	20 / 4	-	-	-
Sección de dimensionamiento	4	-	-	-
Margen de secciones	24-10	-	-	-
Capacidad de conexión	Rígido	Flexible	Puntera sin / con manguito de plástico	
1 conductor	0,2-6	0,2-4	0,25-4	0,25-2,5
2 conductores (mismo tipo)	0,2-1,5	0,2-1,5	0,25-1,5	-
2 conductores flexibles con puntera TWIN	-	-	-	0,5-2,5
Datos generales	Longitud a desaislar	10		
	Rosca de tornillo	M3		
	Par de apriete	0,6-0,8		
	Aislamiento	PA		
	Clase de combustibilidad según UL 94	V0		

Descripción	N.º polos	Color
Borne, para el montaje sobre NS 35... con hembras roscadas para tomas de prueba ¹⁾		gris
		gris

Datos de pedido			
Tipo	I _{máx.}	Código	Emb.
USST 4-TG		3070301	50
USST 4-TG P/P		3070303	50

Datos de pedido			
Tipo	I _{máx.}	Código	Emb.
USST 4-MT		3070300	50
USST 4-MT P/P		3070302	50

Accesorios		
Tapa, ancho de 2,2 mm		gris
Placa separadora, 2 mm de ancho		gris
Puente fijo, aislado	10	plateado
Puente seccionable, seccionable, con 10 tornillos, para derivaciones variables con IS-K...	10	plateado
Aislador, como pieza distanciadora para puente seccionable		gris
Disco separador, para separar puentes adyacentes, posteriormente interpolables, sin aumento del espesor		gris
Hembra roscada		plateado
Conector hembra de pruebas, aislado, solo para colocar sobre los puentes FBI, ISSBI		plateado
Destornillador		
Destornillador, para patín deslizante y conector hembra de pruebas		

Accesorios			
D-USST 4-MT		3070304	50
TPNS-UK		0706647	50
FBI 10- 6	38 A	0203250	10
ISSBI 10- 6	30 A	0301505	10
IS-K 4		1302338	100
TS-USST 4/10		3070383	50
PSB 3/10/4		0601292	10
PSBJ 3/13/4		0201304	10
SF-SL 0,6X3,5-100 S-VDE		1212587	10
SZG 0,6X3,5 VDE		1205121	10

Accesorios			
D-USST 4-MT		3070304	50
TPNS-UK		0706647	50
FBI 10- 6	38 A	0203250	10
ISSBI 10- 6	30 A	0301505	10
IS-K 4		1302338	100
TS-USST 4/10		3070383	50
PSB 3/10/4		0601292	10
PSBJ 3/13/4		0201304	10
SF-SL 0,6X3,5-100 S-VDE		1212587	10
SZG 0,6X3,5 VDE		1205121	10

Rotulación de la ranura lateral

UC-TM 6, UCT-TM 6 o ZB 6 (véase catálogo 3)

UC-TM 6, UCT-TM 6 o ZB 6 (véase catálogo 3)

Bornes para carril

Bornes de tornillo con soporte para resorte USST

Bornes de transductor de medida, seccionadores y de paso con asistente de resorte

- El borne seccionable de pruebas USST 6-T está especialmente desarrollado para circuitos secundarios de transformadores de corriente
- Equipable por ambos lados con puentes y conectores hembra de pruebas con 4 mm de diámetro
- Los bornes, así como los accesorios, están diseñados contra el contacto accidental según BGV A2

CLIP PROJECT planning permite una planificación y un diseño rápidos y cómodos de las regletas de bornes sin errores.

Observaciones:
Más conectores hembra de pruebas en phoenixcontact.net/products
Más conectores de cortocircuito en phoenixcontact.net/products

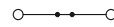
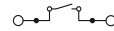

6 (10) mm², 57 A, borne interrumpible de transductor de medida



Dimensiones		[mm]
Dimensiones		[mm]
Datos eléctricos máximos		
Datos de dimensionamiento		
Tensión de dimensionamiento	[V]	500
Corriente nominal / sección	[A] / [mm ²]	41 / 6
Sección de dimensionamiento	[mm ²]	6
Margen de secciones	AWG	24-8
Capacidad de conexión		
1 conductor	[mm ²]	0,2-10
2 conductores (mismo tipo)	[mm ²]	0,2-2,5
2 conductores flexibles con puntera TWIN	[mm ²]	-
Datos generales		
Longitud a desaislar	[mm]	12
Rosca de tornillo		M4
Par de apriete	[Nm]	1,5-1,8
Aislamiento		PA
Clase de combustibilidad según UL 94		V0

Datos técnicos				
Anchura	Longitud	Altura NS 35/7,5		
8,2	82	52		
Anchura	Longitud	Altura NS 32		
8,2	82	57		
I _{máx.} [A]	U _{máx.} [V]	máx. Ø [mm ²]	AWG (UL)	
57	500	0,2-10	24-10	
IEC 60947-7-1				
IEC	UL / CUL	CSA	IEC/ EN 60079-7	
Tensión de dimensionamiento	[V]	500	600	-
Corriente nominal / sección	[A] / [mm ²]	41 / 6	30 / -	-
Sección de dimensionamiento	[mm ²]	6	-	-
Margen de secciones	AWG	24-8	24-10	-
Capacidad de conexión		Rígido	Flexible	Puntera
		sin / con manguito de plástico		
1 conductor	[mm ²]	0,2-10	0,2-6	0,25-6 0,25-6
2 conductores (mismo tipo)	[mm ²]	0,2-2,5	0,2-2,5	0,25-1,5 -
2 conductores flexibles con puntera TWIN	[mm ²]	-	-	- 0,5-4
Datos generales				
Longitud a desaislar	[mm]	12		
Rosca de tornillo		M4		
Par de apriete	[Nm]	1,5-1,8		
Aislamiento		PA		
Clase de combustibilidad según UL 94		V0		

Descripción	N.º polos	Color
Borne seccionable y de prueba, para el montaje en NS 32... o NS 35...		gris
Borne de paso, para montaje sobre NS 32... o NS 35...		gris

Datos de pedido			
Tipo	I _{máx.}	Código	Emb.
USST 6-T		3070312	50

Accesorios		
Tapa, ancho de 2,2 mm		gris
Puente fijo, aislado	10	plateado blanco
Bloqueador de conexión, impide el accionamiento no intencionado del patín deslizante		blanco
Hembra roscada, aislada		incoloro azul amarillo verde violeta negro negro
Conector de cortocircuito, para cortocircuitar bornes adyacentes, completamente aislado, 2 polos, I _{máx.} 20 A		negro
Conector de cortocircuito, para poner en cortocircuito bornes contiguos, solo para la utilización con PSB o PSBJ, en paso de 8,2 mm		negro

Accesorios			
D-USST 6-T	I _{máx.}	Código	Emb.
D-USST 6-T		3070367	50
FBRI 10-8 N	45 A	2772080	10
S-URTK/SP		0311155	50
PSBJ-URTK 6 FARBLOS		3026450	10
PSBJ-URTK 6 BU		3026434	10
PSBJ-URTK 6 YE		3026405	10
PSBJ-URTK 6 GN		3026418	10
PSBJ-URTK 6 VT		3026421	10
PSBJ-URTK 6 BK		3026447	10
KSS 8		0311540	10
KSS 4- 8		0309549	10
SZS 1,0X4,0 VDE		1205066	10
SF-SL 0,6X3,5-100 S-VDE		1212587	10

Destornillador		
Destornillador, para patín deslizante y conector hembra de pruebas		

Rotulación de la ranura lateral		
---------------------------------	--	--

UC-TM 8, UCT-TM 8 o ZB 8 (véase catálogo 3)		
---	--	--

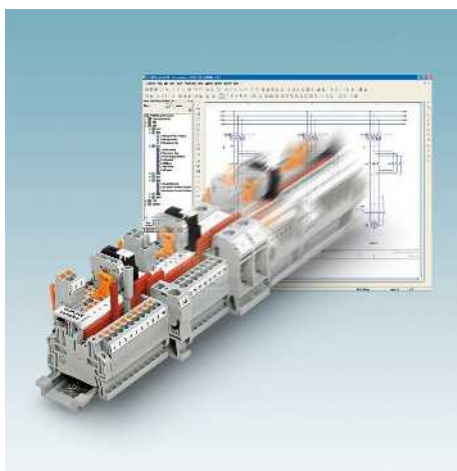

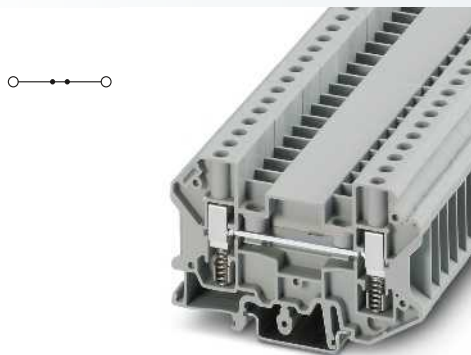

6 (10) mm², 57 A, borne de paso, de igua contorno



Datos técnicos

Anchura	Longitud	Altura NS 35/7,5	
8,2	82	52	
Anchura	Longitud	Altura NS 32	
8,2	82	57	
I _{máx.} [A]	U _{máx.} [V]	máx. Ø [mm ²]	AWG (UL)
57	500	0,2-10	24-10
IEC 60947-7-1			
IEC	UL / CUL	CSA	IEC/ EN 60079-7
500	600	-	-
41 / 6	30 / -	-	-
6	-	-	-
24-8	24-10	-	-
Rígido	Flexible	Puntera sin / con manguito de plástico	
0,2-10	0,2-6	0,25-6	0,25-6
0,2-2,5	0,2-2,5	0,25-1,5	-
-	-	-	0,5-4

12
M4
1,5-1,8
PA
V0

Datos de pedido

Tipo	I _{máx.}	Código	Emb.
USSTD 6		3070325	50

Accesorios

D-USST 6-T		3070367	50
FBRI 10-8 N	45 A	2772080	10
PSBJ-URTK 6 FARBLOS		3026450	10
PSBJ-URTK 6 BU		3026434	10
PSBJ-URTK 6 YE		3026405	10
PSBJ-URTK 6 GN		3026418	10
PSBJ-URTK 6 VT		3026421	10
PSBJ-URTK 6 BK		3026447	10
KSS 8		0311540	10
KSS 4- 8		0309549	10
SZS 1,0X4,0 VDE		1205066	10

UC-TM 8, UCT-TM 8 o ZB 8
(véase catálogo 3)

Bornes para carril

Bornes de tornillo con soporte para resorte USST

Bornes de transductor de medida, seccionadores y de paso con asistente de resorte

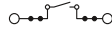

10 (10) mm², 50 A, borne seccionable de transductor de medida



6 (10) mm², 50 A, borne de paso, de igual contorno

Observaciones:
1) Para más conectores hembra de pruebas consulte phoenixcontact.net/products
Encontrará más discos de separación en phoenixcontact.net/products



		Datos técnicos			
Dimensiones		Anchura	Longitud	Altura NS 35/7,5	
	[mm]	8,2	105,2	53	
Dimensiones		Anchura	Longitud	Altura NS 32	
	[mm]	8,2	105,2	58	
Datos eléctricos máximos		I _{máx.} [A]	U _{máx.} [V]	máx. Ø [mm ²]	AWG (UL)
		50	1000	0,2-10	20-8
Datos de dimensionamiento		IEC 60947-7-1	UL / CUL	CSA	IEC/ EN 60079-7
Tensión de dimensionamiento	[V]	1000	600	-	-
Corriente nominal / sección	[A] / [mm ²]	41 / 6	50	-	-
Sección de dimensionamiento	[mm ²]	6	-	-	-
Margen de secciones	AWG	24-8	20-8	-	-
Capacidad de conexión		Rígido	Flexible	Puntera sin / con manguito de plástico	
1 conductor	[mm ²]	0,2-10	0,2-10	0,25-6	0,25-6
2 conductores (mismo tipo)	[mm ²]	0,2-2,5	0,2-2,5	0,2-1,5	-
2 conductores flexibles con puntera TWIN	[mm ²]	-	-	-	-
Datos generales		Longitud a desaislar	[mm]	12	
		Rosca de tornillo		M4	
		Par de apriete	[Nm]	1,5-1,8	
		Aislamiento		PA	
		Clase de combustibilidad según UL 94		V0	

		Datos técnicos			
Dimensiones		Anchura	Longitud	Altura NS 35/7,5	
	[mm]	8,2	105,2	53	
Dimensiones		Anchura	Longitud	Altura NS 32	
	[mm]	8,2	105,2	58	
Datos eléctricos máximos		I _{máx.} [A]	U _{máx.} [V]	máx. Ø [mm ²]	AWG (UL)
		50	1000	0,2-10	20-8
Datos de dimensionamiento		IEC 60947-7-1	UL / CUL	CSA	IEC/ EN 60079-7
Tensión de dimensionamiento	[V]	1000	600	-	-
Corriente nominal / sección	[A] / [mm ²]	41 / 6	50	-	-
Sección de dimensionamiento	[mm ²]	6	-	-	-
Margen de secciones	AWG	24-8	20-8	-	-
Capacidad de conexión		Rígido	Flexible	Puntera sin / con manguito de plástico	
1 conductor	[mm ²]	0,2-10	0,2-6	0,25-6	0,25-6
2 conductores (mismo tipo)	[mm ²]	0,2-2,5	0,2-2,5	0,25-1,5	-
2 conductores flexibles con puntera TWIN	[mm ²]	-	-	-	-
Datos generales		Longitud a desaislar	[mm]	12	
		Rosca de tornillo		M4	
		Par de apriete	[Nm]	1,5-1,8	
		Aislamiento		PA	
		Clase de combustibilidad según UL 94		V0	

			Datos de pedido			
Descripción	N.º polos	Color	Tipo	I _{máx.}	Código	Emb.
Borne seccionable y de prueba, para el montaje en NS 32... o NS 35...		gris	USST 6-T/SP		3070330	50
Borne de paso, para montaje sobre NS 32... o NS 35...		gris				

			Datos de pedido			
Descripción	N.º polos	Color	Tipo	I _{máx.}	Código	Emb.
Borne de paso, para montaje sobre NS 32... o NS 35...		gris	USSTD 6/SP		3070331	50

			Accesorios			
Descripción	N.º polos	Color	Tipo	I _{máx.}	Código	Emb.
Tapa, ancho de 2,2 mm		gris	D-UT 6-T/SP		3072816	50
Puente enchufable			FBS 2-8	41 A	3030284	10
	2	rojo	FBS 3-8	41 A	3030297	10
	3	rojo	FBS 10-8	41 A	3030323	10
	10	rojo	SB 6-T 2-8	32 A	3075842	10
Puente de conmutación			SB 6-T 3-8	32 A	3075843	10
	2	naranja	SB 6-T 4-8	32 A	3075844	10
	3	naranja	SBP-TB 6-T 2-8	20 A	3070321	10
Puente de conmutación, completo con conectores hembra de pruebas			SBP-TB 6-T 3-8	20 A	3070322	10
	2	naranja	SBP-TB 6-T 4-8	20 A	3070323	10
	3	naranja	SCBI 10-8,15 ISO		3000417	10
Puente seccionable	10	plateado	TPS 3/20/5		3246586	10
Hembra roscada		plateado	PSBJ 6-T GY		3070316	10
Hembra roscada, aislada¹⁾		gris	KSS 8		0311540	10
Conector de cortocircuito , para cortocircuitar bornes adyacentes, completamente aislado, 2 polos, I _{máx.} 20 A		negro	KSS 4-8		0309549	10
Conector de cortocircuito , para poner en cortocircuito bornes contiguos, solo para la utilización con PSB o PSBJ, en paso de 8,2 mm		negro	SZS 1,0X4,0 VDE		1205066	10
Destornillador			SF-SL 0,6X3,5-100 S-VDE		1212587	10

			Accesorios			
Descripción	N.º polos	Color	Tipo	I _{máx.}	Código	Emb.
Tapa, ancho de 2,2 mm		gris	D-UT 6-T/SP		3072816	50
Puente enchufable			FBS 2-8	41 A	3030284	10
	2	rojo	FBS 3-8	41 A	3030297	10
	3	rojo	FBS 10-8	41 A	3030323	10
	10	rojo	SB 6-T 2-8	32 A	3075842	10
Puente de conmutación			SB 6-T 3-8	32 A	3075843	10
	2	naranja	SB 6-T 4-8	32 A	3075844	10
	3	naranja	SBP-TB 6-T 2-8	20 A	3070321	10
Puente de conmutación, completo con conectores hembra de pruebas			SBP-TB 6-T 3-8	20 A	3070322	10
	2	naranja	SBP-TB 6-T 4-8	20 A	3070323	10
	3	naranja	SCBI 10-8,15 ISO		3000417	10
Puente seccionable	10	plateado	TPS 3/20/5		3246586	10
Hembra roscada		plateado	PSBJ 6-T GY		3070316	10
Hembra roscada, aislada¹⁾		gris	KSS 8		0311540	10
Conector de cortocircuito , para cortocircuitar bornes adyacentes, completamente aislado, 2 polos, I _{máx.} 20 A		negro	KSS 4-8		0309549	10
Conector de cortocircuito , para poner en cortocircuito bornes contiguos, solo para la utilización con PSB o PSBJ, en paso de 8,2 mm		negro	SZS 1,0X4,0 VDE		1205066	10
Destornillador			SF-SL 0,6X3,5-100 S-VDE		1212587	10

Rotulación de la ranura lateral	UC-TM 8, UCT-TM 8 o ZB 8 (véase catálogo 3)
--	---

Rotulación de la ranura lateral	UC-TM 8, UCT-TM 8 o ZB 8 (véase catálogo 3)
--	---

Bornes de transductor de medida, seccionadores y de paso con asistente de resorte

Observaciones:

- 1) Utilizando puentes de conmutación se reduce $U_{m\acute{a}x.}$ a 400 V.
- 2) Para más conectores hembra de pruebas consulte phoenixcontact.net/products



6 (10) mm², 57 A, borne seccionable, para alojamiento de puentes de conmutación, 2 conexiones



Dimensiones	[mm]	8,2	82	52
Dimensiones	[mm]	8,2	82	57
Datos eléctricos máximos		57	500 ¹⁾	0,2-10
Datos de dimensionamiento		IEC 60947-7-1	UL / CUL	CSA
Tensión de dimensionamiento	[V]	500 ¹⁾	600	-
Corriente nominal / sección	[A] / [mm ²]	41 / 6	30 / -	-
Sección de dimensionamiento	[mm ²]	6	-	-
Margen de secciones	AWG	24-8	24-10	-
Capacidad de conexión		Rígido	Flexible	Puntera
1 conductor	[mm ²]	0,2-10	0,2-6	sin / con manguito de plástico
2 conductores (mismo tipo)	[mm ²]	0,2-2,5	0,2-2,5	0,25-6
2 conductores flexibles con puntera TWIN	[mm ²]	-	-	0,25-1,5
Datos generales		12	M4	1,5-1,8
Longitud a desaislar	[mm]			PA
Rosca de tornillo				V0
Par de apriete	[Nm]			
Aislamiento				
Clase de combustibilidad según UL 94				

Datos técnicos				
Anchura	Longitud	Altura NS 35/7,5		
8,2	82	52		
Anchura	Longitud	Altura NS 32		
8,2	82	57		
$I_{m\acute{a}x.}$ [A]	$U_{m\acute{a}x.}$ [V]	máx. Ø [mm ²]	AWG (UL)	
57	500 ¹⁾	0,2-10	24-10	
IEC 60947-7-1	UL / CUL	CSA	IEC/ EN 60079-7	
Tensión de dimensionamiento	[V]	500 ¹⁾	600	-
Corriente nominal / sección	[A] / [mm ²]	41 / 6	30 / -	-
Sección de dimensionamiento	[mm ²]	6	-	-
Margen de secciones	AWG	24-8	24-10	-
Capacidad de conexión		Rígido	Flexible	Puntera
1 conductor	[mm ²]	0,2-10	0,2-6	sin / con manguito de plástico
2 conductores (mismo tipo)	[mm ²]	0,2-2,5	0,2-2,5	0,25-6
2 conductores flexibles con puntera TWIN	[mm ²]	-	-	0,25-1,5
Datos generales		12	M4	1,5-1,8
Longitud a desaislar	[mm]			PA
Rosca de tornillo				V0
Par de apriete	[Nm]			
Aislamiento				
Clase de combustibilidad según UL 94				

Descripción	N.º polos	Color
Borne seccionable y de prueba, para el montaje en NS 32... o NS 35...		gris

Datos de pedido			
Tipo	$I_{m\acute{a}x.}$	Código	Emb.
USST 6-T/SB		3070310	50

Accesorios		
Tapa, ancho de 2,2 mm		gris
Puente de conmutación		
	2	naranja
	3	naranja
	4	naranja
Puente de conmutación, completo con conectores hembra de pruebas		
	2	naranja
	3	naranja
	4	naranja
Puente fijo	10	plateado
Puente seccionable	10	plateado
Hembra roscada		plateado
Hembra roscada, aislada²⁾		gris
		marrón
		negro
		rojo
		naranja
		blanco
		amarillo
		verde
		violeta
Conector de cortocircuito, para cortocircuitar bornes adyacentes, completamente aislado, 2 polos, $I_{m\acute{a}x.}$ 20 A		negro
Destornillador		
Destornillador, para patín deslizante y conector hembra de pruebas		

Accesorios			
Tipo	$I_{m\acute{a}x.}$	Código	Emb.
D-USST 6-T		3070367	50
SB 6-T 2-8	32 A	3075842	10
SB 6-T 3-8	32 A	3075843	10
SB 6-T 4-8	32 A	3075844	10
SBP-TB 6-T 2-8	20 A	3070321	10
SBP-TB 6-T 3-8	20 A	3070322	10
SBP-TB 6-T 4-8	20 A	3070323	10
SCBI 10-8,15	30 A	3245134	10
SCBI 10-8,15 ISO	24 A	3000417	10
TPS 3/20/5		3246586	10
PSBJ 6-T GY		3070316	10
PSBJ 6-T BN		3070317	10
PSBJ 6-T BK		3070318	10
PSBJ 6-T RD		3070319	10
PSBJ 6-T OG		3070320	10
PSBJ 6-T WH		3070324	10
PSBJ 6-T YE		3070326	10
PSBJ 6-T GN		3070327	10
PSBJ 6-T VT		3070328	10
KSS 8		0311540	10
SZS 1,0X4,0 VDE		1205066	10
SF-SL 0,6X3,5-100 S-VDE		1212587	10

Rotulación de la ranura lateral
--

UC-TM 8, UCT-TM 8 o ZB 8 (véase catálogo 3)
--

Bornes para carril

Minibornes de tornillo MT y MBK

Minibornes MT...

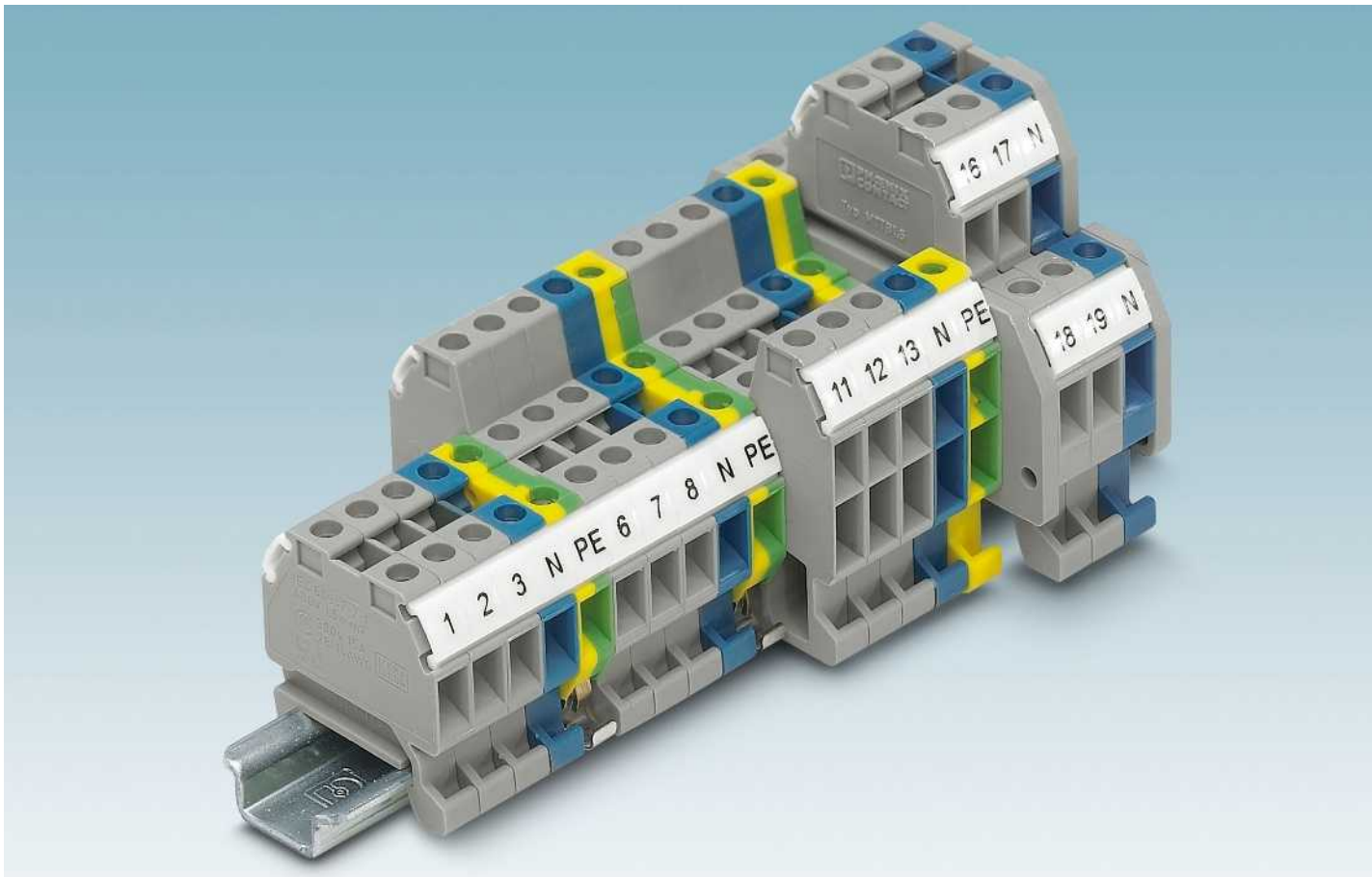

i Su código web : #0059

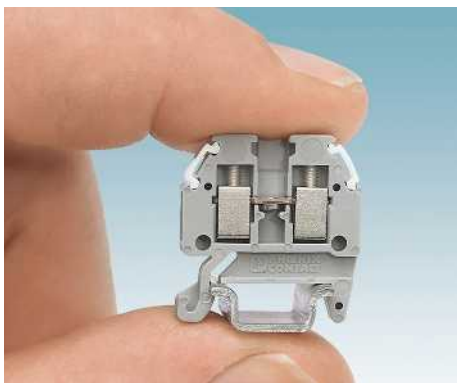

Bornes para carril en formato miniatura

Los minibornes de tornillo MT son extremadamente pequeños en cuanto a dimensiones, pero se pueden rotular y puentear como los bornes grandes. Con un paso de 4,2 mm y una sección de conexión de 1,5 mm² permiten un cableado cómodo en espacios reducidos.



Universal y sin mantenimiento

La conexión por tornillo de minibornes MT se caracteriza por tres propiedades fundamentales.

- Estándar mundial
- Conexión multilínea
- Sin mantenimiento gracias al principio Reakdyn.

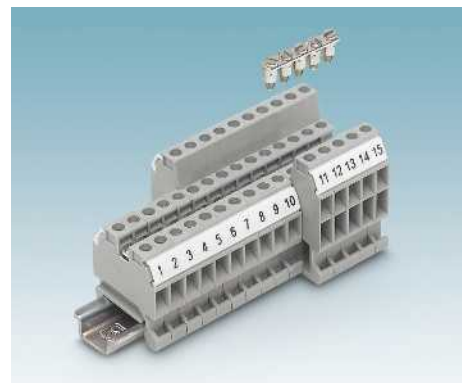

Distribución de potencial continua

La distribución de potencial es una de las tareas más frecuentes en la construcción de mando. Los minibornes MT se suministran como bornes de tres y cuatro conductores. Con el entrante de puente que pasa por una línea se pueden realizar en la regleta de bornes numerosas tareas de conexión.

Miniborne de paso MT..., para carril NS 15

Debido a su construcción compacta, el Micro Terminal MT 1,5 puede cumplir las crecientes exigencias según cajas de distribución cada vez más pequeñas

Los minibornes contienen todo lo que caracteriza a los bornes para carril:

- Ancho de solo 4,2 mm
- Sección nominal de 1,5 mm²
- Pie de encaje para carriles NS 15
- Opciones de rotulación variadas
- Posibilidad de puenteo en el centro de los bornes.

La distribución de potencial es una de las tareas principales de los bornes para carriles en la construcción de mando:

- Los bornes de tres y cuatro conductores MT 1,5 TWIN o MT 1,5 QUATTRO realizan esta tarea en los espacios más reducidos
- En el capítulo Bornes de conexión por tornillo UT de 4 mm² encontrará los minibornes con puentes enchufables MUT ...
- Con el Micro Terminal MTTB 1,5 de doble piso se lleva al extremo el ahorro de espacio
- Este borne de doble piso contiene dos pisos de paso independientes entre sí con posibilidad de puenteado
- Se puede utilizar tanto en un carril de 15 mm NS 15 como sobre uno de 35 mm NS 35

Observaciones:
Para los minibornes de tornillo con puente enchufable véase la página 227.

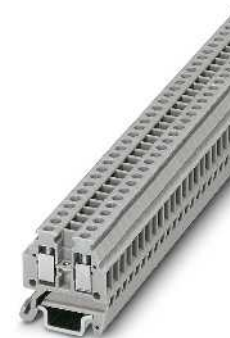

1,5 (1,5) mm², 17,5 A, borne de paso

DNV GL
Ex: EAC Ex

Dimensiones	[mm]
Datos eléctricos máximos	
Datos de dimensionamiento	
Tensión de dimensionamiento [V]	400
Corriente nominal / sección [A] / [mm ²]	17,5 / 1,5
Sección de dimensionamiento [mm ²]	1,5
Margen de secciones AWG	26-16
Capacidad de conexión	
1 conductor [mm ²]	0,14-1,5
2 conductores (mismo tipo) [mm ²]	0,14-0,5
Datos generales	
Longitud a desaislar [mm]	6
Rosca de tornillo	M2
Par de apriete [Nm]	0,22-0,25
Aislamiento	PA
Clase de combustibilidad según UL 94	V0

Datos técnicos			
Anchura	Longitud	Altura NS 15	
4,2	22	23,5	
I _{máx.} [A]	U _{máx.} [V]	máx. Ø [mm ²]	AWG (UL)
17,5	400	0,14-1,5	30-14
IEC 60947-7-1			
IEC	UL / CUL	CSA	IEC / EN 60079-7
400	300	300	-
17,5 / 1,5	15 / -	15 / -	-
1,5	-	-	-
26-16	30-14	28-14	-
Rígido	Flexible	Puntera sin / con manguito de plástico	
0,14-1,5	0,14-1,5	0,25-0,75	0,25-0,75
0,14-0,5	0,14-0,5	0,25-0,34	-

Descripción	N.º polos	Color
Borne, para el montaje sobre NS 15 según EN 60715		gris
		azul
Tapa, ancho 1 mm		gris
		azul
Puente fijo, aislado	10	plateado
Destornillador		
Rotulación de la ranura lateral		

Datos de pedido			
Tipo	I _{máx.}	Código	Emb.
MT 1,5		3100305	50
MT 1,5 BU		3003363	50

Accesorios			
Tipo	I _{máx.}	Código	Emb.
D-MT 1,5		3100321	50
D-MT 1,5 BU		3025529	50
FBRN 10-4 N	12 A	3001624	10
SZS 0,4X2,5 VDE		1205037	10
ZBF 4 (véase catálogo 3)			

Bornes para carril

Minibornes de tornillo MT y MBK

Minibornes de paso con 3 y 4 conexiones MT..., para carril NS 15

- Ancho de solo 4,2 mm
- Sección nominal de 1,5 mm²
- Pie de encaje para carriles NS 15
- Opciones de rotulación variadas
- Posibilidad de puenteo en el centro de los bornes.

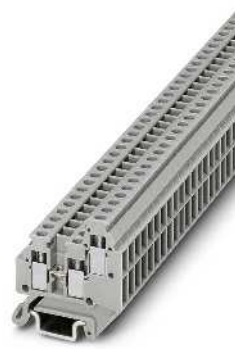

1,5 (1,5) mm², 17,5 A, borne de paso,
3 conexiones

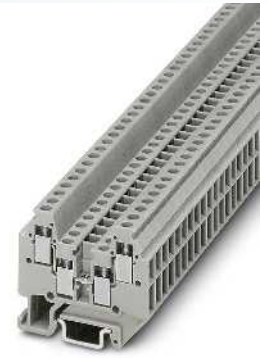

1,5 (1,5) mm², 16 A, borne de paso,
4 conexiones



		Datos técnicos			
Dimensiones		Anchura	Longitud	Altura NS 15	
		4,2	27,8	24,4	
Datos eléctricos máximos		I _{máx.} [A]	U _{máx.} [V]	máx. Ø [mm ²]	AWG (UL)
		17,5	400	0,14-1,5	30-14
Datos de dimensionamiento		IEC 60947-7-1			
		IEC	UL / CUL	CSA	IEC/ EN 60079-7
Tensión de dimensionamiento	[V]	400	300	300	-
Corriente nominal / sección	[A] / [mm ²]	17,5 / 1,5	15 / -	15 / -	-
Sección de dimensionamiento	[mm ²]	1,5	-	-	-
Margen de secciones	AWG	26-16	30-14	28-14	-
Capacidad de conexión		Rígido	Flexible	Puntera sin / con manguito de plástico	
1 conductor	[mm ²]	0,14-1,5	0,14-1,5	0,25-0,75	0,25-0,75
2 conductores (mismo tipo)	[mm ²]	0,14-0,5	0,14-0,5	0,25-0,34	-
Datos generales					
Longitud a desaislar	[mm]	6			
Rosca de tornillo		M2			
Par de apriete	[Nm]	0,22-0,25			
Aislamiento		PA			
Clase de combustibilidad según UL 94		V0			

		Datos técnicos			
Dimensiones		Anchura	Longitud	Altura NS 15	
		4,2	33,5	30	
Datos eléctricos máximos		I _{máx.} [A]	U _{máx.} [V]	máx. Ø [mm ²]	AWG (UL)
		16	400	0,14-1,5	30-14
Datos de dimensionamiento		IEC 60947-7-1			
		IEC	UL / CUL	CSA	IEC/ EN 60079-7
Tensión de dimensionamiento	[V]	400	300	300	-
Corriente nominal / sección	[A] / [mm ²]	16 / 1,5	15 / -	15 / -	-
Sección de dimensionamiento	[mm ²]	1,5	-	-	-
Margen de secciones	AWG	26-16	30-14	28-14	-
Capacidad de conexión		Rígido	Flexible	Puntera sin / con manguito de plástico	
1 conductor	[mm ²]	0,14-1,5	0,14-1,5	0,25-0,75	0,25-0,75
2 conductores (mismo tipo)	[mm ²]	0,14-0,5	0,14-0,5	0,25-0,34	-
Datos generales					
Longitud a desaislar	[mm]	6			
Rosca de tornillo		M2			
Par de apriete	[Nm]	0,22-0,25			
Aislamiento		PA			
Clase de combustibilidad según UL 94		V0			

			Datos de pedido			
Descripción	N.º polos	Color	Tipo	I _{máx.}	Código	Emb.
Borne, para el montaje sobre NS 15 según EN 60715		gris	MT 1,5-TWIN		3001682	50
		azul	MT 1,5-TWIN BU		3025532	50

			Datos de pedido			
Descripción	N.º polos	Color	Tipo	I _{máx.}	Código	Emb.
Borne, para el montaje sobre NS 15 según EN 60715		gris	MT 1,5-QUATTRO		3001679	50
		azul	MT 1,5-QUATTRO BU		3025150	50

Accesorios						
			Tipo	I _{máx.}	Código	Emb.
Tapa, ancho 1 mm			D-MT 1,5-TWIN		3002979	50
Puente fijo, aislado			FBRN 10-4 N	12 A	3001624	10
Destornillador			SZS 0,4X2,5 VDE		1205037	10
Rotulación de la ranura lateral			ZBF 4 (véase catálogo 3)			

Accesorios						
			Tipo	I _{máx.}	Código	Emb.
Tapa, ancho 1 mm			D-MT 1,5-QUATTRO		3002982	50
Puente fijo, aislado			D-MT 1,5-QUATTRO BU		3025309	50
Destornillador			FBRN 10-4 N	12 A	3001624	10
Rotulación de la ranura lateral			SZS 0,4X2,5 VDE		1205037	10
Rotulación de la ranura lateral			ZBF 4 (véase catálogo 3)			

Minibornes de doble piso MTTB 1,5

- Ancho de solo 4,2 mm
- Sección nominal de 1,5 mm²
- Pie de encaje para carriles NS 15 y NS 35
- Opciones de rotulación variadas
- Posibilidad de puenteo en ambos pisos
- La disposición multipiso ofrece, también en el cableado completo, el acceso libre para los niveles de conexión inferiores

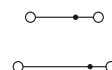

1,5 (1,5) mm², 17,5 A, borne de doble piso



Dimensiones		
	[mm]	4,2
Dimensiones		
	[mm]	4,2
Datos eléctricos máximos		
		17,5
Datos de dimensionamiento		
Tensión de dimensionamiento	[V]	400
Corriente nominal / sección	[A] / [mm ²]	17,5 / 1,5
Sección de dimensionamiento	[mm ²]	1,5
Margen de secciones	AWG	26-16
Capacidad de conexión		
1 conductor	[mm ²]	0,14-1,5
2 conductores (mismo tipo)	[mm ²]	0,14-0,5
Datos generales		
Longitud a desaislar	[mm]	6
Rosca de tornillo		M2
Par de apriete	[Nm]	0,22-0,25
Aislamiento		PA
Clase de combustibilidad según UL 94		V0

Datos técnicos			
Anchura	Longitud	Altura NS 35/7,5	
4,2	44	41	
Anchura	Longitud	Altura NS 15	
4,2	44	41	
I _{máx.} [A]	U _{máx.} [V]	máx. Ø [mm ²]	AWG (UL)
17,5	400	0,14-1,5	-
IEC 60947-7-1	UL / CUL	CSA	IEC/ EN 60079-7
400	-	300	-
17,5 / 1,5	- / -	15 / -	-
1,5	-	-	-
26-16	-	28-14	-
Capacidad de conexión	Rígido	Flexible	Puntera sin / con manguito de plástico
1 conductor	[mm ²]	0,14-1,5	0,25-0,75 0,25-0,75
2 conductores (mismo tipo)	[mm ²]	0,14-0,5	0,25-0,34 -

Descripción	N.º polos	Color
Borne de doble piso , con pie universal, para el montaje sobre NS 15 o NS 35 según EN 60715		gris
		azul

Datos de pedido			
Tipo	I _{máx.}	Código	Emb.
MTTB 1,5		1414129	50
MTTB 1,5 BU		3000926	50

Tapa , ancho 4 mm		gris
		gris
Tabique distanciador , compensa los desplazamientos de los pisos en caso de alinear bornes normales, espesor 2 mm		gris
Puente fijo , aislado	10	plateado
Destornillador		
Rotulación de la ranura lateral		

Accesorios			
D-MTTB 1,5		3002665	50
DG-MTTB 1,5		3002678	50
DP-MTTB 1,5		3002681	50
FBRN 10-4 N	12 A	3001624	10
SZS 0,4X2,5 VDE		1205037	10
ZBF 4 (véase catálogo 3)			

Bornes para carril

Minibornes de tornillo MT y MBK

Minibornes de tierra MT ...-PE, para carril NS 15

- De igual contorno y paso para los bornes de paso
- El MT ...-PE cumple todas las exigencias de la norma IEC 60947-7-2
- Estas son:
- Resistencias de contacto bajas
- Color de la carcasa amarillo-verde
- Puntos de embornaje resistentes a la corrosión
- Tornillos de fijación con seguro antiaflojamiento

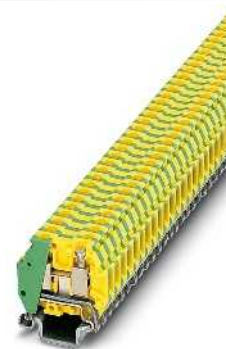

1,5 (1,5) mm², borne de tierra

Ex: EAC Ex

Dimensiones	
	[mm]
Datos eléctricos máximos	
Datos de dimensionamiento	
Tensión de dimensionamiento	[V]
Corriente nominal / sección	[A] / [mm ²]
Sección de dimensionamiento	[mm ²]
Margen de secciones	AWG
Capacidad de conexión	
1 conductor	[mm ²]
2 conductores (mismo tipo)	[mm ²]
Datos generales	
Longitud a desaislar	[mm]
Rosca de tornillo	
Par de apriete	[Nm]
Aislamiento	
Clase de combustibilidad según UL 94	

Datos técnicos				
Anchura	Longitud	Altura NS 15		
4,2	22	23,5		
Dato eléctrico máximo		máx. Ø [mm ²]	AWG (UL)	
		0,14-1,5	30-14	
IEC 60947-7-2				
IEC	UL / CUL	CSA	IEC/ EN 60079-7	
-	-	-	-	
- / -	-	- / -	-	
1,5	-	-	-	
26-16	30-14	28-14	-	
Capacidad de conexión		Rígido	Flexible	Puntera
		sin / con manguito de plástico		
1 conductor	[mm ²]	0,14-1,5	0,14-1,5	0,25-0,75
2 conductores (mismo tipo)	[mm ²]	0,14-0,5	0,14-0,5	0,25-0,75
				0,25-0,34
				-

Descripción	Color
Borne de tierra, para el montaje sobre NS 15	amarillo-verde

Datos de pedido		
Tipo	Código	Emb.
MT 1,5-PE	3100318	50

Destornillador
Rotulación de la ranura lateral

Accesorios		
SZS 0,4X2,5 VDE	1205037	10
ZBF 4 (véase catálogo 3)		

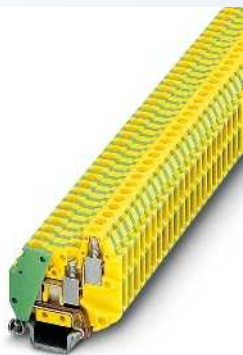
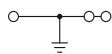

1,5 (1,5) mm², borne de tierra, 3 conexiones

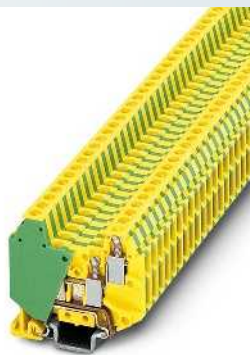
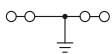

1,5 (1,5) mm², borne de tierra, 4 conexiones



Datos técnicos			
Anchura	Longitud	Altura NS 15	
4,2	28	30	
		máx. Ø [mm ²]	AWG (UL)
		0,14-1,5	30-14
IEC 60947-7-2			
IEC	UL / CUL	CSA	IEC/ EN 60079-7
-	-	-	-
- / -	-	- / -	-
1,5	-	-	-
26-16	30-14	28-14	-
Rígido	Flexible	Puntera	
		sin / con manguito de plástico	
0,14-1,5	0,14-1,5	0,25-0,75	0,25-0,75
0,14-0,5	0,14-0,5	0,25-0,34	-
6			
M2			
0,22-0,25			
PA			
V0			

Datos técnicos			
Anchura	Longitud	Altura NS 15	
4,2	33,5	30	
		máx. Ø [mm ²]	AWG (UL)
		0,14-1,5	30-14
IEC 60947-7-2			
IEC	UL / CUL	CSA	IEC/ EN 60079-7
-	-	-	-
- / -	-	- / -	-
1,5	-	-	-
26-16	30-14	28-14	-
Rígido	Flexible	Puntera	
		sin / con manguito de plástico	
0,14-1,5	0,14-1,5	0,25-0,75	0,25-0,75
0,14-0,5	0,14-0,5	0,25-0,34	-
6			
M2			
0,22-0,25			
PA			
V0			

Datos de pedido		
Tipo	Código	Emb.
MT 1,5-TWIN-PE	3001705	50

Datos de pedido		
Tipo	Código	Emb.
MT 1,5-QUATTRO-PE	3001695	50

Accesorios		
SZS 0,4X2,5 VDE	1205037	10
ZBF 4 (véase catálogo 3)		

Accesorios		
SZS 0,4X2,5 VDE	1205037	10
ZBF 4 (véase catálogo 3)		

Bornes para carril

Minibornes de tornillo MT y MBK

Minibornes de paso MBK ...

- Los bornes MBK ... y MSLKG ... aumentan la línea de los minibornes para el carril NS 15 de 15 mm
- El borne MBK ... ofrece la posibilidad de puentado en el centro del borne
- Rotulable por el lateral con marcado de bornes con tira Zack para ranura para índice ZB alta
- El cableado de secciones transversales hasta 6 mm² es posible sin problemas
- Amplio surtido de material para puenteo, como puentes fijos, puentes de inserción y puentes conmutables, permite una distribución de potencial sencilla y segura
- El disco separador, la placa separadora y el conector hembra de pruebas redondean el programa de accesorios
- En el capítulo Bornes de conexión por tornillo UT de 4 mm² encontrará los minibornes con puentes enchufables MUT ...

Observaciones:
Para los minibornes de tornillo de 2,5 mm ² con puente enchufable véase la página 227.
Para los minibornes de tornillo de 4 mm ² con puente enchufable véase la página 241.
1) Para las indicaciones de instalación y el empleo de accesorios para aplicaciones Ex véase la página 644.



6 (10) mm², 57 A, borne de paso



Ex: EAC Ex IEC
KEMA 01ATEX2134U / IECEx KEM 07.0008U

Datos técnicos

Anchura	Longitud	Altura NS 15		
8,2	35	36		
I _{máx.} [A]	U _{máx.} [V]	máx. Ø [mm ²]	AWG (UL)	
57	500	0,5-10	26-8	
IEC 60947-7-1				
IEC	UL / CUL	CSA	IEC/EN 60079-7	
Tensión de dimensionamiento [V]	500	600	300	275
Corriente nominal / sección [A] / [mm ²]	41 / 6	50 / -	50 / -	37 / 6
Sección de dimensionamiento [mm ²]	6	-	-	0,5-6
Margen de secciones AWG	20-8	26-8	26-8	20-8
Capacidad de conexión		Puntera		
1 conductor [mm ²]	0,5-10	0,5-6	0,25-6	0,25-6
2 conductores (mismo tipo) [mm ²]	0,5-2,5	0,5-2,5	0,5-2,5	-
2 conductores flexibles con puntera TWIN [mm ²]	-	-	-	0,5-2,5
Sección máx. con puente de inserción [mm ²]	6	4	-	-
Datos generales		10		
Longitud a desaislar [mm]		M4		
Rosca de tornillo		1,5-1,8		
Par de apriete [Nm]		PA		
Aislamiento		V2		
Clase de combustibilidad según UL 94				

Datos de pedido

Tipo	I _{máx.}	Código	Emb.
MBK 6/E		0552024	50

Accesorios¹⁾

Tapa, ancho 1,5 mm		gris		
Peine puenteador, aislado				
	2	gris		
	3	gris		
	4	gris		
	10	gris		
Puente fijo, aislado				
	10	plateado		
Puente de conmutación para 2 bornes, completo, si el aislamiento lo precisa debe montarse el eslabón corto o largo				
	2	plateado		
Aislador, como pieza distanciadora para puente seccionable			gris	
Disco separador, para separar puentes adyacentes, posteriormente interpolables, sin aumento del espesor			gris	
Placa separadora, para la separación óptica y eléctrica de grupos de bornes, de 2,5 mm de espesor			gris	
Hembra roscada, para tomas de prueba con la clavija PS			plateado	
Destornillador				
Rotulación de la ranura lateral				
D-MBK 6/E		1413049		50
EB 2- 8	43 A	0202154		100
EB 3- 8	43 A	0202141		100
EB 4- 8	43 A	0202142		100
EB 10- 8	43 A	0202138		10
FBI 10- 8	48 A	0203263		10
SB 2- 8/13	43 A	0202235		1
IS-K 10		1303337		100
TS-KK 3		2770215		50
ATP-MBK		1413227		50
PSB 4/7/6		0303299		10
SZS 1,0X4,0 VDE		1205066		10
ZB 8 (véase catálogo 3)				

Bornes para carril

Minibornes de tornillo MT y MBK

Minibornes de doble piso MBKKB 2,5...

- El miniborne de doble piso se caracteriza por una altura mínima que ahorra espacio y una disposición multipiso
- La colocación de puentes fijos y conectores hembra de pruebas es posible en ambos pisos

Observaciones:

1) Para las indicaciones de instalación y el empleo de accesorios para aplicaciones Ex véase la página 644.

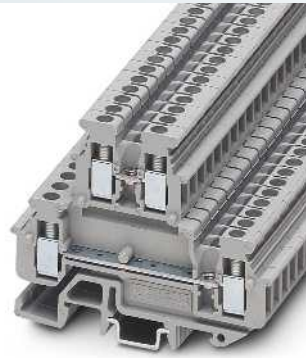
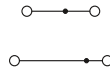

2,5 (4) mm², 24 A, borne de doble piso

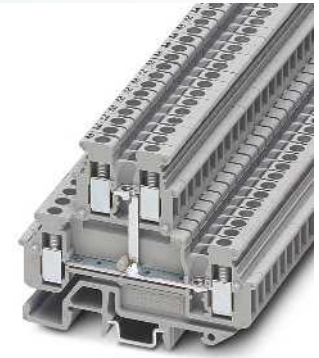
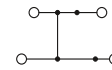

2,5 (4) mm², 24 A, borne de doble piso, pisos con unión interna



Ex: EAC Ex KEMA 03ATEX2082 U / IECEx KEM 07.0018U

Datos técnicos

Dimensiones		[mm]
Dimensiones		[mm]
Datos eléctricos máximos		
IEC 60947-7-1		
Datos de dimensionamiento		
Tensión de dimensionamiento	[V]	500
Corriente nominal / sección	[A] / [mm ²]	24 / 2,5
Sección de dimensionamiento	[mm ²]	2,5
Margen de secciones	AWG	24-12
Capacidad de conexión		
1 conductor	[mm ²]	0,2-4
2 conductores (mismo tipo)	[mm ²]	0,2-1,5
2 conductores flexibles con puntera TWIN	[mm ²]	-
Sección máx. con puente de inserción	[mm ²]	2,5
Datos generales		
Longitud a desaislar	[mm]	7
Rosca de tornillo		M3
Par de apriete	[Nm]	0,5-0,6
Aislamiento		PA
Clase de combustibilidad según UL 94		V2

Anchura	Longitud	Altura NS 35/7,5	
5,2	62	48	
Anchura	Longitud	Altura NS 15	
5,2	62	47,5	
I _{máx.} [A]	U _{máx.} [V]	máx. Ø [mm ²]	AWG (UL)
24	500	0,2-4	30-12
IEC 60947-7-1			
IEC	UL / CUL	CSA	IEC/ EN 60079-7
500	300	300	275
24 / 2,5	20 / -	20 / -	21 / 2,5
2,5	-	-	0,2-2,5
24-12	30-12	28-12	24-12
Rígido	Flexible	Puntera sin / con manguito de plástico	
0,2-4	0,2-2,5	0,25-2,5	0,25-1,5
0,2-1,5	0,2-1,5	0,25-1,5	-
-	-	-	0,5-1
2,5	2,5	-	-

Datos técnicos

Anchura	Longitud	Altura NS 35/7,5	
5,2	62	48	
Anchura	Longitud	Altura NS 15	
5,2	62	47,5	
I _{máx.} [A]	U _{máx.} [V]	máx. Ø [mm ²]	AWG (UL)
24	500	0,2-4	30-12
IEC 60947-7-1			
IEC	UL / CUL	CSA	IEC/ EN 60079-7
500	300	-	-
24 / 2,5	20 / -	-	-
2,5	-	-	-
24-12	30-12	-	-
Rígido	Flexible	Puntera sin / con manguito de plástico	
0,2-4	0,2-2,5	0,25-2,5	0,25-1,5
0,2-1,5	0,2-1,5	0,25-1,5	-
-	-	-	0,5-1
2,5	2,5	-	-

Datos de pedido

Descripción	N.º polos	Color
Borne de doble piso, con pie universal, para el montaje sobre NS 15 o NS 35... según EN 60715		gris
		azul
Borne de doble piso, con pie universal, para el montaje sobre NS 15 o NS 35... según EN 60715, con conexión equipotencial entre los pisos		gris
		azul

Tipo	I _{máx.}	Código	Emb.
MBKKB 2,5		1414064	50
MBKKB 2,5 BU		1414077	50

Datos de pedido

Tipo	I _{máx.}	Código	Emb.
MBKKB 2,5-PV		2800583	50
MBKKB 2,5-PV BU		1414132	50

Accesorios¹⁾

Tapa, ancho 5 mm		gris
		azul
Placa distanciadora, iguala las disposiciones multipiso, ancho 2,5 mm		gris
Puente fijo, aislado		
	2	plateado
	3	plateado
	4	plateado
	10	plateado
Peine puenteador, para paso de 5,2 mm, aislado		
	2	gris
	3	gris
	10	gris
Disco separador, para separar puentes adyacentes, posteriormente interpolables, sin aumento del espesor		gris
Hembra roscada		plateado
Destornillador		
Rotulación de la ranura lateral		

D-MBKKB 2,5		1413052	50
D-MBKKB 2,5 BU		1413081	50
DP-MBKKB 2,5		1413065	50
FBRNI 2-5 N	22 A	3000175	10
FBRNI 3-5 N	22 A	3000162	10
FBRNI 4-5 N	22 A	3000159	10
FBRNI 10-5 N	22 A	2770639	10
EB 2- 5	20 A	1401158	100
EB 3- 5	20 A	1401145	100
EB 10- 5	20 A	1401132	10
TS-KK 3 SO		2778534	50
PSB 3/10/4		0601292	10
SF-SL 0,6X3,5-100 S-VDE		1212587	10
ZB 5 (véase catálogo 3)			

Accesorios¹⁾

D-MBKKB 2,5		1413052	50
D-MBKKB 2,5 BU		1413081	50
DP-MBKKB 2,5		1413065	50
FBRNI 2-5 N	22 A	3000175	10
FBRNI 3-5 N	22 A	3000162	10
FBRNI 4-5 N	22 A	3000159	10
FBRNI 10-5 N	22 A	2770639	10
EB 2- 5	20 A	1401158	100
EB 3- 5	20 A	1401145	100
EB 10- 5	20 A	1401132	10
TS-KK 3 SO		2778534	50
PSB 3/10/4		0601292	10
SF-SL 0,6X3,5-100 S-VDE		1212587	10
ZB 5 (véase catálogo 3)			

Minibornes de doble piso con diodo, MBKKB 2,5...

- Con los bornes de diodo de doble piso se pueden resolver una gran cantidad de problemas de conexión con ayuda de diferentes variantes
- En el espacio más estrecho se pueden efectuar: conmutaciones de diodos de libre circulación, conmutaciones de prueba de lámparas, conmutaciones de aviso o aviso de avería

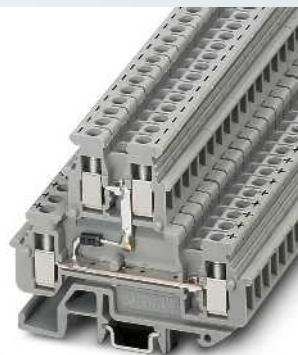
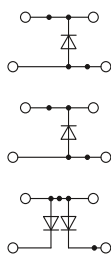

2,5 (4) mm², 24 A, borne de doble piso, con diodo incorporado 1N 4007

ERIC

Datos técnicos				
Anchura	Longitud	Altura NS 35/7,5		
5,2	62	48		
Anchura	Longitud	Altura NS 15		
5,2	62	47,5		
I _{máx.} [A]	U _{máx.} [V]	máx. Ø [mm ²]	AWG (UL)	
24	500 ¹⁾	0,2-4	-	
IEC 60947-7-1	UL / CUL	CSA	IEC/ EN 60079-7	
IEC	UL / CUL	CSA	IEC/ EN 60079-7	
Tensión de dimensionamiento	[V]	500 ¹⁾		
Corriente nominal / sección	[A] / [mm ²]	24 / 2,5		
Sección de dimensionamiento	[mm ²]	2,5		
Margen de secciones	AWG	24-12		
Capacidad de conexión				
	Rigido	Flexible	Puntera sin / con manguito de plástico	
1 conductor	[mm ²]	0,2-4	0,2-2,5	0,25-2,5 0,25-2,5
2 conductores (mismo tipo)	[mm ²]	0,2-1	0,2-1,5	0,25-1,5 -
2 conductores flexibles con puntera TWIN	[mm ²]	-	-	0,5-1,5
Sección máx. con puente de inserción	[mm ²]	2,5	2,5	-
Datos generales				
Longitud a desaislar	[mm]	7		
Rosca de tornillo		M3		
Par de apriete	[Nm]	0,5-0,6		
Aislamiento		PA		
Clase de combustibilidad según UL 94		V2		

Datos de pedido			
Descripción	N.º polos	Color	
Borne, con diodo integrado, dirección de paso de arriba a abajo ²⁾		gris	
Borne, con diodo integrado, dirección de paso de abajo a arriba ²⁾		gris	
Borne, con diodo integrado, dirección de paso de arriba a abajo a la izquierda y de arriba a abajo a la derecha ²⁾		gris	
Borne, componente soldable		gris	
Datos de pedido			
Tipo	I _{máx.}	Código	Emb.
MBKKB 2,5-DIO/O-U		2800567	50
MBKKB 2,5-DIO/U-O		2800570	50
MBKKB 2,5-2DIO/O-UL/O-UR		3003871	50

Accesorios			
Tapa, ancho 5 mm	gris		
Placa distanciadora, iguala las disposiciones multipiso, ancho 2,5 mm	gris		
Puente fijo, aislado			
	2	plateado	
	3	plateado	
	4	plateado	
	10	plateado	
Destornillador			
D-MBKKB 2,5		1413052	50
DP-MBKKB 2,5		1413065	50
FBRNI 2-5 N	22 A	3000175	10
FBRNI 3-5 N	22 A	3000162	10
FBRNI 4-5 N	22 A	3000159	10
FBRNI 10-5 N	22 A	2770639	10
SF-SL 0,6X3,5-100 S-VDE		1212587	10
Rotulación de la ranura lateral			
ZB 5 (véase catálogo 3)			

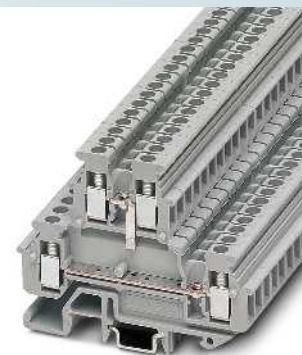
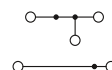

2,5 (4) mm², 24 A, borne de doble piso para soldar componentes

ERIC

Datos técnicos				
Anchura	Longitud	Altura NS 35/7,5		
5,2	62	48		
Anchura	Longitud	Altura NS 15		
5,2	62	47,5		
I _{máx.} [A]	U _{máx.} [V]	máx. Ø [mm ²]	AWG (UL)	
24	500 ¹⁾	0,2-4	-	
IEC 60947-7-1	UL / CUL	CSA	IEC/ EN 60079-7	
IEC	UL / CUL	CSA	IEC/ EN 60079-7	
Tensión de dimensionamiento	[V]	500 ¹⁾		
Corriente nominal / sección	[A] / [mm ²]	24 / 2,5		
Sección de dimensionamiento	[mm ²]	2,5		
Margen de secciones	AWG	24-12		
Capacidad de conexión				
	Rigido	Flexible	Puntera sin / con manguito de plástico	
1 conductor	[mm ²]	0,2-4	0,2-2,5	0,25-2,5 0,25-2,5
2 conductores (mismo tipo)	[mm ²]	0,2-1	0,2-1,5	0,25-1,5 -
2 conductores flexibles con puntera TWIN	[mm ²]	-	-	0,5-1,5
Sección máx. con puente de inserción	[mm ²]	2,5	2,5	-
Datos generales				
Longitud a desaislar	[mm]	7		
Rosca de tornillo		M3		
Par de apriete	[Nm]	0,5-0,6		
Aislamiento		PA		
Clase de combustibilidad según UL 94		V2		

Datos de pedido			
Descripción	N.º polos	Color	
Borne, componente soldable		gris	
Datos de pedido			
Tipo	I _{máx.}	Código	Emb.
MBKKB 2,5-BE		1414103	50

Accesorios			
Tapa, ancho 5 mm	gris		
Placa distanciadora, iguala las disposiciones multipiso, ancho 2,5 mm	gris		
Puente fijo, aislado			
	2	plateado	
	3	plateado	
	4	plateado	
	10	plateado	
Destornillador			
D-MBKKB 2,5		1413052	50
DP-MBKKB 2,5		1413065	50
FBRNI 2-5 N	22 A	3000175	10
FBRNI 3-5 N	22 A	3000162	10
FBRNI 4-5 N	22 A	3000159	10
FBRNI 10-5 N	22 A	2770639	10
SF-SL 0,6X3,5-100 S-VDE		1212587	10
Rotulación de la ranura lateral			
ZB 5 (véase catálogo 3)			

Bornes para carril

Bornes de conexión por espárrago OTTA

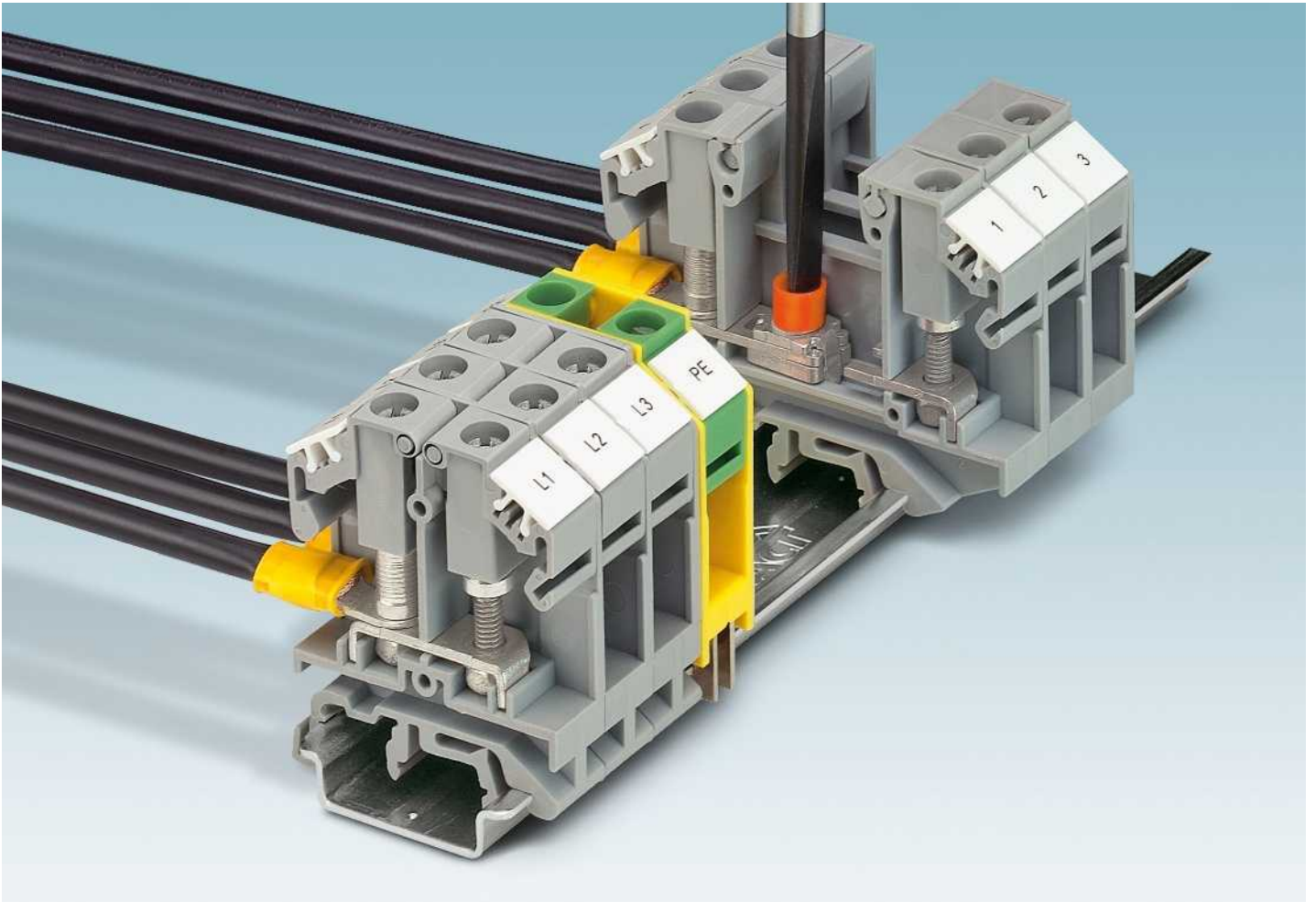

i Su código web : #1401

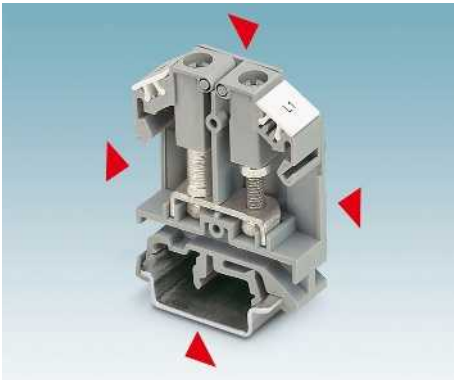

Construcción que ahorra espacio

Debido a la construcción compacta, los bornes de conexión por espárrago OTTA son ideales para instalaciones de distribución en las que se disponga de poco espacio.

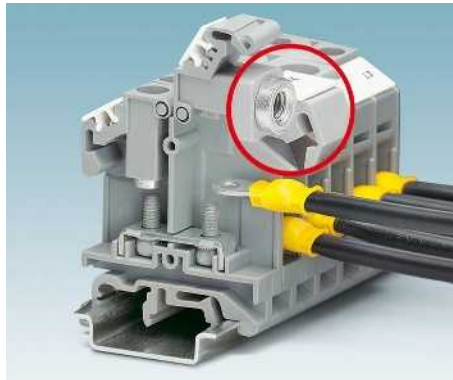

Conexión cómoda y rápida de conductores

La característica esencial de esta serie es la tapa abatible con tuerca de sombrerete imperdible. Esta garantiza un cableado de terminales anulares sencillo y rápido.

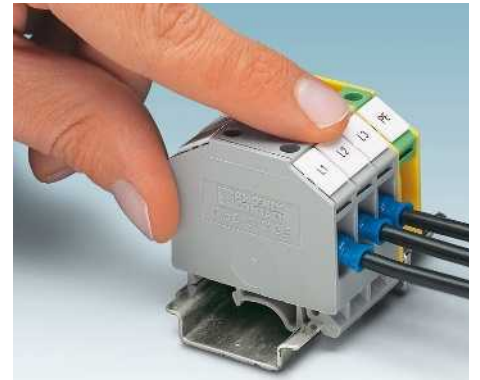

Protección contra contacto integrada

La tapa abatible ofrece, además de la ejecución de la tuerca de sombrerete, una protección contra contacto cuando se utilizan terminales de cable anulares aislados.

Bornes de paso y de tierra OTTA ...

- Conexión cómoda y rápida de conductores con tuercas de sombrerete imperdibles
- Utilización segura incluso en aplicaciones altamente exigentes de choques y vibración.
- Ahorra espacio, construcción compacta
- Bloqueo por tornillo integrado

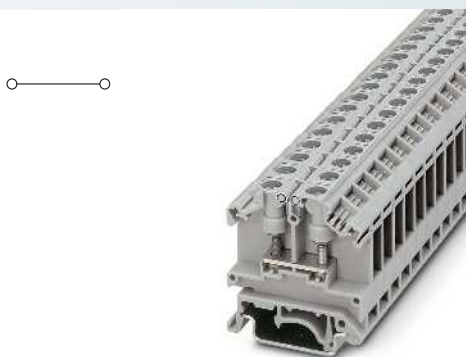

2,5 (2,5) mm², 24 A, borne de paso

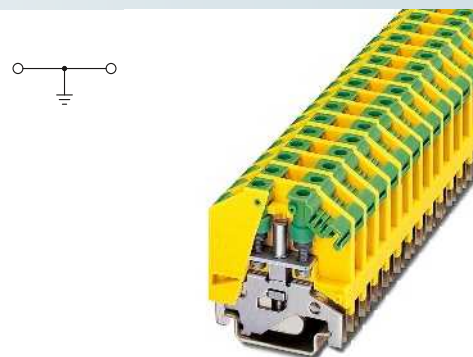

2,5 (2,5) mm², borne de tierra



Datos técnicos				
Dimensiones	Anchura	Longitud	Altura NS 35/7,5	
	9	43,5	45,5	
Dimensiones	Anchura	Longitud	Altura NS 32	
	9	43,5	50,5	
Datos eléctricos máximos	I _{máx.} [A]	U _{máx.} [V]	máx. Ø [mm ²]	AWG (UL)
	24	800	0,1-2,5	-
Datos de dimensionamiento	IEC 60947-7-1	UL / CUL	CSA	IEC / EN 60079-7
	IEC			
Tensión de dimensionamiento [V]	800	600	600	-
Corriente nominal / sección [A] / [mm ²]	24 / 2,5	20 / -	20 / -	-
Sección de dimensionamiento [mm ²]	2,5	-	-	-
Margen de secciones AWG	26-14	-	22-14	-
Capacidad de conexión DIN 46234	Terminales DIN 46234 [mm ²]	0,1-2,5		
	Espárrago de conexión / diámetro ojete / ancho [mm]	3 / 3,2 / 7,6		
	Color de identificación	rojo 2,50 mm ² azul		
Capacidad de conexión DIN 46237	Terminales de cable DIN 46237 [mm ²]	0,5-2,5		
	Espárrago de conexión / diámetro ojete / ancho [mm]	3 / 3,2 / 7,6		
Datos generales	Rosca de tornillo	M3		
	Par de apriete [Nm]	0,6-0,8		
	Aislamiento	PA		
	Clase de combustibilidad según UL 94	V0		

Datos técnicos				
Dimensiones	Anchura	Longitud	Altura NS 35/7,5	
	10	43,5	45,5	
Dimensiones	Anchura	Longitud	Altura NS 32	
	10	43,5	50,5	
Datos eléctricos máximos	I _{máx.} [A]	U _{máx.} [V]	máx. Ø [mm ²]	AWG (UL)
	24	800	0,1-2,5	-
Datos de dimensionamiento	IEC 60947-7-2	UL / CUL	CSA	IEC / EN 60079-7
	IEC			
Tensión de dimensionamiento [V]	-	-	-	-
Corriente nominal / sección [A] / [mm ²]	- / -	-	- / -	-
Sección de dimensionamiento [mm ²]	2,5	-	-	-
Margen de secciones AWG	26-14	-	22-14	-
Capacidad de conexión DIN 46234	Terminales DIN 46234 [mm ²]	0,1-2,5		
	Espárrago de conexión / diámetro ojete / ancho [mm]	3 / 3,2 / 7,6		
	Color de identificación	rojo 1,50 mm ² 2,50 mm ² azul		
Capacidad de conexión DIN 46237	Terminales de cable DIN 46237 [mm ²]	0,5-2,5		
	Espárrago de conexión / diámetro ojete / ancho [mm]	3 / 3,2 / 7,6		
Datos generales	Rosca de tornillo	M3		
	Par de apriete [Nm]	0,6-0,8		
	Aislamiento	PA		
	Clase de combustibilidad según UL 94	V2		

Datos de pedido			
Descripción	N.º polos	Color	
Borne , para el montaje sobre NS 35...		gris	
con hembras roscadas para tomas de prueba		gris	
Borne de tierra , para el montaje sobre NS 35...		amarillo-verde	
Tipo	I _{máx.}	Código	Emb.
OTTA 2,5		0790530	50
OTTA 2,5-P/P		0790543	50

Datos de pedido			
Descripción	N.º polos	Color	
Borne , para el montaje sobre NS 35...		gris	
con hembras roscadas para tomas de prueba		gris	
Borne de tierra , para el montaje sobre NS 35...		amarillo-verde	
Tipo	I _{máx.}	Código	Emb.
OTTA 2,5-PE		0790556	50

Accesorios			
Tapa , ancho 1,5 mm		gris	
Peine puenteador			
	2	gris	
	3	gris	
	4	gris	
	5	gris	
	6	gris	
	7	gris	
	10	gris	
Placa separadora , para la separación óptica y eléctrica de grupos de bornes, de 1,5 mm de espesor		gris	
Destornillador			
Rotulación de la ranura lateral			
D-OTTA 2,5		0790569	50
EB 2-OTTA 2,5	24 A	3026065	10
EB 3-OTTA 2,5	24 A	3026078	10
EB 4-OTTA 2,5	24 A	3026081	10
EB 5-OTTA 2,5	24 A	3026094	10
EB 6-OTTA 2,5	24 A	3026104	10
EB 7-OTTA 2,5	24 A	3026117	10
EB 10-OTTA 2,5	24 A	3026120	10
ATP-OTTA 2,5		0790572	50
SZS 0,6X3,5		1205053	10
ZB 8 (véase catálogo 3)			

Accesorios			
Tapa , ancho 1,5 mm		gris	
Peine puenteador			
	2	gris	
	3	gris	
	4	gris	
	5	gris	
	6	gris	
	7	gris	
	10	gris	
Placa separadora , para la separación óptica y eléctrica de grupos de bornes, de 1,5 mm de espesor		gris	
Destornillador			
Rotulación de la ranura lateral			
D-OTTA 2,5		0790569	50
EB 2-OTTA 2,5	24 A	3026065	10
EB 3-OTTA 2,5	24 A	3026078	10
EB 4-OTTA 2,5	24 A	3026081	10
EB 5-OTTA 2,5	24 A	3026094	10
EB 6-OTTA 2,5	24 A	3026104	10
EB 7-OTTA 2,5	24 A	3026117	10
EB 10-OTTA 2,5	24 A	3026120	10
ATP-OTTA 2,5		0790572	50
SZS 0,6X3,5		1205053	10
ZB 8 (véase catálogo 3)			

Bornes para carril

Bornes de conexión por espárrago OTTA

Bornes de paso y de tierra OTTA ...

- Conexión cómoda y rápida de conductores con tuercas de sombrerete imperdibles
- Utilización segura incluso en aplicaciones altamente exigentes de choques y vibración.
- Ahorra espacio, construcción compacta
- Bloqueo por tornillo integrado

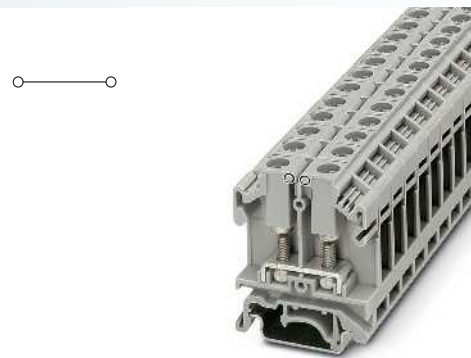

6 (6) mm², 41 A, borne de paso



Dimensiones			
	[mm]		
Dimensiones			
	[mm]		
Datos eléctricos máximos			
Datos de dimensionamiento			
Tensión de dimensionamiento	[V]	800	600
Corriente nominal / sección	[A] / [mm ²]	41 / 6	30 / -
Sección de dimensionamiento	[mm ²]	6	-
Margen de secciones	AWG	26-10	-
Capacidad de conexión DIN 46234			
Terminales DIN 46234	[mm ²]	0,1-6	
Espárrago de conexión / diámetro ojete / ancho	[mm]	4 / 4,3 / 9,6	
Color de identificación		rojo	1,50 mm ²
		azul	2,50 mm ²
		amarillo	6,00 mm ²
Capacidad de conexión DIN 46237			
Terminales de cable DIN 46237	[mm ²]	0,5-2,5	
Espárrago de conexión / diámetro ojete / ancho	[mm]	4 / 4,3 / 9,6	
Datos generales			
Rosca de tornillo		M4	
Par de apriete	[Nm]	1,5-1,8	
Aislamiento		PA	
Clase de combustibilidad según UL 94		V0	

Datos técnicos			
Anchura	Longitud	Altura NS 35/7,5	
11	43,5	52	
Anchura	Longitud	Altura NS 32	
11	43,5	57	
I _{máx.} [A]	U _{máx.} [V]	máx. Ø [mm ²]	AWG (UL)
41	800	0,1-6	-
IEC 60947-7-1			
IEC	UL / CUL	CSA	IEC/EN 60079-7
800	600	600	-
41 / 6	30 / -	30 / -	-
6	-	-	-
26-10	-	22-10	-

Descripción	N.º polos	Color
Borne, para el montaje sobre NS 35... con hembras roscadas para tomas de prueba		gris gris
Borne de tierra, para el montaje sobre NS 35...		amarillo-verde
Borne, para el montaje sobre NS 35... con tornillos M6		gris gris

Datos de pedido			
Tipo	I _{máx.}	Código	Emb.
OTTA 6		0790433	50
OTTA 6-P/P		0790404	50

Tapa, ancho 1,5 mm		gris
Tapa, ancho 2 mm		gris
Peine puenteador		
	2	gris
	3	gris
	4	gris
	5	gris
	7	gris
	10	gris
Placa separadora, para la separación óptica y eléctrica de grupos de bornes, de 1,5 mm de espesor		gris
Destornillador		
Rotulación de la ranura lateral		

Accesorios			
D-OTTA 6		0790417	50
EB 2-OTTA 6	41 A	0790608	10
EB 3-OTTA 6	41 A	3026036	10
EB 4-OTTA 6	41 A	3026049	10
EB 5-OTTA 6	41 A	3026050	10
EB 7-OTTA 6	41 A	3026052	10
EB 10- OTTA 6	41 A	0790420	10
ATP-OTTA 6		0790475	50
SZS 1,0X6,5 VDE		1205079	10
ZB 8 (véase catálogo 3)			

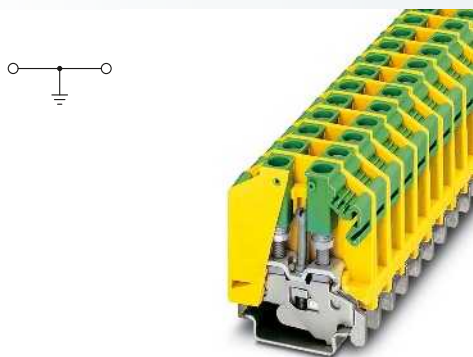

6 (6) mm², borne de tierra

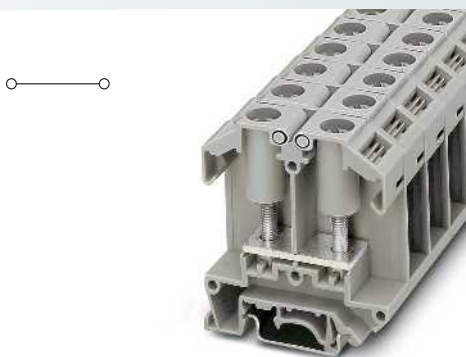

25 (25) mm², 101 A, borne de paso



Datos técnicos			
Anchura	Longitud	Altura NS 35/7,5	
12	43,5	52	
Anchura	Longitud	Altura NS 32	
12	43,5	57	
		máx. Ø [mm ²]	AWG (UL)
		0,1-6	-
IEC 60947-7-2			
IEC	UL / CUL	CSA	IEC/ EN 60079-7
-	-	-	-
- / -	-	- / -	-
6	-	-	-
26-10	-	22-10	-
0,1-6			
4 / 4,3 / 9,6			
1,50 mm ²			
2,50 mm ²			
6,00 mm ²			
0,5-2,5			
4 / 4,3 / 9,6			
M4			
1,5-1,8			
PA			
V0			

Datos técnicos			
Anchura	Longitud	Altura NS 35/7,5	
18	60	64,5	
Anchura	Longitud	Altura NS 32	
18	60	69,5	
		máx. Ø [mm ²]	AWG (UL)
		0,1-25	-
IEC 60947-7-1			
IEC	UL / CUL	CSA	IEC/ EN 60079-7
800	600	600	-
101 / 25	115 / -	100 / -	-
25	-	-	-
26-4	-	18-4	-
0,1-25			
5 / 5,3 / 16			
1-6			
5 / 5,3 / 16			
M5			
2,5-3			
PA			
V0			

Datos de pedido		
Tipo	Código	Emb.
OTTA 6-PE	0790527	50

Datos de pedido		
Tipo	Código	Emb.
OTTA 25-M5	0790488	50
OTTA 25-M6	0790491	50

Accesorios		
	Código	Emb.
EB 2-OTTA 6	0790608	10
EB 3-OTTA 6	3026036	10
EB 4-OTTA 6	3026049	10
EB 5-OTTA 6	3026050	10
EB 7-OTTA 6	3026052	10
EB 10- OTTA 6	0790420	10
SZS 1,0X6,5 VDE	1205079	10
ZB 8 (véase catálogo 3)		

Accesorios		
	Código	Emb.
D-OTTA 25	0790514	50
ATP-OTTA 25	0790501	50
SZS 1,0X6,5 VDE	1205079	10
ZB 10 (véase catálogo 3)		

Bornes para carril

Bornes de conexión por espárrago OTTA

Bornes seccionables para transductores de medida OTTA 6-T...



- Las pruebas sencillas y de clara disposición en circuitos secundarios del transductor de medida pueden realizarse con los bornes de separación del transductor de medida OTTA 6-T...
- Construcción compacta
- Puentes de conmutación con y sin conectores hembra de pruebas

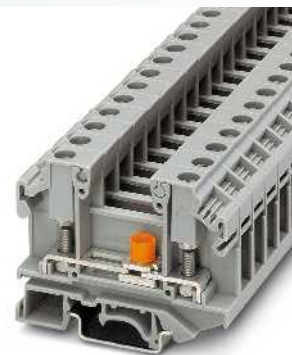

6 (6) mm², 36 A, borne seccionable para transductor de medida



Dimensiones		[mm]
Dimensiones		[mm]
Datos eléctricos máximos		
Datos de dimensionamiento		
Tensión de dimensionamiento	[V]	800
Corriente nominal / sección	[A] / [mm ²]	36 / 6
Sección de dimensionamiento	[mm ²]	6
Margen de secciones	AWG	26-10
Capacidad de conexión DIN 46234		
Terminales DIN 46234	[mm ²]	0,1-6
Espárrago de conexión / diámetro ojete / ancho	[mm]	4 / 4,3 / 9,6
Color de identificación		rojo 1,50 mm ² azul 2,50 mm ² amarillo 6,00 mm ²
Capacidad de conexión DIN 46237		
Terminales de cable DIN 46237	[mm ²]	0,5-2,5
Espárrago de conexión / diámetro ojete / ancho	[mm]	4 / 4,3 / 9,6
Datos generales		
Punto de apriete: rosca de tornillo / par de apriete	- / [Nm]	M4 / 1,5-1,8
Patín deslizante: rosca de tornillo / par de apriete	- / [Nm]	M4 / 0,6-0,8
Aislamiento		PA
Clase de combustibilidad según UL 94		V0

Datos técnicos			
Anchura	Longitud	Altura NS 35/7,5	
11	69	52	
Anchura	Longitud	Altura NS 32	
11	69	57	
I _{máx.} [A]	U _{máx.} [V]	máx. Ø [mm ²]	AWG (UL)
36	800	0,1-6	-
IEC 60947-7-1			
IEC	UL / CUL	CSA	IEC/EN 60079-7

Descripción	N.º polos	Color
Borne seccionable, para el montaje sobre NS 35...		gris
Borne seccionable, con hembras roscadas para tomas de prueba, para el montaje sobre carril NS 35...		gris
Borne de separación, con hembras roscadas para tomas de prueba, para alojar puentes de conmutación, montaje en NS 35...		gris

Datos de pedido			
Tipo	I _{máx.}	Código	Emb.
OTTA 6-T		0790446	50

Accesorios		
Tapa, ancho 2 mm		gris
Peine puenteador		
	2	gris
	3	gris
	4	gris
	5	gris
	7	gris
	10	gris
Puente de conmutación	2	plateado
Bloqueador de conexión, enchufable		blanco
Destornillador		
Rotulación de la ranura lateral		

Accesorios			
D-OTTA 6-T		0790459	50
EB 2-OTTA 6	36 A	0790608	10
EB 3-OTTA 6	36 A	3026036	10
EB 4-OTTA 6	36 A	3026049	10
EB 5-OTTA 6	36 A	3026050	10
EB 7-OTTA 6	36 A	3026052	10
EB 10- OTTA 6	36 A	0790420	10
S-OTTA 6-T		0311199	50
SZS 1,0X6,5 VDE		1205079	10
ZB 10 (véase catálogo 3)			

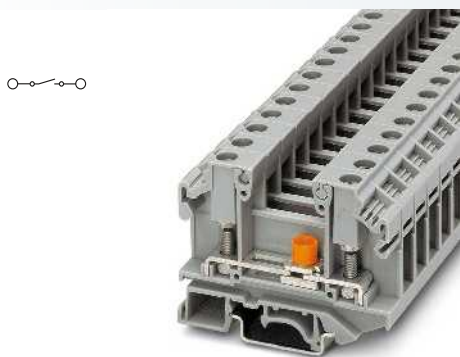

6 (6) mm², 36 A, borne seccionable para transductor de medida con hembras roscadas para tomas de prueba

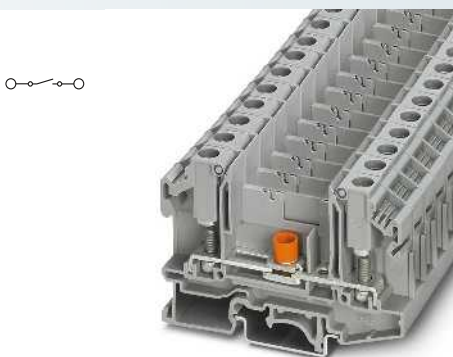

6 (6) mm², 41 A, borne seccionable, con hembras roscadas para tomas de prueba, para alojar puentes de conmutación



Datos técnicos			
Anchura	Longitud	Altura NS 35/7,5	
11	69	52	
Anchura	Longitud	Altura NS 32	
11	69	57	
I _{máx.} [A]	U _{máx.} [V]	máx. Ø [mm ²]	AWG (UL)
36	800	0,1-6	-
IEC 60947-7-1			
IEC	UL / CUL	CSA	IEC/ EN 60079-7
800	600	600	-
36 / 6	30 / -	25 / -	-
6	-	-	-
26-10	-	22-10	-

0,1-6
4 / 4,3 / 9,6
1,50 mm²
2,50 mm²
6,00 mm²

0,5-2,5
4 / 4,3 / 9,6

M4 / 1,5-1,8

M4 / 1,2-1,4

PA
V0

Datos de pedido			
Tipo	I _{máx.}	Código	Emb.
OTTA 6-T-P/P		0790462	50

Accesorios			
D-OTTA 6-T		0790459	50
EB 2-OTTA 6	36 A	0790608	10
EB 3-OTTA 6	36 A	3026036	10
EB 4-OTTA 6	36 A	3026049	10
EB 5-OTTA 6	36 A	3026050	10
EB 7-OTTA 6	36 A	3026052	10
EB 10- OTTA 6	36 A	0790420	10
S-OTTA 6-T		0311199	50
SZS 1,0X6,5 VDE		1205079	10
ZB 10 (véase catálogo 3)			

Datos técnicos			
Anchura	Longitud	Altura NS 35/7,5	
11	79,2	52	
Anchura	Longitud	Altura NS 32	
11	79,2	57	
I _{máx.} [A]	U _{máx.} [V]	máx. Ø [mm ²]	AWG (UL)
41	1000	0,1-6	-
IEC 60947-7-1			
IEC	UL / CUL	CSA	IEC/ EN 60079-7
1000	600	-	-
41 / 6	30 / -	-	-
6	-	-	-
26-10	-	-	-

0,1-6
4 / 4,3 / 9,6
1,50 mm²
2,50 mm²
6,00 mm²

0,5-2,5
4 / 4,3 / 9,6

M4 / 1,5-1,8

M4 / 1,2-1,4

PA
V0

Datos de pedido			
Tipo	I _{máx.}	Código	Emb.
OTTA 6-T/SB-P/P		3001269	50

Accesorios			
D-OTTA/RBO-SB		3001355	50
EB 2-OTTA 6	36 A	0790608	10
EB 3-OTTA 6	36 A	3026036	10
EB 4-OTTA 6	36 A	3026049	10
EB 5-OTTA 6	36 A	3026050	10
EB 7-OTTA 6	36 A	3026052	10
EB 10- OTTA 6	36 A	0790420	10
USBR 2-11		3001356	50
SZS 1,0X6,5 VDE		1205079	10
ZB 10 (véase catálogo 3)			

Bornes para carril

Bornes de conexión por espárrago RBO y RSC

Bornes de conexión por tornillo y por espárrago

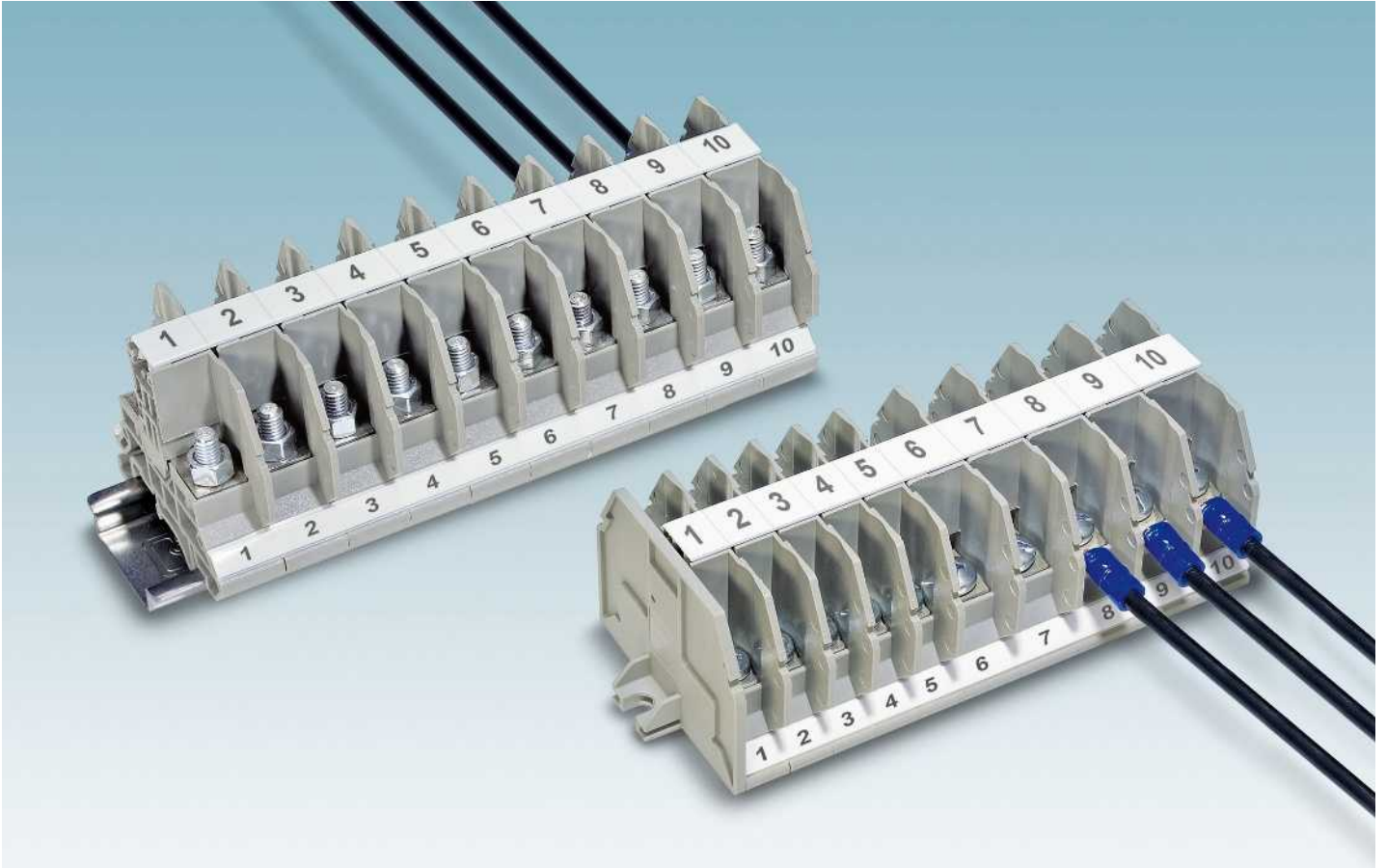

i Su código web : #1401

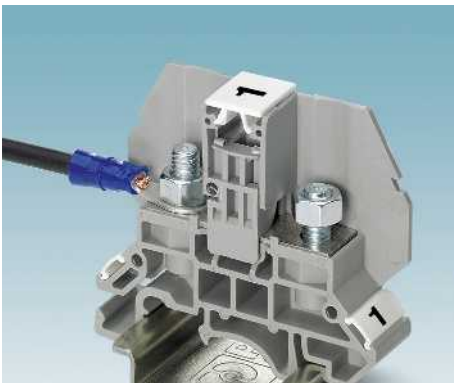

Programa variado

La línea de productos RBO ofrece para cada conexión de conductores de 0,5 - 300 mm² el borne con conexión por espárrago compacto correspondiente de M5 a M16

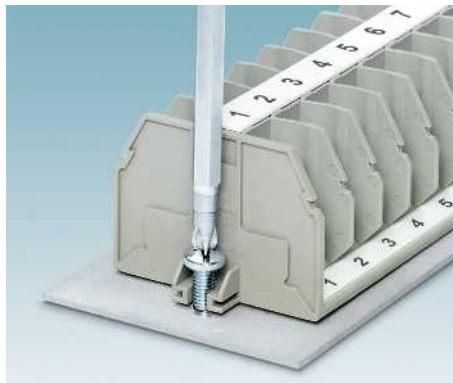

Montaje flexible

Los bornes de conexión por espárrago ofrecen dos posibilidades de montaje:

- Encajable sobre carriles EN usuales
- Montaje directo sobre placas de montaje



Protección contra contacto modular

Con ayuda de los numerosos accesorios, se puede realizar una protección contra contacto modular de forma sencilla y de acuerdo con las exigencias de la aplicación.

Bornes de conexión por espárrago RBO 5..., para terminales M5 anulares y de horquilla

- Conexión compacta con terminales de horquilla y anillo
- Foso para puentado para la distribución de potencial con puentes roscados estándar
- Puente de conmutación con pasarela aislante para puentados transversales conmutables
- Montaje sobre carriles normalizados o directamente en cajas de distribución

Observaciones:
 1) 57 A para puentado continuo, 41 A para puentado en saltos.

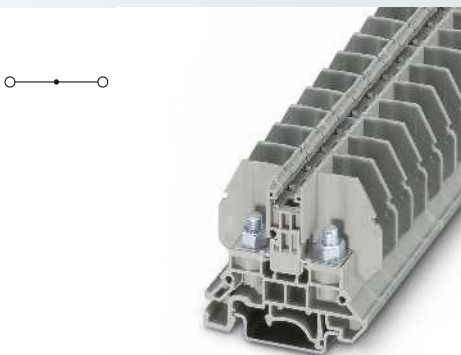

10 (10) mm², 57 A, borne de paso, para montaje sobre carril

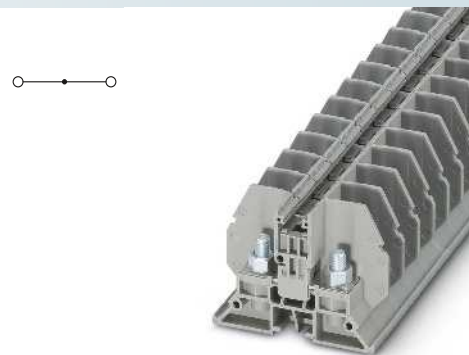

10 (10) mm², 57 A, borne de paso, para montaje directo



Dimensiones		[mm]
Dimensiones		[mm]
Dimensiones		[mm]
Dimensiones		[mm]
Datos eléctricos máximos		
Datos de dimensionamiento		
Tensión de dimensionamiento	[V]	800
Corriente nominal / sección	[A] / [mm ²]	57 / 10
Sección de dimensionamiento	[mm ²]	10
Margen de secciones	AWG	26-8
Capacidad de conexión DIN 46234		
Terminales DIN 46234	[mm ²]	0,1-10
Espárrago de conexión / diámetro ojete / ancho	[mm]	5 / 5,3 / 10
Capacidad de conexión DIN 46237		
Terminales de cable DIN 46237	[mm ²]	0,5-6
Espárrago de conexión / diámetro ojete / ancho	[mm]	5 / 5,3 / 10
Color de identificación		rojo azul amarillo
Datos generales		
Rosca del espárrago		M5
Par de apriete	[Nm]	2-2,2
Aislamiento		PA
Clase de combustibilidad según UL 94		V0

Datos técnicos			
Anchura	Longitud	Altura NS 35/7,5	
13	53,3	47	
Anchura	Longitud	Altura NS 32	
13	53,3	52	
Anchura	Longitud	Altura	
13	53,3	-	
I _{máx.} [A]	U _{máx.} [V]	máx. Ø [mm ²]	AWG (UL)
57	800	0,1-10	-
IEC 60947-7-1			
IEC	UL / CUL	CSA	IEC / EN 60079-7

Datos técnicos			
Anchura	Longitud	Altura NS 35/7,5	
13	53,3	-	
Anchura	Longitud	Altura NS 32	
13	53,3	-	
Anchura	Longitud	Altura	
13	53,3	37	
I _{máx.} [A]	U _{máx.} [V]	máx. Ø [mm ²]	AWG (UL)
57	800	0,1-10	-
IEC 60947-7-1			
IEC	UL / CUL	CSA	IEC / EN 60079-7

Descripción	N.º polos	Color
Borne de conexión por espárrago para el montaje sobre NS 32... o NS 35...		gris
Borne con brida, para el montaje directo, incl. brida de tapa D-RSC 5-F		gris
Bloque de bornes de brida, para el montaje directo, incl. brida de tapa D-RSC 5-F, 4-polos		gris
Bloque, 6 polos		gris
Bloque, 8 polos		gris
Bloque, 12 polos		gris

Datos de pedido			
Tipo	I _{máx.}	Código	Emb.
RBO 5		3058059	50

Datos de pedido			
Tipo	I _{máx.}	Código	Emb.
RBO 5-F		3058062	50
RBO 5-F/4		3058237	1
RBO 5-F/6		3058240	1
RBO 5-F/8		3058253	1
RBO 5-F/12		3059252	1

Accesorios	
Tapa, ancho de 2,2 mm	gris
Brida de tapa, ancho de 2,2 mm	gris
Puente fijo, aislado	10 plateado
Puente seccionable, seccionable, con 10 tornillos	10 plateado
Disco separador, para separar puentes adyacentes, posteriormente interpolables, sin aumento del espesor	10 gris
Perfil cobertor, longitud de suministro 1 m	transparente
Llave tubular	
Rotulación de la ranura central	
Rotulación de la ranura lateral	

Accesorios			
D-RSC 5		3058020	50
FB 10-13	57 A ¹⁾	3059126	10
FB 10-13 ISO	24 A	3059663	10
TS-KK 3		2770215	50
AP RSC		3058017	10
SHN 8		1209868	1
ZB 13 (véase catálogo 3)			
ZBF 13 (véase catálogo 3)			

Accesorios			
D-RSC 5-F		3059647	50
FB 10-13	57 A ¹⁾	3059126	10
FB 10-13 ISO	24 A	3059663	10
TS-KK 3		2770215	50
AP RSC		3058017	10
SHN 8		1209868	1
ZB 13 (véase catálogo 3)			
ZBF 13 (véase catálogo 3)			

Bornes para carril

Bornes de conexión por espárrago RBO y RSC

Bornes seccionables del transductor de medida con conexión por espárrago RBO 5-T..., para terminal de horquilla y anillo M5

- Tornillos de conexión con toma de pruebas de 4 mm
- Conexión compacta con terminales de horquilla y anillo
- Foso para puentado para la distribución de potencial con puentes roscados estándar
- Punteo de conmutación con pasarela aislante para puentados transversales conmutables
- Montaje sobre carriles normalizados o directamente en cajas de distribución

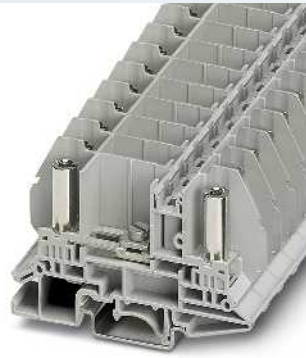
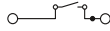

10 (10) mm², 50 A, borne seccionable de transductor de medida



Datos técnicos

Anchura	Longitud	Altura NS 35/7,5	
13	79,9	47	
Anchura	Longitud	Altura NS 32	
13	79,9	52	
Anchura	Longitud	Altura	
13	79,9	-	
I _{máx.} [A]	U _{máx.} [V]	máx. Ø [mm ²]	AWG (UL)
50	800 ²⁾	0,1-10	-
IEC 60947-7-1			
IEC	UL / CUL	CSA	IEC/ EN 60079-7

Observaciones:

¹⁾ 57 A para puentado continuo, 41 A para puentado en saltos

²⁾ Tensión de dimensionamiento con punto de interrupción abierto 630 V.

Dimensiones

[mm]

Dimensiones

[mm]

Dimensiones

[mm]

Datos eléctricos máximos

Datos de dimensionamiento

Tensión de dimensionamiento [V]

Corriente nominal / sección [A] / [mm²]

Sección de dimensionamiento [mm²]

Margen de secciones AWG

Capacidad de conexión DIN 46234

Terminales DIN 46234 [mm²]

Espárrago de conexión / diámetro ojete / ancho [mm]

Capacidad de conexión DIN 46237

Terminales de cable DIN 46237 [mm²]

Espárrago de conexión / diámetro ojete / ancho [mm]

Color de identificación

rojo 1,00 mm²

azul 2,50 mm²

amarillo 6,00 mm²

Datos generales

Patin deslizante: rosca de tornillo / par de apriete - / [Nm]

Rosca del espárrago M5

Par de apriete [Nm] 2-2,2

Aislamiento PA

Clase de combustibilidad según UL 94 V0

Descripción N.º polos Color

Borne seccionable y de prueba, para el montaje en NS 32... o NS 35... gris

Borne seccionable y de prueba, con brida de sujeción para montaje directo gris

Tapa, ancho de 2,2 mm gris

Puente fijo, aislado 10 plateado

Puente seccionable, seccionable, con 10 tornillos 10 plateado

Disco separador, para separar puentes adyacentes, posteriormente interpolables, sin aumento del espesor 10 plateado

Perfil cobertor, longitud de suministro 1 m transparente

Destornillador

Rotulación de la ranura central

Rotulación de la ranura lateral

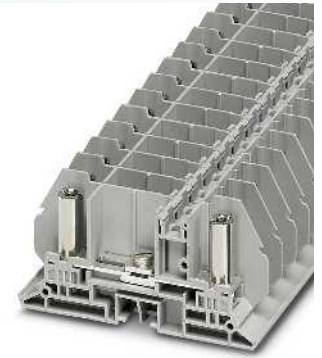
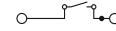

10 (10) mm², 50 A, borne seccionable de transductor de medida, para montaje directo



Datos técnicos

Anchura	Longitud	Altura NS 35/7,5	
13	79,9	-	
Anchura	Longitud	Altura NS 32	
13	79,9	-	
Anchura	Longitud	Altura	
13	79,9	39,7	
I _{máx.} [A]	U _{máx.} [V]	máx. Ø [mm ²]	AWG (UL)
50	800 ²⁾	0,1-10	-
IEC 60947-7-1			
IEC	UL / CUL	CSA	IEC/ EN 60079-7

Tensión de dimensionamiento [V]

Corriente nominal / sección [A] / [mm²]

Sección de dimensionamiento [mm²]

Margen de secciones AWG

Terminales DIN 46234 [mm²]

Espárrago de conexión / diámetro ojete / ancho [mm]

Terminales de cable DIN 46237 [mm²]

Espárrago de conexión / diámetro ojete / ancho [mm]

Color de identificación

rojo 1,00 mm²

azul 2,50 mm²

amarillo 6,00 mm²

Patin deslizante: rosca de tornillo / par de apriete - / [Nm]

Rosca del espárrago M5

Par de apriete [Nm] 2-2,2

Aislamiento PA

Clase de combustibilidad según UL 94 V0

Descripción N.º polos Color

Borne seccionable y de prueba, para el montaje en NS 32... o NS 35... gris

Borne seccionable y de prueba, con brida de sujeción para montaje directo gris

Tapa, ancho de 2,2 mm gris

Puente fijo, aislado 10 plateado

Puente seccionable, seccionable, con 10 tornillos 10 plateado

Disco separador, para separar puentes adyacentes, posteriormente interpolables, sin aumento del espesor 10 plateado

Perfil cobertor, longitud de suministro 1 m transparente

Destornillador

Rotulación de la ranura central

Rotulación de la ranura lateral

Datos de pedido

Tipo	I _{máx.}	Código	Emb.
RBO 5-T		3058114	50

Datos de pedido

Tipo	I _{máx.}	Código	Emb.
RBO 5-T-F		3058169	50

Accesorios

D-RSC 5-T	I _{máx.}	Código	Emb.
D-RSC 5-T		3058046	50
FB 10-13	57 A ¹⁾	3059126	10
FB 10-13 ISO	24 A	3059663	10
TS-KK 3		2770215	50
AP RSC-T		3059139	10
SZG 0,9X6,5 VDE		1205134	10

Accesorios

D-RSC 5-T-F	I _{máx.}	Código	Emb.
D-RSC 5-T-F		3059346	50
FB 10-13	57 A ¹⁾	3059126	10
FB 10-13 ISO	24 A	3059663	10
TS-KK 3		2770215	50
AP RSC-T		3059139	10
SZG 0,9X6,5 VDE		1205134	10

ZB 13 (véase catálogo 3)

ZBF 13 (véase catálogo 3)

ZB 13 (véase catálogo 3)

ZBF 13 (véase catálogo 3)

Bornes de conexión por espárrago RBO 6..., para terminal de horquilla y anillo M6

- Conexión compacta con terminales de horquilla y anillo
- Foso para puenteado para la distribución de potencial con puentes roscados estándar
- Puente de conmutación con pasarela aislante para puenteados transversales conmutables
- Montaje sobre carriles normalizados o directamente en cajas de distribución

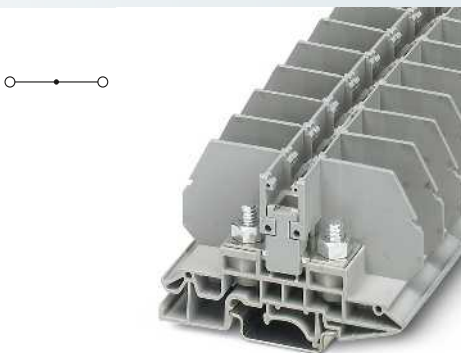

35 (35) mm², 125 A, borne de paso para montaje sobre carril

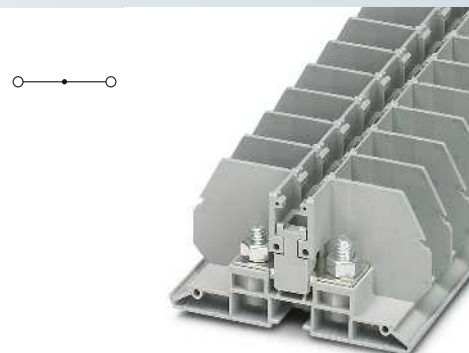

35 (35) mm², 125 A, borne de paso, para montaje directo



Datos técnicos				
Dimensiones	Anchura	Longitud	Altura NS 35/7,5	
	17	80,8	49,8	
Dimensiones	Anchura	Longitud	Altura NS 32	
	17	80,8	54,8	
Dimensiones	Anchura	Longitud	Altura	
	17	80,8	-	
Datos eléctricos máximos	I _{máx.} [A]	U _{máx.} [V]	máx. Ø [mm ²]	AWG (UL)
	125	800	2,5-35	-
Datos de dimensionamiento	IEC 60947-7-1			
	IEC	UL / CUL	CSA	IEC/ EN 60079-7
Tensión de dimensionamiento	[V]	800	600	600
Corriente nominal / sección	[A] / [mm ²]	125 / 35	115 / -	115 / -
Sección de dimensionamiento	[mm ²]	35	-	-
Margen de secciones	AWG	12-2	-	12-2
Capacidad de conexión DIN 46234				
Terminales DIN 46234	[mm ²]	6-35		
Espárrago de conexión / diámetro ojete / ancho	[mm]	6 / 6,5 / 15		
Capacidad de conexión DIN 46237				
Terminales de cable DIN 46237	[mm ²]	2,5-6		
Espárrago de conexión / diámetro ojete / ancho	[mm]	6 / 6,5 / 11		
	azul	2,50 mm ²		
	amarillo	6,00 mm ²		
Datos generales				
Rosca del espárrago	M6			
Par de apriete	[Nm]	3,2-3,7		
Aislamiento	PA			
Clase de combustibilidad según UL 94	V0			

Datos técnicos				
Dimensiones	Anchura	Longitud	Altura NS 35/7,5	
	17	80,8	-	
Dimensiones	Anchura	Longitud	Altura NS 32	
	17	80,8	-	
Dimensiones	Anchura	Longitud	Altura	
	17	80,8	39,7	
Datos eléctricos máximos	I _{máx.} [A]	U _{máx.} [V]	máx. Ø [mm ²]	AWG (UL)
	125	800	2,5-35	-
Datos de dimensionamiento	IEC 60947-7-1			
	IEC	UL / CUL	CSA	IEC/ EN 60079-7
Tensión de dimensionamiento	[V]	800	600	600
Corriente nominal / sección	[A] / [mm ²]	125 / 35	115 / -	115 / -
Sección de dimensionamiento	[mm ²]	35	-	-
Margen de secciones	AWG	12-2	-	12-2
Capacidad de conexión DIN 46234				
Terminales DIN 46234	[mm ²]	6-35		
Espárrago de conexión / diámetro ojete / ancho	[mm]	6 / 6,5 / 15		
Capacidad de conexión DIN 46237				
Terminales de cable DIN 46237	[mm ²]	2,5-6		
Espárrago de conexión / diámetro ojete / ancho	[mm]	6 / 6,5 / 11		
	azul	2,50 mm ²		
	amarillo	6,00 mm ²		
Datos generales				
Rosca del espárrago	M6			
Par de apriete	[Nm]	3,2-3,7		
Aislamiento	PA			
Clase de combustibilidad según UL 94	V0			

Datos de pedido				
Descripción	N.º polos	Color	Tipo	I _{máx.}
Borne de conexión por espárrago para el montaje sobre NS 32... o NS 35...		gris	RBO 6	
Bornes con brida, para montaje directo, incl. brida de la tapa D-RSC 6-F		gris		
				Código
				Emb.
				3075896
				40

Datos de pedido				
Descripción	N.º polos	Color	Tipo	I _{máx.}
Borne de conexión por espárrago para el montaje sobre NS 32... o NS 35...		gris	RBO 6-F	
Bornes con brida, para montaje directo, incl. brida de la tapa D-RSC 6-F		gris		
				Código
				Emb.
				3075935
				40

Accesorios				
Tapa, ancho de 2,2 mm		gris	D-RSC 6	
Brida de tapa, ancho de 2,2 mm		gris		
Puente fijo, aislado	10	plateado	FB 10-17	57 A
Puente seccionable, seccionable, con 10 tornillos	10	plateado	FB 10-17 ISO	57 A
Disco separador, para separar puentes adyacentes, posteriormente interpolables, sin aumento del espesor	10	gris	TS-KK 3	
Perfil cobertor, longitud de suministro 1 m		transparente	AP RSC-T	
				Código
				Emb.
				3213098
				50
				3075951
				10
				3213085
				10
				2770215
				50
				3059139
				10

Accesorios				
Tapa, ancho de 2,2 mm		gris	D-RSC 6-F	
Brida de tapa, ancho de 2,2 mm		gris		
Puente fijo, aislado	10	plateado	FB 10-17	57 A
Puente seccionable, seccionable, con 10 tornillos	10	plateado	FB 10-17 ISO	57 A
Disco separador, para separar puentes adyacentes, posteriormente interpolables, sin aumento del espesor	10	gris	TS-KK 3	
Perfil cobertor, longitud de suministro 1 m		transparente	AP RSC-T	
				Código
				Emb.
				3213108
				50
				3075951
				10
				3213085
				10
				2770215
				50
				3059139
				10

Rotulación de la ranura central	ZB 17 (véase catálogo 3)
Rotulación de la ranura lateral	ZBF 17 (véase catálogo 3)

Rotulación de la ranura central	ZB 17 (véase catálogo 3)
Rotulación de la ranura lateral	ZBF 17 (véase catálogo 3)

Bornes para carril

Bornes de conexión por espárrago RBO y RSC

Bornes de conexión por espárrago RBO, abiertos, para terminal de horquilla y anillo



- Protección por contacto encajable opcional
- Conexión compacta con terminales de horquilla y anillo
- Distribución de potencial con carriles de conexión
- Las tapas en RBO 10, los bornes de espárrago RBO 12 y RBO 16 se pueden emplear contra aperturas no deseadas. Los ojetes encajables para ello se incluyen en el volumen de suministro de la tapa
- RBO 10, RBO 12 y RBO 16 tienen una toma de pruebas de 4 mm en el centro de los bornes

Posibilidad de montaje

- Montaje tanto en carriles normalizados o directamente en cajas de distribución, véase fig. abajo



Observaciones:

Clavijas de prueba adecuadas en pág. sig.

1) Para las indicaciones de instalación y el empleo de accesorios para aplicaciones Ex véase la página 644.

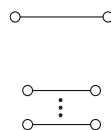

70 (70) mm², 192 A, borne de paso, para montaje directo y sobre carril



Ex: EAC Ex

SEV13ATEX0132U / IECEx SEV13.0003U

Datos técnicos

Dimensiones		Anchura	Longitud	Altura NS 35/15	
		29	136	74,5	
Datos eléctricos máximos		I _{máx.} [A]	U _{máx.} [V]	máx. Ø [mm ²]	AWG (UL)
		192	1000	6-70	-
Datos de dimensionamiento		IEC 60947-7-1			
		IEC	UL / CUL	CSA	IEC/EN 60079-7
Tensión de dimensionamiento	[V]	1000	600	600	690
Corriente nominal / sección	[A] / [mm ²]	192 / 70	175 / -	175 / -	187 / 70
Sección de dimensionamiento	[mm ²]	70	-	-	2,5-70
Margen de secciones	AWG	8-2/0	-	-	-
Capacidad de conexión DIN 46234					
Terminales DIN 46234	[mm ²]	2,5-70			
Espárrago de conexión / diámetro ojete / ancho	[mm]	8 / 8,4 / 22			
Capacidad de conexión DIN 46235					
Terminales DIN 46235	[mm ²]	16-70			
Espárrago de conexión / diámetro ojete / ancho	[mm]	8 / 8,4 / 24			
Capacidad de conexión DIN 46237					
Terminales de cable DIN 46237	[mm ²]	2,5-6			
Espárrago de conexión / diámetro ojete / ancho	[mm]	8 / 8,4 / 14			
	azul	2,50 mm ²			
	amarillo	6,00 mm ²			
Datos generales					
Rosca del espárrago		M8			
Par de apriete	[Nm]	6-12			
Aislamiento		PA			
Clase de combustibilidad según UL 94		V0			

Datos de pedido

Descripción	N.º polos	Color	Tipo	I _{máx.}	Código	Emb.
Borne conex. por espárrago, para montaje directo o en NS 35/15		gris	RBO 8		3213137	5
		azul	RBO 8 BU		3213136	5
		negro/amarillo	RBO 8-FE		3213139	5
Bloque, 3 polos, (3 x grises)		gris	RBO 8-3L		3076206	2
Bloque, 4 polos, (3 x grises, 1 x azul)		gris/azul	RBO 8-3L/N		3076248	2
Bloque, 4 polos, (3 x grises, 1 x negro-amarillo)		gris/negro-amarillo	RBO 8-3L/FE		3076124	2
Bloque, 5 polos, (3 x grises, 1 x azul, 1 x negro-amarillo)		gris/azul/negro-amarillo	RBO 8-3L/N/FE		3076280	2

Accesorios¹⁾

Descripción	N.º polos	Color	Tipo	I _{máx.}	Código	Emb.
Barra de unión, para el puenteado transversal de bornes de potencia	2	plateado	RBO 8-VS 2	192 A	3213179	10
	3	plateado	RBO 8-VS 3	192 A	3213182	10
Tapa, como protección contra contactos accidentales posteriormente insertable en caso de conexión por terminal de cable		gris	HC-RBO 8		3247967	10
		azul	HC-RBO 8 BU		3247969	10
		negro/amarillo	HC-RBO 8-FE		3247968	10
Soporte final, aluminio, para atornillar, para apoyo de bornes de 50-300 mm ² , rotulable con ZB 10, para el montaje sobre NS 35...		plateado	E/AL-NS 35		1201662	10
Marcador de regletas de bornes, regulable en altura, para soporte final CLIPFIX ..., rotulable con etiqueta EML (20x8) o directamente con rotulador especial B-STIFT o X-PEN		gris				
Rotulación de la ranura central			UC-TM 12, UCT-TM 12 o ZB 12 (véase catálogo 3)			

Bornes de conexión por espárrago RBO y RSC

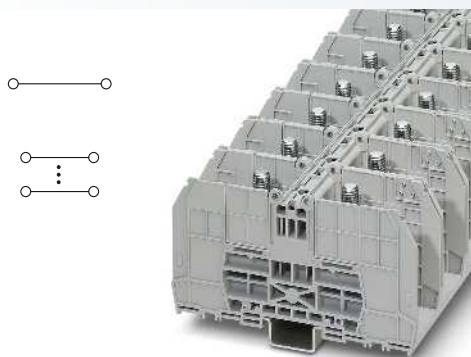

150 (150) mm², 309 A, borne de paso, para montaje directo y sobre carril

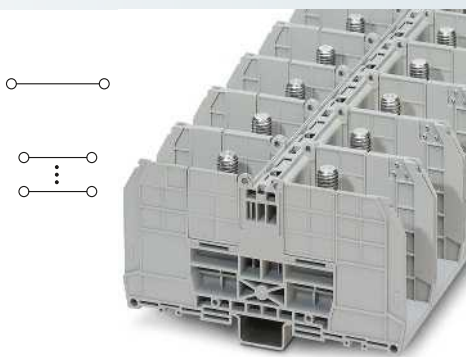

240 (240) mm², 415 A, borne de paso, para montaje directo y sobre carril

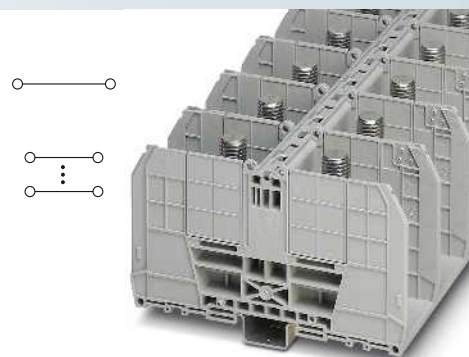

300 (300) mm², 520 A, borne de paso, para montaje directo y sobre carril



Ex: EAC Ex
SEV13ATEX0132U / IECEx SEV13.0003U

Datos técnicos

Anchura	Longitud	Altura NS 35/15	
41	144	84,5	
$I_{m\acute{a}x}$ [A]	$U_{m\acute{a}x}$ [V]	máx. Ø [mm ²]	AWG (UL)
309	1000	6-150	10-350
IEC 60947-7-1			
IEC	UL / CUL	CSA	IEC/ EN 60079-7
1000	600	1000	1100
309 / 150	310 / -	310 / -	309 / 150
150	-	-	6-150
10-300	10-350	10-350	-
6-150			
10 / 10,5 / 30			
16-150			
10 / 10,5 / 34			
6-6			
10 / 10,5 / 18			
6,00 mm ²			
M10			
10-20			
PA			
V0			

Datos de pedido

Tipo	$I_{m\acute{a}x}$	Código	Emb.
RBO 10		3244614	5
RBO 10 BU		3244616	5
RBO 10-FE		3244615	5
RBO 10-3L		3076219	2
RBO 10-3L/N		3076251	2
RBO 10-3L/FE		3076137	2
RBO 10-3L/N/FE		3076293	2

Accesorios¹⁾

RBO 10-VS 2	309 A	3244643	10
RBO 10-VS 3	309 A	3244656	10
HC-RBO 10		3247970	6
HC-RBO 10 BU		3247972	6
HC-RBO 10-FE		3247971	6
E/AL-NS 35		1201662	10
KLM 3-L		0814788	100

UC-TM 12, UCT-TM 12 o ZB 12
(véase catálogo 3)



Ex: EAC Ex
SEV13ATEX0132U / IECEx SEV13.0003U

Datos técnicos

Anchura	Longitud	Altura NS 35/15	
49	164	90,8	
$I_{m\acute{a}x}$ [A]	$U_{m\acute{a}x}$ [V]	máx. Ø [mm ²]	AWG (UL)
415	1000	10-240	8-600
IEC 60947-7-1			
IEC	UL / CUL	CSA	IEC/ EN 60079-7
1000	600	1000	1100
415 / 240	420 / -	420 / -	415 / 240
240	-	-	10-240
8-500	8-600	8-600	-
10-240			
12 / 13 / 38			
25-240			
12 / 13 / 42			
-			
- / - / -			
M12			
14-30			
PA			
V0			

Datos de pedido

Tipo	$I_{m\acute{a}x}$	Código	Emb.
RBO 12		3244627	5
RBO 12 BU		3244629	5
RBO 12-FE		3244628	5
RBO 12-3L		3076222	1
RBO 12-3L/N		3076264	1
RBO 12-3L/FE		3076140	1
RBO 12-3L/N/FE		3076303	1

Accesorios¹⁾

RBO 12-VS 2	415 A	3244669	10
RBO 12-VS 3	415 A	3244672	10
HC-RBO 12		3247983	6
HC-RBO 12 BU		3247985	6
HC-RBO 12-FE		3247984	6
E/AL-NS 35		1201662	10
KLM 3-L		0814788	100

UC-TM 12, UCT-TM 12 o ZB 12
(véase catálogo 3)



Ex: EAC Ex
SEV13ATEX0132U / IECEx SEV13.0003U

Datos técnicos

Anchura	Longitud	Altura NS 35/15	
54,8	164	99,3	
$I_{m\acute{a}x}$ [A]	$U_{m\acute{a}x}$ [V]	máx. Ø [mm ²]	AWG (UL)
520	1000	25-300	4-1000
IEC 60947-7-1			
IEC	UL / CUL	CSA	IEC/ EN 60079-7
1000	600	1000	1100
520 / 300	540 / -	540 / -	520 / 300
300	-	-	25-300
4-600	4-1000	4-1000	-
25-240			
16 / 17 / 38			
50-300			
16 / 17 / 48			
-			
- / - / -			
M16			
25-35			
PA			
V0			

Datos de pedido

Tipo	$I_{m\acute{a}x}$	Código	Emb.
RBO 16		3244630	5
RBO 16 BU		3244632	5
RBO 16-FE		3244631	5
RBO 16-3L		3076235	1
RBO 16-3L/N		3076277	1
RBO 16-3L/FE		3076153	1
RBO 16-3L/N/FE		3076316	1

Accesorios¹⁾

RBO 16-VS 2	520 A	3244685	10
RBO 16-VS 3	520 A	3244698	10
HC-RBO 16		3247996	6
HC-RBO 16 BU		3247998	6
HC-RBO 16-FE		3247997	6
E/AL-NS 35		1201662	10
KLM 3-L		0814788	100

UC-TM 12, UCT-TM 12 o ZB 12
(véase catálogo 3)

Bornes para carril

Bornes de conexión por espárrago RBO y RSC

Bornes de conexión por espárrago RBO, con tapa, para terminal de horquilla y anillo

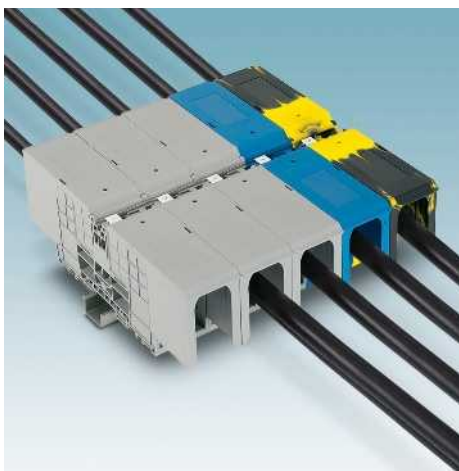

- Con capuchón de protección
- Conexión compacta con terminales de horquilla y anillo
- Distribución de potencial con carriles de conexión
- Las tapas en RBO 10, los bornes de espárrago RBO 12 y RBO 16 se pueden emplomar contra aperturas no deseadas. Los ojetes encajables destinados a ello se incluyen en el volumen de suministro
- RBO 10, RBO 12 y RBO 16 tienen una toma de pruebas de 4 mm en el centro de los bornes
- Las caperuzas se pueden rotular de manera individual con las siguientes etiquetas:
0817028 EML (51X25)R
0817031 EML (51X25)R YE
0817002 EML (51X25)R SR



Observaciones:

- 1) Para las indicaciones de instalación y el empleo de accesorios para aplicaciones Ex véase la página 644.
- 2) El terminal de cable debe aislarse con el entubado termorretráctil.

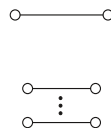

70 (70) mm², 192 A, borne de paso, para montaje directo y sobre carril



Ex: EAC Ex
SEV13ATEX0132U / IECEx SEV13.0003U

Datos técnicos

Dimensiones		Anchura		Longitud		Altura NS 35/15	
		[mm]		29		184	
		184		74,5		74,5	
Datos eléctricos máximos		I _{máx.} [A]		U _{máx.} [V]		máx. Ø [mm ²]	
		192		1500 ²⁾		6-70	
		IEC 60947-7-1		UL / CUL		CSA	
Datos de dimensionamiento		IEC		UL / CUL		CSA	
Tensión de dimensionamiento [V]		1500 ²⁾		600		-	
Corriente nominal / sección [A] / [mm ²]		192 / 70		175 / -		-	
Sección de dimensionamiento [mm ²]		70		-		-	
Margen de secciones AWG		8-2/0		-		-	
Capacidad de conexión DIN 46234		Terminales DIN 46234 [mm ²]		Espárrago de conexión / diámetro ojete / ancho [mm]			
		2,5-70		8 / 8,4 / 22			
Capacidad de conexión DIN 46235		Terminales DIN 46235 [mm ²]		Espárrago de conexión / diámetro ojete / ancho [mm]			
		16-70		8 / 8,4 / 24			
Capacidad de conexión DIN 46237		Terminales de cable DIN 46237 [mm ²]		Espárrago de conexión / diámetro ojete / ancho [mm]			
		2,5-6		8 / 8,4 / 14			
		2,50 mm ²		6,00 mm ²			
		azul		amarillo			
Datos generales		Rosca del espárrago		Par de apriete [Nm]		Aislamiento	
		M8		6-12		PA	
		6-12		-		V0	
		PA		-		-	
		V0		-		-	

Datos de pedido

Descripción	N.º polos	Color	Tipo	I _{máx.}	Código	Emb.
Borne de conexión por espárrago, con tapa, para el montaje directo o para el montaje sobre NS 35/15		gris	RBO 8-HC		3247973	5
		azul	RBO 8-HC BU		3247974	5
		negro/amarillo	RBO 8-FE-HC		3247975	5
Bloque, 3 polos, (3 x grises)		gris	RBO 8-3L-HC		3076044	2
Bloque, 4 polos, (3 x grises, 1 x azul)		gris/azul	RBO 8-3L/N-HC		3076086	2
Bloque, 4 polos, (3 x grises, 1 x negro-amarillo)		gris/negro-amarillo	RBO 8-3L/FE-HC		3076125	2
Bloque, 5 polos, (3 x grises, 1 x azul, 1 x negro-amarillo)		gris/azul/negro-amarillo	RBO 8-3L/N/FE-HC		3076167	2

Accesorios¹⁾

Descripción	N.º polos	Color	Tipo	I _{máx.}	Código	Emb.
Barra de unión, para el puentado transversal de bornes de potencia	2	plateado	RBO 8-VS 2	192 A	3213179	10
	3	plateado	RBO 8-VS 3	192 A	3213182	10
Soporte final, aluminio, para atornillar, para apoyo de bornes de 50-300 mm², rotulable con ZB 10, para el montaje sobre NS 35...		plateado	E/AL-NS 35		1201662	10
Marcador de regletas de bornes, regulable en altura, para soporte final CLIPFIX ..., rotulable con etiqueta EML (20x8) o directamente con rotulador especial B-STIFT o X-PEN		gris				
Rotulación de la ranura central			UC-TM 12, UCT-TM 12 o ZB 12 (véase catálogo 3)			

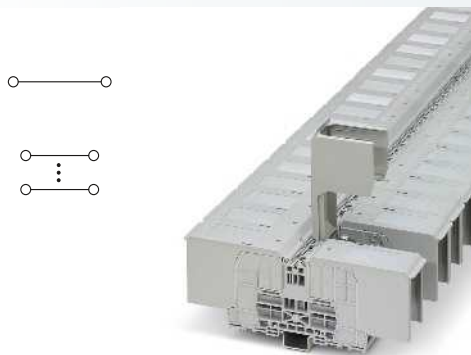

150 (150) mm², 309 A, borne de paso, para montaje directo y sobre carril

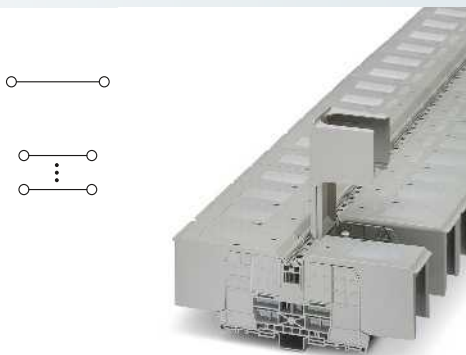

240 (240) mm², 415 A, borne de paso, para montaje directo y sobre carril

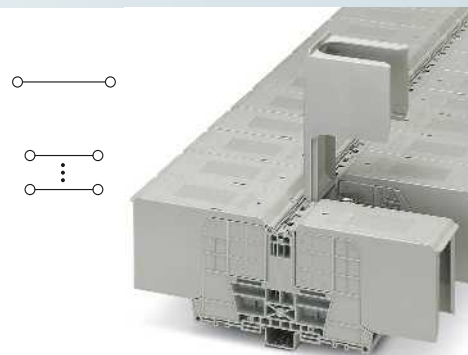

300 (300) mm², 520 A, borne de paso, para montaje directo y sobre carril



Ex: EAC Ex
SEV13ATEX0132U / IECEx SEV13.0003U



Ex: EAC Ex
SEV13ATEX0132U / IECEx SEV13.0003U



Ex: EAC Ex
SEV13ATEX0132U / IECEx SEV13.0003U

Datos técnicos			
Anchura	Longitud	Altura NS 35/15	
41	235	84,5	
$I_{m\acute{a}x}$ [A]	$U_{m\acute{a}x}$ [V]	máx. Ø [mm ²]	AWG (UL)
309	1500 ²	6-150	10-350
IEC 60947-7-1			
IEC	UL / CUL	CSA	IEC/ EN 60079-7
1500 ²	600	1000	1100
309 / 150	310 / -	310 / -	309 / 150
150	-	-	6-150
10-300	10-350	10-350	-
6-150			
10 / 10,5 / 30			
16-150			
10 / 10,5 / 34			
6-6			
10 / 10,5 / 18			
6,00 mm ²			
M10			
10-20			
PA			
V0			

Datos técnicos			
Anchura	Longitud	Altura NS 35/15	
49	265	90,8	
$I_{m\acute{a}x}$ [A]	$U_{m\acute{a}x}$ [V]	máx. Ø [mm ²]	AWG (UL)
415	1500 ²	10-240	8-600
IEC 60947-7-1			
IEC	UL / CUL	CSA	IEC/ EN 60079-7
1500 ²	600	1000	1100
415 / 240	420 / -	420 / -	415 / 240
240	-	-	10-240
8-500	8-600	8-600	-
10-240			
12 / 13 / 38			
25-240			
12 / 13 / 42			
-			
- / - / -			
M12			
14-30			
PA			
V0			

Datos técnicos			
Anchura	Longitud	Altura NS 35/15	
54,8	283,5	99,3	
$I_{m\acute{a}x}$ [A]	$U_{m\acute{a}x}$ [V]	máx. Ø [mm ²]	AWG (UL)
520	1500 ²	25-300	4-1000
IEC 60947-7-1			
IEC	UL / CUL	CSA	IEC/ EN 60079-7
1500 ²	600	1000	1100
520 / 300	540 / -	540 / -	520 / 300
300	-	-	25-300
4-600	4-1000	4-1000	-
25-240			
16 / 17 / 38			
50-300			
16 / 17 / 48			
-			
- / - / -			
M16			
25-35			
PA			
V0			

Datos de pedido			
Tipo	$I_{m\acute{a}x}$	Código	Emb.
RBO 10-HC		3247976	5
RBO 10-HC BU		3247977	5
RBO 10-FE-HC		3247978	5
RBO 10-3L-HC		3076057	2
RBO 10-3L/N-HC		3076099	2
RBO 10-3L/FE-HC		3076138	2
RBO 10-3L/N/FE-HC		3076170	2

Datos de pedido			
Tipo	$I_{m\acute{a}x}$	Código	Emb.
RBO 12-HC		3247986	5
RBO 12-HC BU		3247987	5
RBO 12-FE-HC		3247988	5
RBO 12-3L-HC		3076060	1
RBO 12-3L/N-HC		3076109	1
RBO 12-3L/FE-HC		3076141	1
RBO 12-3L/N/FE-HC		3076183	1

Datos de pedido			
Tipo	$I_{m\acute{a}x}$	Código	Emb.
RBO 16-HC		3247989	5
RBO 16-HC BU		3247990	5
RBO 16-FE-HC		3247991	5
RBO 16-3L-HC		3076073	1
RBO 16-3L/N-HC		3076112	1
RBO 16-3L/FE-HC		3076154	1
RBO 16-3L/N/FE-HC		3076196	1

Accesorios ¹⁾			
Tipo	$I_{m\acute{a}x}$	Código	Emb.
RBO 10-VS 2	309 A	3244643	10
RBO 10-VS 3	309 A	3244656	10
E/AL-NS 35		1201662	10
KLM 3-L		0814788	100

Accesorios ¹⁾			
Tipo	$I_{m\acute{a}x}$	Código	Emb.
RBO 12-VS 2	415 A	3244669	10
RBO 12-VS 3	415 A	3244672	10
E/AL-NS 35		1201662	10
KLM 3-L		0814788	100

Accesorios ¹⁾			
Tipo	$I_{m\acute{a}x}$	Código	Emb.
RBO 16-VS 2	520 A	3244685	10
RBO 16-VS 3	520 A	3244698	10
E/AL-NS 35		1201662	10
KLM 3-L		0814788	100

UC-TM 12, UCT-TM 12 o ZB 12 (véase catálogo 3)

UC-TM 12, UCT-TM 12 o ZB 12 (véase catálogo 3)

UC-TM 12, UCT-TM 12 o ZB 12 (véase catálogo 3)

Bornes para carril

Bornes de conexión por espárrago RBO y RSC

Bornes de conexión por tornillo RSC ..., para terminales anulares y de horquilla M4 y M5



- Conexión por tornillo compacta de terminales anulares y de horquilla
- Foso para puentado para la distribución de potencial con puentes roscados estándar
- El puente seccionable permite realizar conexiones transversales conmutables y el tornillo de puentado adopta la función de elemento de conexión conductor
- Montaje sobre carriles normalizados o directamente en cajas de distribución
- El perfil cobertor que se encaja en los bornes garantiza la seguridad contra contactos accidentales
- Rotulación central y exterior completa de gran superficie
- Las tuercas y los yugos de corriente están encajados de forma imperdible en el aislamiento

Observaciones:
1) 57 A para puentado continuo, 41 A para puentado en saltos
2) Tensión de dimensionamiento con punto de interrupción abierto 630 V.



4 (6) mm², 32 A, borne de paso



Dimensiones		[mm]
Dimensiones		[mm]
Dimensiones		[mm]
Datos eléctricos máximos		
Datos de dimensionamiento		
Tensión de dimensionamiento	[V]	800
Corriente nominal / sección	[A] / [mm ²]	32 / 4
Sección de dimensionamiento	[mm ²]	4
Margen de secciones	AWG	26-10
Capacidad de conexión DIN 46234		
Terminales DIN 46234	[mm ²]	0,1-6
Espárrago de conexión / diámetro ojete / ancho	[mm]	4 / 4,3 / 8
Capacidad de conexión DIN 46237		
Terminales de cable DIN 46237	[mm ²]	0,5-2,5
Espárrago de conexión / diámetro ojete / ancho	[mm]	4 / 4,3 / 8
Color de identificación		rojo 1,00 mm ² azul 2,50 mm ² amarillo
Datos generales		
Rosca del espárrago		M4
Par de apriete	[Nm]	1,2-1,4
Aislamiento		PA
Clase de combustibilidad según UL 94		V0

Datos técnicos			
Anchura	Longitud	Altura NS 35/7,5	
9	53,3	47,1	
Anchura	Longitud	Altura NS 32	
9	53,3	52,1	
Anchura	Longitud	Altura	
9	53,3	-	
I _{máx.} [A]	U _{máx.} [V]	máx. Ø [mm ²]	AWG (UL)
32	800	0,1-6	-
IEC 60947-7-1			
IEC	UL / CUL	CSA	IEC / EN 60079-7

Descripción	N.º polos	Color
Borne de conexión por espárrago para el montaje en NS 32... o NS 35...		gris
Borne conexión por espárrago/con brida de sujeción, para montaje directo		gris
Bloque, 4 polos		gris
Bloque, 6 polos		gris
Bloque, 8 polos		gris
Bloque, 12 polos		gris

Datos de pedido			
Tipo	I _{máx.}	Código	Emb.
RSC 4		3058127	50



Tapa, ancho de 2,2 mm		gris
Puente fijo, aislado	10	plateado
Puente seccionable, seccionable, con 10 tornillos	10	plateado
Disco separador, para separar puentes adyacentes, posteriormente interpolables, sin aumento del espesor		gris
Perfil cobertor, longitud de suministro 1 m		transparente
Destornillador		
Rotulación de la ranura central		
Rotulación de la ranura lateral		

Accesorios			
D-RSC 5		3058020	50
FB 10-9	32 A	3059113	10
FB 10-9 ISO	24 A	3059650	10
TS-KK 3		2770215	50
AP RSC		3058017	10
SZS 1,0X6,5 VDE		1205079	10
SZK PH2 VDE		1205163	10

ZB 9 (véase catálogo 3)
ZBF 9 (véase catálogo 3)

Bornes de conexión por espárrago RBO y RSC

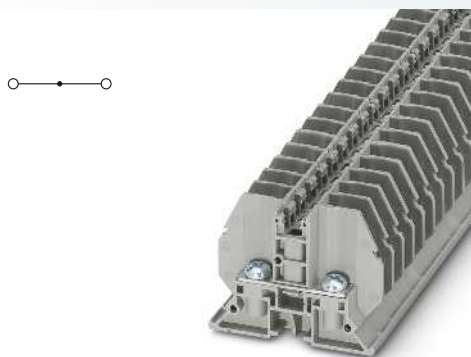

4 (6) mm², 32 A, borne de paso, para montaje directo

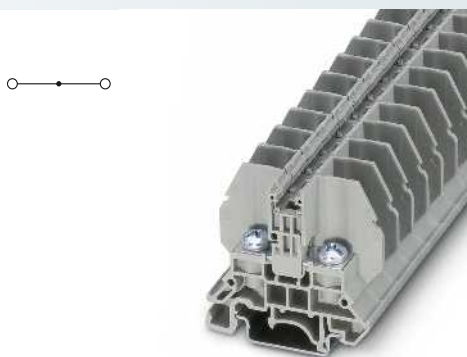

10 (10) mm², 57 A, borne de paso

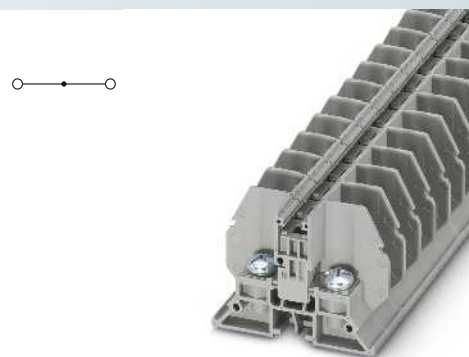

10 (10) mm², 57 A, borne de paso, para montaje directo



Datos técnicos			
Anchura	Longitud	Altura NS 35/7,5	
9	53,3	-	
Anchura	Longitud	Altura NS 32	
9	53,3	-	
Anchura	Longitud	Altura	
9	53,3	37	
I _{máx.} [A]	U _{máx.} [V]	máx. Ø [mm ²]	AWG (UL)
32	800 ²⁾	0,1-6	-
IEC 60947-7-1	UL / CUL	CSA	IEC/ EN 60079-7
800 ²⁾	600	-	-
32 / 4	30 / -	-	-
4	-	-	-
26-10	-	-	-
0,1-6			
4 / 4,3 / 8			
0,5-2,5			
4 / 4,3 / 8			
1,00 mm ²			
2,50 mm ²			
M4			
1,2-1,4			
PA			
V0			

Datos técnicos			
Anchura	Longitud	Altura NS 35/7,5	
13	53,3	47,1	
Anchura	Longitud	Altura NS 32	
13	53,3	52,1	
Anchura	Longitud	Altura	
13	53,3	-	
I _{máx.} [A]	U _{máx.} [V]	máx. Ø [mm ²]	AWG (UL)
57	800	0,1-10	-
IEC 60947-7-1	UL / CUL	CSA	IEC/ EN 60079-7
800	600	-	-
57 / 10	45 / -	-	-
10	-	-	-
26-8	-	-	-
0,1-10			
5 / 5,3 / 10			
0,5-6			
5 / 5,3 / 10			
1,00 mm ²			
2,50 mm ²			
6,00 mm ²			
M5			
2-2,2			
PA			
V0			

Datos técnicos			
Anchura	Longitud	Altura NS 35/7,5	
13	53,3	-	
Anchura	Longitud	Altura NS 32	
13	53,3	-	
Anchura	Longitud	Altura	
13	53,3	37	
I _{máx.} [A]	U _{máx.} [V]	máx. Ø [mm ²]	AWG (UL)
57	800	0,1-10	-
IEC 60947-7-1	UL / CUL	CSA	IEC/ EN 60079-7
800	600	-	-
57 / 10	45 / -	-	-
10	-	-	-
26-8	-	-	-
0,1-10			
5 / 5,3 / 10			
0,5-6			
5 / 5,3 / 10			
1,00 mm ²			
2,50 mm ²			
6,00 mm ²			
M5			
2-2,2			
PA			
V0			

Datos de pedido			
Tipo	I _{máx.}	Código	Emb.
RSC 4-F		3058130	50
RSC 4-F/4		3059171	1
RSC 4-F/6		3059184	1
RSC 4-F/8		3059197	1
RSC 4-F/12		3059207	1

Datos de pedido			
Tipo	I _{máx.}	Código	Emb.
RSC 5		3058143	50

Datos de pedido			
Tipo	I _{máx.}	Código	Emb.
RSC 5-F		3058156	50
RSC 5-F/4		3059210	1
RSC 5-F/6		3059223	1
RSC 5-F/8		3059236	1
RSC 5-F/12		3059249	1

Accesorios			
D-RSC 5-F		3059647	50
FB 10-9	32 A	3059113	10
FB 10-9 ISO	24 A	3059650	10
TS-KK 3		2770215	50
AP RSC		3058017	10
SZS 1,0X6,5 VDE		1205079	10
SZK PH2 VDE		1205163	10

Accesorios			
D-RSC 5		3058020	50
FB 10-13	57 A ¹⁾	3059126	10
FB 10-13 ISO	24 A	3059663	10
TS-KK 3		2770215	50
AP RSC		3058017	10
SZS 1,0X6,5 VDE		1205079	10
SZK PH2 VDE		1205163	10

Accesorios			
D-RSC 5-F		3059647	50
FB 10-13	57 A ¹⁾	3059126	10
FB 10-13 ISO	24 A	3059663	10
TS-KK 3		2770215	50
AP RSC		3058017	10
SZS 1,0X6,5 VDE		1205079	10
SZK PH2 VDE		1205163	10

ZB 9 (véase catálogo 3)
ZBF 9 (véase catálogo 3)

ZB 13 (véase catálogo 3)
ZBF 13 (véase catálogo 3)

ZB 13 (véase catálogo 3)
ZBF 13 (véase catálogo 3)

Bornes para carril

Bornes de conexión por espárrago RBO y RSC

Bornes de tornillo RSC 6 ..., M6 y bornes seccionables del transductor de medida RSC 5-T..., M5

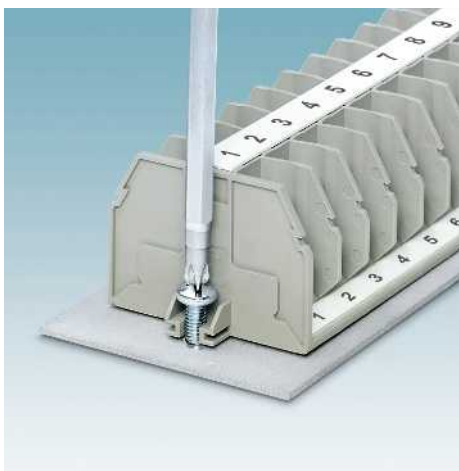

- Bornes con brida para el montaje directo en cajas de distribución
- Conexión por tornillo compacta de terminales anulares y de horquilla
- Foso para puenteado para la distribución de potencial con puentes roscados estándar
- El puente seccionable permite realizar conexiones transversales conmutables y el tornillo de puenteado adopta la función de elemento de conexión conductor
- El perfil cobertor que se encaja en los bornes garantiza la seguridad contra contactos accidentales
- Rotulación central y exterior completa de gran superficie
- Las tuercas y los yugos de corriente están encajados de forma imperdible en el aislamiento
- Los bloques se forman fácilmente utilizando bornes con brida de sujeción, véase figura inferior

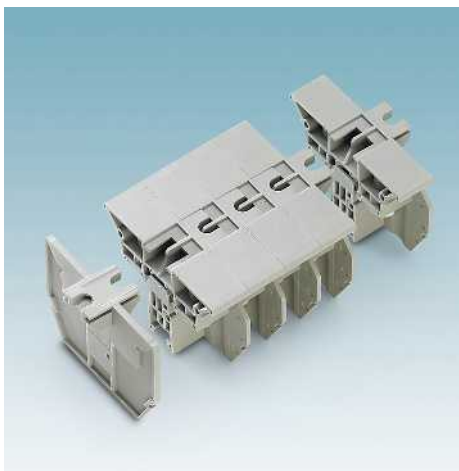

Observaciones:

- 1) 57 A para puenteado continuo, 41 A para puenteado en saltos
- 2) Tensión de dimensionamiento con punto de interrupción abierto 630 V

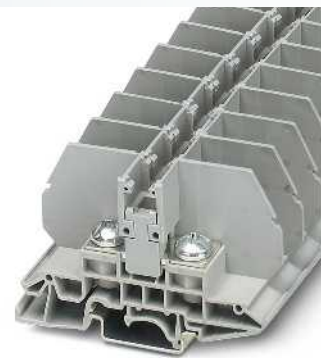

35 (35) mm², 125 A, borne de paso



Datos técnicos

Dimensiones		Longitud	Altura NS 35/7,5
Dimensiones	[mm]	80,8	49,8
Dimensiones	[mm]	80,8	54,8
Dimensiones	[mm]	80,8	-
Datos eléctricos máximos			
I _{máx.} [A]	U _{máx.} [V]	máx. Ø [mm ²]	AWG (UL)
125	800	2,5-35	-
IEC 60947-7-1			
Datos de dimensionamiento			
Tensión de dimensionamiento	[V]	800	600
Corriente nominal / sección	[A] / [mm ²]	125 / 35	115 / -
Sección de dimensionamiento	[mm ²]	35	-
Margen de secciones	AWG	12-2	12-2
Capacidad de conexión DIN 46234			
Terminales DIN 46234	[mm ²]	6-35	-
Espárrago de conexión / diámetro ojete / ancho	[mm]	6 / 6,5 / 15	-
Capacidad de conexión DIN 46237			
Terminales de cable DIN 46237	[mm ²]	2,5-6	-
Espárrago de conexión / diámetro ojete / ancho	[mm]	6 / 6,5 / 11	-
Color de identificación		rojo	-
		azul	2,50 mm ²
		amarillo	6,00 mm ²
Datos generales			
Patín deslizante: rosca de tornillo / par de apriete	- / [Nm]	- / -	-
Rosca del espárrago		M6	-
Par de apriete	[Nm]	3,2-3,7	-
Aislamiento		PA	-
Clase de combustibilidad según UL 94		V0	-

Datos de pedido

Descripción	N.º polos	Color	Tipo	I _{máx.}	Código	Emb.
Borne de conexión por espárrago para el montaje en NS 32... o NS 35...		gris	RSC 6		3075870	40
Borne conexión por espárrago/con brida de sujeción, para montaje directo		gris				
Borne seccionable del transductor de medida, para el montaje sobre NS 35 y NS 32		gris				
Borne seccionable, con brida de sujeción para montaje directo		gris				

Accesorios

Tapa, ancho de 2,2 mm		gris	D-RSC 6	3213098	50	
Puente fijo, aislado	10	plateado	FB 10-17	57 A	3075951	10
Puente seccionable, seccionable, con 10 tornillos	10	plateado	FB 10-17 ISO	57 A	3213085	10
Disco separador, para separar puentes adyacentes, posteriormente interpolables, sin aumento del espesor		gris	TS-KK 3		2770215	50
Perfil cobertor, longitud de suministro 1 m		transparente	AP RSC-T		3059139	10

Rotulación de la ranura central	ZB 17 (véase catálogo 3)
Rotulación de la ranura lateral	ZBF 17 (véase catálogo 3)

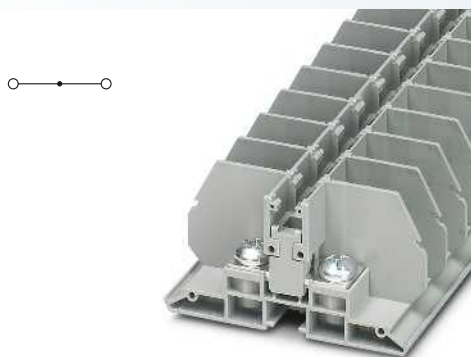

35 (35) mm², 125 A, borne de paso, para montaje directo

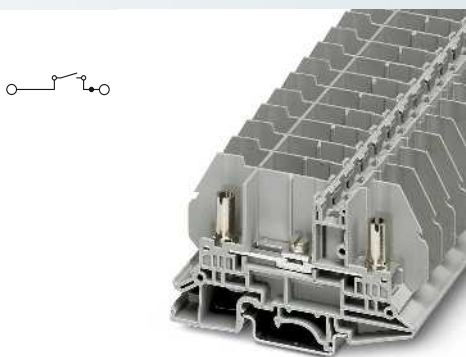

10 (10) mm², 50 A, borne seccionable del transductor de medida

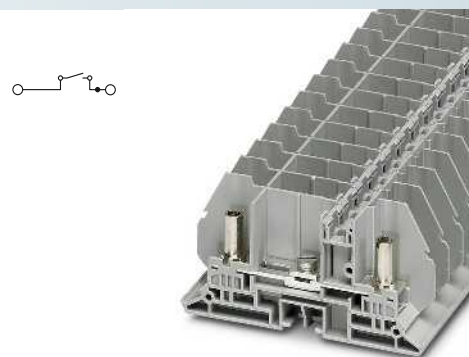

10 (10) mm², 50 A, borne seccionable del transductor de medida



Datos técnicos			
Anchura	Longitud	Altura NS 35/7,5	
17	80,8	-	
Anchura	Longitud	Altura NS 32	
17	80,8	-	
Anchura	Longitud	Altura	
17	80,8	39,7	
I _{máx.} [A]	U _{máx.} [V]	máx. Ø [mm ²]	AWG (UL)
125	800	2,5-35	-
IEC 60947-7-1			
IEC			
UL / CUL	CSA	IEC/ EN 60079-7	
800	600	600	-
125 / 35	115 / -	115 / -	-
35	-	-	-
12-2	-	12-2	-
6-35			
6 / 6,5 / 15			
2,5-6			
6 / 6,5 / 11			
2,50 mm ²			
6,00 mm ²			
- / -			
M6			
3,2-3,7			
PA			
V0			

Datos técnicos			
Anchura	Longitud	Altura NS 35/7,5	
13	79,9	49,8	
Anchura	Longitud	Altura NS 32	
13	79,9	54,8	
Anchura	Longitud	Altura	
13	79,9	-	
I _{máx.} [A]	U _{máx.} [V]	máx. Ø [mm ²]	AWG (UL)
50	800 ²⁾	0,1-10	-
IEC 60947-7-1			
IEC			
UL / CUL	CSA	IEC/ EN 60079-7	
800 ²⁾	600	-	-
50 / 10	45 / -	-	-
10	-	-	-
26-8	-	-	-
0,1-10			
5 / 5,3 / 10			
0,5-6			
5 / 5,3 / 10			
1,00 mm ²			
2,50 mm ²			
6,00 mm ²			
M4 / 1,2-1,4			
M5			
2-2,2			
PA			
V0			

Datos técnicos			
Anchura	Longitud	Altura NS 35/7,5	
13	79,9	-	
Anchura	Longitud	Altura NS 32	
13	79,9	-	
Anchura	Longitud	Altura	
13	79,9	39,7	
I _{máx.} [A]	U _{máx.} [V]	máx. Ø [mm ²]	AWG (UL)
50	800 ²⁾	0,1-10	-
IEC 60947-7-1			
IEC			
UL / CUL	CSA	IEC/ EN 60079-7	
800 ²⁾	600	-	-
50 / 10	45 / -	-	-
10	-	-	-
26-8	-	-	-
0,1-10			
5 / 5,3 / 10			
0,5-6			
5 / 5,3 / 10			
1,00 mm ²			
2,50 mm ²			
6,00 mm ²			
M4 / 1,2-1,4			
M5			
2-2,2			
PA			
V0			

Datos de pedido			
Tipo	I _{máx.}	Código	Emb.
RSC 6-F		3075919	40

Datos de pedido			
Tipo	I _{máx.}	Código	Emb.
RSC 5-T		3058172	50

Datos de pedido			
Tipo	I _{máx.}	Código	Emb.
RSC 5-T-F		3058334	50

Accesorios			
D-RSC 6-F		3213108	50
FB 10-17	57 A	3075951	10
FB 10-17 ISO	57 A	3213085	10
TS-KK 3		2770215	50
AP RSC-T		3059139	10

Accesorios			
D-RSC 5-T		3058046	50
FB 10-13	57 A ¹⁾	3059126	10
FB 10-13 ISO	24 A	3059663	10
TS-KK 3		2770215	50
AP RSC-T		3059139	10
SZG 0,9X6,5 VDE		1205134	10

Accesorios			
D-RSC 5-T-F		3059346	50
FB 10-13	57 A ¹⁾	3059126	10
FB 10-13 ISO	24 A	3059663	10
TS-KK 3		2770215	50
AP RSC-T		3059139	10
SZG 0,9X6,5 VDE		1205134	10

ZB 17 (véase catálogo 3)
ZBF 17 (véase catálogo 3)

ZB 13 (véase catálogo 3)
ZBF 13 (véase catálogo 3)

ZB 13 (véase catálogo 3)
ZBF 13 (véase catálogo 3)

Bornes para carril

Bornes de conexión por espárrago RBO y RSC

Empalmadores de conductores HV ...



- En el espacio más estrecho, conexión segura de como máximo cuatro conductores con terminales de cable según DIN 46234, 46235 y 46237
- Las tuercas hexagonales se aseguran con arandelas elásticas para que no puedan aflojarse por sí solas
- Múltiples accesorios para un cableado seguro y cómodo de los conductores de hasta 120 mm²

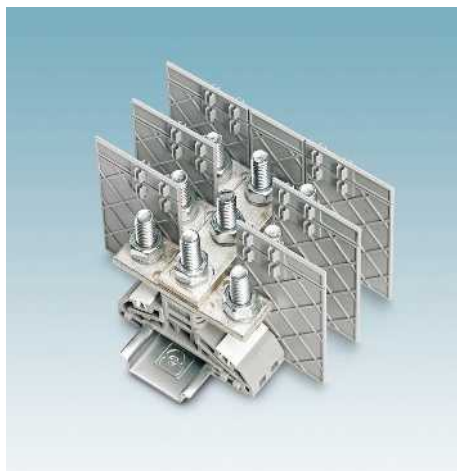

- Para la distribución de potencial se pueden utilizar barras de unión de 2 y 3 polos
- Para el montaje de las barras de unión, la ventana de paso prevista en las placas separadoras puede extraerse fácilmente

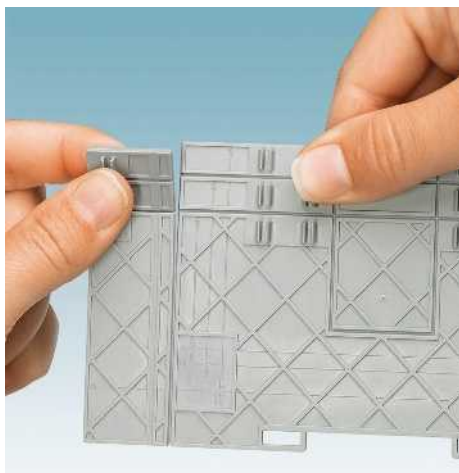

- Para la familia de uno o dos bornes de espárrago se pueden utilizar dos placas separadoras diferentes
- La identificación de las placas de separadoras permite que estas se adapten a los bornes de espárrago correspondientes, tanto en la altura como en la longitud

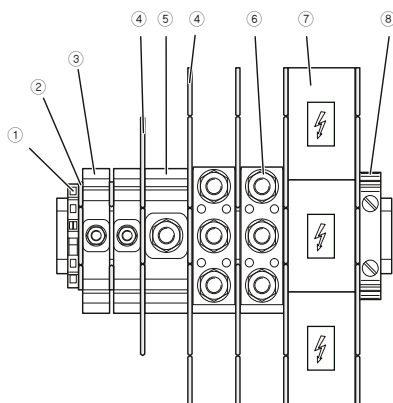

- ① Soporte final CLIPFIX 35-5
- ② Placa separadora HV M12/1-TP
- ③ Conector enchufable de alta intensidad HV M5/1 o HV M6/1
- ④ Placa separadora HV M12/2-TP
- ⑤ Conector enchufable de alta intensidad HV M8/1, HV M10/1 o HV M12/1
- ⑥ Conector enchufable de alta intensidad HV M6/2, HV M8/2 o HV M10/2
- ⑦ Cobertor HV M10/1-AP
- ⑧ Soporte final E/AL-NS 35

Dimensiones

[mm]

Datos eléctricos máximos

Datos de dimensionamiento

Tensión de dimensionamiento	[V]
Corriente nominal / sección	[A] / [mm ²]
Sección de dimensionamiento	[mm ²]
Margen de secciones	AWG

Capacidad de conexión conexión por espárrago

Terminales DIN 46234	[mm ²]
Terminales DIN 46235	[mm ²]
Terminales de cable DIN 46237	[mm ²]

Datos generales

Longitud del espárrago	[mm]
Rosca de tornillo	
Par de apriete	[Nm]
Aislamiento	
Clase de combustibilidad según UL 94	

Descripción	N.º polos	Color
-------------	-----------	-------

Empalmador de conectores , para montaje sobre NS 35...		gris
---	--	------

Barra de unión , para el puenteado transversal de bornes de potencia		
---	--	--

	2	plateado
	3	plateado

Puente reductor , para la conexión de HV M8/1 a HV M6/1		
--	--	--

	2	plateado
--	---	----------

Puente reductor , para la conexión de HV M10/1 a HV M6/1		
---	--	--

	3	plateado
--	---	----------

Placa separadora		gris
-------------------------	--	------

Cobertor		gris
-----------------	--	------

Letrero de advertencia adhesiva , impresión negra: rayo con flecha-"Atención tensión-Attention Danger", tamaño de etiqueta: 13 x 23,5 mm		amarillo
---	--	----------

Letrero de advertencia adhesiva , impresión negra: rayo con flecha-"Atención tensión-Attention Danger", tamaño de etiqueta: 32 x 26 mm		amarillo
---	--	----------

Soporte final , para encajar sobre carril NS 35, 5,15 mm de ancho, rotulable con ZB 5 y UCT-EM (30X5), posibilidad de estacionamiento para puentes y clavijas de prueba		gris
--	--	------

Soporte final , aluminio, para atornillar, para apoyo de bornes de 50-300 mm ² , rotulable con ZB 10, para el montaje sobre NS 35...		plateado
--	--	----------

Rotulación de la ranura lateral

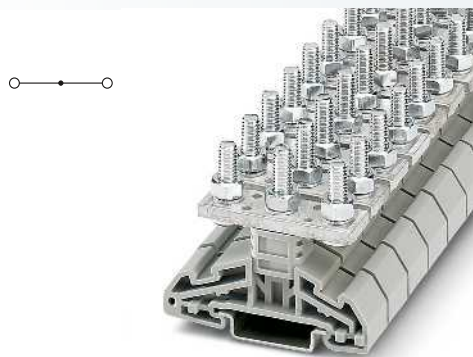

35 (35) mm², 125 A, M6 borne de espárrago

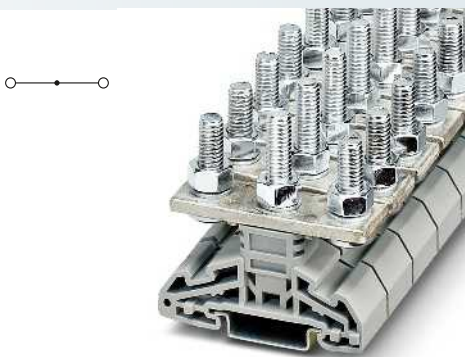

50 (50) mm², 150 A, M8 borne de espárrago

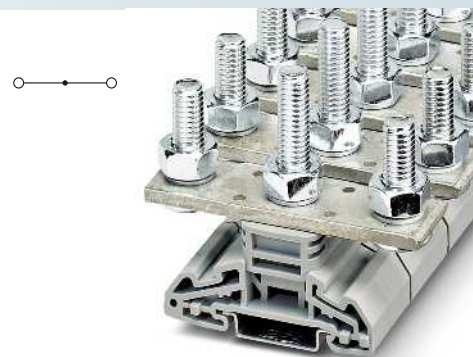

120 (120) mm², 269 A, M10 borne de espárrago

© EAC

© EAC

© EAC

Datos técnicos			
Anchura	Longitud	Altura NS 35/7,5	
16	67	58	
$I_{m\acute{a}x.}$ [A]	$U_{m\acute{a}x.}$ [V]	máx. Ø [mm ²]	AWG (UL)
125	1000	2,5-35	-
IEC 60947-7-1			
IEC	UL / CUL	CSA	IEC/ EN 60079-7
1000	-	1000	-
125 / 35	-	120 / -	-
35	-	-	-
-	-	-4	-
2,5-35			
6-35			
2,5-6			
16			
M6			
3-6			
PA			
V0			

Datos técnicos			
Anchura	Longitud	Altura NS 35/7,5	
21	67	66	
$I_{m\acute{a}x.}$ [A]	$U_{m\acute{a}x.}$ [V]	máx. Ø [mm ²]	AWG (UL)
150	1000	2,5-50	-
IEC 60947-7-1			
IEC	UL / CUL	CSA	IEC/ EN 60079-7
1000	-	1000	-
150 / 50	-	130 / -	-
50	-	-	-
-	-	-3	-
2,5-50			
6-35			
- 10			
21			
M8			
6-12			
PA			
V0			

Datos técnicos			
Anchura	Longitud	Altura NS 35/7,5	
32	67	76	
$I_{m\acute{a}x.}$ [A]	$U_{m\acute{a}x.}$ [V]	máx. Ø [mm ²]	AWG (UL)
269	1000	6-120	-
IEC 60947-7-1			
IEC	UL / CUL	CSA	IEC/ EN 60079-7
1000	-	1000	-
269 / 120	-	225 / -	-
120	-	-	-
-	-	-00	-
6-120			
10-95			
- 6			
26			
M10			
10-20			
PA			
V0			

Datos de pedido			
Tipo	$I_{m\acute{a}x.}$	Código	Emb.
HV M6/2		3049547	25

Datos de pedido			
Tipo	$I_{m\acute{a}x.}$	Código	Emb.
HV M8/2		3049550	25

Datos de pedido			
Tipo	$I_{m\acute{a}x.}$	Código	Emb.
HV M10/2		3049563	10

Accesorios			
Tipo	$I_{m\acute{a}x.}$	Código	Emb.
HV M6/1-VS 2	125 A	3049262	10
HV M6/1-VS 3	125 A	3049275	10
HV M12/2-TP		3049709	25
HV M6/1-AP		3049903	25
WS-4K		1004584	10
CLIPFIX 35-5		3022276	50

Accesorios			
Tipo	$I_{m\acute{a}x.}$	Código	Emb.
HV M8/1-VS 2	150 A	3049369	10
HV M8/1-VS 3	150 A	3049372	10
HV M8/1 M6/1-STL		3071094	10
HV M12/2-TP		3049709	25
HV M8/1-AP		3049398	25
WS-4K		1004584	10
E/AL-NS 35		1201662	10

Accesorios			
Tipo	$I_{m\acute{a}x.}$	Código	Emb.
HV M10/1-VS 2	269 A	3049466	10
HV M10/1-VS 3	269 A	3049479	10
HV M10/1 M6/1-STL2		3071081	10
HV M12/2-TP		3049709	25
HV M10/1-AP		3049495	10
WS-4K		1004584	10
WS-2K		1004513	10
E/AL-NS 35		1201662	10

UC-TM 12, UCT-TM 12 o ZB 12 (véase catálogo 3)

UC-TM 12, UCT-TM 12 o ZB 12 (véase catálogo 3)

UC-TM 12, UCT-TM 12 o ZB 12 (véase catálogo 3)

Bornes para carril

Bornes de conexión por espárrago RBO y RSC

Empalmadores de conductores HV ...

- El borne de conexión por espárrago para el terminal de cable según DIN 46234, DIN 46235 y DIN 46237 completa el programa del conector de alta tensión UHV ...
- Para la conexión de como máximo cuatro conductores
- Variantes con bornes de conexión de M5 a M12
- Múltiples accesorios con posibilidad de aumento



16 (16) mm², 76 A, M5 borne de espárrago

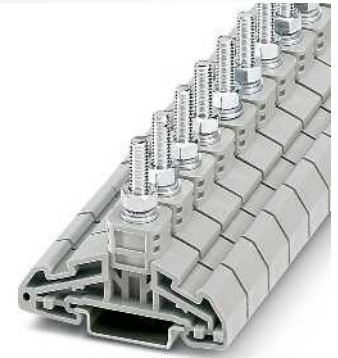

35 (35) mm², 125 A, M6 borne de espárrago

®. ERC

®. ERC

			Datos técnicos				Datos técnicos				
Dimensiones			Anchura	Longitud	Altura NS 35/7,5		Anchura	Longitud	Altura NS 35/7,5		
[mm]			13	67	58		16	67	58		
Datos eléctricos máximos			I _{máx.} [A]	U _{máx.} [V]	máx. Ø [mm ²]	AWG (UL)	I _{máx.} [A]	U _{máx.} [V]	máx. Ø [mm ²]	AWG (UL)	
			76	1000	0,1-16	-	125	1000	2,5-35	-	
Datos de dimensionamiento			IEC 60947-7-1				IEC 60947-7-1				
			IEC	UL / CUL	CSA	IEC/ EN 60079-7	IEC	UL / CUL	CSA	IEC/ EN 60079-7	
Tensión de dimensionamiento		[V]	1000	-	1000	-	1000	-	1000	-	
Corriente nominal / sección		[A] / [mm ²]	76 / 16	-	60 / -	-	125 / 35	-	115 / -	-	
Sección de dimensionamiento		[mm ²]	16	-	-	-	35	-	-	-	
Margen de secciones		AWG	-	-	-8	-	-	-	-4	-	
Capacidad de conexión por espárrago											
Terminales DIN 46234		[mm ²]	0,1-16				2,5-35				
Terminales DIN 46235		[mm ²]	6-10				6-35				
Terminales de cable DIN 46237		[mm ²]	1-6				2,5-6				
Datos generales											
Longitud del espárrago		[mm]	22,5				22,5				
Rosca de tornillo			M5				M6				
Par de apriete		[Nm]	2-4				3-6				
Aislamiento			PA				PA				
Clase de combustibilidad según UL 94			V0				V0				
			Datos de pedido				Datos de pedido				
Descripción	N.º polos	Color	Tipo	I _{máx.}	Código	Emb.	Tipo	I _{máx.}	Código	Emb.	
Empalmador de conectores, para montaje sobre NS 35...		gris	HV M5/1		3049107	25	HV M6/1		3049204	25	
			Accesorios				Accesorios				
Barra de unión, para el puenteado transversal de bornes de potencia			HV M5/1-VS 2	76 A	3049437	10	HV M6/1-VS 2	125 A	3049262	10	
	2	plateado	HV M5/1-VS 3	76 A	3049440	10	HV M6/1-VS 3	125 A	3049275	10	
Puente reductor, para la conexión de HV M8/1 a HV M6/1											
	2	plateado									
Puente reductor, para la conexión de HV M10/1 a HV M6/1											
	3	plateado									
Placa separadora		gris	HV M12/1-TP		3049602	25	HV M12/1-TP		3049602	25	
Cobertor		gris	HV M5/1-AP		3049806	25	HV M6/1-AP		3049903	25	
Letrero de advertencia adhesiva, impresión negra: rayo con flecha-"Atención tensión-Attention Danger", tamaño de etiqueta: 13 x 23,5 mm		amarillo	WS-4K		1004584	10	WS-4K		1004584	10	
Letrero de advertencia adhesiva, impresión negra: rayo con flecha-"Atención tensión-Attention Danger", tamaño de etiqueta: 32 x 26 mm		amarillo									
Soporte final, para encajar sobre carril NS 35, 5,15 mm de ancho, rotulable con ZB 5 y UCT-EM (30X5), posibilidad de estacionamiento para puentes y clavijas de prueba		gris	CLIPFIX 35-5		3022276	50	CLIPFIX 35-5		3022276	50	
Soporte final, aluminio, para atornillar, para apoyo de bornes de 50-300 mm ² , rotulable con ZB 10, para el montaje sobre NS 35...		plateado									
Rotulación de la ranura lateral			UCT-TM 12, UCT-TM 12 o ZB 12 (véase catálogo 3)				UCT-TM 12, UCT-TM 12 o ZB 12 (véase catálogo 3)				

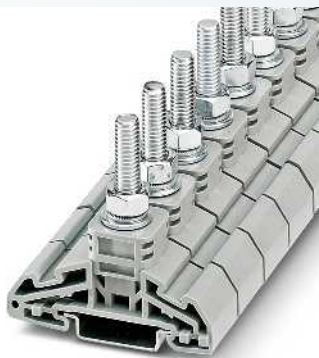

50 (50) mm², 150 A, M8 borne de espárrago

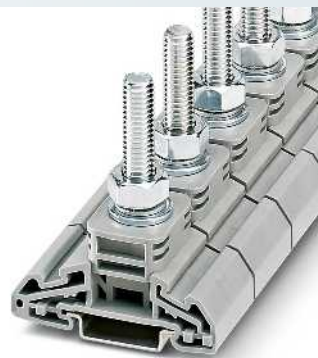

120 (120) mm², 269 A, M10 borne de espárrago

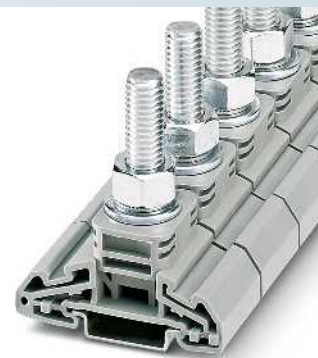

120 (120) mm², 269 A, M12 borne de espárrago

© EAC

© EAC

© EAC

Datos técnicos			
Anchura	Longitud	Altura NS 35/7,5	
21	67	66	
$I_{m\acute{a}x}$ [A]	$U_{m\acute{a}x}$ [V]	máx. Ø [mm ²]	AWG (UL)
150	1000	2,5-50	-
IEC 60947-7-1			
IEC	UL / CUL	CSA	IEC/ EN 60079-7
1000	-	1000	-
150 / 50	-	125 / -	-
50	-	-	-
-	-	-3	-
2,5-50			
6-35			
6-10			
30,5			
M8			
6-12			
PA			
V0			

Datos técnicos			
Anchura	Longitud	Altura NS 35/7,5	
32	67	76	
$I_{m\acute{a}x}$ [A]	$U_{m\acute{a}x}$ [V]	máx. Ø [mm ²]	AWG (UL)
269	1000	6-120	-
IEC 60947-7-1			
IEC	UL / CUL	CSA	IEC/ EN 60079-7
1000	-	1000	-
269 / 120	-	220 / -	-
120	-	-	-
-	-	-00	-
6-120			
10-95			
-6			
40,5			
M10			
10-20			
PA			
V0			

Datos técnicos			
Anchura	Longitud	Altura NS 35/7,5	
32	67	76	
$I_{m\acute{a}x}$ [A]	$U_{m\acute{a}x}$ [V]	máx. Ø [mm ²]	AWG (UL)
269	1000	6-120	-
IEC 60947-7-1			
IEC	UL / CUL	CSA	IEC/ EN 60079-7
1000	-	1000	-
269 / 120	-	220 / -	-
120	-	-	-
-	-	-00	-
6-120			
10-95			
-			
40,5			
M12			
14-31			
PA			
V0			

Datos de pedido			
Tipo	$I_{m\acute{a}x}$	Código	Emb.
HV M8/1		3049301	25

Datos de pedido			
Tipo	$I_{m\acute{a}x}$	Código	Emb.
HV M10/1		3049408	10

Datos de pedido			
Tipo	$I_{m\acute{a}x}$	Código	Emb.
HV M12/1		3049505	10

Accesorios			
Tipo	$I_{m\acute{a}x}$	Código	Emb.
HV M8/1-VS 2	150 A	3049369	10
HV M8/1-VS 3	150 A	3049372	10
HV M8/1 M6/1-STL		3071094	10
HV M12/2-TP		3049709	25
HV M8/1-AP		3049398	25
WS-4K		1004584	10
CLIPFIX 35-5		3022276	50

Accesorios			
Tipo	$I_{m\acute{a}x}$	Código	Emb.
HV M10/1-VS 2	269 A	3049466	10
HV M10/1-VS 3	269 A	3049479	10
HV M10/1 M6/1-STL2		3071081	10
HV M12/2-TP		3049709	25
HV M10/1-AP		3049495	10
WS-4K		1004584	10
WS-2K		1004513	10
E/AL-NS 35		1201662	10

Accesorios			
Tipo	$I_{m\acute{a}x}$	Código	Emb.
HV M12/1-VS 2	269 A	3049631	10
HV M12/1-VS 3	269 A	3049644	10
HV M12/2-TP		3049709	25
HV M10/1-AP		3049495	10
WS-4K		1004584	10
WS-2K		1004513	10
E/AL-NS 35		1201662	10

UC-TM 12, UCT-TM 12 o ZB 12 (véase catálogo 3)

UC-TM 12, UCT-TM 12 o ZB 12 (véase catálogo 3)

UC-TM 12, UCT-TM 12 o ZB 12 (véase catálogo 3)

Bornes para carril

Bornes de conexión por espárrago RBO y RSC

Empalmadores de conductores UHV ...

- Los bornes de potencia UHV ... se pueden obtener en varias variantes
- Se pueden suministrar modelos con conexión directa o con terminal de cable así como el modelo mixto de ambos tipos de conexión
- La amplia gama de accesorios garantiza un cableado seguro y confortable de conductores de hasta 240 mm².



25 (25) mm², 101 A, borne de paso

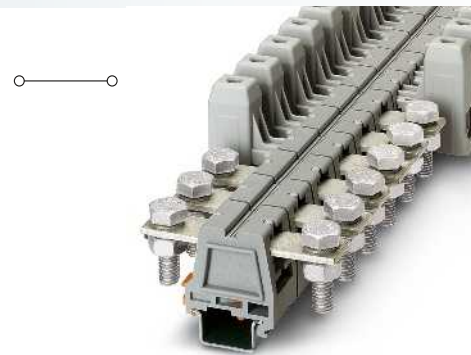

50 (50) mm², 150 A, borne de paso

Observaciones:
Para UHV 240... se debe montar el soporte plano BG/F.



Dimensiones		[mm]
Datos eléctricos máximos		
Datos de dimensionamiento		
Tensión de dimensionamiento	[V]	1000
Corriente nominal / sección	[A] / [mm ²]	101 / 25
Sección de dimensionamiento	[mm ²]	25
Margen de secciones	AWG	-
Capacidad de conexión casquillo de presión		
1 conductor	[mm ²]	-
2 conductores (mismo tipo)	[mm ²]	2,5-10
Capacidad de conexión conexión por espárrago		
Diámetro del espárrago	[mm]	8 mm
Diámetro ojete / barra colectora	[mm]	8,4 / 15 mm x 3 mm
Terminales DIN 46234	[mm ²]	2,5-25
Terminales DIN 46235	[mm ²]	16-25
Datos generales		
Longitud a desaislar	[mm]	21
Casquillo de presión: rosca de tornillo / par de apriete	- / [Nm]	M5 / 4-4,5
Juego de tornillos AS: rosca de tornillo / par de apriete	- / [Nm]	M8 / 15-20
Aislamiento		PA-F
Clase de combustibilidad según UL 94		V2

Datos técnicos			
Anchura	Longitud	Altura NS 35/15	
26	95	72	
I _{máx.} [A]	U _{máx.} [V]	máx. Ø [mm ²]	AWG (UL)
101	1000	10-25	6-4
IEC 60947-7-1			
IEC	UL / CUL	CSA	IEC/ EN 60079-7
1000	600	600	-
150 / 50	150 / -	100 / -	-
50	-	-	-
-	6-1/0	6-4	-
Rígido	Flexible	Puntera sin / con manguito de plástico	
-	10-25	4-25	4-25
2,5-10	4-10	2,5-10	-
Diámetro del espárrago			
Diámetro ojete / barra colectora			
Terminales DIN 46234			
Terminales DIN 46235			
Datos generales			
Longitud a desaislar			
Casquillo de presión: rosca de tornillo / par de apriete			
Juego de tornillos AS: rosca de tornillo / par de apriete			
Aislamiento			
Clase de combustibilidad según UL 94			

Datos técnicos			
Anchura	Longitud	Altura NS 35/15	
32	104	78	
I _{máx.} [A]	U _{máx.} [V]	máx. Ø [mm ²]	AWG (UL)
150	1000	25-50	6-1/0
IEC 60947-7-1			
IEC	UL / CUL	CSA	IEC/ EN 60079-7
1000	600	600	-
150 / 50	150 / -	125 / -	-
50	-	-	-
-	6-1/0	6-1/0	-
Rígido	Flexible	Puntera sin / con manguito de plástico	
-	25-50	25-50	25-50
10-16	10-16	10-16	-
Diámetro del espárrago			
Diámetro ojete / barra colectora			
Terminales DIN 46234			
Terminales DIN 46235			
Datos generales			
Longitud a desaislar			
Casquillo de presión: rosca de tornillo / par de apriete			
Juego de tornillos AS: rosca de tornillo / par de apriete			
Aislamiento			
Clase de combustibilidad según UL 94			

Descripción	N.º polos	Color
Empalmador de conectores, con casquillo de presión KH en un lado, y con juego de tornillos AS en el otro lado		gris
Empalmador de conectores, con juego de tornillos AS a ambos lados, para conexión por terminal de cable		gris
Empalmador de conectores, con casquillos de presión KH a ambos lados, para la conexión directa de cables		gris

Datos de pedido		
Tipo	Código	Emb.
UHV 25-KH/AS	2130101	10
UHV 25-AS/AS	2130004	10
UHV 25-KH/KH	2130156	10

Datos de pedido		
Tipo	Código	Emb.
UHV 50-KH/AS	2130114	10
UHV 50-AS/AS	2130017	10
UHV 50-KH/KH	2130169	10

Accesorios		
Tapa, como protección contra contactos accidentales posteriormente insertable en caso de conexión por terminal de cable	gris	
Barra de unión para puenteado transversal		
	2 plateado	
	3 plateado	
Placa separadora	gris	
	gris	
Perfil de inserción, iguala el fondo prismático del casquillo en caso de utilizar cables planos	plateado	
Pieza final, para montar en ambos extremos de la regleta de bornes, 7,2 mm de ancho	gris	
Destornillador		
Llave Allen, aislada, herramienta de seguridad según EN 60900, longitud: 150 mm, ancho empuñadura: 110 mm		

Accesorios		
UHV 25-AH	2130431	10
UHV 25-VS 2	2130541	10
UHV 25-VS 3	2130554	10
UHV -TP1	2130402	10
UHV -E	2130428	10
SZS 1,0X6,5 VDE	1205079	10

Accesorios		
UHV 50-AH	2130444	10
UHV 50-VS 2	5030897	10
UHV 50-VS 3	2130622	10
UHV -TP1	2130402	10
UKH 50 EP	3009228	10
UHV -E	2130428	10
SZS 1,2X8,0 VDE	1205082	10

Rotulación de la ranura central

UC-TM 10 (véase catálogo 3)

UC-TM 10 (véase catálogo 3)



95 (95) mm², 232 A, borne de paso

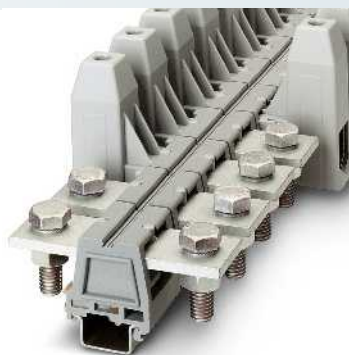

150 (150) mm², 309 A, borne de paso



240 (240) mm², 415 A, borne de paso



Datos técnicos			
Anchura	Longitud	Altura NS 35/15	
40	114	86	
I _{máx.} [A]	U _{máx.} [V]	máx. Ø [mm ²]	AWG (UL)
232	1000	35-95	2-4/0
IEC 60947-7-1			
IEC	UL / CUL	CSA	IEC/ EN 60079-7
1000	600	600	-
232 / 95	230 / -	200 / -	-
95	-	-	-
-	2-4/0	2-4/0	-
Rígido	Flexible	Puntera sin / con manguito de plástico	
-	35-95	35-95	35-95
25-35	25-35	16-35	-
12 mm			
13 / 30 mm x 5 mm			
10-95			
25-95			
29			
M8 / 15-20			
M12 / 25-30			
PA-F			
V2			

Datos técnicos			
Anchura	Longitud	Altura NS 35/15	
46	119	100	
I _{máx.} [A]	U _{máx.} [V]	máx. Ø [mm ²]	AWG (UL)
309	1000	50-150	2-300
IEC 60947-7-1			
IEC	UL / CUL	CSA	IEC/ EN 60079-7
1000	600	600	-
309 / 150	285 / -	275 / -	-
150	-	-	-
-	2-300	2-300	-
Rígido	Flexible	Puntera sin / con manguito de plástico	
-	50-150	50-150	50-150
25-50	35-50	25-50	-
12 mm			
13 / 30 mm x 5 mm			
10-150			
25-150			
34			
M10 / 25-30			
M12 / 25-30			
PA-F			
V2			

Datos técnicos			
Anchura	Longitud	Altura NS 35/15	
53	126,5	105,5	
I _{máx.} [A]	U _{máx.} [V]	máx. Ø [mm ²]	AWG (UL)
415	1000	70-240	2/0-500
IEC 60947-7-1			
IEC	UL / CUL	CSA	IEC/ EN 60079-7
1000	600	600	-
415 / 240	380 / -	400 / -	-
240	-	-	-
-	2/0-500	1/0-500	-
Rígido	Flexible	Puntera sin / con manguito de plástico	
-	70-240	70-180	70-185
35-95	50-95	35-50	-
16 mm			
17 / 40 mm x 5 mm			
25-240			
50-185			
34			
M10 / 25-30			
M16 / 30-35			
PA-F			
V2			

Datos de pedido		
Tipo	Código	Emb.
UHV 95-KH/AS	2130127	10
UHV 95-AS/AS	2130020	10
UHV 95-KH/KH	2130172	10

Datos de pedido		
Tipo	Código	Emb.
UHV150-KH/AS	2130130	10
UHV150-AS/AS	2130033	10
UHV150-KH/KH	2130185	10

Datos de pedido		
Tipo	Código	Emb.
UHV240-KH/AS	2130143	5
UHV240-AS/AS	2130046	5
UHV240-KH/KH	2130198	5

Accesorios		
UHV 95-AH	2130457	10
UHV 95-VS 2	2130635	10
UHV 95-VS 3	2130648	10
UHV -TP2	2130415	10
UKH 95 EP	3009231	10
UHV -E	2130428	10
VDE-ISS 8	1201947	1

Accesorios		
UHV150-AH	2130460	10
UHV150-VS 2	2130651	10
UHV150-VS 3	2130664	10
UHV -TP2	2130415	10
UKH 150/240 EP	3009244	10
UHV -E	2130428	10
VDE-ISS 8	1201947	1

Accesorios		
UHV240-AH	2130473	10
UHV240-VS 2	2130677	10
UHV240-VS 3	2130680	10
UHV -TP2	2130415	10
UKH 150/240 EP	3009244	10
UHV -E	2130428	10
VDE-ISS 8	1201947	1

UC-TM 10 (véase catálogo 3)

UC-TM 10 (véase catálogo 3)

UC-TM 10 (véase catálogo 3)

Bornes para carril

Bornes de conexión por espárrago RBO y RSC

Los bornes de conexión por espárrago están realizados, opcionalmente, con uno o dos espárragos o con conexión mixta tornillo/espárrago. Los últimos, como conectores de alta intensidad, están equipados con una conexión de manguitos terminales en un lado y, en el otro, con un juego de tornillos para la conexión de terminales. A partir de los siguientes dibujos y tablas puede deducir las dimensiones correspondientes.

Conexión por terminal segura

Los terminales se conectan de modo seguro a los bornes de potencia UHV ..., HV ... y RT ... con el juego de tornillos. El bloqueo por tornillo se realiza en este caso mediante un elemento elástico. Puede conectar terminales según DIN 46234, DIN 46235 y DIN 46237. La conexión de 2 conductores también es posible, para ello conecte un conductor con terminal debajo del yugo de corriente y el segundo en el yugo de corriente. Véase para ello el esquema en la parte inferior derecha.

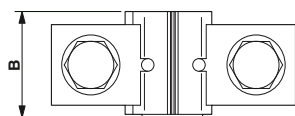
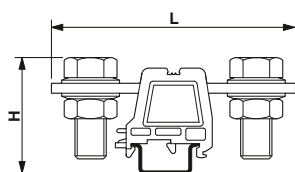

UHV ...AS/AS

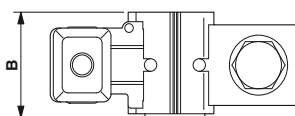
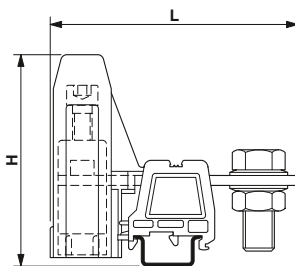

UHV ...KH/AS

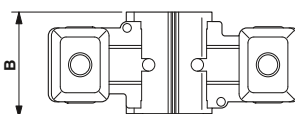
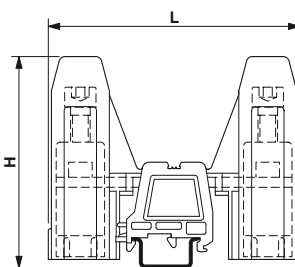

UHV ...KH/KH

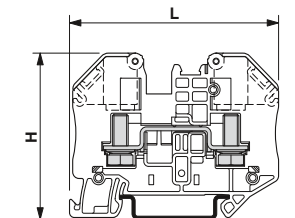

RT ... y RTO ...

Conector de alta intensidad de conexión por espárrago UHV ...
Dimensiones en [mm]/[pulg.]

Tipo	H	L	B
UHV 25-AS/AS	53 / 2.087	88 / 3.456	26 / 1.024
UHV 25-KH/AS	72 / 2.835	95 / 3.74	26 / 1.024
UHV 25-KH/KH	72 / 2.835	102,5 / 4.035	26 / 1.024
UHV 50-AS/AS	54,5 / 2.146	95 / 3.74	32 / 1.26
UHV 50-KH/AS	78 / 3.071	104 / 4.094	32 / 1.26
UHV 50-KH/KH	78 / 3.071	113,5 / 4.469	32 / 1.26
UHV 95-AS/AS	56 / 2.205	110 / 4.331	40 / 1.575
UHV 95-KH/AS	86 / 3.386	114 / 4.488	40 / 1.575
UHV 95-KH/KH	86 / 3.386	118,5 / 4.665	40 / 1.575
UHV 150-AS/AS	56 / 2.205	110 / 4.331	46 / 1.811
UHV 150-KH/AS	100 / 3.937	119 / 4.685	46 / 1.811
UHV 150-KH/KH	100 / 3.937	128,5 / 5.059	46 / 1.811
UHV 240-AS/AS	58 / 2.283	125 / 4.921	53 / 2.087
UHV 240-KH/AS	105,5 / 4.154	126,5 / 4.980	53 / 2.087
UHV 240-KH/KH	105,5 / 4.154	128,5 / 5.059	53 / 2.087

Bornes de conexión por espárrago RT ... sistema CLIPLINE complete
Dimensiones en [mm]/[pulg.]

Tipo	H	L	B
RT 3	51 / 2.007	66 / 2.598	12,3 / 0.484
RT 4-TTC	51 / 2.007	82,4 / 3.244	12,3 / 0.484
RT 5	51 / 2.007	66 / 2.598	16,3 / 0.641
RT 5-T	51 / 2.007	91,4 / 3.598	16,3 / 0.641
RT 8	63,8 / 2.511	84 / 3.307	20,3 / 0.799

Bornes de conexión por espárrago RTO ... sistema CLIPLINE complete
Dimensiones en [mm]/[pulg.]

Tipo	H	L	B
RTO 3	49,9 / 1.965	66 / 2.598	12,3 / 0.484
RTO 4-TTC	51 / 2.007	82,4 / 3.244	12,3 / 0.484
RTO 5	49,9 / 1.965	66 / 2.598	16,3 / 0.641
RTO 5-T	49,9 / 1.965	91,4 / 3.598	16,3 / 0.641
RTO 8	62,2 / 2.449	84 / 3.307	20,3 / 0.799

Conexión segura de cables planos

Los cables planos se conectan de manera fiable y segura en los bornes de potencia UKH ... y UHV ... con el perfil de inserción (UKH ...EP). El perfil de inserción estabiliza la base del manguito terminal. De este modo, se crea un soporte de gran superficie para el cable plano.

Posibilidad de conexión de los cables planos

Construcción del conductor [mm]	Corriente del conductor [A]	Tipo	
		UHV 50-KH/AS UHV 50-KH/KH	UHV 95-KH/AS UHV 95-KH/KH
3 x 9 x 0,8	100	X	X
6 x 9 x 0,8	160	X ¹⁾	X
4 x 16 x 0,8	200	-	X
6 x 16 x 0,8	250	-	X ¹⁾
10 x 16 x 0,8	400	-	X ¹⁾
11 x 21 x 0,8	630	-	-

Construcción del conductor [mm]	Corriente del conductor [A]	Tipo	
		UHV 150-KH/AS UHV 150-KH/KH	UHV 240-KH/AS UHV 240-KH/KH
3 x 9 x 0,8	100	-	-
6 x 9 x 0,8	160	X	-
4 x 16 x 0,8	200	X	X
6 x 16 x 0,8	250	X	X
10 x 16 x 0,8	400	X ¹⁾	X
11 x 21 x 0,8	630	-	X ¹⁾

¹⁾ Tenga en cuenta la corriente nominal del borne.

Dimensiones interiores de los manguitos de terminal

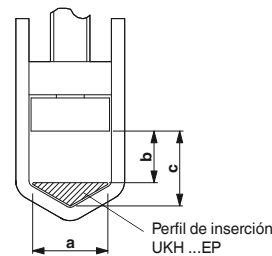

Tipo	Dimensiones interiores en [mm]/[pulg.]		
	a	b	c
UKH 25/UHV 25-KH/...	9 / 0.354	- / -	8,5 / 0.335
UKH 50/UHV 50-KH/...	11 / 0.433	7,5 / 0.295	12 / 0.472
UKH 95/UHV 95-KH/...	15 / 0.591	11 / 0.433	15 / 0.591
UKH 150/UHV 150-KH/...	19,5 / 0.768	11 / 0.433	18 / 0.709
UKH 240/UHV 240-KH/...	24 / 0.945	19 / 0.748	26 / 1.024

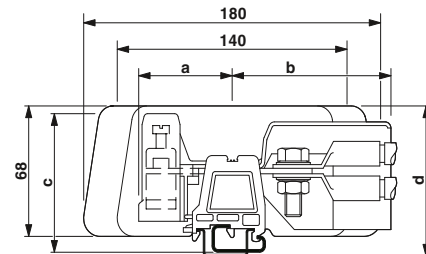

Dimensiones de las tapas y de las placas separadoras [mm]/[pulg.]

Tipo	a	b	c	d
UHV 25	51 / 2.008	82 / 3.228	70 / 2.756	63 / 2.48
UHV 50	57 / 2.244	97 / 3.819	76 / 2.992	68 / 2.677
UHV 95	59 / 2.323	112 / 4.409	84 / 3.307	75 / 2.953
UHV 150	64 / 2.52	125 / 4.921	98 / 3.858	81 / 3.189
UHV 240	64 / 2.52	143 / 5.63	103 / 4.055	87 / 3.425

Terminal de cable	DIN 46234						DIN 46235				DIN 46237			
	Sección de cable [mm²]/[AWG]		Ø agujero d ₂ [mm]/[pulg.]		Ancho d ₃ [mm]/[pulg.]		Ø agujero d ₂ [mm]/[pulg.]		Ancho d ₃ [mm]/[pulg.]		Ø agujero d ₂ [mm]/[pulg.]		Ancho d ₃ [mm]/[pulg.]	
M3	0,5	20	3,2	0.126	5	0.197	-/-	-/-	-/-	-/-	-/-	-/-	-/-	
	1	17	3,2	0.126	6	0.236	-/-	-/-	-/-	-/-	3,2	0.126	6	0.236
	2,5	14	3,2	0.126	6	0.236	-/-	-/-	-/-	-/-	3,2	0.126	6	0.236
M5	0,5	20	5,3	0.208	8	0.315	-/-	-/-	-/-	-/-	-/-	-/-	-/-	
	1	17	5,3	0.208	10	0.394	-/-	-/-	-/-	-/-	5,3	0.208	10	0.394
	2,5	14	5,3	0.208	10	0.394	-/-	-/-	-/-	-/-	5,3	0.208	10	0.394
	6	10	5,3	0.208	10	0.394	5,3	0.208	8,5	0.335	5,3	0.208	10	0.394
	10	8	5,3	0.208	11	0.433	5,3	0.208	9	0.354	-/-	-/-	-/-	-/-
	16	6	5,3	0.208	11	0.433	-/-	-/-	-/-	-/-	-/-	-/-	-/-	-/-
M6	1,5	16	6,4	0.252	10	0.394	-/-	-/-	-/-	-/-	-/-	-/-	-/-	
	2,5	14	6,4	0.252	11	0.433	-/-	-/-	-/-	-/-	6,5	0.256	11	0.433
	6	10	6,4	0.252	11	0.433	6,4	0.252	8,5	0.335	6,5	0.256	11	0.433
	10	8	6,4	0.252	11	0.433	6,4	0.252	9	0.354	-/-	-/-	-/-	-/-
	16	6	6,4	0.252	11	0.433	6,4	0.252	12	0.472	-/-	-/-	-/-	-/-
	25	3	6,4	0.252	12	0.472	6,4	0.252	14	0.551	-/-	-/-	-/-	-/-
	35	2	6,4	0.252	16	0.63	-/-	-/-	-/-	-/-	-/-	-/-	-/-	-/-
50	0	6,4	0.252	18	0.709	-/-	-/-	-/-	-/-	-/-	-/-	-/-	-/-	
M8	2,5	14	8,4	0.331	14	0.551	-/-	-/-	-/-	-/-	8,4	0.331	14	0.551
	6	10	8,4	0.331	14	0.551	-/-	-/-	-/-	-/-	8,4	0.331	14	0.551
	10	8	8,4	0.331	14	0.551	-/-	-/-	-/-	-/-	-/-	-/-	-/-	-/-
	16	6	8,4	0.331	14	0.551	8,4	0.331	13	0.512	-/-	-/-	-/-	-/-
	25	3	8,4	0.331	16	0.63	8,4	0.331	16	0.63	-/-	-/-	-/-	-/-
	35	2	8,4	0.331	16	0.63	8,4	0.331	17	0.669	-/-	-/-	-/-	-/-
	50	0	8,4	0.331	18	0.709	8,4	0.331	20	0.787	-/-	-/-	-/-	-/-
	70	00	8,4	0.331	22	0.866	8,4	0.331	24	0.945	-/-	-/-	-/-	-/-
	95	000	8,4	0.331	24	0.945	-/-	-/-	-/-	-/-	-/-	-/-	-/-	-/-
120	250 kcmil	8,4	0.331	24	0.945	-/-	-/-	-/-	-/-	-/-	-/-	-/-	-/-	
M10	6	10	10,5	0.413	18	0.709	-/-	-/-	-/-	-/-	10,5	0.413	18	0.709
	10	8	10,5	0.413	18	0.709	-/-	-/-	-/-	-/-	-/-	-/-	-/-	-/-
	16	6	10,5	0.413	18	0.709	10,5	0.413	17	0.669	-/-	-/-	-/-	-/-
	25	3	10,5	0.413	18	0.709	10,5	0.413	17	0.669	-/-	-/-	-/-	-/-
	35	2	10,5	0.413	18	0.709	10,5	0.413	19	0.748	-/-	-/-	-/-	-/-
	50	20	10,5	0.413	18	0.709	10,5	0.413	22	0.866	-/-	-/-	-/-	-/-
	70	00	10,5	0.413	22	0.866	10,5	0.413	24	0.945	-/-	-/-	-/-	-/-
	95	000	10,5	0.413	24	0.945	10,5	0.413	28	1.102	-/-	-/-	-/-	-/-
	120	250 kcmil	10,5	0.413	24	0.945	10,5	0.413	32	1.26	-/-	-/-	-/-	-/-
	150	300 kcmil	10,5	0.413	30	1.181	10,5	0.413	34	1.339	-/-	-/-	-/-	-/-
	185	350 kcmil	10,5	0.413	36	1.417	10,5	0.413	37	1.457	-/-	-/-	-/-	-/-
240	500 kcmil	10,5	0.413	38	1.496	-/-	-/-	-/-	-/-	-/-	-/-	-/-	-/-	
M12	10	8	13	0.512	22	0.866	-/-	-/-	-/-	-/-	-/-	-/-	-/-	
	16	6	13	0.512	22	0.866	-/-	-/-	-/-	-/-	-/-	-/-	-/-	
	25	3	13	0.512	22	0.866	13	0.512	19	0.748	-/-	-/-	-/-	-/-
	35	2	13	0.512	22	0.866	13	0.512	21	0.827	-/-	-/-	-/-	-/-
	50	0	13	0.512	22	0.866	13	0.512	24	0.945	-/-	-/-	-/-	-/-
	70	00	13	0.512	22	0.866	13	0.512	24	0.945	-/-	-/-	-/-	-/-
	95	000	13	0.512	24	0.945	13	0.512	28	1.102	-/-	-/-	-/-	-/-
	120	250 kcmil	13	0.512	24	0.945	13	0.512	32	1.26	-/-	-/-	-/-	-/-
	150	300 kcmil	13	0.512	30	1.181	13	0.512	34	1.339	-/-	-/-	-/-	-/-
185	350 kcmil	13	0.512	36	1.417	13	0.512	37	1.457	-/-	-/-	-/-	-/-	
240	500 kcmil	13	0.512	38	1.496	13	0.512	42	1.654	-/-	-/-	-/-	-/-	
M16	25	3	17	0.669	28	1.102	-/-	-/-	-/-	-/-	-/-	-/-	-/-	
	35	2	17	0.669	28	1.102	-/-	-/-	-/-	-/-	-/-	-/-	-/-	
	50	0	17	0.669	28	1.102	17	0.669	28	1.102	-/-	-/-	-/-	-/-
	70	00	17	0.669	28	1.102	17	0.669	30	1.181	-/-	-/-	-/-	-/-
	95	000	17	0.669	28	1.102	17	0.669	32	1.26	-/-	-/-	-/-	-/-
	120	250 kcmil	17	0.669	28	1.102	17	0.669	32	1.26	-/-	-/-	-/-	-/-
	150	300 kcmil	17	0.669	30	1.181	17	0.669	34	1.339	-/-	-/-	-/-	-/-
	185	350 kcmil	17	0.669	36	1.417	17	0.669	37	1.457	-/-	-/-	-/-	-/-
240	500 kcmil	17	0.669	38	1.496	17	0.669	42	1.654	-/-	-/-	-/-	-/-	

Terminal de cable
DIN 46234: 1980-03

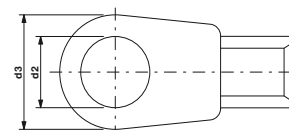

Terminal de cable
DIN 46235: 1980-07

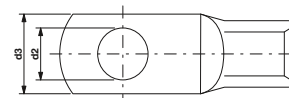

Terminal de cable
DIN 46237

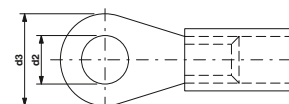

Bornes para carril

Bloques de conexión G y UDB

Terminales de equipos

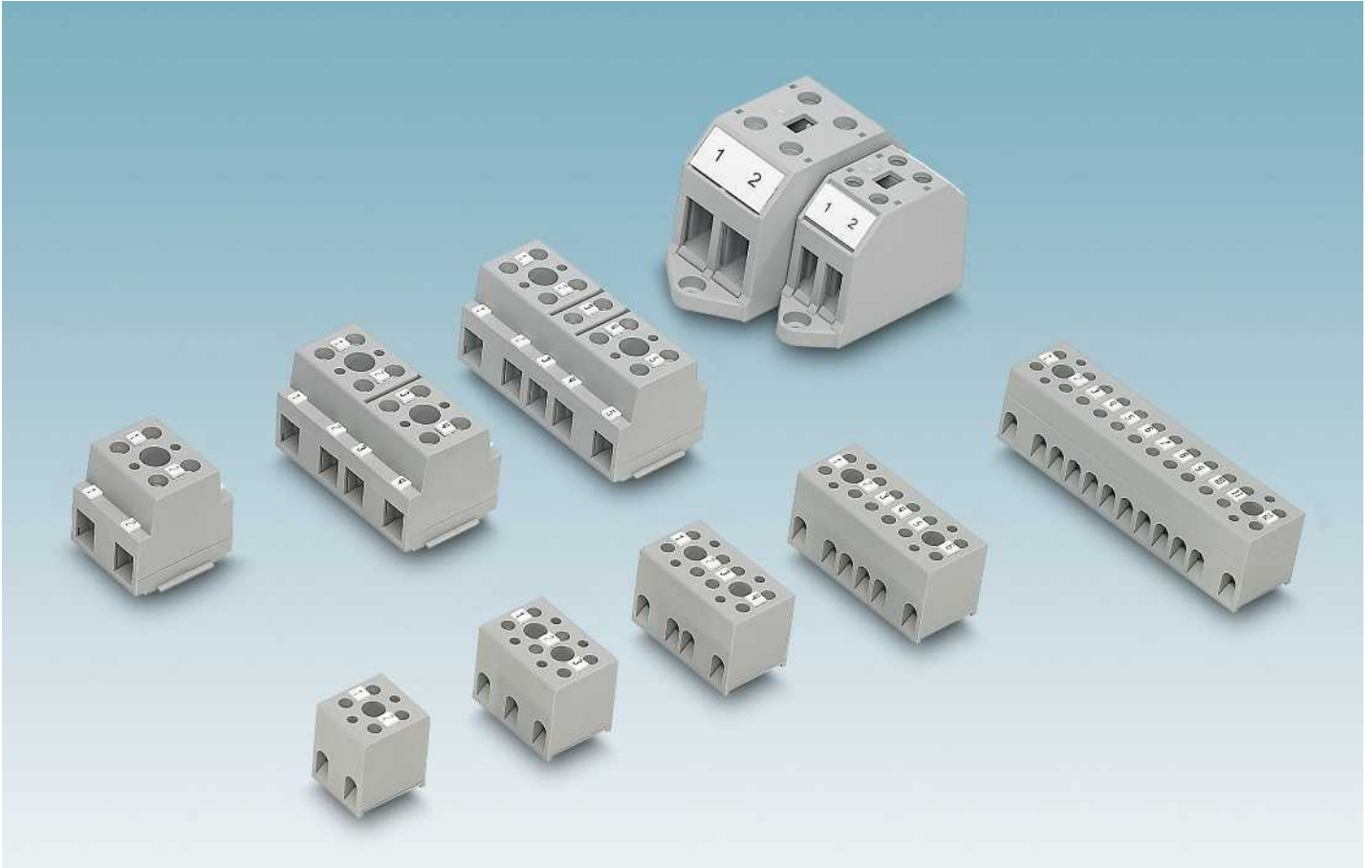

i Su código web : #1404



Para el empleo directo sin carriles

La zona de utilización de terminales de equipos compactos, montados sin carril, se halla principalmente en conexiones a la red para equipos electrónicos y eléctricos así como cajas de bornes pequeñas.

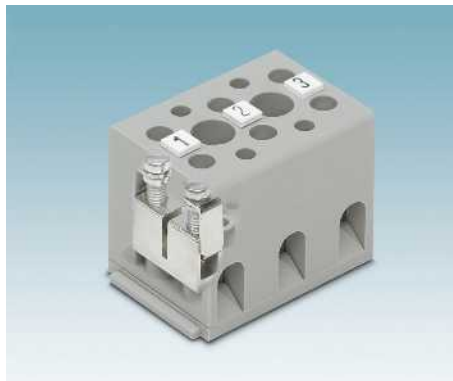

Conexión de conductores segura

Los terminales de equipos están concebidos para las más altas exigencias. La conexión por tornillo de los bornes para carril estándar conocidos ofrece:

- Conexión de conductores sin mantenimiento
- Conexión multilínea sencilla
- Conexión de conductores con o sin puntera



Programa variado

La línea de productos de los bornes de equipos se suministra con una sección nominal de hasta 35 mm² y 125 A con diferentes números de polos. Los bornes se marcan con material de rotulación con una disposición clara.

Bornes de equipos para el montaje directo G 5/G 10 y GE 10...

- Protección contra contacto de los dedos
- Las aletas de la carcasa están sujetadas por debajo entre sí para una disposición contigua sin problemas
- Montaje con dos tornillo por bloque (excepto variantes de 2 polos)



4 (4) mm², 32 A, bloque de bornes, multipolar

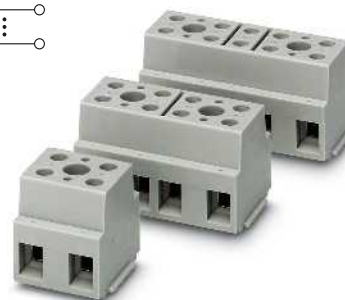

10 (16) mm², 76 A, bloque de bornes, multipolar

Observaciones:
Para los dibujos y las dimensiones véase phoenixcontact.net/products



Datos técnicos				
Dimensiones	Anchura	Longitud	Altura	
	20	22	24	
Datos eléctricos máximos	<i>I</i> _{máx.} [A]	<i>U</i> _{máx.} [V]	máx. Ø [mm ²]	AWG (UL)
	32	500	0,2-4	26-10
Datos de dimensionamiento	IEC 60947-7-1/IEC 60998			
	IEC	UL / CUL	CSA	IEC/EN 60079-7
Tensión de dimensionamiento [V]	500	300	300	-
Corriente nominal / sección [A] / [mm ²]	32 / 4	30 / -	30 / -	-
Sección de dimensionamiento [mm ²]	4	-	-	-
Margen de secciones AWG	24-12	26-10	26-10	-
Capacidad de conexión	Rígido	Flexible	Puntera sin / con manguito de plástico	
1 conductor [mm ²]	0,2-4	0,2-4	0,25-4	0,25-2,5
2 conductores (mismo tipo) [mm ²]	0,2-1,5	0,2-1,5	0,25-1,5	-
2 conductores flexibles con puntera TWIN [mm ²]	-	-	-	0,5-1
Datos generales	Longitud a desaislar [mm]			
	8			
	Rosca de tornillo M3			
	Par de apriete [Nm] 0,6-0,8			
	Aislamiento PA			
	Clase de combustibilidad según UL 94 V2			

Datos técnicos				
Dimensiones	Anchura	Longitud	Altura	
	29	33	31	
Datos eléctricos máximos	<i>I</i> _{máx.} [A]	<i>U</i> _{máx.} [V]	máx. Ø [mm ²]	AWG (UL)
	76	800	0,5-16	24-6
Datos de dimensionamiento	IEC 60947-7-1/IEC 60998			
	IEC	UL / CUL	CSA	IEC/EN 60079-7
Tensión de dimensionamiento [V]	800	600	600	-
Corriente nominal / sección [A] / [mm ²]	57 / 10	65 / -	65 / -	-
Sección de dimensionamiento [mm ²]	10	-	-	-
Margen de secciones AWG	20-6	24-6	24-6	-
Capacidad de conexión	Rígido	Flexible	Puntera sin / con manguito de plástico	
1 conductor [mm ²]	0,5-16	0,5-10	0,5-16	0,5-16
2 conductores (mismo tipo) [mm ²]	0,5-6	0,5-6	0,5-6	-
2 conductores flexibles con puntera TWIN [mm ²]	-	-	-	0,5-6
Datos generales	Longitud a desaislar [mm]			
	12			
	Rosca de tornillo M4			
	Par de apriete [Nm] 1,5-1,8			
	Aislamiento PA			
	Clase de combustibilidad según UL 94 V2			

Datos de pedido				
Descripción	Color	Tipo	Código	Emb.
Terminal de equipos, para el montaje directo, de 2 polos	gris	G 5/ 2	2716020	50
3 polos	gris	G 5/ 3	2716033	50
4 polos	gris	G 5/ 4	2716046	50
5 polos	gris			
6 polos	gris	G 5/ 6	2716062	50
12 polos	gris	G 5/12	2716127	50
Terminal de equipos, para el montaje directo, puenteado, de 2 polos	naranja	G 5/ 2 B	2716305	50

Datos de pedido				
Descripción	Color	Tipo	Código	Emb.
		G 10/ 2	2716703	10
		G 10/ 3	2716716	10
		G 10/ 4	2716729	10
		G 10/ 5	2716732	10

Accesorios				
Letrero de advertencia	Color	Accesorio	Código	Emb.
	amarillo	WS-G5/3	2720032	10
	amarillo	WS-G5/4	2716499	10
	blanco	BN WH	1401404	100
Destornillador		SF-SL 0,6X3,5-100 S-VDE	1212587	10

Accesorios				
Letrero de advertencia	Color	Accesorio	Código	Emb.
		BN WH	1401404	100
		SZS 1,0X4,0 VDE	1205066	10

Bornes para carril

Bloques de conexión G y UDB

Bornes de equipos para el montaje directo GE 35...

- Protección contra contacto de los dedos
- Montaje con dos tornillos por bloque
- Opción de rotulación de gran superficie de los puntos de embornaje

Observaciones:
Para los dibujos y las dimensiones véase phoenixcontact.net/products



10 (16) mm², 76 A, bloque de bornes, dos polos



10 (16) mm², 76 A, bloque de bornes, dos polos, unión interna

ERC

Datos técnicos

Dimensiones		Anchura	Longitud	Altura
		24,8	71,3	40
Datos eléctricos máximos		I _{máx.} [A]	U _{máx.} [V]	máx. Ø [mm ²] AWG (UL)
		76	1000	0,5-16 -
Datos de dimensionamiento		IEC 60947-7-1/IEC 60998		
		IEC	UL / CUL	CSA IEC/EN 60079-7
Tensión de dimensionamiento [V]		1000	-	-
Corriente nominal / sección [A] / [mm ²]		57 / 10	-	-
Sección de dimensionamiento [mm ²]		10	-	-
Margen de secciones AWG		20-6	-	-
Capacidad de conexión		Rígido	Flexible	Puntera sin / con manguito de plástico
1 conductor [mm ²]		0,5-16	0,5-10	0,5-10 0,5-6
2 conductores (mismo tipo) [mm ²]		0,5-4	0,5-4	0,5-2,5 -
2 conductores flexibles con puntera TWIN [mm ²]		-	-	- 0,5-6
Datos generales				
Longitud a desaislar [mm]		10		
Rosca de tornillo		M4		
Par de apriete [Nm]		1,5-1,8		
Aislamiento		PA		
Clase de combustibilidad según UL 94		V2		

ERC

Datos técnicos

Dimensiones		Anchura	Longitud	Altura
		24,8	71,3	40
Datos eléctricos máximos		I _{máx.} [A]	U _{máx.} [V]	máx. Ø [mm ²] AWG (UL)
		76	1000	0,5-16 -
Datos de dimensionamiento		IEC 60947-7-1/IEC 60998		
		IEC	UL / CUL	CSA IEC/EN 60079-7
Tensión de dimensionamiento [V]		1000	-	-
Corriente nominal / sección [A] / [mm ²]		57 / 10	-	-
Sección de dimensionamiento [mm ²]		10	-	-
Margen de secciones AWG		20-6	-	-
Capacidad de conexión		Rígido	Flexible	Puntera sin / con manguito de plástico
1 conductor [mm ²]		0,5-16	0,5-10	0,5-10 0,5-6
2 conductores (mismo tipo) [mm ²]		0,5-4	0,5-4	0,5-2,5 -
2 conductores flexibles con puntera TWIN [mm ²]		-	-	- 0,5-6
Datos generales				
Longitud a desaislar [mm]		10		
Rosca de tornillo		M4		
Par de apriete [Nm]		1,5-1,8		
Aislamiento		PA		
Clase de combustibilidad según UL 94		V2		

Datos de pedido

Descripción	Color	Tipo	Código	Emb.
Terminal de equipos, para el montaje directo, de 2 polos	gris	GE 10/2	3071049	25
Terminal de equipos, para el montaje directo, puentado, de 2 polos	gris	GE 10/2 BU	3071052	25
Borne de aparato, para el montaje directo, 1 polo	gris			
Terminal de equipos, para el montaje directo, de 2 polos	azul			
Terminal de equipos, para el montaje directo, puentado, de 2 polos	azul			
Terminal de equipos, para el montaje directo, puentado, de 2 polos	gris			
Terminal de equipos, para el montaje directo, puentado, de 2 polos	azul			

Datos de pedido

Descripción	Color	Tipo	Código	Emb.
Terminal de equipos, para el montaje directo, de 2 polos	gris	GE 10/2-B	2701572	25
Terminal de equipos, para el montaje directo, puentado, de 2 polos	gris	GE 10/2-B BU	2701573	25
Borne de aparato, para el montaje directo, 1 polo	gris			
Terminal de equipos, para el montaje directo, de 2 polos	azul			
Terminal de equipos, para el montaje directo, puentado, de 2 polos	azul			
Terminal de equipos, para el montaje directo, puentado, de 2 polos	gris			
Terminal de equipos, para el montaje directo, puentado, de 2 polos	azul			

Accesorios

Destornillador	SZS 1,0X4,0 VDE	1205066	10
Rotulación de la ranura lateral	UC-TM 8, UCT-TM 8 o ZB 8 (véase catálogo 3)		

Accesorios

Destornillador	SZS 1,0X4,0 VDE	1205066	10
Rotulación de la ranura lateral	UC-TM 8, UCT-TM 8 o ZB 8 (véase catálogo 3)		



35 (35) mm², 125 A, bloque de bornes, un polo



35 (35) mm², 125 A, bloque de bornes, dos polos



35 (35) mm², 125 A, bloque de bornes, dos polos, unión interna

ERC

ERC

ERC

Datos técnicos			
Anchura	Longitud	Altura	
19,8	83,7	44,9	
$I_{m\acute{a}x.}$ [A]	$U_{m\acute{a}x.}$ [V]	máx. Ø [mm ²]	AWG (UL)
125	630	0,75-35	-
IEC 60947-7-1/IEC 60998			
IEC	UL / CUL	CSA	IEC/ EN 60079-7
630	-	-	-
125 / 35	-	-	-
35	-	-	-
18-2	-	-	-
Rígido	Flexible	Puntera sin / con manguito de plástico	
0,75-35	0,75-35	0,75-35	0,75-35
0,75-10	0,75-10	0,75-10	-
-	-	-	0,75-6
16	M6	3,5-4	PA
V2			

Datos técnicos			
Anchura	Longitud	Altura	
34,8	83,7	44,9	
$I_{m\acute{a}x.}$ [A]	$U_{m\acute{a}x.}$ [V]	máx. Ø [mm ²]	AWG (UL)
125	630	0,75-35	-
IEC 60947-7-1/IEC 60998			
IEC	UL / CUL	CSA	IEC/ EN 60079-7
630	-	-	-
125 / 35	-	-	-
35	-	-	-
18-2	-	-	-
Rígido	Flexible	Puntera sin / con manguito de plástico	
0,75-35	0,75-35	0,75-35	0,75-35
0,75-10	0,75-10	0,75-10	-
-	-	-	0,75-6
16	M6	3,5-4	PA
V2			

Datos técnicos			
Anchura	Longitud	Altura	
34,8	83,7	44,9	
$I_{m\acute{a}x.}$ [A]	$U_{m\acute{a}x.}$ [V]	máx. Ø [mm ²]	AWG (UL)
125	630	0,75-35	-
IEC 60947-7-1/IEC 60998			
IEC	UL / CUL	CSA	IEC/ EN 60079-7
630	-	-	-
125 / 35	-	-	-
35	-	-	-
18-2	-	-	-
Rígido	Flexible	Puntera sin / con manguito de plástico	
0,75-35	0,75-35	0,75-35	0,75-35
0,75-10	0,75-10	0,75-10	-
-	-	-	0,75-6
16	M6	3,5-4	PA
V2			

Datos de pedido		
Tipo	Código	Emb.
GE 35/1	3071082	25
GE 35/1 BU	3071095	25

Datos de pedido		
Tipo	Código	Emb.
GE 35/2	3071065	25
GE 35/2 BU	3071078	25

Datos de pedido		
Tipo	Código	Emb.
GE 35/2-B	2701569	25
GE 35/2-B BU	2701570	25

Accesorios		
SZS 1,0X4,0 VDE	1205066	10
UC-TM 12, UCT-TM 12 o ZB 12 (véase catálogo 3)		

Accesorios		
SZS 1,0X4,0 VDE	1205066	10
UC-TM 12, UCT-TM 12 o ZB 12 (véase catálogo 3)		

Accesorios		
SZS 1,0X4,0 VDE	1205066	10
UC-TM 12, UCT-TM 12 o ZB 12 (véase catálogo 3)		

Bornes para carril

Bloques de conexión G y UDB

Módulos de ramificación de cable principal UDB ...



- Los módulos de ramificación de la serie UDB ... son adecuados para una toma de corriente simple de conductores de alimentación principal hasta 35 mm².
- Los bloques UDB ... se aplican en contadores y armarios de control
- Cumplen las exigencias de la norma DIN VDE 0603-2 / EN 60998-1.
- Los bloques de protección contra el contacto de los dedos se pueden encajar de manera modular dependiendo de la aplicación y se pueden fijar sobre carriles NS 35 según EN 60715
- Disponibles en dos variantes de bornes de hasta 25 mm² o hasta 35 mm²
- Disponibles en los cinco colores de conducto actuales, p. ej. para cable de corriente trifásica



25 (25) mm², 101 A, módulo de ramificación de cable principal, 2 salidas 16 mm²

ERC

Dimensiones	
	[mm]
Datos eléctricos máximos	
Datos de dimensionamiento	
Tensión de dimensionamiento [V]	400
Corriente nominal / sección [A] / [mm ²]	101 / 25
Sección de dimensionamiento [mm ²]	25
Margen de secciones AWG	8-2
Capacidad de conexión Alimentación	
1 conductor [mm ²]	1,5-25
Capacidad conexión derivación	
1 conductor [mm ²]	1,5-16
Datos generales	
Longitud a desaislar [mm]	16
Aislamiento	PA
Clase de combustibilidad según UL 94	V0

Datos técnicos				
Anchura	Longitud	Altura NS 35/7,5		
23	46	42		
I _{máx.} [A]	U _{máx.} [V]	máx. Ø [mm ²]	AWG (UL)	
101	400	1,5-25	-	
IEC 60998-1				
IEC	UL	CSA	IEC/EN 60079-7	
Rígido		Flexible	Puntera sin / con manguito de plástico	
1,5-25		10-25	1,5-16	1,5-10
Rígido		Flexible	Puntera sin / con manguito de plástico	
1,5-16		-	1,5-10	1,5-6

Descripción	Color
Borne, para el montaje sobre NS 35...	gris negro marrón azul verde

Datos de pedido		
Tipo	Código	Emb.
UDB 2X25/16 GY	3071355	5
UDB 2X25/16 BK	3071356	5
UDB 2X25/16 BN	3071357	5
UDB 2X25/16 BU	3071358	5
UDB 2X25/16 GN	3071359	5

Accesorios		
Destornillador	SF-PZSL 1-80 S-VDE	1212699
Rotulación	0815677 EML (15X9)R	10



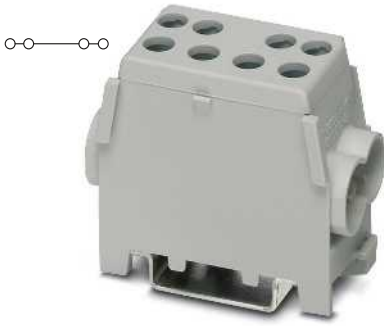

25 (35) mm², 125 A, módulo de ramificación de cable principal, 2 salidas de 25 mm²

ERIC

Datos técnicos

Anchura	Longitud	Altura NS 35/7,5	
27	55	46	
I _{máx.} [A]	U _{máx.} [V]	máx. Ø [mm ²]	AWG (UL)
125	400	10-35	-
IEC 60998-1			
IEC	UL	CSA	IEC/ EN 60079-7
400	-	-	-
125 / 35	- / -	- / -	-
35	-	-	-
8-2	-	-	-
Rígido	Flexible	Puntera sin / con manguito de plástico	
10-35	10-25	10-25	10-16
Rígido	Flexible	Puntera sin / con manguito de plástico	
1,5-25	-	1,5-16	1,5-10
25			
PA			
V0			

Datos de pedido

Tipo	Código	Emb.
UDB 2X35/25 GY	3071350	5
UDB 2X35/25 BK	3071351	5
UDB 2X35/25 BN	3071352	5
UDB 2X35/25 BU	3071353	5
UDB 2X35/25 GN	3071354	5

Accesorios

SF-PZSL 2-100 S-VDE	1212700	10
0815677 EML (15X9)R		

Bornes para carril

Accesorios

Conectores hembra de pruebas PSBJ ...

- En casos especiales de aplicación en el área del suministro de energía se desviarán los conectores hembra de pruebas
- El conector hembra de pruebas PSBJ... se utiliza en lugar del tornillo de puente normal y se asegura la toma de tensión en un grupo de bornes puenteado



Conector hembra de pruebas 4 mm, borne seccionable de transductor de medida UR-TK/S



Conector hembra de pruebas 4 mm, para bornes de la serie UK con rosca puente M4

ERC

ERC

Datos de pedido

Datos de pedido

Descripción	Color	Tipo	Código	Emb.	Tipo	Código	Emb.
Hembra roscada , aislada, para el borne URTK/S, rosca M3,5							
	incoloro	PSBJ 3,5/18/6 FARBLOS	0311391	10			
	blanco	PSBJ 3,5/18/6 WH	0311317	10			
	rojo	PSBJ 3,5/18/6 RD	0311320	10			
	azul	PSBJ 3,5/18/6 BU	0311333	10			
	amarillo	PSBJ 3,5/18/6 YE	0311346	10			
	verde	PSBJ 3,5/18/6 GN	0311359	10			
	violeta	PSBJ 3,5/18/6 VT	0311362	10			
	gris	PSBJ 3,5/18/6 GY	0311375	10			
	negro	PSBJ 3,5/18/6 BK	0311388	10			
Conector hembra de pruebas , aislado, solo para colocar sobre los puentes FBI, ISSBI							
	plateado				PSBJ 3/13/4	0201304	10
Hembra roscada , aislada, para los bornes UK 6 N, UK 10 N, URTK/SP y USST 10, rosca M4							
	incoloro				PSBJ 4/15/6 FARBLOS	0303419	10
	blanco				PSBJ 4/15/6 WH	0303312	10
	rojo				PSBJ 4/15/6 RD	0303325	10
	azul				PSBJ 4/15/6 BU	0303354	10
	amarillo				PSBJ 4/15/6 YE	0303367	10
	verde				PSBJ 4/15/6 GN	0303370	10
	violeta				PSBJ 4/15/6 VT	0303383	10
	gris				PSBJ 4/15/6 GY	0303396	10
	negro				PSBJ 4/15/6 BK	0303406	10
Conector hembra de pruebas , aislado, para clavijas de seguridad para el borne UK 5 N, rosca M3	gris						
para el borne UK 6 N, rosca M4	gris						
solo utilizable con FBI 10-6, rosca M3	gris						
solo utilizable con FBI 10-8, rosca M4	gris						
Hembra roscada , aislada							
	incoloro						
	rojo						
	azul						
	amarillo						
	verde						
	violeta						
	negro						
	gris						
	marrón						
Hembra roscada , aislada, con protección contra contactos casuales según BGV A 2, para líneas de medición de seguridad de Ø 4 mm, para el borne seccionable y de prueba universal URTK/S, rosca M3,5							
	rojo						
	azul						
	amarillo						
	verde						
	violeta						
	negro						



Conector hembra de pruebas 4 mm, para clavijas de seguridad, borne serie UK



Conector hembra de pruebas de 4 mm, para bornes seccionables SRTK 6 y URTK 6, rosca M3



Conector hembra de pruebas 4 mm, para clavija de seguridad, borne seccionable de transductor de medida URTK/S

ERC

ERC

ERC

Datos de pedido			Datos de pedido			Datos de pedido		
Tipo	Código	Emb.	Tipo	Código	Emb.	Tipo	Código	Emb.
PSBJ 3/52/6 GY	3048085	10						
PSBJ 4/41/8 GY	3206186	10						
PSBJ 3/50/6 GY	3048098	10						
PSBJ 4/51/8 GY	3206173	10						
			PSBJ-URTK 6 FARBLOS	3026450	10			
			PSBJ-URTK 6 RD	3026719	10			
			PSBJ-URTK 6 BU	3026434	10			
			PSBJ-URTK 6 YE	3026405	10			
			PSBJ-URTK 6 GN	3026418	10			
			PSBJ-URTK 6 VT	3026421	10			
			PSBJ-URTK 6 BK	3026447	10			
			PSBJ-URTK 6 GY	3026612	10			
			PSBJ-URTK 6 BN	3026971	10			
						PSBJ-URTK/S RD	0311744	10
						PSBJ-URTK/S BU	0311757	10
						PSBJ-URTK/S YE	0311731	10
						PSBJ-URTK/S GN	0311760	10
						PSBJ-URTK/S VT	0311773	10
						PSBJ-URTK/S BK	0311728	10

Accesorios

Conectores hembra de pruebas PSBJ ...

- Para los bornes de eslabón deslizante conmutables UGSK/S también se suministran conectores hembra de pruebas para tareas de prueba con líneas de medición de seguridad de 4 mm de Ø

Observaciones:

¹⁾ Para más conectores hembra de pruebas consulte phoenixcontact.net/products



		Datos de pedido		
Descripción	Color	Tipo	Código	Emb.
Hembra roscada	naranja	PSBJ-GSK/S-N OG	3032890	10
	amarillo	PSBJ-GSK/S-N YE	3032891	10
	verde	PSBJ-GSK/S-N GN	3032892	10
	violeta	PSBJ-GSK/S-N VT	3032893	10
	azul	PSBJ-GSK/S-N BU	3032894	10
Hembra roscada, aislada¹⁾	gris			
	marrón			
	negro			
	rojo			
	naranja			
	blanco			
	amarillo			
	verde			
violeta				
azul				



Datos de pedido

Tipo	Código	Emb.
PSBJ 6-T GY	3070316	10
PSBJ 6-T BN	3070317	10
PSBJ 6-T BK	3070318	10
PSBJ 6-T RD	3070319	10
PSBJ 6-T OG	3070320	10
PSBJ 6-T WH	3070324	10
PSBJ 6-T YE	3070326	10
PSBJ 6-T GN	3070327	10
PSBJ 6-T VT	3070328	10
PSBJ 6-T BU	3070329	10

Conectores hembra de pruebas PSB ...



- La toma de pruebas segura se realiza con conectores hembra de pruebas PSB ...
- Todos los conectores hembra de pruebas se atornillan en el entrante de puente
- En PSB 3/10/4 la derivación se realiza a través de una clavija de prueba en miniatura MPS de 2,3 mm de diámetro
- Con PSB 6/5/6 y PSB 4/7/6 se utiliza la clavija de prueba con un diámetro de 4 mm



Hembras para pruebas para bornes serie UK

ERC

Datos de pedido

Descripción	Color	Tipo	Código	Emb.
Hembra roscada para borne UK 2,5 N, UK 3 N, UK 5 N, URTK/SS, rosca M3	plateado	PSB 3/10/4	0601292	10
Para borne UK 6 N, UK 10 N, UK 16 N, rosca M4	plateado	PSB 4/7/6	0303299	10
Para borne UK 35, rosca M6	plateado	PSB 6/5/6	0205290	10

Clavijas de prueba alineables PS-...

- Con la clavija de prueba modular PS-...2,3MM se pueden utilizar adaptadores de prueba
- La clavija de prueba contacta de forma segura en el foso de puente y en todos los conectores hembra de pruebas con 2,3 mm o 4 mm de diámetro
- Las clavijas de prueba de alineación PS-UK ... se colocan fácilmente sobre el entrante de puente del borne correspondiente y se encajan presionando hacia abajo la espiga de bloqueo



Clavija de prueba de 2,3 mm



ERC

ERC

Datos técnicos				Datos técnicos					
Datos generales				Datos generales					
Material		Latón plateado		PA		V2			
Clase de combustibilidad según UL 94		-		-40 ... 115		-			
Margen de temperatura		[-° C]		-40 ... 125		-			
Datos de pedido				Datos de pedido					
Descripción	N.º polos	Anchura	Color	Tipo	Código	Emb.	Tipo	Código	Emb.
Clavija de prueba, parte metálica, Ø 2,3 mm									
	1	5 mm	plata	MPS-MT	0201744	10			
		5 mm	blanco	MPS-IH WH	0201663	10			
Casquillo aislante, para parte metálica MPS		5 mm	rojo	MPS-IH RD	0201676	10			
		5 mm	azul	MPS-IH BU	0201689	10			
		5 mm	amarillo	MPS-IH YE	0201692	10			
		5 mm	verde	MPS-IH GN	0201702	10			
		5 mm	gris	MPS-IH GY	0201728	10			
		5 mm	negro	MPS-IH BK	0201731	10			
Clavija de prueba, compuesta de: parte metálica para hembra de Ø 4 mm y 4 mm Ø									
	1		plateado	MPS-MT/ 4MM	3048577	10			
Carcasa para clavija de prueba alineable, para parte metálica MPS, rotulable con ZB 5									
	1	5,2 mm	rojo	PS-5/2,3MM RD	3038723	10			
Carcasa para clavija de prueba alineable, para parte metálica MPS, rotulable con ZB 6									
	1	6,2 mm	rojo	PS-6/2,3MM RD	3038736	10			
Carcasa para clavija de prueba alineable, rotulable con ZB 7,5									
	1	7,5 mm	rojo	PS-7,5/2,3MM RD	3038749	10			
Carcasa para clavija de prueba alineable, rotulable con ZB 8									
	1	8 mm	rojo	PS-8/2,3MM RD	3048564	10			
Clavija de prueba individual, suministro: 1 polo									
	1	5 mm	rojo				PS-UK 2,5 B/E	3001132	10
Clavija de prueba alineable, suministro: juego de 10 unidades con pasador de conexión									
Paso de 5,2 mm	1	5 mm	rojo				PS-UK 2,5 B/Z-5	3001226	1
Clavija de prueba alineable, suministro: juego de 10 unidades con pasador de conexión									
Paso de 6,2 mm	1	5 mm	rojo				PS-UK 2,5 B/Z-6	3001239	1
Clavija de prueba de doble piso individual, establece contacto simultáneamente en el piso superior e inferior, suministro: 1 polo, para UTTB ...									
	1	7,6 mm	rojo				PS-UKK/E	3000641	10
Clavija de prueba de doble piso alineable, establece contacto simultáneamente en el piso superior e inferior, suministro: bloques de 10 polos con 2 pasadores de conexión, para UTTB 2,5									
	10	54,6 mm	rojo				PS-UKK 3	3000638	1
Clavija de prueba de doble piso alineable, establece contacto simultáneamente en el piso superior e inferior, suministro: bloques de 10 polos con 2 pasadores de conexión, para UTTB 4									
	10	64,6 mm	rojo				PS-UKK 5	3000625	1

Conectores de cortocircuito KSS ...

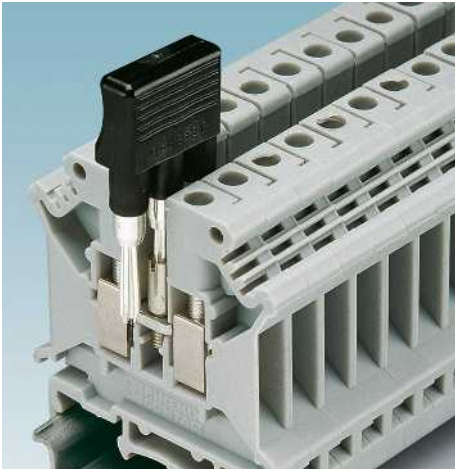

- Los conectores de cortocircuito permiten un cortocircuito sencillo de dos o más bornes contiguos equipados con hembras de pruebas PSB ... o PSBJ ...
- Los conectores de cortocircuito KSSI ... son adecuados para el empleo sobre conectores hembra de pruebas aislados de 4 mm para la clavija de seguridad



Conector de cortocircuito 2, 3, 4 polos

ERC

Datos generales

Material
Clase de combustibilidad según UL 94

Datos técnicos

Cobre
V2

Datos de pedido

Descripción	N.º polos	Color
Conector de cortocircuito , para poner en cortocircuito bornes contiguos, solo para la utilización con PSB o PSBJ		
Paso de 5,2 mm	2	negro
Paso de 6,2 mm	2	negro
Paso de 8,2 mm	2	negro
Paso de 10,2 mm	2	negro
Conector de cortocircuito , para poner en cortocircuito bornes contiguos, solo para la utilización con PSB o PSBJ, en paso de 6,2 mm		
	3	negro
Conector de cortocircuito , para poner en cortocircuito bornes contiguos, solo para la utilización con PSB o PSBJ, en paso de 8,2 mm		
	4	negro
Conector de cortocircuito , para poner en cortocircuito bornes contiguos, completamente aislado		
	2	negro
	4	negro

Tipo	Código	Emb.
KSS 5	2303543	10
KSS 6	0301547	10
KSS 8	0311540	10
KSS 10	0310541	10
KSS 3- 6	0309523	10
KSS 4- 8	0309549	10
KSSI 2-8	3000722	10
KSSI 4-8	3000735	10



Letreros de advertencia WS ...



- Los bornes de conexión a la red se cubren con seguridad y se señalan con letreros de advertencia
- De esta manera se evita un accionamiento imprevisto de los puntos de embornaje
- La fijación de letreros de advertencia en los entrantes de puente de los bornes para carril UK ... se realiza con tornillos de plástico



Letrero de advertencia para bornes de paso serie UK

Descripción	Color
Letrero de advertencia, con 2 tornillos de plástico, paso de 5 mm	
Sobre 3 bornes	amarillo
Sobre 4 bornes	amarillo
Sobre 5 bornes	amarillo
Letrero de advertencia, con 2 tornillos de plástico, paso de 6 mm	
Sobre 3 bornes	amarillo
Sobre 4 bornes	amarillo
Sobre 5 bornes	amarillo
Letrero de advertencia, con 2 tornillos de plástico, paso de 8 mm	
Sobre 3 bornes	amarillo
Sobre 4 bornes	amarillo
Sobre 5 bornes	amarillo
Letrero de advertencia, con 2 tornillos de plástico, paso de 10 mm	
Sobre 4 bornes	amarillo
Sobre 5 bornes	amarillo
Letrero de advertencia, con 2 tornillos de plástico, paso de 12 mm	
Sobre 4 bornes	amarillo
Sobre 5 bornes	amarillo
Letrero de advertencia, con 2 tornillos de plástico, paso de 15 mm	
Sobre 4 bornes	naranja
Sobre 5 bornes	naranja

Datos de pedido		
Tipo	Código	Emb.
WS 3- 5	0805357	10
WS 4- 5	0805344	10
WS 5- 5	0805331	10
WS 3- 6	1004115	10
WS 4- 6	1004209	10
WS 5- 6	1004403	10
WS 3- 8	1004128	10
WS 4- 8	1004212	10
WS 5- 8	1004416	10
WS 4-10	1004225	10
WS 5-10	1004429	10
WS 4-12	0805328	10
WS 5-12	0805315	10
WS 4-15	1004241	10
WS 5-15	1004445	10

Bornes para carril

Bornes para pantalla SK

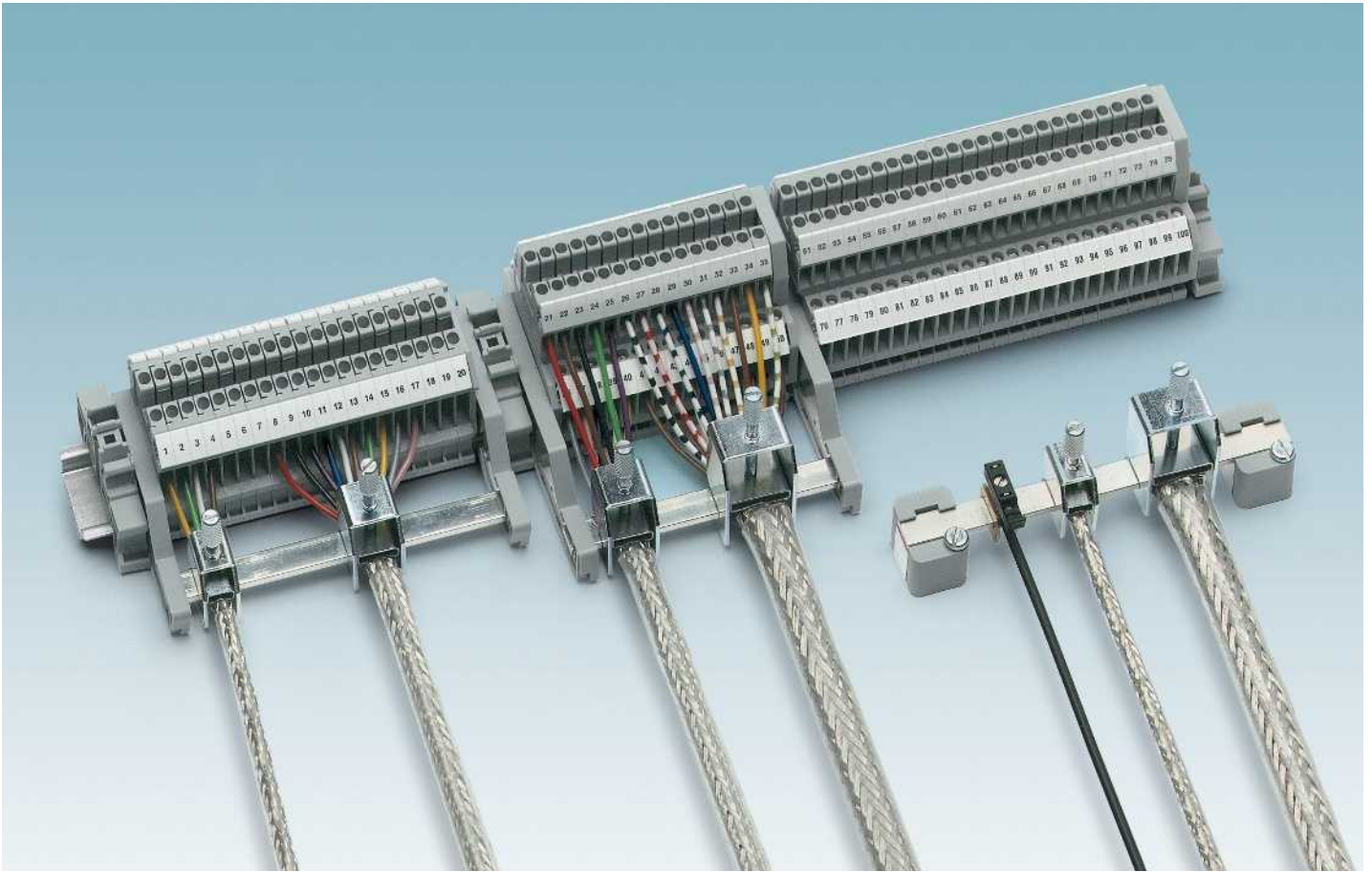

i Su código web : #0845

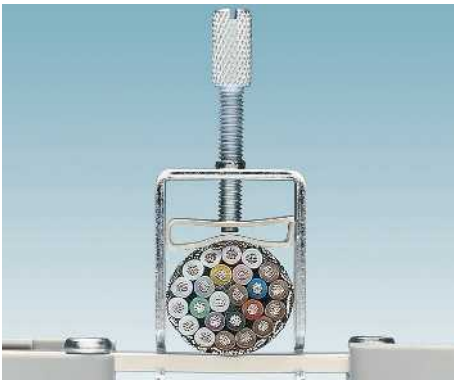

Soporte de apantallamiento de gran superficie

Los bornes para pantalla son apropiados para todas las pantallas de cable habituales y permiten un cableado conforme a CEM con superficies grandes así como pasos de contacto con impedancia y carga óhmica mínima.

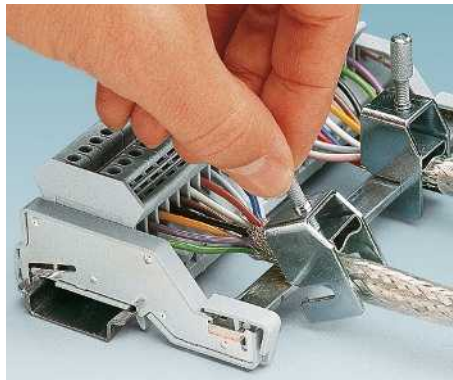

Montaje sencillo

Los bornes para pantalla ofrecen un confort de cableado óptimo. Una vez realizado el cableado de la regleta de bornes se monta el borne para pantalla con un sencillo giro.

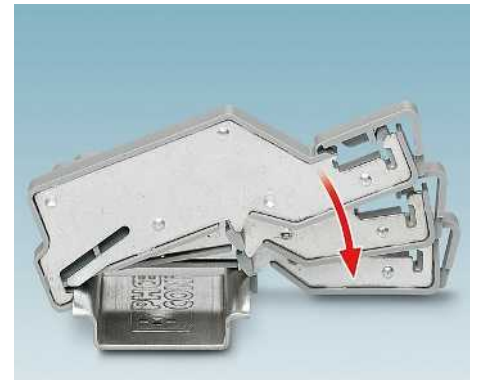

Contacto seguro

Los caballetes de Phoenix Contact para bornes para pantalla se encajan fácilmente sobre el carril de montaje. Con los metales de contacto integrados, el potencial de masa se conecta automáticamente con la barra colectora.



Los conductores con un diámetro de 2 a 35 mm pueden contactarse de forma óptima con bornes de pantalla de la serie SK sin utilizar una herramienta auxiliar especial y están disponibles para diferentes tipos de montaje.

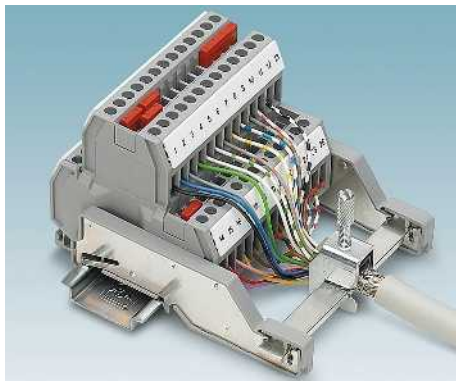

Los cabalotes para pantalla unilaterales AB-SK son especialmente adecuados para una conexión de conductores que ahorra espacio para bornes y equipos con entrada lateral de cables.

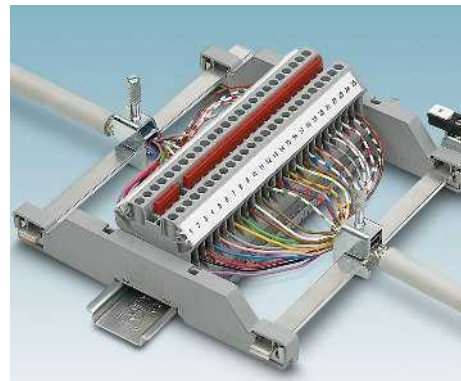

Para el soporte bilateral de una línea apantallada, el cabalote doble ofrece un fácil manejo con características CEM óptimas. Opcionalmente puede realizarse una estructura aislada o con toma a tierra.

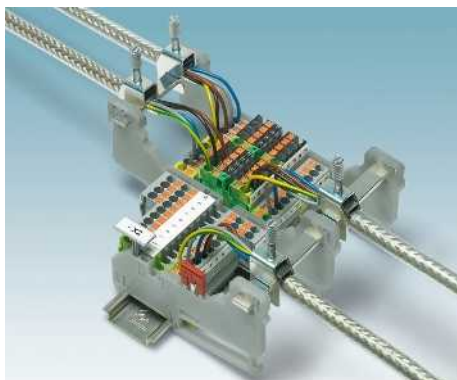

Los bornes con conexión frontal pueden cablearse con más facilidad con cabalotes colocados en alto AB-SK TOP. El carril NLS puede montarse en vertical, horizontal y en un ángulo de 45° en los cabalotes para una guía de cables óptima.



La barra colectora del neutro de 3 x 10 mm también puede encajarse rápidamente y con seguridad en la zona de contacto. De esta manera, el potencial de masa se conecta automáticamente a la barra colectora.



De igual construcción que la serie SK, los soportes de apantallamiento pueden realizarse con los bornes SK ...-D también directamente sobre placas de montaje o por la parte de atrás. Los bornes se encajan fácilmente en dos orificios alargados a través de un conductor.



Para el posicionamiento libre de los bornes para pantalla sobre placas de montaje, los cabalotes se introducen con un forro metálico lateral para la barra colectora del neutro o cabalotes compactos en forma de T AB-SK/E.

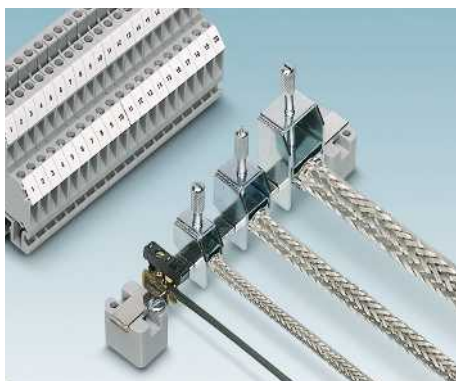

Alternativamente, el apantallado puede conectarse también aislado contra la toma de tierra de protección con potencial de masa. El correspondiente contacto se establece mediante un borne de derivación para la barra colectora del neutro.

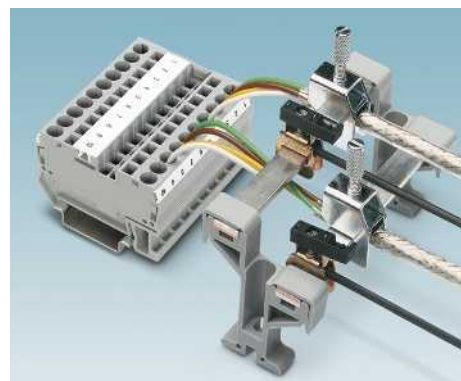

Los bornes con conexión frontal pueden cablearse con más facilidad con cabalotes colocados en alto. De esta manera los bornes de varios pisos también se pueden conectar con vías de cableado cortas conforme a CEM.

Bornes para carril

Bornes para pantalla SK

Bornes para pantalla SK ...

Los bornes para pantalla con tornillo de la serie SK destacan por:

- Fácil manejo
- Tornillo moleteado
- Pieza de presión con resorte, de gran superficie
- Son aptos para el montaje directo y el montaje sobre barras colectoras

Observaciones:
Encontrará los esquemas de dimensiones en la página 583.



Bornes para pantalla para montaje de barra colectoras



Bornes para pantalla para montaje directo

ERIC

ERIC

Descripción	Color
Borne para conexión de pantalla , para apoyo de pantalla sobre barras colectoras, resistencia de contacto < 1 mΩ	
Ø 2-5 mm, par de apriete 0,4 Nm	plateado
Ø 3-8 mm, par de apriete 0,6 Nm	plateado
Ø 3-14 mm, par de apriete 0,8 Nm	plateado
Ø 5-20 mm, par de apriete 0,8 Nm	plateado
Ø 5-28 mm, par de apriete 1 Nm	plateado
Ø 20-35 mm, par de apriete 1,2 Nm	plateado
Borne para conexión de pantalla , para apoyo de pantalla directo sobre placas de montaje conductoras, grosor de chapa 1-2 mm	
Ø 2-5 mm, par de apriete 0,4 Nm	plateado
Ø 3-8 mm, par de apriete 0,6 Nm	plateado
Ø 3-14 mm, par de apriete 0,8 Nm	plateado
Ø 5-20 mm, par de apriete 0,8 Nm	plateado
Ø 5-28 mm, par de apriete 1 Nm	plateado
Ø 20-35 mm, par de apriete 1,2 Nm	plateado

Barra colectoras del neutro, 3 x 10 mm, 1 m de largo, material: cobre, estañado, corriente nominal: 140 A

Datos de pedido		
Tipo	Código	Emb.
SK 5	3025338	10
SK 8	3025163	10
SK 14	3025176	10
SK 20	3025189	10
SK 28	3026997	10
SK 35	3026463	10

Accesorios		
Tipo	Código	Emb.
NLS-CU 3/10 SN 1000MM	0402174	10

Datos de pedido		
Tipo	Código	Emb.
SK 5-D	3025406	10
SK 8-D	3026861	10
SK 14-D	3026874	10
SK 20-D	3026887	10
SK 28-D	3027006	10
SK 35-D	3026890	10

Accesorios		
Tipo	Código	Emb.

Bornes para pantalla SKS ...

- Los bornes para pantalla con resorte SKS ... disponen de diámetros de cable y de conductor de 3 a 20 mm
- Son posibles tres tipos de montaje diferentes: sobre carriles NS 35, sobre barras colectoras o directamente sobre placas de montaje conductoras



Observaciones:
Encontrará los esquemas de dimensiones en la página 583.

Bornes para pantalla para montaje de barra colectoras y montaje directo

Bornes para pantalla para montaje sobre carril

ERC

ERC

Datos de pedido

Datos de pedido

Descripción	Color
Borne para conexión de pantalla , para apoyo de pantalla sobre barras colectoras, resistencia de contacto < 1 mΩ	
Ø 3-8 mm	plateado
Ø 3-14 mm	plateado
Ø 5-20 mm	plateado
Borne para conexión de pantalla , para el apoyo de pantalla directo sobre placas de montaje conductoras, grosor de chapa 1-2 mm, con tornillo de fijación M4	
Ø 3-8 mm	plateado
Ø 3-14 mm	plateado
Ø 5-20 mm	plateado
Bornes de conexión para pantalla , con pie roscado, montaje sobre carril NS 35..., para soporte de apantallamiento sobre barras colectoras	
Ø 3-8 mm	plateado
Ø 3-14 mm	plateado
Ø 5-20 mm	plateado
Borne conexión p/pantalla , con pie de encaje, montaje sobre carriles NS 35..., para soporte de apantallamiento sobre barras colectoras	
Ø 3-8 mm	plateado
Ø 3-14 mm	plateado
Ø 5-20 mm	plateado

Tipo	Código	Emb.
SKS 8	3240210	10
SKS 14	3240211	10
SKS 20	3240212	10
SKS 8-D	3240213	10
SKS 14-D	3240214	10
SKS 20-D	3240215	10

Tipo	Código	Emb.
SKS 8-NS35	3240216	10
SKS 14-NS35	3240217	10
SKS 20-NS35	3240218	10
SKS 8-SNS35	3062786	10
SKS 14-SNS35	3062799	10
SKS 20-SNS35	3062809	10

Accesorios

Accesorios

Barra colectoras del neutro, 3 x 10 mm, 1 m de largo, material: cobre, estañado, corriente nominal: 140 A

Tipo	Código	Emb.
NLS-CU 3/10 SN 1000MM	0402174	10

Tipo	Código	Emb.
NLS-CU 3/10 SN 1000MM	0402174	10

Bornes para carril

Bornes para pantalla SK

Caballetes para soporte de apantallamiento unilateral

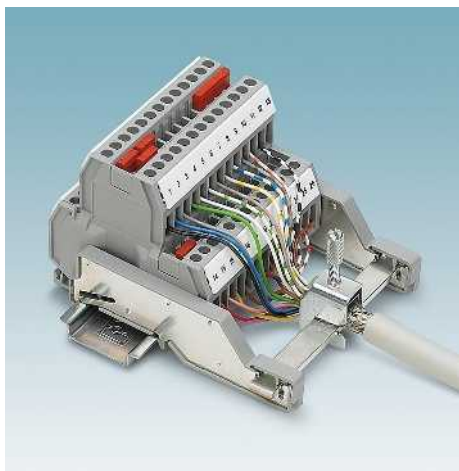

AB-SK TOP

- Para la conexión de pantalla confortable, en especial en bornes de uno o más pisos y equipos con conexión frontal
- El carril de 3 x 10 mm puede montarse en vertical, horizontal y en un ángulo de 45° en los caballetes para una guía de cables óptima
- Construcción compacta con paso de 5,2 mm
- Rotulable con tira Zack y marcador de regla de bornes KLM ...
- Posibilidad estacionamiento de puentes enchufables FBS
- Función de soporte final
- Para montaje de bornes para pantalla SK y SKS

AB-SK

- Los caballetes para pantalla unilaterales AB-SK son apropiados especialmente para una conexión de conductores que ahorra espacio en bornes y equipos con entrada lateral de cables
- Disponible en dos longitudes
- Para montaje de bornes para pantalla SK

AB-SKS

- Para la conexión de pantalla confortable, en especial en bornes de uno o más pisos y aparatos con conexión frontal
- Aislado para carril
- Función de soporte final
- Para montaje de bornes para pantalla SK y SKS

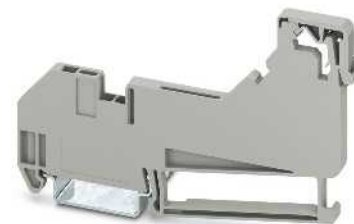

Caballete, alto, para bornes para pantalla SK y SKS

Dimensiones	
	[mm]

Datos generales	
Material	

Descripción	Color
Caballete con función de soporte final, para montaje sobre NS 35..., contacto directo para NS 35..., para alojamiento de barras colectoras de 3 x 10 mm, bornes para pantalla SK y SKS	gris

Caballete con función de soporte final, para montaje sobre NS 35..., contacto directo para NS 35..., para alojamiento de barras colectoras de 3 x 10 mm, bornes para pantalla SK y SKS

Caballete con función de soporte final, para montaje sobre NS 35..., aislado para NS 35..., para alojamiento de barras colectoras de 3 x 10 mm, para bornes para pantalla SK y SKS

Caballete, para montaje sobre NS 35..., contacto directo para NS 35..., para alojamiento de barras colectoras de 3 x 10 mm, bornes para pantalla SK

Caballete, 65 mm, para montaje sobre NS 35..., contacto directo para NS 35..., para alojamiento de barras colectoras de 3 x 10 mm, bornes para pantalla SK

Caballete con función de soporte final, para montaje sobre NS 35..., aislado para NS 35..., para alojamiento de barras colectoras de 3 x 10 mm, para bornes para pantalla SK y SKS

Barra colectoras de 3 x 10 mm, 1 m de largo, material: cobre, estañado, corriente nominal: 140 A

Barra colectoras de 3 x 10 mm, 1 m de largo, material: cobre, estañado, corriente nominal: 140 A

Barra colectoras de 3 x 10 mm, 1 m de largo, material: cobre, estañado, corriente nominal: 140 A

Barra colectoras de 3 x 10 mm, 1 m de largo, material: cobre, estañado, corriente nominal: 140 A

Barra colectoras de 3 x 10 mm, 1 m de largo, material: cobre, estañado, corriente nominal: 140 A

Barra colectoras de 3 x 10 mm, 1 m de largo, material: cobre, estañado, corriente nominal: 140 A

Barra colectoras de 3 x 10 mm, 1 m de largo, material: cobre, estañado, corriente nominal: 140 A

Barra colectoras de 3 x 10 mm, 1 m de largo, material: cobre, estañado, corriente nominal: 140 A

Barra colectoras de 3 x 10 mm, 1 m de largo, material: cobre, estañado, corriente nominal: 140 A

Barra colectoras de 3 x 10 mm, 1 m de largo, material: cobre, estañado, corriente nominal: 140 A

Barra colectoras de 3 x 10 mm, 1 m de largo, material: cobre, estañado, corriente nominal: 140 A

Barra colectoras de 3 x 10 mm, 1 m de largo, material: cobre, estañado, corriente nominal: 140 A

Barra colectoras de 3 x 10 mm, 1 m de largo, material: cobre, estañado, corriente nominal: 140 A

Datos técnicos

Anchura	Longitud	Altura NS 35/7,5
5,2	102,4	63,2

PA

Datos de pedido

Tipo	Código	Emb.
AB-SK TOP	3062090	10
AB-SK TOP INSULATED	3062074	10

Accesorios

NLS-CU 3/10 SN 1000MM	0402174	10
-----------------------	---------	----

UC-TM 5, UCT-TM 5 o ZB 5 (véase catálogo 3)
UC-TMF 5, UCT-TMF 5 o ZBF 5 (véase catálogo 3)

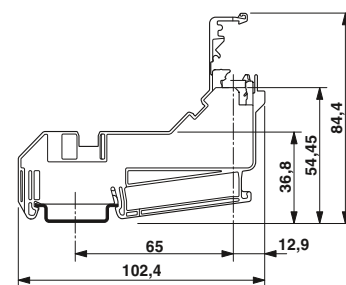
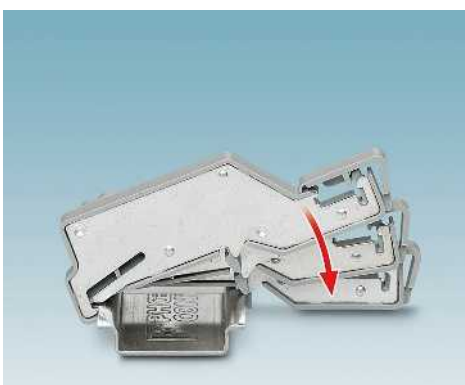

AB-SK TOP



Cabalete, para bornes para pantalla SK



Cabalete, 65 mm de largo, para bornes para pantalla SK



Cabalete aislado, alto, para bornes para pantalla SK y SKS

Datos técnicos		
Anchura	Longitud	Altura NS 35/7,5
6,2	77,35	28,7
PA		

Datos técnicos		
Anchura	Longitud	Altura NS 35/7,5
6,2	95,5	28,7
PA		

Datos técnicos		
Anchura	Longitud	Altura NS 35/7,5
9,5	97,8	46,9
PA		

Datos de pedido		
Tipo	Código	Emb.
AB-SK	3025341	10

Datos de pedido		
Tipo	Código	Emb.
AB-SK 65	3026489	10

Datos de pedido		
Tipo	Código	Emb.
AB-SKS 60	3240223	10

Accesorios		
NLS-CU 3/10 SN 1000MM	0402174	10

Accesorios		
NLS-CU 3/10 SN 1000MM	0402174	10

Accesorios		
NLS-CU 3/10 SN 1000MM	0402174	10

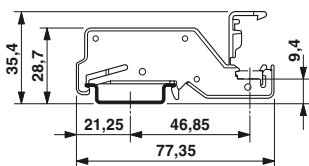

AB-SK

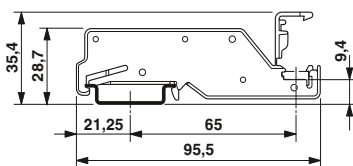

AB-SK 65

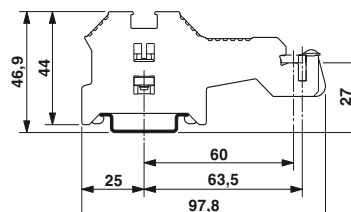

AB-SKS 60

Bornes para carril

Bornes para pantalla SK

Caballetes dobles para soporte de apantallamiento bilateral

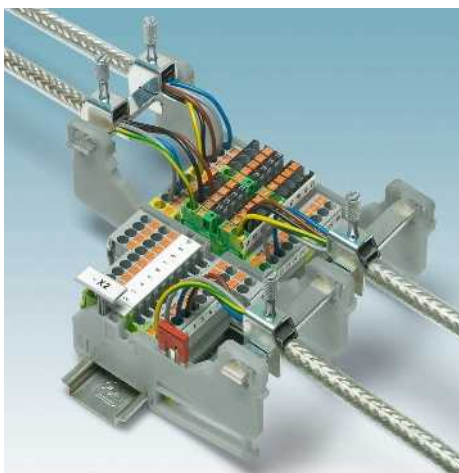

AB-SK-D TOP

- Para la conexión de pantalla confortable, en especial en bornes de uno o más pisos y equipos con conexión frontal
- El carril de 3 x 10 mm puede montarse en vertical, horizontal y en un ángulo de 45° en los caballetes para una guía de cables óptima
- Construcción compacta con paso de 5,2 mm
- Rotulable con tira Zack y marcador de regla de bornes KLM ...
- Posibilidad de estacionamiento para puentes y conectores macho
- Para montaje de bornes para pantalla SK y SKS

AB-SK 65-D

- Los caballetes dobles para pantalla son apropiados especialmente para una conexión de conductores con ahorro de espacio en bornes y equipos con entrada lateral de cables
- Disponible en dos longitudes
- Para montaje de bornes para pantalla SK



Caballete doble, alto, para bornes para pantalla SK y SKS

Dimensiones

[mm]

Datos generales

Material

PA

Descripción Color

Caballete doble con función de soporte final, para montaje sobre NS 35..., contacto directo para NS 35..., para alojamiento de barras colectoras de 3 x 10 mm, bornes para pantalla SK y SKS

gris

Caballete doble con función de soporte final, para montaje sobre NS 35..., aislado para NS 35..., para alojamiento de barras colectoras de 3 x 10 mm, para bornes para pantalla SK y SKS

gris

Caballete doble, para montaje sobre NS 35..., contacto directo para NS 35..., para alojamiento de barras colectoras de 3 x 10 mm, bornes para pantalla SK

gris

Caballete doble, 65 mm, para montaje sobre NS 35..., aislado para NS 35..., para alojamiento de barras colectoras de 3 x 10 mm, bornes para pantalla SK

gris

Barra colectoras del neutro, 3 x 10 mm, 1 m de largo, material: cobre, estañado, corriente nominal: 140 A

plateado

Rotulación de la ranura lateral

Rotulación de la ranura lateral

Datos técnicos

Anchura	Longitud	Altura NS 35/7,5
5,2	155,8	-

Datos de pedido

Tipo	Código	Emb.
AB-SK-D TOP	3062100	10

Accesorios

NLS-CU 3/10 SN 1000MM	0402174	10
-----------------------	---------	----

UC-TM 5, UCT-TM 5 o ZB 5 (véase catálogo 3)
UC-TMF 5, UCT-TMF 5 o ZBF 5 (véase catálogo 3)

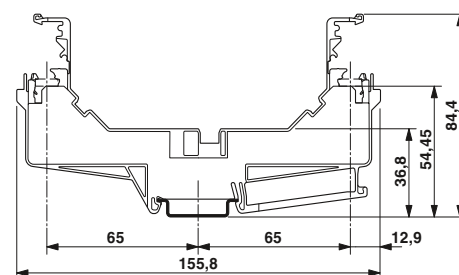
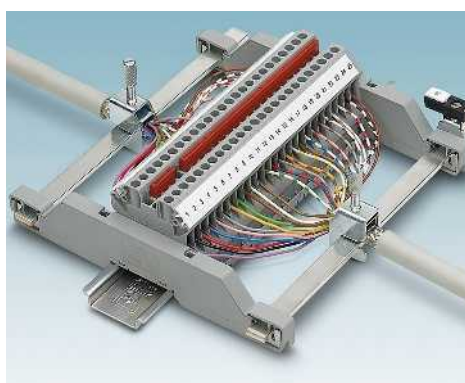

AB-SK-D TOP



Caballete doble, aislado, alto, para bornes para pantalla SK y SKS



Caballete doble, alto, para bornes para pantalla SK



Caballete doble, aislado, alto, para bornes para pantalla SK

Datos técnicos		
Anchura	Longitud	Altura NS 35/7,5
5,2	155,8	-
PA		

Datos técnicos		
Anchura	Longitud	Altura NS 35/7,5
8,2	150	28,7
PA		

Datos técnicos		
Anchura	Longitud	Altura NS 35/7,5
8,2	150	28,7
PA		

Datos de pedido		
Tipo	Código	Emb.

Datos de pedido		
Tipo	Código	Emb.

Datos de pedido		
Tipo	Código	Emb.

AB-SK-D TOP INSULATED	3062087	10
-----------------------	---------	----

AB-SK 65-D	3026900	10
------------	---------	----

AB-SK 65-D INSULATED	3040889	10
----------------------	---------	----

Accesorios		
NLS-CU 3/10 SN 1000MM	0402174	10

Accesorios		
NLS-CU 3/10 SN 1000MM	0402174	10

Accesorios		
NLS-CU 3/10 SN 1000MM	0402174	10

UC-TM 5, UCT-TM 5 o ZB 5
(véase catálogo 3)

UC-TMF 5, UCT-TMF 5 o ZBF 5
(véase catálogo 3)

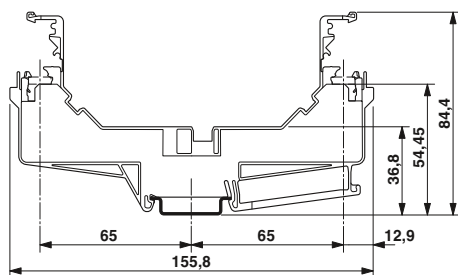

AB-SK-D TOP INSULATED

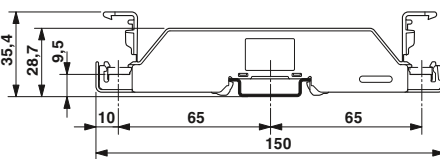

AB-SK 65-D

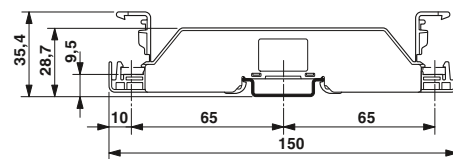

AB-SK 65-D INSULATED

Bornes para carril

Bornes para pantalla SK

Caballetes para montaje directo

- Los caballetes se ofrecen en los modelos:
- AB/SS para el montaje aislado sobre la placa de montaje y
 - AB/SS-M para el montaje de contacto sobre la placa de montaje
 - Para montaje de bornes para pantalla SK y SKS

Observaciones:
 Encontrará esquemas de dimensiones en phoenixcontact.net/products



Cabalete para bornes para pantalla SK



Cabalete para bornes para pantalla SK y SKS

Datos generales		Datos técnicos			Datos técnicos		
Material		PA			PA		
Descripción		Datos de pedido			Datos de pedido		
	Color	Tipo	Código	Emb.	Tipo	Código	Emb.
Cabalete , aislado, para barras colectoras de 3 x 10 mm o de 6 x 6 mm	gris	AB/SS	0404428	10			
Cabalete , con contacto para superficie de montaje, con tornillo de sujeción, para barras colectoras de 3 x 10 mm	gris	AB/SS-M	3025888	10			
Cabalete , aislado, para barras colectoras de 3 x 10 mm o de 6 x 6 mm	gris				AB/SKS	3240224	10
Barra colectoras del neutro, 3 x 10 mm, 1 m de largo, material: cobre, estañado, corriente nominal: 140 A		Accesorios			Accesorios		
	plateado	NLS-CU 3/10 SN 1000MM	0402174	10	NLS-CU 3/10 SN 1000MM	0402174	10

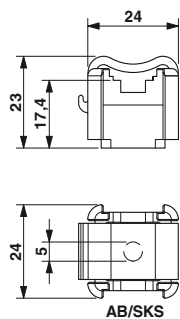
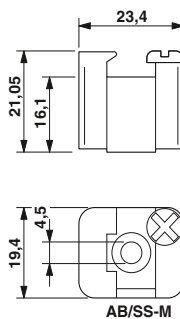
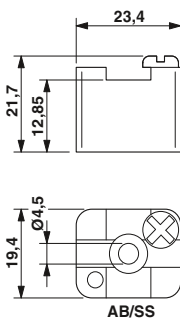

Caballetes de varios pisos para montaje directo



- Caballetes dobles y triples para diferentes barras colectoras
- La construcción permite un tipo de construcción extremadamente compacto en recepción de cableado alto, p. ej., en bornes de conexión frontal de varios pisos
- Los caballetes están aislados
- Montaje directo



Caballete, multipiso, aislado

Datos generales

Material

Datos técnicos

PA

Datos de pedido

Descripción	Color
Soporte doble , de material aislante, opcionalmente utilizable para barra colectoras del neutro de 3 x 10 mm o 6 x 6 mm	
Altura 48 mm	gris
Altura 36,8 mm	gris
Caballete triple , de material aislante	gris

Tipo	Código	Emb.
AB2/SS	0404431	10
ABN 2/SS	0404460	10
AB3/SS	0800086	10

Barra colectoras del neutro, 3 x 10 mm, 1 m de largo, material: cobre, estañado, corriente nominal: 140 A

plateado

Accesorios

Barra colectoras del neutro, según DIN VDE 0611-4, 6 x 6 mm, 1 m de largo, material: cobre, estañado, corriente nominal: 140 A

plateado

NLS-CU 3/10 SN 1000MM	0402174	10
NLS-CU 6/ 6 SN 1000MM	0402161	10

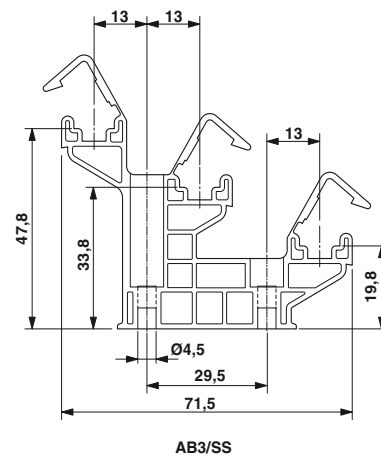
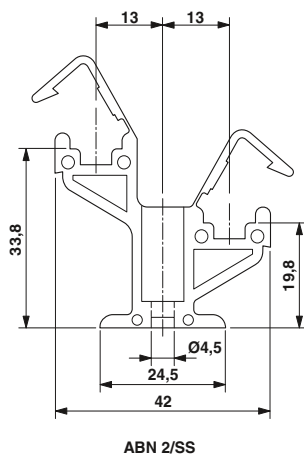
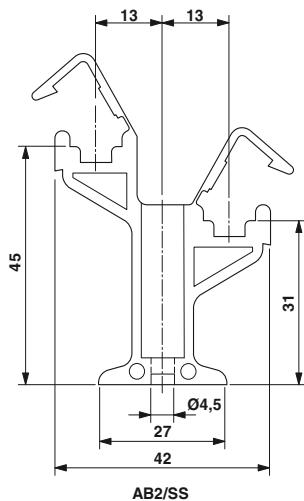

Bornes para carril

Bornes para pantalla SK

Caballetes para montaje directo y montaje sobre carril



- Caballetes en forma de T para el montaje directo que ahorra espacio y el posicionamiento libre sobre la placa de montaje
- Adecuados para bornes para pantalla SK 5 hasta SK 14 así como SKS 8 y SKS 14
- Variante para el montaje sobre carril NS 35



Caballete

Datos generales

Material	
Aluminio	
Descripción	Color
Caballete, para el montaje directo con contacto con la superficie de montaje	plateado
Caballete , para montaje sobre carriles NS 35	plateado

Datos técnicos

Datos de pedido		
Tipo	Código	Emb.
AB-SK/E	3026476	10
AB-SK/E-NS 35	3213111	10

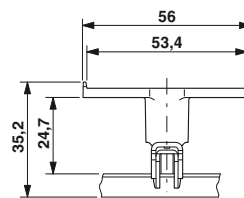

AB-SK/E-NS 35

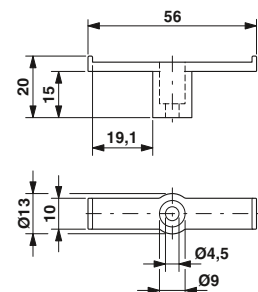

AB-SK/E

Bornes para pantalla SK

Bornes para pantalla SKS

Esquemas de taladros y troquelados de SK ...-D

Medidas [mm]	a	b	c	d	e
SK 5	6,5	19,5	46,8	9	6
SK 8	6,5	19,5	48,7	12	9
SK 14	6,5	19,5	59,3	17	14
SK 20	6,5	19,5	75	24	21
SK 28	6,5	20	93	32	28
SK 35	6,5	20	106,5	40	36
SK 5-D	6,5	19,5	46,8	9	6
SK 8-D	6,5	19,5	47,2	12	9
SK 14-D	6,5	19,5	57,8	17	14
SK 20-D	6,5	19,5	73,5	24	21
SK 28-D	6,5	20	91,5	32	28
SK 35-D	6,5	20	105,0	41	36

Medidas [mm]	a	b	c	d	e	f
SKS 8	-	18	26	12,4	-	-
SKS 14	-	21	32	19	-	-
SKS 20	-	27	40,5	24,7	-	-
SKS 8-D	-	18	26	12,4	-	-
SKS 14-D	-	21	32	19	-	-
SKS 20-D	-	27	40,5	24,7	-	-
SKS 8-NS35	6	18	26	12,4	52	54
SKS 14-NS35	6	21	32	19	52	60
SKS 20-NS35	6	27	40,5	24,7	52	68,4

Plantilla de troquelado

Esquema de taladros

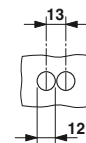
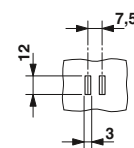

SK 5-D

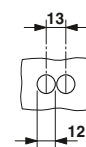
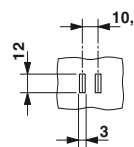

SK 8-D

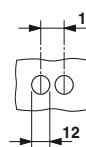
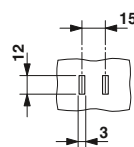

SK 14-D

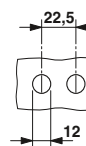
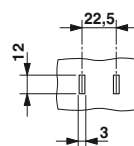

SK 20-D

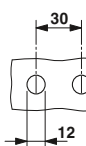
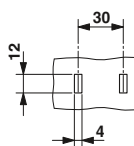

SK 28-D

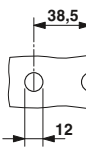
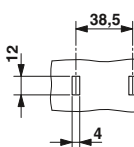

SK 35-D

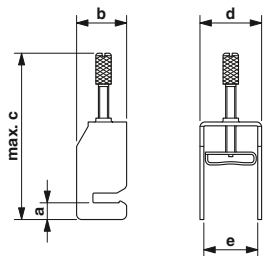

SK ...

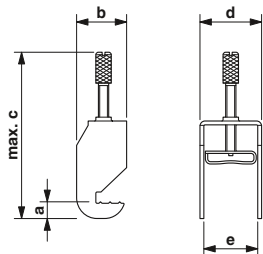

SK ...-D

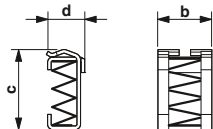

SKS ...

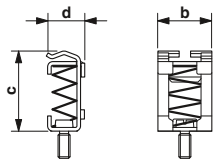

SKS ...-D

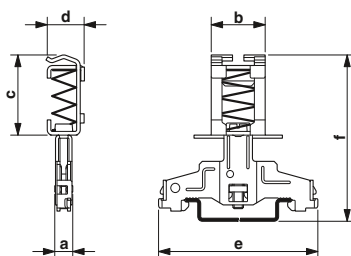

SKS ...-NS35

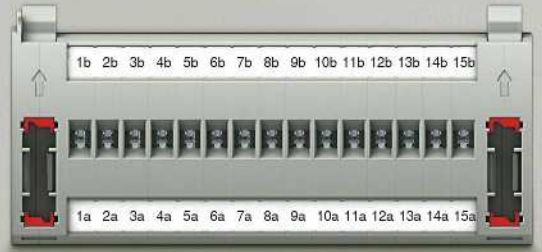

Soluciones específicas para el sector

Con CLIPLINE complete, para cada sector se ofrece el sistema de bornes para carril adecuado. Las distintas tecnologías de conexión tienen en cuenta los requisitos de cada aplicación y utilización. Múltiples homologaciones internacionales y comprobaciones de normas garantizan la aplicación segura en todos los ramos de la industria. También se tienen en cuenta requisitos especiales, p. ej. en la industria ferroviaria, en la construcción naval o en zonas protegidas contra explosión en la ingeniería de operaciones y procesos.

Además de esto, ofrecemos soluciones innovadoras para requisitos especiales de sectores, p. ej.:

- productos de diseño modular con accesorios de sistema para circuitos de prueba de transformadores de corriente en la técnica energética
- matrices de marshalling para el cableado con ahorro de espacio y claro en la técnica de procesos
- soluciones a medida para los requisitos en la fotovoltaica y la instalación en edificios

Vista general del programa

Soluciones para la técnica de protección y control	586
Bornes seccionables para transductores de medida para el montaje sobre carril	586
Sistemas enchufables de prueba con conector de servicio y cortocircuito del transformador en la regleta de clavijas de prueba	588
Sistemas enchufables de prueba sin conector de servicio y cortocircuito del transformador en la clavija de prueba	596
Sistemas enchufables de prueba sin conector de servicio y cortocircuito del transformador en la regleta de clavijas de prueba	610
Soluciones para la técnica de procesos	624
Soluciones para la fotovoltaica	626
Soluciones para la instalación en edificios	628

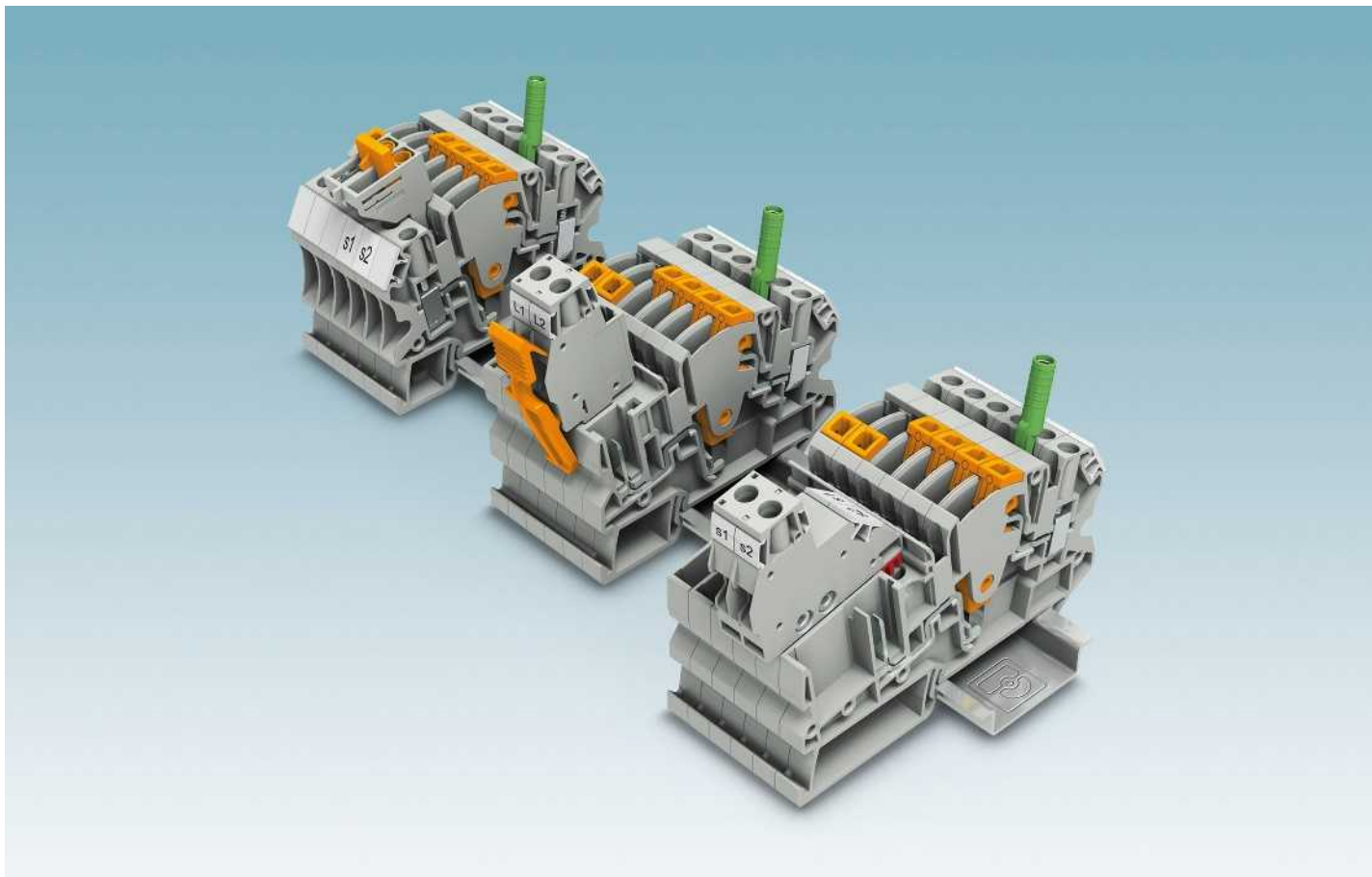

Para el sector del suministro de energía Phoenix Contact ofrece ya desde hace décadas bornes seccionables para todas las aplicaciones de transformadores de corriente y transductores de medida. Además de los bornes para carril estándar los bornes seccionables son un componente constante en la gama de productos Phoenix Contact. Los nuevos bornes seccionables de la serie ME en sistemas CLIPLINE complete hacen posible una construcción sencilla y personalizada de recambios de transductores de medida. Los accesorios enchufables para la comprobación y el cortocircuito de transformadores de corriente así como la distribución de potencial se pueden situar, en relación con la aplicación, dentro de las regletas de bornes. Todos los estados de conmutación dentro de la regleta de bornes son claramente visibles.

La utilización consecuente de los accesorios de sistema CLIPLINE complete enchufables reduce los costes de montaje y almacenamiento. Además, esta serie se suministra en tecnología push-in, por resorte y por tornillo. Se puede utilizar un cableado especialmente cómodo para los transformadores de corriente y tensión con los bornes seccionables de transductores de medida. Con los enchufes de transformador de corriente patentados, al desenchar se garantiza un cortocircuito de avance automático. Con los accesorios adecuados de codificación y compensación de tracción también se pueden conectar los transductores de medida de manera modular enchufable.

De este modo, estos bornes seccionables de transductores de medida se pueden utilizar de manera ideal en la técnica de control y medición, desde contadores (smart metering) hasta la técnica secundaria de instalaciones de conmutación y fábricas.

Encontrará los bornes seccionables de transductores de medida adecuados en el capítulo correspondiente de las respectivas tecnologías de conexión.

i Su código web : #1095

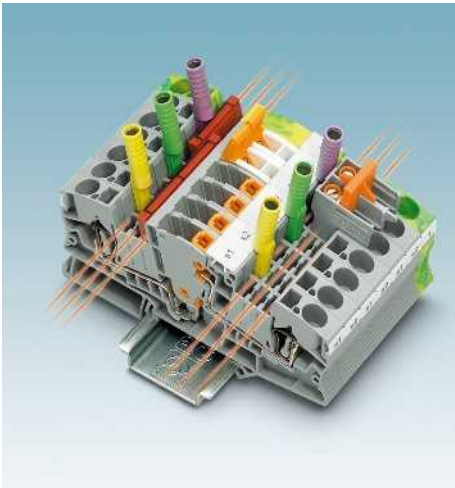

El foso funcional triple a ambos lados de la posición de separación longitudinal permite la colocación manual de accesorios de puentes, prueba y conmutación. Con puentes de alambre de salto también se puede aplicar, de manera cómoda, la formación de punto neutro a tierra dentro de la regleta de bornes sin puentes de cableado adicionales.

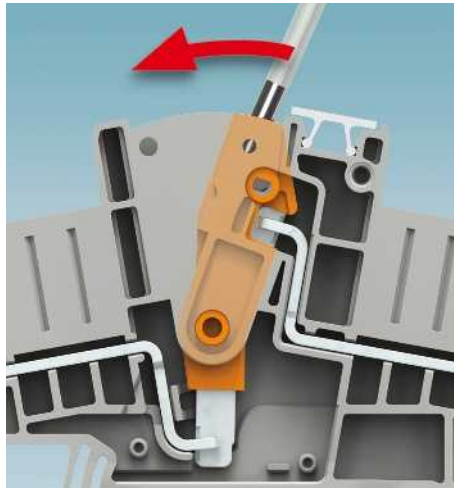

El seccionador coloca el contacto y lo encaja con un movimiento de giro con seguridad en el respectivo estado de conmutación. Símbolos de conmutación y bloqueadores de conexión adicionales establecen una vista general clara dentro de la regleta de bornes del convertidor de medida.



Los puentes de cortocircuito de los transformadores de corriente enchufables se pueden utilizar de manera individual dependiendo de la posición de la tarea de conmutación de los bornes. El elemento separador del puente de conmutación se acciona con una destornillador y asegura de este modo una manipulación de conmutación consciente.

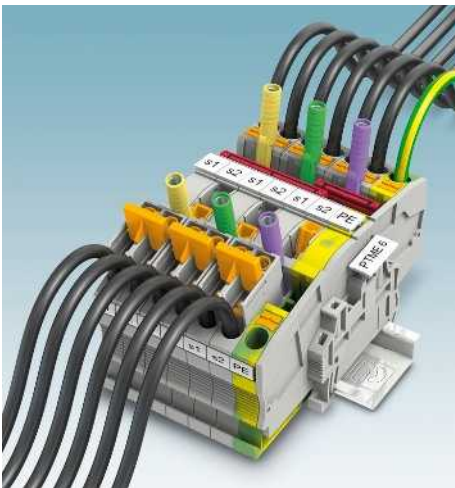

Para los bornes seccionables de transductores de medida también se suministran bornes de paso y bornes PE de igual contorno. Estos permiten un montaje más sencillo de la regleta de bornes y ofrecen además una puesta a tierra de punto neutro dentro de la regleta de bornes.

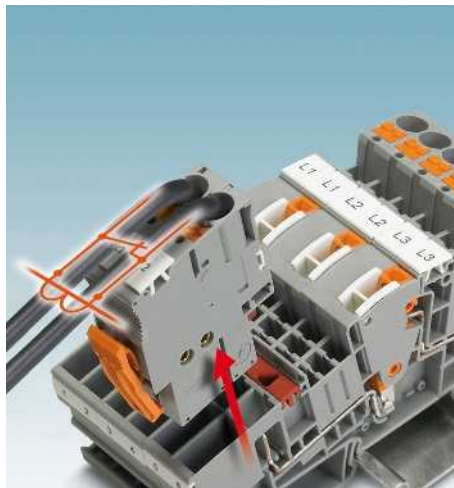

Con los bornes de separación del transformador de corriente enchufables y los enchufes, los transformadores de intensidad también se pueden cablear de manera segura. Al extraer el enchufe del transformador, se garantiza de manera automática un cortocircuito de avance. Los accesorios de codificación adicionales protegen de la inversión de polaridad de los enchufes.

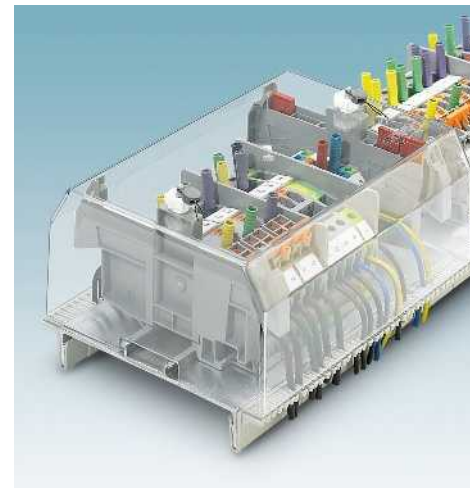

Se suministran perfiles cobertores y caperuzas. Estas pueden protegerse contra influencias externas y manipulación y montar en las regletas de transductores de medida de manera precintable.

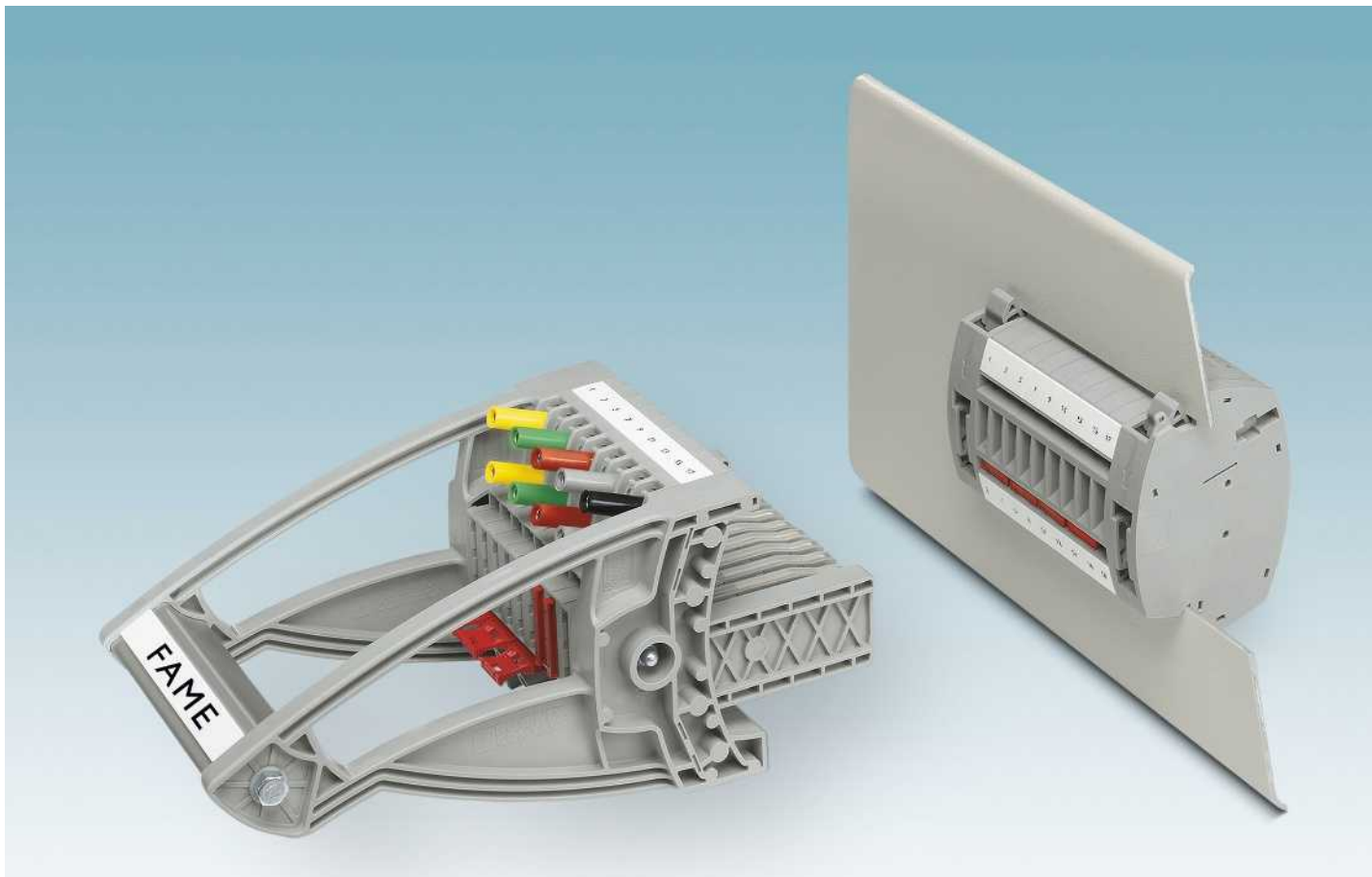

FAME 1 reúne las acciones de conmutación complejas para pruebas de funcionamiento de transformadores de corriente y tensión así como contacto de disparo y aviso en bloques individuales compactos y con ahorro de espacio respectivamente. El sistema funciona según el principio del contacto normalmente abierto. En el modo normal se precisa un conector de servicio. La función de cortocircuito del transformador automática se garantiza con puentes enchufables en la regleta de clavijas de prueba.

Los bornes seccionables de transductores de medida están indicados especialmente para los circuitos de prueba en circuitos secundarios de transformadores de corriente y tensión. Mediante procesos manuales de conmutación se ponen transformadores de corriente en cortocircuito antes de las mediciones.

El desarrollo posterior de estos bornes enchufables es el sistema enchufable de prueba FAME. FAME es el innovador sistema enchufable de prueba para todas las tareas de medición y prueba en el ámbito de la tecnología de protección de red para instalaciones de conmutación de media y alta tensión. El sistema está compuesto por una regleta de clavijas de prueba integrada en la pared del armario de control y los correspondientes conectores de servicio y clavijas de prueba. Este sistema modular le permitirá ahora llevar a cabo de forma segura y automática procesos de prueba manuales con gran ahorro de tiempo. De forma adecuada para cada aplicación, el sistema modular puede integrarse directamente en la pared del armario de control. Mediante la construcción configurable modular FAME se convierte en un sistema flexible con el que se pueden llevar a cabo distintos números de polos. De este modo, para cada diagrama eléctrico está disponible la solución adecuada.

El sistema enchufable de prueba FAME se ha diseñado con protección contra contacto para el índice de protección IP20. El montaje mural permite un montaje en la puerta del armario de control. De este modo, pueden realizarse las comprobaciones sin acceder a la parte interior del armario de control (nivel de cableado). Con esto se excluyen modificaciones o manipulaciones. El cortocircuito del transformador es la pieza central del sistema y se establece de manera automática con el puente de cortocircuito preinstalado al tirar del conector de servicio y de la clavija de prueba. Con esto aumenta claramente la seguridad durante la comprobación y se reduce el tiempo necesario.

La configuración del sistema para aplicaciones de transformadores de corriente y de tensión se realiza con accesorios del sistema CLIPLINE complete.

i Su código web : #0131

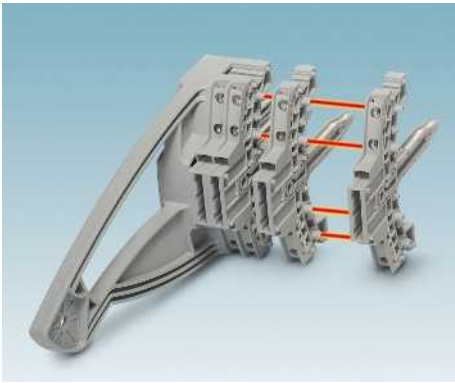

La construcción compacta y modular del sistema ofrece con números de polos de 4 a 13 amplias posibilidades para cada aplicación. Tanto en los conectores como en las regletas de clavijas de prueba.

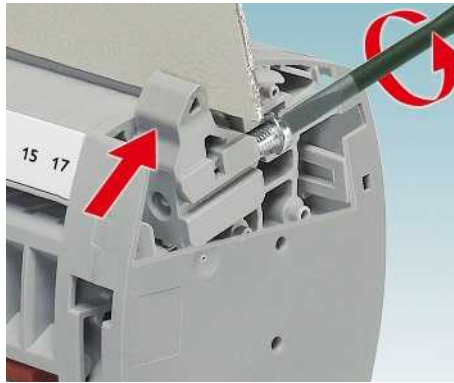

La fijación mural patentada es sencilla de utilizar y tiene un diseño robusto. Se compensan tolerancias grandes de hasta 4 mm con corte de chapa mediante la función ex-céntrica.

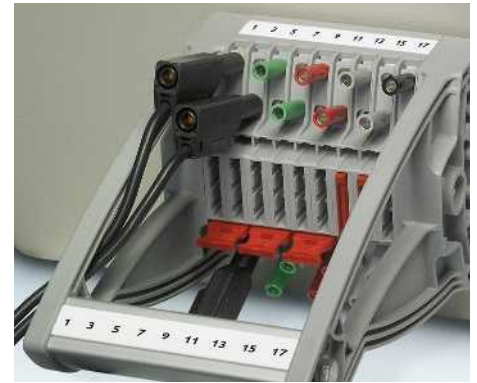

Con la utilización óptima de puentes enchufables se pueden realizar todas las conmutaciones de prueba en el enchufe. Conectores hembra asignados de manera alternada posibilitan la utilización de conductos de prueba de seguridad en espacios estrechos.

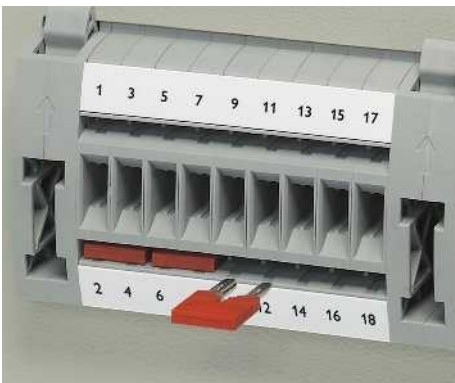

El bloque de transformador ofrece dos fosos funcionales en la parte exterior del armario de control para la configuración del puente en cortocircuito.



Las regletas de clavijas de prueba para el montaje mural ofrecen en el lado interior del armario de control, además de las dos ranuras de rotulación, dos fosos funcionales para la formación y la puesta a tierra del punto neutro.

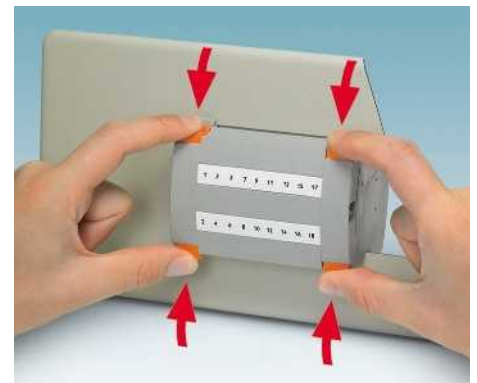

El robusto bloqueo solo se puede desenganchar mediante la manipulación con ambas manos.



Mediante el encapsulamiento óptimo los conectores de servicio están protegidos frente a un accionamiento no autorizado. En funcionamiento normal, el conector de servicio cubre de manera segura los puentes de cortocircuito y los orificios de enchufe.



Posibilidades de rotulación en gran superficie en el interior y el exterior de los armarios de control posibilitan una identificación clara de cada punto de embornaje.

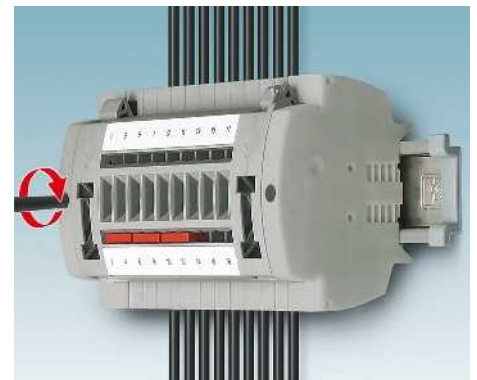

Las regletas de clavijas de prueba preconfeccionadas pueden montarse mediante un simple encaje del adaptador E-UTWE 6 en carriles estándar NS 35 con ahorro de espacio en el armario de control.

FAME 1

Sistema enchufable de prueba modular con conector de servicio y cortocircuito del transformador en la regleta de clavijas de prueba

El contacto de conmutación en la regleta de clavijas de prueba se ha diseñado como contacto normalmente abierto. El contacto está cerrado en el funcionamiento normal con el conector de servicio.

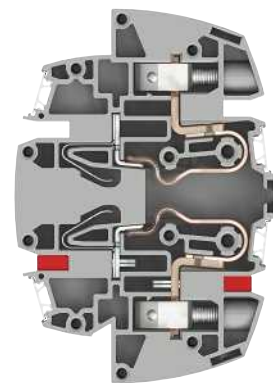

Funcionamiento normal

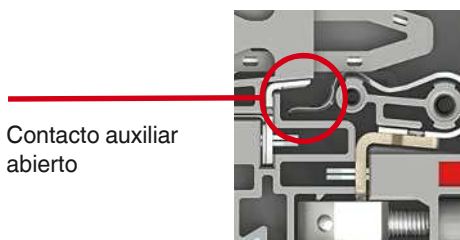

Cortocircuito del transformador



Modo de prueba

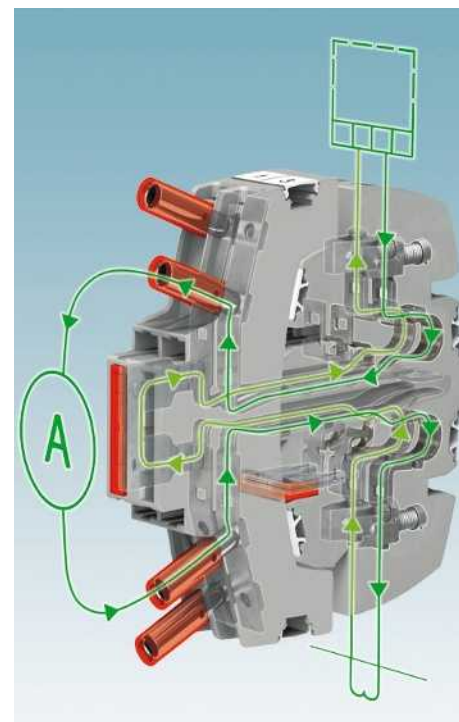
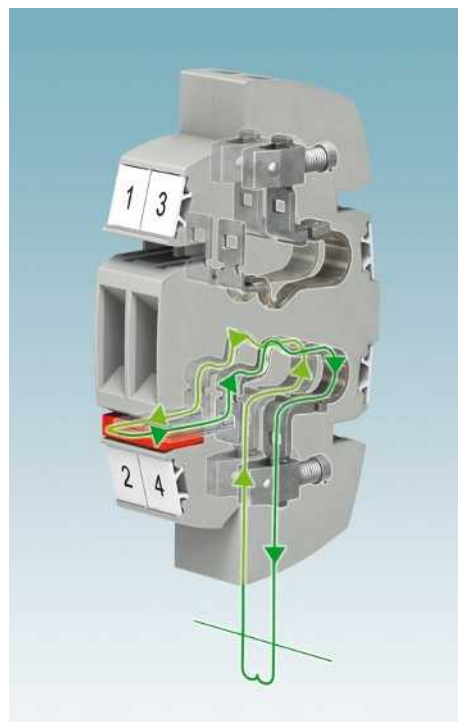
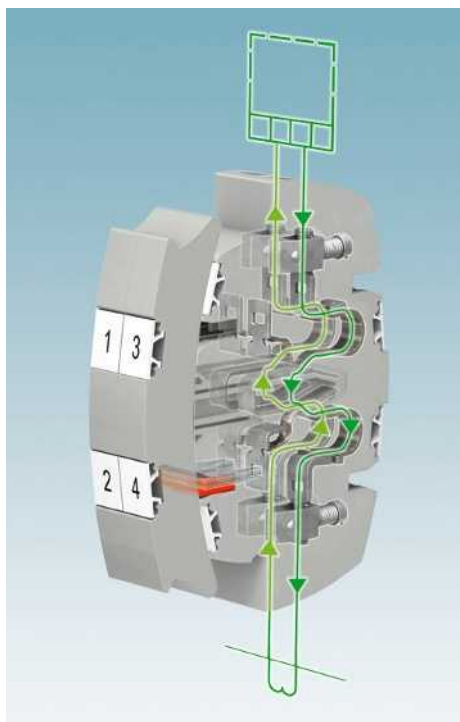
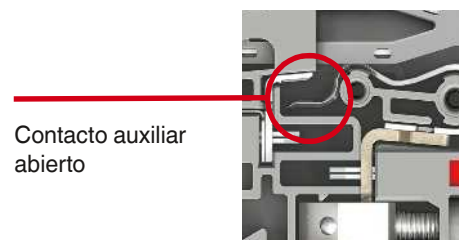

Funcionamiento normal

Al utilizar el conector de servicio se neutraliza automáticamente el cortocircuito del transformador y el transductor de medida funciona de forma segura.

Cortocircuito del transformador

Si se extrae el conector, el contacto auxiliar integrado genera automáticamente un cortocircuito avanzado con puentes de cortocircuito enchufados.

Los transductores de medida conectados protegen de manera segura frente a destrucciones.

Modo de prueba

Durante el proceso de enchufe de la clavija de prueba primero se inserta en bucle el amperímetro conectado en el circuito eléctrico. A continuación, se suprime automáticamente el cortocircuito del transformador.

Protección de la red: ejemplo de conmutación con secuencia de conmutación secuencial

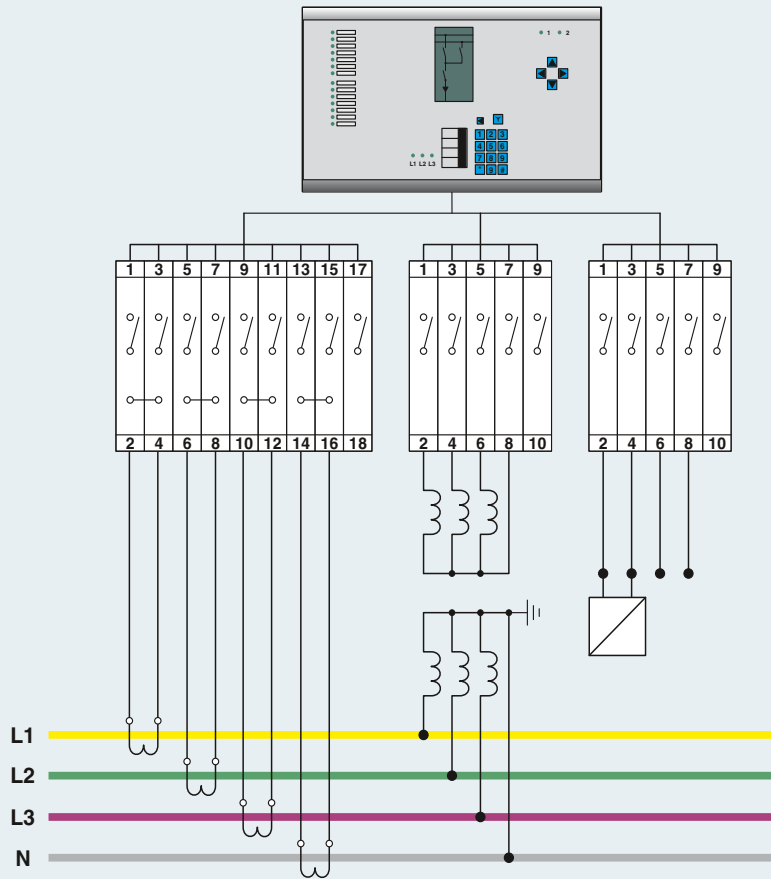

Regleta de clavijas de prueba para transformadores de corriente

Regleta de clavijas de prueba para transformadores de tensión

Regleta de clavijas de prueba para contactos de señales y disparo

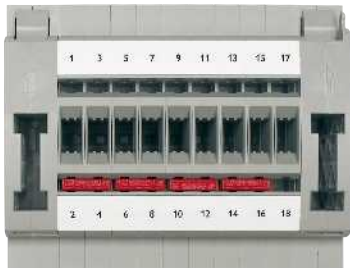

Regleta de clavijas de prueba, conector de servicio, clavija de prueba

Código	Tipo	Cantidad necesaria	Código	Tipo	Cantidad necesaria	Código	Tipo	Cantidad necesaria
3069064	UTWE 6/8+1	1	3069048	UTWE 6/4+1	1	3069048	UTWE 6/4+1	1
3069297	FWP 8+1	1	3069271	FWP 4+1	1	3069271	FWP 4+1	1
3069242	FTP 8+1	1	3069223	FTP 4+1	1	3069223	FTP 4+1	1

Puente enchufable

3030284	FBS 2-8	4
---------	---------	---

Soluciones específicas para el sector

Soluciones para la técnica de protección y control

Bloques de transductores de medida, con conector

Observaciones:

Para ver más adaptadores de prueba, conectores hembra de pruebas y conectores para la utilización con conectores hembra de pruebas atornillables, véase phoenixcontact.net/products.

Curva derating, bajo consulta.

Para realización de secciones de pared véase phoenixcontact.net/products.

1) Para cortes de pared estándar se suministran bloques de pruebas FAME 6/...BI.



10 (10) mm², 30 A, regleta de clavijas de prueba, montaje mural



30 A, conector de servicio



Datos técnicos

Datos eléctricos máximos	I _{máx.} [A]	U _{máx.} [V]	máx. Ø [mm ²]	AWG (UL)
	30	400	0,2-10	24-8
Datos de dimensionamiento	IEC 60947-7-1			
	IEC	UL / CUL	CSA	IEC/ EN 60079-7
Tensión de dimensionamiento [V]	400	300	300	-
Corriente nominal / sección [A] / [mm ²]	24 / 6	10	10 / -	-
Sección de dimensionamiento [mm ²]	6	-	-	-
Margen de secciones AWG	24-8	24-8	24-8	-
Capacidad de conexión	Rígido Flexible Puntera			
	sin / con manguito de plástico			
1 conductor [mm ²]	0,2-10	0,2-10	0,25-6	0,25-6
2 conductores (mismo tipo) [mm ²]	0,2-2,5	0,2-2,5	0,25-1,5	-
2 conductores flexibles con puntera TWIN [mm ²]	-	-	-	0,5-2,5
Datos generales	Longitud a desaislar [mm]			
	10			
Rosca de tornillo	M4			
Par de apriete [Nm]	1,5-1,8			
Par de apriete fijación de pared [Nm]	0,8-1			
Grosor de pared [mm]	1-4			
Par de apriete: hembras roscadas para tomas de prueba [Nm]	-			
Aislamiento	PA			
Clase de combustibilidad según UL 94	V0			

Datos técnicos

Datos eléctricos máximos	I _{máx.} [A]	U _{máx.} [V]	máx. Ø [mm ²]	AWG (UL)
	30	400	-	-
Datos de dimensionamiento	IEC 60947-7			
	IEC	UL / CUL	CSA	IEC/ EN 60079-7
Tensión de dimensionamiento [V]	400	-	-	-
Corriente nominal / sección [A] / [mm ²]	24 / 6	-	-	-
Sección de dimensionamiento [mm ²]	6	-	-	-
Margen de secciones AWG	-	-	-	-
Capacidad de conexión	Rígido Flexible Puntera			
	sin / con manguito de plástico			
1 conductor [mm ²]	-	-	-	-
2 conductores (mismo tipo) [mm ²]	-	-	-	-
2 conductores flexibles con puntera TWIN [mm ²]	-	-	-	-
Datos generales	Longitud a desaislar [mm]			
	-			
Rosca de tornillo	-			
Par de apriete [Nm]	-			
Par de apriete fijación de pared [Nm]	-			
Grosor de pared [mm]	-			
Par de apriete: hembras roscadas para tomas de prueba [Nm]	-			
Aislamiento	PA			
Clase de combustibilidad según UL 94	V0			

Datos de pedido

Descripción	N.º polos	Color	Tipo	I _{máx.}	Código	Emb.
Sistema enchufable de prueba, 4 polos		gris	UTWE 6/3+1		3069047	5
Sistema enchufable de prueba, 5 polos		gris	UTWE 6/4+1		3069048	5
Sistema enchufable de prueba, 5 polos ¹⁾		gris	UTWE 6/4+1 BI		3070008	5
Sistema enchufable de prueba, 6 polos		gris	UTWE 6/5+1		3069049	5
Sistema enchufable de prueba, 7 polos		gris	UTWE 6/6+1		3069051	5
Sistema enchufable de prueba, 7 polos ¹⁾		gris	UTWE 6/6+1 BI		3069996	5
Sistema enchufable de prueba, 8 polos		gris	UTWE 6/7+1		3069065	5
Sistema enchufable de prueba, 9 polos		gris	UTWE 6/8+1		3069064	5
Sistema enchufable de prueba, 13 polos		gris	UTWE 6/12+1		3069077	5

Datos de pedido

Tipo	Código	Emb.
FWP 3+1	3069270	5
FWP 4+1	3069271	5
FWP 4+1	3069271	5
FWP 5+1	3069272	5
FWP 6+1	3069284	5
FWP 6+1	3069284	5
FWP 7+1	3069298	5
FWP 8+1	3069297	5
FWP 12+1	3069307	5

Accesorios

Descripción	N.º polos	Color	Tipo	I _{máx.}	Código	Emb.
Puente enchufable	2	rojo	FBS 2-8	24 A	3030284	10
	3	rojo	FBS 3-8	24 A	3030297	10
	5	rojo	FBS 5-8	24 A	3030310	10
Puente preconfeccionado, rotulado						
3 polos, polo 1, 3	3	rojo	FBS 1/3-8	24 A	3032363	10
4 polos, polo 1, 4	4	rojo	FBS 1/4-8	24 A	3032376	10
5 polos, polo 1, 3, 5	5	rojo	FBS 1/3/5-8	24 A	3032389	10
10 polos, polo 1, 4, 7, 10	10	rojo	FBS 1/4/7/10-8	24 A	3032402	10
Hembra roscada, aislada		incoloro rojo azul amarillo verde violeta negro gris				
Terminal de horquilla, sin aislar DIN 46234		plateado				
		plateado				
Terminal de horquilla, aislado, según UL		rojo azul				
Destornillador			SF-SL 0,8X4,0-100		1212551	10

Accesorios

Tipo	Código	Emb.
UC-TM 8, UCT-TM 8 o ZB 8 (véase catálogo 3)		

Soluciones específicas para el sector

Soluciones para la técnica de protección y control

Adaptadores para carril



		Datos de pedido		
Descripción	Color	Tipo	Código	Emb.
Adaptador para carril+	gris	E-UTWE 6	3069055	10

Los bloques de bornes preconfeccionados reducen los gastos de montaje y almacén. Para cada función hay disponible el bloque de bornes adecuado.

- Los adaptadores para carril poseen un robusto pie metálico
- Fácil unión al carril mediante atornillado fijo.

Cobertores

- El perfil cobertor AP RSC-T puede montarse desde el lado interior del armario de control mediante la regleta de clavijas de prueba FAME 1
- Protege los tornillos de fijación frente a accionamiento no autorizado
- Montaje del soporte para perfil cobertor APH-UTWE 6 mediante fácil encaje a la derecha e izquierda de la regleta de clavijas de prueba



		Datos de pedido			Datos de pedido		
Descripción	Color	Tipo	Código	Emb.	Tipo	Código	Emb.
Perfil cobertor, longitud de suministro 1 m	transparente	AP RSC-T	3059139	10			
Soporte para perfil cobertor, encajable y precintable	gris				APH-UTWE 6	3069056	10

Bridas para fijar los conductores de pruebas

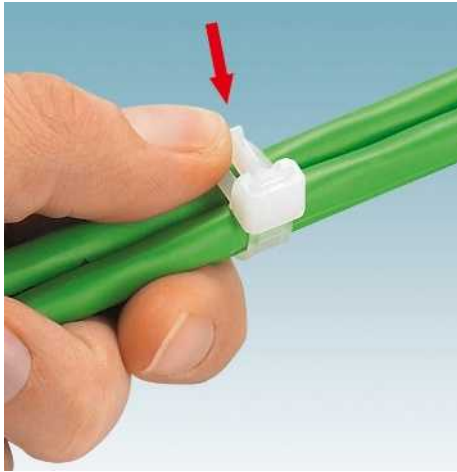

- Con la brida WT-D HF 7,5x200 que puede volver a soltarse, los conductores de prueba pueden fijarse fácilmente en la clavija de prueba FAME 1 FTP
- Para ello solo tiene que atornillarse el zócalo sujetacables en la empuñadura. En este caso, se suelta el tornillo de la empuñadura y, a continuación, se fija junto con el zócalo



		Datos de pedido		
Descripción	Color	Tipo	Código	Emb.
Zócalo sujetacables, para bridas de hasta 9 mm de ancho, atornillable, taladro de fijación 5 mm, dimensiones: 14,6 x 22 mm	transparente	WT-BASE HF 9	3240704	100
Brida, Ø máximo de mazo [mm]/resistencia a la tracción mín. [N]	transparente	WT-D HF 7,5X200	3240712	100
50 / 220	transparente			

Conectores hembra de pruebas de color PSBJ ...



- Las líneas de prueba de seguridad de 4 mm con aislamiento fijo según EN 61010-031 CAT III y CAT IV hasta 1000 V pueden codificarse con fidelidad de color
- Las líneas de prueba adicionales, confeccionadas con terminales de anillo y horquilla (véase accesorios p. ej. página 602), pueden fijarse con los conectores hembra de pruebas.



		Datos de pedido		
Descripción	Color	Tipo	Código	Emb.
Hembra roscada, aislada	incoloro	PSBJ-URTK 6 FARBLOS	3026450	10
	rojo	PSBJ-URTK 6 RD	3026719	10
	azul	PSBJ-URTK 6 BU	3026434	10
	amarillo	PSBJ-URTK 6 YE	3026405	10
	verde	PSBJ-URTK 6 GN	3026418	10
	violeta	PSBJ-URTK 6 VT	3026421	10
	negro	PSBJ-URTK 6 BK	3026447	10
	gris	PSBJ-URTK 6 GY	3026612	10
	marrón	PSBJ-URTK 6 BN	3026971	10
	blanco	PSBJ-URTK 6 WH	3026448	10

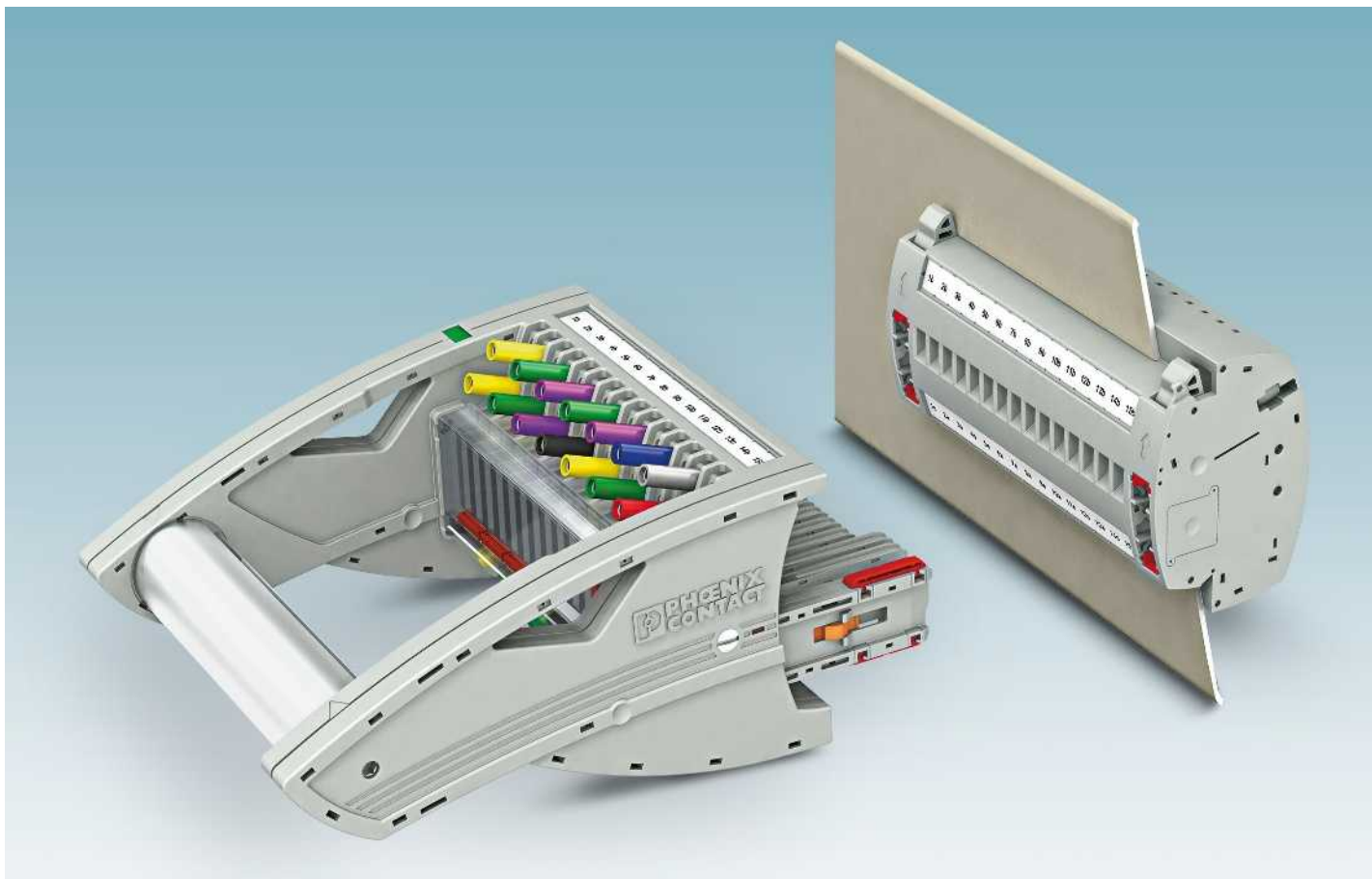

FAME 2, el sistema enchufable de prueba sin conector de servicio, reúne acciones de conmutación complejas para pruebas de funcionamiento de transformadores de corriente y tensión así como contactos de disparo y aviso en un solo bloque compacto y con ahorro de espacio. El sistema funciona según el principio del contacto normalmente cerrado. No es necesario un conector de servicio. La función de cortocircuito del transformador automática se garantiza con puentes enchufables en la clavija de prueba.

i Su código web : #0131



La clavija de prueba está completamente enchufada y enclavada y la ventana de indicación muestra el color rojo. Todos los contactos de prueba se contactan según el montaje de prueba.

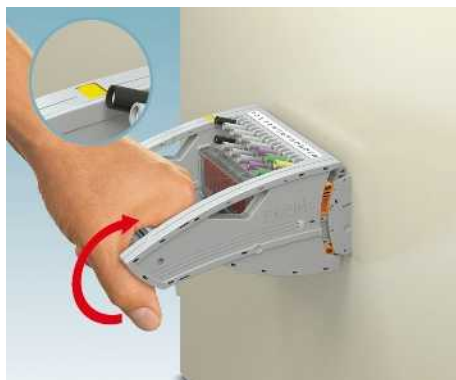

La empuñadura giratoria se gira hacia arriba hasta el tope y la ventana de indicación muestra el color amarillo. Los contactos de prueba con longitudes de lámina de contacto cortas (p. ej. transformadores de corriente) están interconectados de nuevo con el módulo de protección.

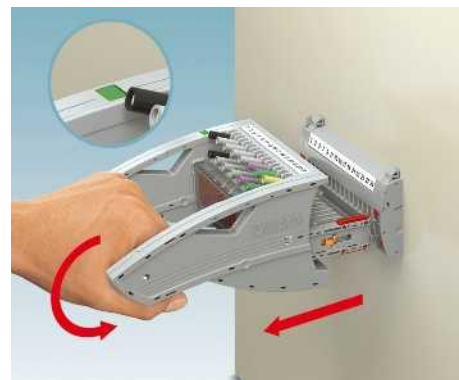

La empuñadura giratoria se gira de nuevo a la posición de salida. Ahora, el sistema mecánico desbloquea el conector para su completa extracción. La ventana de indicación se muestra en color verde.

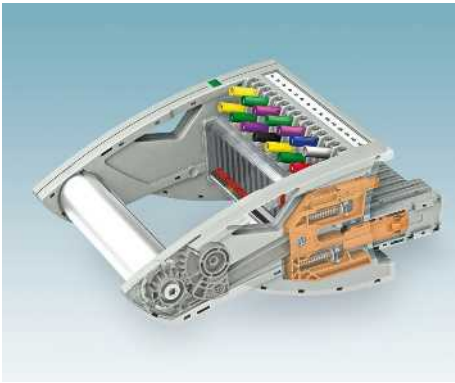

Para procesos de cortocircuito y de conmutación programados es necesario enchufar y desenchufar la clavija de prueba de forma uniforme. Los estados de contactos no definidos se evitan de forma efectiva mediante una mecánica de la empuñadura giratoria.

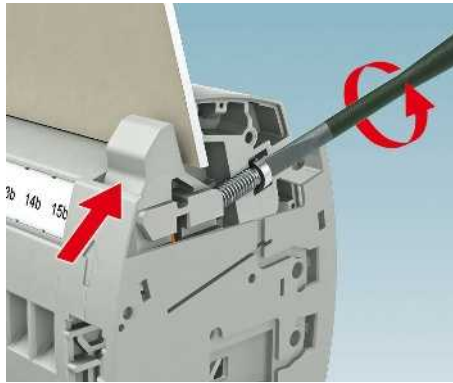

La fijación mural patentada es sencilla de utilizar y tiene un diseño robusto. Se compensan tolerancias grandes de hasta 4 mm con corte de chapa mediante la función excéntrica.

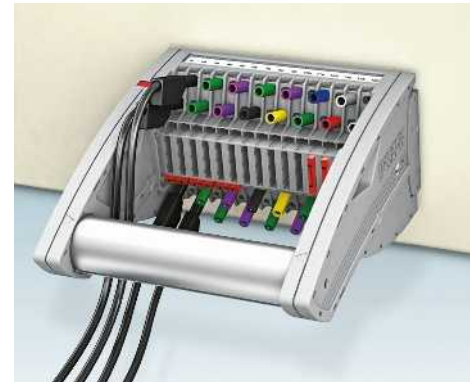

Los conectores hembra de pruebas asignados de manera alternada permiten la utilización de circuitos de prueba de seguridad según CAT III y CAT IV/1000V según EN 61010-031 en el mínimo espacio.



Las regletas de clavijas de prueba FAME se han diseñado según IP20. Los tapones ciegos pueden enchufarse sin función de conmutación y se protegen mediante precintos. Este precinto solo se puede soltar de nuevo mediante el manejo con dos manos.

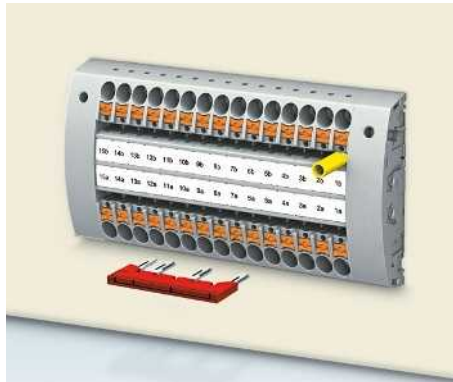

Las regletas de clavijas de prueba para el montaje mural ofrecen en el lado interior del armario de control, además de las dos ranuras de rotulación, dos y/o en la variante de carril seis fosos funcionales para la formación y la puesta a tierra del punto neutro.

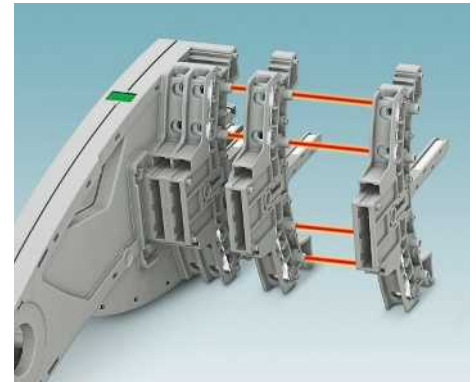

La construcción compacta y modular del sistema ofrece con números de polos de 4 a 25 amplias posibilidades para cada aplicación. Tanto en los conectores como en las regletas de clavijas de prueba.

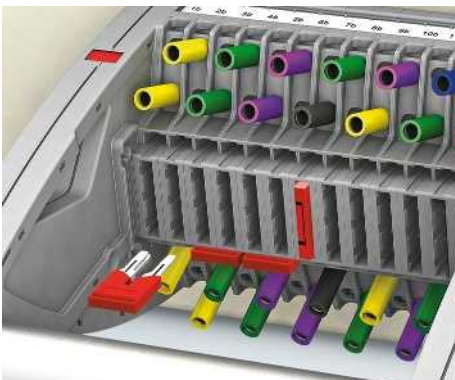

La clavija de prueba ofrece tres fosos funcionales entre los contactos de prueba de 4 mm. Alineación horizontal como puente en cortocircuito adelantado o alineación vertical como conexión de paso en el conector.



Los perfiles codificadores son utilizados por el usuario según sus aplicaciones. Las variantes conforme a VDE están precodificadas de fábrica. De este modo, se garantiza la máxima seguridad posible.



Todas las aplicaciones en las que no debe comprobarse mediante la puerta cerrada y también el montaje en rack al aire pueden realizarse con la variante de carril. Los puntos de embornaje y la zona enchufable pueden manejarse desde una dirección.

FAME 2

Sistema enchufable de prueba modular sin conector de servicio y cortocircuito del transformador en la clavija de prueba

El contacto de conmutación en la regleta de clavijas de prueba se ha diseñado como contacto normalmente cerrado. El contacto está cerrado en el funcionamiento normal.

Mediante la función de apertura del sistema FAME 2, se produce el funcionamiento normal sin conector de servicio adicional.

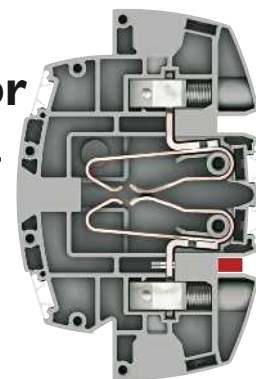

Funcionamiento normal

Contacto de conmutación cerrado

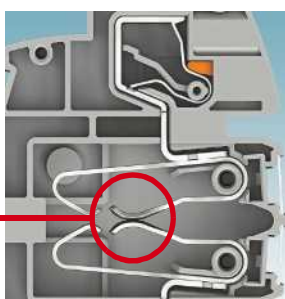

Cortocircuito del transformador

Cortocircuito adelantado mediante contacto auxiliar

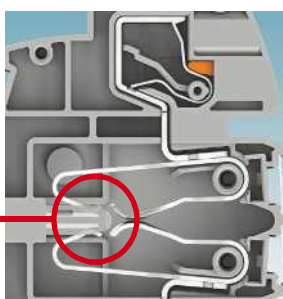

Modo de prueba

Contacto de conmutación conectado mediante conector hembra de pruebas

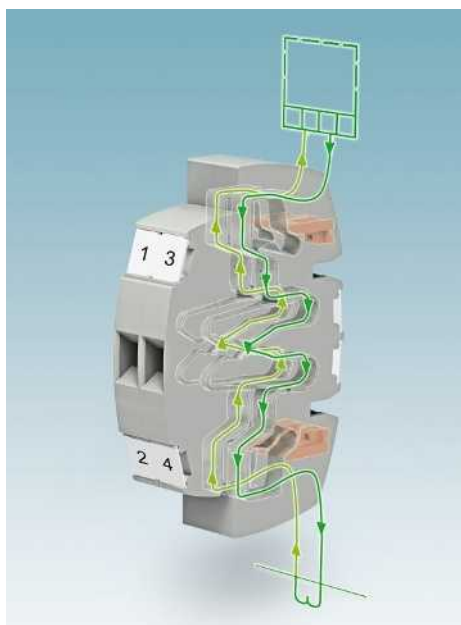
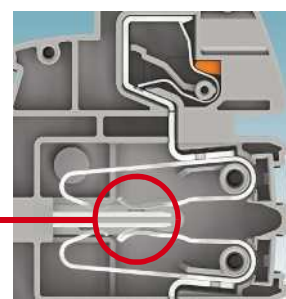

Funcionamiento normal

El funcionamiento normal se realiza sin conector de servicio adicional y el transductor de medida funciona de forma segura. Opcionalmente cubren la zona enchufable frente a acceso no autorizado mediante un tapón ciego.

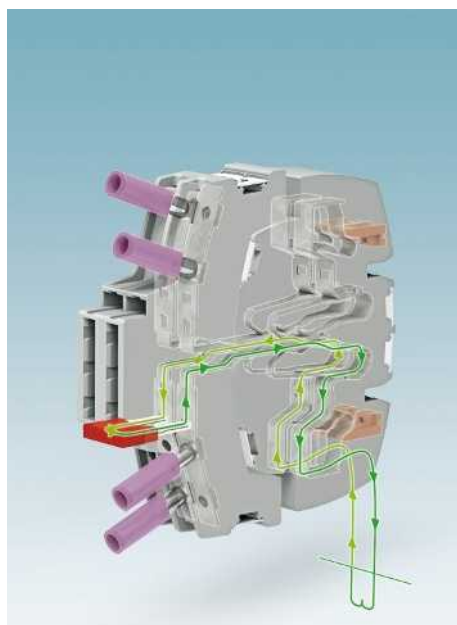

Cortocircuito del transformador

En caso de cambiarse el módulo de protección o realizar una comprobación del relé, el transformador de corriente se cortocircuita fácilmente mediante puentes enchufables insertados transversalmente, de forma adelantada para la separación de señales.

Los transductores de medida conectados están protegidos de manera segura frente a destrucciones.

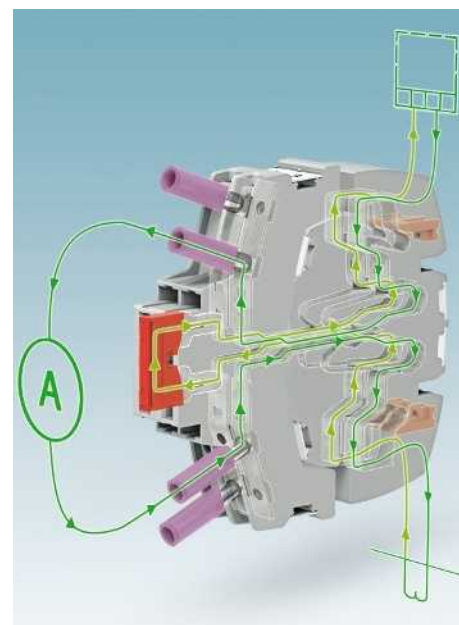

Modo de prueba

En el caso de puentes insertados longitudinalmente en la clavija de prueba, el equipamiento de prueba puede insertarse en bucle sin interrupciones mediante conectores hembra de pruebas de 4 mm en el circuito de intensidad.

Protección de la red: ejemplo de conmutación con puesta a tierra de punto neutro en la regleta de clavijas de prueba

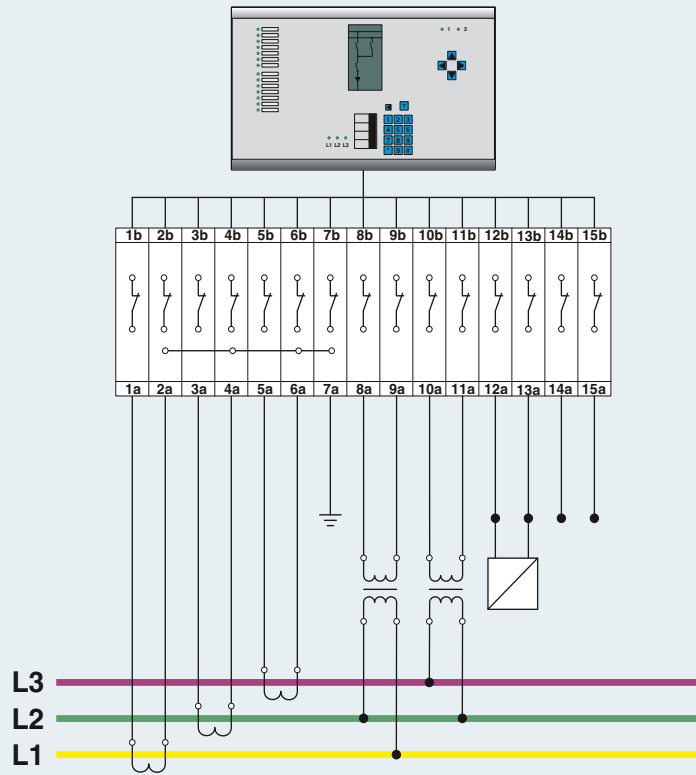

Regleta de clavijas de prueba para montaje sobre carril, con transformador de corriente, de tensión y señales

Clavijas de prueba con transformador de corriente, de tensión y señales

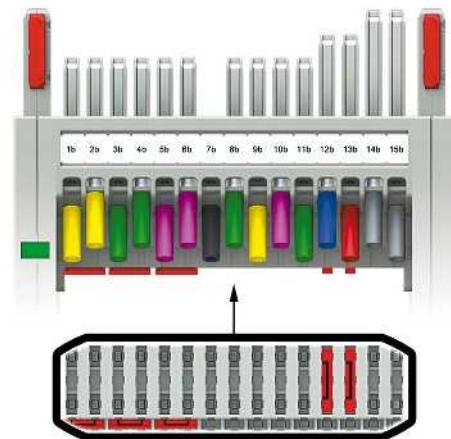
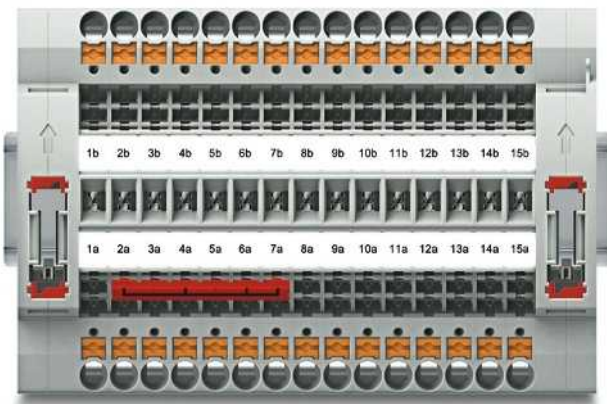

Regleta de clavijas de prueba, tapón ciego

Código	Tipo	Cantidad necesaria
3069864	PTRE 6-2/15	1
3069886	FBP 2/15	1

Puente enchufable

3032470	FBS 6-8	1
---------	---------	---

Clavija de prueba

Código	Tipo	Cantidad necesaria
3001693	FTPR 2/15	1

Puente enchufable

3030284	FBS 2-8	3
3032363	FBS 1/3-8	2

Regleta de clavijas de prueba, con conexión push-in o por tornillo



- Con el nuevo sistema de prueba de transductores de medida modular FAME se pueden realizar todas las tareas de prueba de transductores de manera rápida y segura. El cortocircuito del transformador y la inserción del comprobador se realizan automáticamente mediante el proceso de conexión.
- Las regletas de clavijas de prueba pueden utilizarse universalmente para transformadores de corriente y tensión
 - La regleta de clavijas de prueba se monta en la puerta del armario de control o bien sobre el carril
 - Las señales y los mensajes de estado pueden cablearse de forma combinada en una regleta de clavijas de prueba
 - La secuencia correcta al extraer la clavija de prueba garantiza un bloqueo y un accionamiento mecánico en la empuñadura giratoria
 - Todas las señales de prueba se conectan con líneas de prueba de seguridad protegidas contra contacto (CAT III y CAT IV/1000 V según EN 61010-031)
 - Todas las variantes indicadas puede equiparlas con una codificación para la clavija de prueba adecuada respectivamente
 - Los puntos neutros de los transformadores de corriente puede generarlos fácilmente mediante los puentes enchufables FBS ... en el lado posterior de la regleta de clavijas de prueba
 - Encontrará los accesorios adecuados a partir de la página 605

Observaciones:
Para la realización de secciones de pared véase phoenixcontact.net/products.
Para más puentes enchufables véase la página 606.
1) Curva derating disponible bajo consulta.
2) Tensión transitoria de prueba de 5 kV.

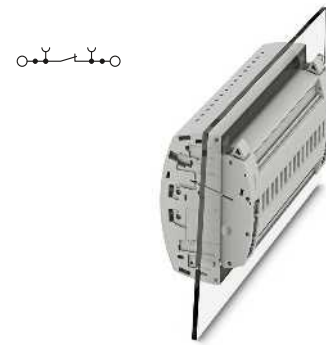

Regleta de clavijas de prueba 6 (10) mm², 30 A, 4 ... 25 polos, para montaje mural, conexión push-in



Datos eléctricos máximos	
Tensión de dimensionamiento [V]	400 ²⁾
Corriente nominal / sección [A] / [mm ²]	24 ¹⁾ / 6
Sección de dimensionamiento [mm ²]	6
Margen de secciones AWG	20-8
Capacidad de conexión	
1 conductor [mm ²]	0,5-10
2 conductores (mismo tipo) [mm ²]	-
2 conductores flexibles con puntera TWIN [mm ²]	-
Sección de conexión directamente enchufable [mm ²]	1-10
Datos generales	
Longitud a desaislar [mm]	12
Rosca de tornillo	-
Par de apriete [Nm]	-
Par de apriete fijación de pared [Nm]	0,8-1
Grosor de pared [mm]	1-4
Aislamiento	PA
Clase de combustibilidad según UL 94	V0

Descripción	Color
Regleta de clavijas de prueba, 4 polos	gris
5 polos	gris
6 polos	gris
7 polos	gris
8 polos	gris
9 polos	gris
10 polos	gris
11 polos	gris
12 polos	gris
13 polos	gris
14 polos	gris
15 polos	gris
16 polos	gris
17 polos	gris
18 polos	gris
19 polos	gris
20 polos	gris
21 polos	gris
22 polos	gris
23 polos	gris
24 polos	gris
25 polos	gris

Perfil cobertor , longitud de suministro 1 m	transparente
Soporte para perfil cobertor , encajable y precintable	gris
Perfil cobertor , longitud de suministro 1 m	transparente
Soporte para perfil cobertor , precintable, para perfil cobertor AP-ME	gris
Soporte para perfil cobertor , para AP-ME	gris
Destornillador	

Rotulación de la ranura lateral
--

Datos técnicos			
I _{máx.} [A]	U _{máx.} [V]	máx. Ø [mm ²]	AWG (UL)
30	400 ²⁾	0,5-10	20-8
IEC 60947-7-1			
IEC	UL / CUL	CSA	IEC / EN 60079-7
Rígido		Flexible	Puntera
			sin / con manguito de plástico
0,5-10	0,5-6	0,5-6	0,5-6
-	-	-	-
-	-	-	0,5-1,5
1-10	-	1-6	1-6

Datos de pedido		
Tipo	Código	Emb.
PTWE 6-2/4	3069827	1
PTWE 6-2/5	3069828	1
PTWE 6-2/6	3069829	1
PTWE 6-2/7	3069830	1
PTWE 6-2/8	3069831	1
PTWE 6-2/9	3069832	1
PTWE 6-2/10	3069833	1
PTWE 6-2/11	3069834	1
PTWE 6-2/12	3069835	1
PTWE 6-2/13	3069836	1
PTWE 6-2/14	3069837	1
PTWE 6-2/15	3069838	1
PTWE 6-2/16	3069839	1
PTWE 6-2/17	3069840	1
PTWE 6-2/18	3069841	1
PTWE 6-2/19	3069842	1
PTWE 6-2/20	3069843	1
PTWE 6-2/21	3069844	1
PTWE 6-2/22	3069845	1
PTWE 6-2/23	3069846	1
PTWE 6-2/24	3069847	1
PTWE 6-2/25	3069848	1

Accesorios		
AP RSC-T	3059139	10
APH-UTWE 6-2	3069057	10
SF-SL 0,8X4,0-100	1212551	10

UC-TM 8, UCT-TM 8, ZB 8 o TMT (EX9,5)R (véase el catálogo 3)
--



Regleta de clavijas de prueba 6 (10) mm², 30 A, 4 ... 25 polos, para montaje sobre carril, conexión push-in

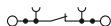

Regleta de clavijas de prueba 10 (10) mm², 30 A, 4 ... 25 polos, para montaje mural, conexión por tornillo



Regleta de clavijas de prueba 10 (10) mm², 30 A, 4 ... 25 polos, para montaje sobre carril, conexión por tornillo



Datos técnicos			
I _{máx.} [A]	U _{máx.} [V]	máx. Ø [mm ²]	AWG (UL)
30	400 ²⁾	0,5-10	20-8
IEC 60947-7-1			
IEC		UL / CUL	CSA
			IEC/ EN 60079-7
400 ²⁾	300	300	-
24 ¹⁾ / 6	10	10 / -	-
6	-	-	-
20-8	20-8	20-8	-
Rígido	Flexible	Puntera	
sin / con manguito de plástico			
0,5-10	0,5-6	0,5-6	0,5-6
-	-	-	-
-	-	-	0,5-1,5
1-10	-	1-6	1-6
12			
-			
-			
-			
-			
PA			
V0			

Datos técnicos			
I _{máx.} [A]	U _{máx.} [V]	máx. Ø [mm ²]	AWG (UL)
30	400 ²⁾	0,2-10	24-8
IEC 60947-7-1			
IEC		UL / CUL	CSA
			IEC/ EN 60079-7
400 ²⁾	300	300	-
24 ¹⁾ / 6	10	10 / -	-
6	-	-	-
24-8	24-8	24-8	-
Rígido	Flexible	Puntera	
sin / con manguito de plástico			
0,2-10	0,2-10	0,25-6	0,25-6
0,2-2,5	0,2-2,5	0,25-1,5	-
-	-	-	0,5-2,5
-	-	-	-
12			
M4			
1,5-1,8			
0,8-1			
1-4			
PA			
V0			

Datos técnicos			
I _{máx.} [A]	U _{máx.} [V]	máx. Ø [mm ²]	AWG (UL)
30	400 ²⁾	0,2-10	24-8
IEC 60947-7-1			
IEC		UL / CUL	CSA
			IEC/ EN 60079-7
400 ²⁾	300	300	-
24 ¹⁾ / 6	10	10 / -	-
6	-	-	-
24-8	24-8	24-8	-
Rígido	Flexible	Puntera	
sin / con manguito de plástico			
0,2-10	0,2-10	0,25-6	0,25-6
0,2-2,5	0,2-2,5	0,25-1,5	-
-	-	-	0,5-2,5
-	-	-	-
10			
M4			
1,5-1,8			
-			
-			
PA			
V0			

Datos de pedido		
Tipo	Código	Emb.
PTRE 6-2/4	3069849	1
PTRE 6-2/5	3069850	1
PTRE 6-2/6	3069851	1
PTRE 6-2/7	3069852	1
PTRE 6-2/8	3069853	1
PTRE 6-2/9	3069854	1
PTRE 6-2/10	3069855	1
PTRE 6-2/11	3069860	1
PTRE 6-2/12	3069861	1
PTRE 6-2/13	3069862	1
PTRE 6-2/14	3069863	1
PTRE 6-2/15	3069864	1
PTRE 6-2/16	3069865	1
PTRE 6-2/17	3069866	1
PTRE 6-2/18	3069867	1
PTRE 6-2/19	3069868	1
PTRE 6-2/20	3069869	1
PTRE 6-2/21	3069870	1
PTRE 6-2/22	3069871	1
PTRE 6-2/23	3069872	1
PTRE 6-2/24	3069873	1
PTRE 6-2/25	3069874	1

Datos de pedido		
Tipo	Código	Emb.
UTWE 6-2/4	3069650	1
UTWE 6-2/5	3069651	1
UTWE 6-2/6	3069652	1
UTWE 6-2/7	3069654	1
UTWE 6-2/8	3069655	1
UTWE 6-2/9	3069656	1
UTWE 6-2/10	3069658	1
UTWE 6-2/11	3069659	1
UTWE 6-2/12	3069660	1
UTWE 6-2/13	3069662	1
UTWE 6-2/14	3069663	1
UTWE 6-2/15	3069664	1
UTWE 6-2/16	3069666	1
UTWE 6-2/17	3069667	1
UTWE 6-2/18	3069668	1
UTWE 6-2/19	3069672	1
UTWE 6-2/20	3069673	1
UTWE 6-2/21	3069800	1
UTWE 6-2/22	3069801	1
UTWE 6-2/23	3069802	1
UTWE 6-2/24	3069803	1
UTWE 6-2/25	3069804	1

Datos de pedido		
Tipo	Código	Emb.
UTRE 6-2/4	3069805	1
UTRE 6-2/5	3069806	1
UTRE 6-2/6	3069807	1
UTRE 6-2/7	3069808	1
UTRE 6-2/8	3069809	1
UTRE 6-2/9	3069810	1
UTRE 6-2/10	3069811	1
UTRE 6-2/11	3069812	1
UTRE 6-2/12	3069813	1
UTRE 6-2/13	3069814	1
UTRE 6-2/14	3069815	1
UTRE 6-2/15	3069816	1
UTRE 6-2/16	3069817	1
UTRE 6-2/17	3069818	1
UTRE 6-2/18	3069819	1
UTRE 6-2/19	3069820	1
UTRE 6-2/20	3069821	1
UTRE 6-2/21	3069822	1
UTRE 6-2/22	3069823	1
UTRE 6-2/23	3069824	1
UTRE 6-2/24	3069825	1
UTRE 6-2/25	3069826	1

Accesorios		
Tipo	Código	Emb.
AP-ME METER	3034361	10
APH-ME	3034374	10
APT-ME	3034358	10
SF-SL 0,8X4,0-100	1212551	10

Accesorios		
Tipo	Código	Emb.
AP RSC-T	3059139	10
APH-UTWE 6-2	3069057	10
SF-SL 0,8X4,0-100	1212551	10

Accesorios		
Tipo	Código	Emb.
AP-ME METER	3034361	10
APH-ME	3034374	10
APT-ME	3034358	10
SF-SL 0,8X4,0-100	1212551	10

UC-TM 8, UCT-TM 8, ZB 8 o TMT (EX9,5)R (véase el catálogo 3)

UC-TM 8, UCT-TM 8, ZB 8 o TMT (EX9,5)R (véase el catálogo 3)

UC-TM 8, UCT-TM 8, ZB 8 o TMT (EX9,5)R (véase el catálogo 3)

Soluciones específicas para el sector

Soluciones para la técnica de protección y control

Clavijas de prueba, de varios polos, láminas de contacto de libre configuración FTPR ... y FTP ...

- Las clavijas de prueba pueden configurarse y pedirse fácilmente con un clic del ratón en el área de productos en la página web phoenixcontact.net/products
- Para un pedido por fax o correo electrónico le rogamos utilice los datos de pedido según se indica en el ejemplo de pedido en la siguiente página



24 A, clavija de prueba con empuñadura giratoria, conector hembra de pruebas de 4 mm

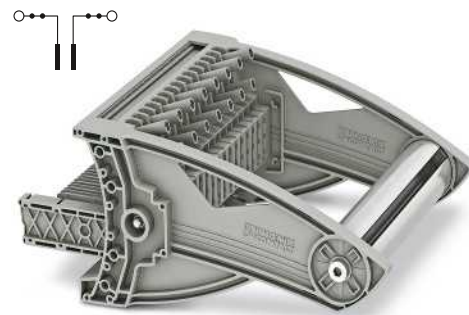

24 A, clavija de prueba sin empuñadura giratoria, conector hembra de pruebas de 4 mm



Datos técnicos				
Datos eléctricos máximos	I _{máx.} [A]	U _{máx.} [V]	máx. Ø [mm ²]	AWG (UL)
	24	400	0,5-2,5	-
Datos de dimensionamiento	IEC	UL / CUL	CSA	IEC/ EN 60079-7
Tensión de dimensionamiento [V]	400	-	-	-
Corriente nominal / sección [A] / [mm ²]	24 / 2,5	-	-	-
Sección de dimensionamiento [mm ²]	6	-	-	-
Margen de secciones AWG	20-14	-	-	-
Capacidad de conexión	Rígido	Flexible	Puntera sin / con manguito de plástico	
1 conductor [mm ²]	-	0,5-2,5	-	-
Datos generales	Par de apriete: hembras roscadas para tomas de prueba [Nm]			
Aislamiento	0,5-0,6			
Clase de combustibilidad según UL 94	PA			
	V0			



Datos técnicos				
Datos eléctricos máximos	I _{máx.} [A]	U _{máx.} [V]	máx. Ø [mm ²]	AWG (UL)
	24	400	0,5-2,5	-
Datos de dimensionamiento	IEC	UL / CUL	CSA	IEC/ EN 60079-7
Tensión de dimensionamiento [V]	400	-	-	-
Corriente nominal / sección [A] / [mm ²]	24 / 2,5	-	-	-
Sección de dimensionamiento [mm ²]	6	-	-	-
Margen de secciones AWG	20-14	-	-	-
Capacidad de conexión	Rígido	Flexible	Puntera sin / con manguito de plástico	
1 conductor [mm ²]	-	0,5-2,5	-	-
Datos generales	Par de apriete: hembras roscadas para tomas de prueba [Nm]			
Aislamiento	0,5-0,6			
Clase de combustibilidad según UL 94	PA			
	V0			

Datos de pedido				
Descripción	Color	Tipo	Código	Emb.
Clavija de prueba	gris	FTPR-2/4	3001681	1
5 polos	gris	FTPR-2/5	3001683	1
6 polos	gris	FTPR-2/6	3001684	1
7 polos	gris	FTPR-2/7	3001685	1
8 polos	gris	FTPR-2/8	3001686	1
9 polos	gris	FTPR-2/9	3001687	1
10 polos	gris	FTPR-2/10	3001688	1
11 polos	gris	FTPR-2/11	3001689	1
12 polos	gris	FTPR-2/12	3001690	1
13 polos	gris	FTPR-2/13	3001691	1
14 polos	gris	FTPR-2/14	3001692	1
15 polos	gris	FTPR-2/15	3001693	1
16 polos	gris	FTPR-2/16	3001694	1
17 polos	gris	FTPR-2/17	3001696	1
18 polos	gris	FTPR-2/18	3001697	1
19 polos	gris	FTPR-2/19	3001698	1
20 polos	gris	FTPR-2/20	3001699	1
21 polos	gris	FTPR-2/21	3001700	1
22 polos	gris	FTPR-2/22	3001701	1
23 polos	gris	FTPR-2/23	3001702	1
24 polos	gris	FTPR-2/24	3001703	1
25 polos	gris	FTPR-2/25	3001704	1

Datos de pedido				
Descripción	Color	Tipo	Código	Emb.
Clavija de prueba	gris	FTP-2/4	3001706	1
5 polos	gris	FTP-2/5	3001707	1
6 polos	gris	FTP-2/6	3001708	1
7 polos	gris	FTP-2/7	3001709	1
8 polos	gris	FTP-2/8	3001710	1
9 polos	gris	FTP-2/9	3001711	1
10 polos	gris	FTP-2/10	3001712	1
11 polos	gris	FTP-2/11	3001713	1
12 polos	gris	FTP-2/12	3001714	1
13 polos	gris	FTP-2/13	3001715	1
14 polos	gris	FTP-2/14	3001716	1
15 polos	gris	FTP-2/15	3001717	1
16 polos	gris	FTP-2/16	3001719	1
17 polos	gris	FTP-2/17	3001720	1
18 polos	gris	FTP-2/18	3001722	1
19 polos	gris	FTP-2/19	3001723	1
20 polos	gris	FTP-2/20	3001724	1
21 polos	gris	FTP-2/21	3001725	1
22 polos	gris	FTP-2/22	3001726	1
23 polos	gris	FTP-2/23	3001727	1
24 polos	gris	FTP-2/24	3001728	1
25 polos	gris	FTP-2/25	3001729	1

Accesorios				
Descripción	Color	Código	Emb.	
Terminal de horquilla, aislado, según UL	rojo	C-FCI 1,5/M3	3240032	100
	azul	C-FCI 2,5/M3	3240037	100
Terminal de cable circular, aislado, según UL	rojo	C-RCI 1,5/M3	3240016	100
	azul	C-RCI 2,5/M3	3240021	100

Accesorios				
Descripción	Color	Código	Emb.	
Terminal de horquilla, aislado, según UL	rojo	C-FCI 1,5/M3	3240032	100
	azul	C-FCI 2,5/M3	3240037	100
Terminal de cable circular, aislado, según UL	rojo	C-RCI 1,5/M3	3240016	100
	azul	C-RCI 2,5/M3	3240021	100

Rotulación	UC-TM 8, UCT-TM 8, ZB 8 o TMT (EX9,5)R (véase el catálogo 3)
-------------------	--

Rotulación	UC-TM 8, UCT-TM 8, ZB 8 o TMT (EX9,5)R (véase el catálogo 3)
-------------------	--

Ejemplo de pedido: clavija de prueba configurable con función de empuñadura giratoria

Para el correcto pedido se precisa una vista definida de desde dónde se contará.
Esta se ofrece cuando la ventana de estado se halla en la vista superior en el lado izquierdo.
En este caso, el polo 1 se halla a la izquierda.
Cada polo de una clavija de prueba se describe mediante una característica de lámina de contacto a elegir.
Son posibles las siguientes características:

- S** lámina de contacto corta, gris
- M** lámina de contacto mediana, gris
- L** lámina de contacto larga, gris
- LGN** lámina de contacto larga, verde
- N** sin lámina de contacto, gris

Cada polo con lámina de contacto se suministra equipado con dos conectores hembra de pruebas grises.

Ejemplo de pedido:
Una clavija de prueba de 15 polos con empuñadura giratoria debe poseer la siguiente configuración:

- Polo 1 lámina de contacto corta, gris
- Polo 2 lámina de contacto corta, gris
- Polo 3 lámina de contacto corta, gris
- Polo 4 lámina de contacto corta, gris
- Polo 5 lámina de contacto corta, gris
- Polo 6 lámina de contacto corta, gris
- Polo 7 lámina de contacto corta, gris
- Polo 8 sin lámina de contacto, gris
- Polo 9 sin lámina de contacto, gris
- Polo 10 lámina de contacto mediana, gris
- Polo 11 lámina de contacto mediana, gris
- Polo 12 lámina de contacto mediana, gris
- Polo 13 lámina de contacto mediana, gris
- Polo 14 lámina de contacto larga, verde
- Polo 15 lámina de contacto larga, verde

En este caso, la indicación de pedido para el ejemplo de pedido será:

Código	Polo 1	Polo 2	Polo 3	Polo 4	Polo 5	Polo 6	Polo 7	Polo 8	Polo 9	Polo 10	Polo 11	Polo 12	Polo 13	Polo 14	Polo 15
3001693	S	S	S	S	S	S	S	N	N	M	M	M	M	LGN	LGN

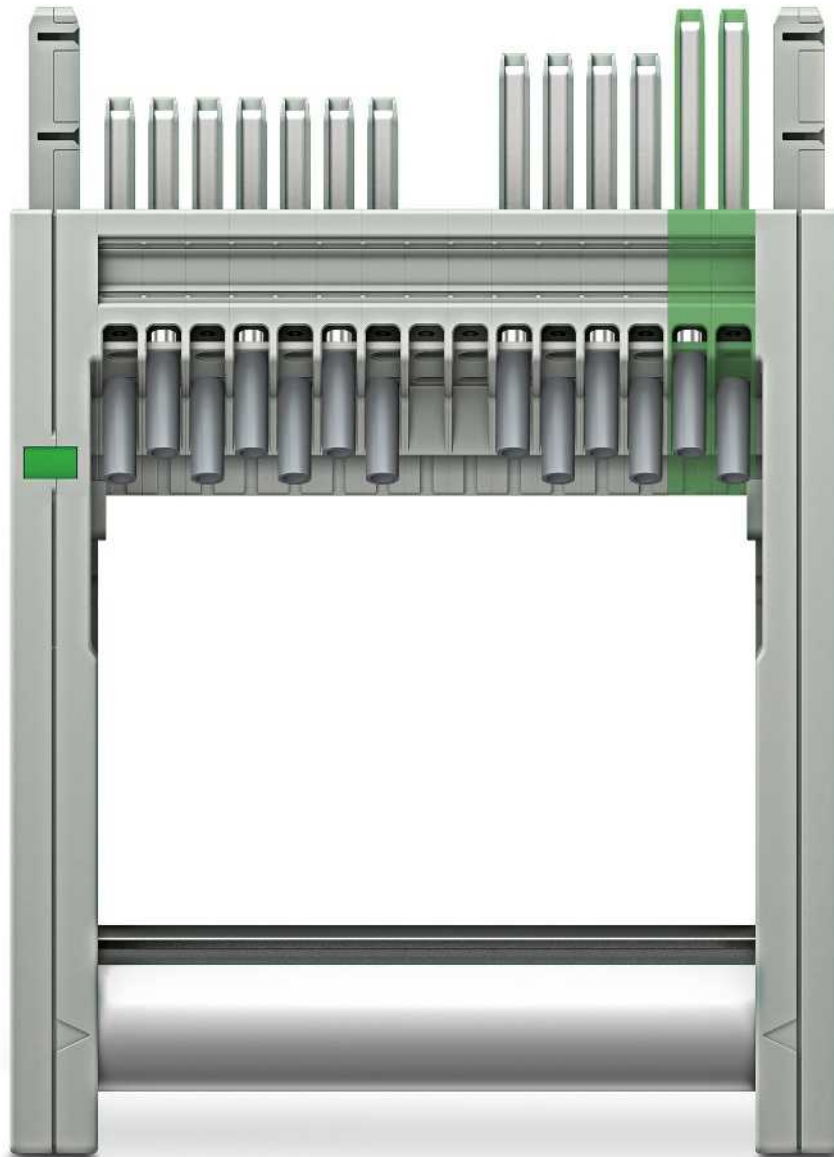

Soluciones específicas para el sector

Soluciones para la técnica de protección y control

Clavijas de prueba de servicio, tapón ciego FBP-2/...

- La clavija de prueba de servicio se ha diseñado de 1 a 4 polos sin bridas laterales
- Libre posicionamiento en la regleta de clavijas de prueba para tareas de medición especiales
- Equipamiento adicional con puentes y conectores hembra de pruebas
- En el servicio normal, el tapón ciego sirve como tapa protectora de la regleta de clavijas de prueba y opcionalmente puede precintarse

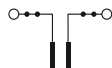

Clavija de prueba de servicio 1 ... 4 polos



Tapón ciego 4 ... 25 polos



Datos eléctricos máximos	Datos técnicos				Datos técnicos			
	I _{máx.} [A]	U _{máx.} [V]	máx. Ø [mm ²]	AWG (UL)	máx. Ø [mm ²]		AWG (UL)	
24	400	0,5-2,5	-	-	-	-	-	-
Datos de dimensionamiento	IEC	UL / CUL	CSA	IEC/ EN 60079-7	IEC	UL / CUL	CSA	IEC/ EN 60079-7
Tensión de dimensionamiento [V]	400	-	-	-	-	-	-	-
Corriente nominal / sección [A] / [mm ²]	24 / 2,5	-	-	-	- / -	-	-	-
Sección de dimensionamiento [mm ²]	6	-	-	-	-	-	-	-
Margen de secciones AWG	20-14	-	-	-	-	-	-	-
Capacidad de conexión	Rígido	Flexible	Puntera sin / con manguito de plástico		Rígido	Flexible	Puntera sin / con manguito de plástico	
1 conductor [mm ²]	-	0,5-2,5	-	-	-	-	-	-
Datos generales								
Par de apriete: hembras roscadas para tomas de prueba [Nm]	0,5-0,6				-			
Aislamiento	PA				PA			
Clase de combustibilidad según UL 94	V0				V0			

Descripción	Color	Datos de pedido			Datos de pedido		
		Tipo	Código	Emb.	Tipo	Código	Emb.
Clavija de prueba de servicio , 1 polo, con conectores hembra de pruebas	rojo	FTP-2/1 SERVICE	3069469	1			
2 polos, sin conectores hembra de pruebas	rojo	FTP-2/2 SERVICE	3069464	1			
3 polos, sin conectores hembra de pruebas	rojo	FTP-2/3 SERVICE	3069465	1			
4 polos, sin conectores hembra de pruebas	rojo	FTP-2/4 SERVICE	3069468	1			
Tapón ciego , 4 polos	gris				FBP-2/4	3069875	1
5 polos	gris				FBP-2/5	3069876	1
6 polos	gris				FBP-2/6	3069877	1
7 polos	gris				FBP-2/7	3069878	1
8 polos	gris				FBP-2/8	3069879	1
9 polos	gris				FBP-2/9	3069880	1
10 polos	gris				FBP-2/10	3069881	1
11 polos	gris				FBP-2/11	3069882	1
12 polos	gris				FBP-2/12	3069883	1
13 polos	gris				FBP-2/13	3069884	1
14 polos	gris				FBP-2/14	3069885	1
15 polos	gris				FBP-2/15	3069886	1
16 polos	gris				FBP-2/16	3069887	1
17 polos	gris				FBP-2/17	3069888	1
18 polos	gris				FBP-2/18	3069889	1
19 polos	gris				FBP-2/19	3069890	1
20 polos	gris				FBP-2/20	3069891	1
21 polos	gris				FBP-2/21	3069892	1
22 polos	gris				FBP-2/22	3069893	1
23 polos	gris				FBP-2/23	3069894	1
24 polos	gris				FBP-2/24	3069895	1
25 polos	gris				FBP-2/25	3069896	1
Clavija de interrupción , 1 polo	verde	FIP-3/1 SERVICE	3069921	1			

	Accesorios	Accesorios
Rotulación de la ranura lateral	UC-TM 8, UCT-TM 8, ZB 8 o TMT (EX9,5)R (véase el catálogo 3)	UC-TM 8, UCT-TM 8, ZB 8 o TMT (EX9,5)R (véase el catálogo 3)

Set de perfiles codificadores PC...-TRI

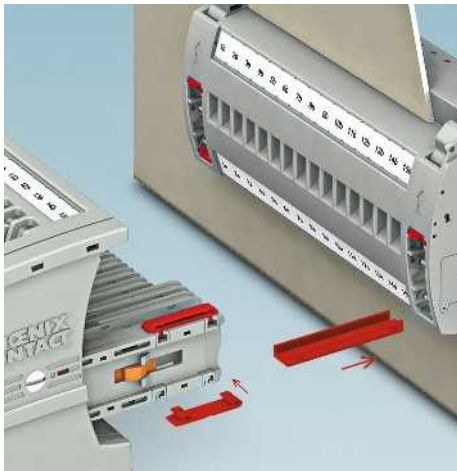

- Con el set de perfiles codificadores pueden asignarse entre sí regletas de clavijas de prueba y clavijas de prueba en función de la aplicación
- De este modo, se garantiza la máxima seguridad en todas las tareas de prueba



Datos generales

Material
Clase de combustibilidad según UL 94

Datos técnicos

PA
V0

Datos de pedido

Descripción	Color
Set de perfiles codificadores, para regleta de clavijas de prueba	rojo
Set de perfiles codificadores, para clavijas de prueba FTP-2 y FTPR-2 y tapones ciegos FBP-2	rojo

Tipo	Código	Emb.
PC-UTWE-TRI	3069897	50
PC-FTP-TRI	3069898	50

Conectores hembra de pruebas de color PSBJ ...

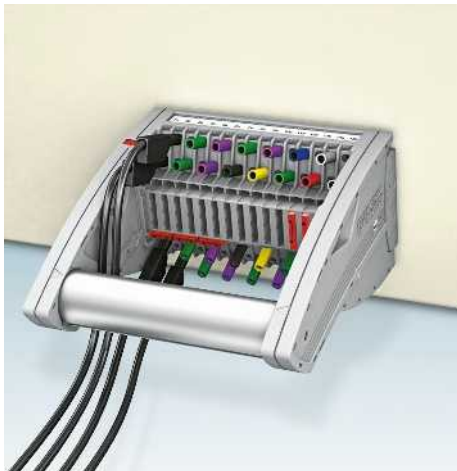

- Las líneas de prueba de seguridad de 4 mm con aislamiento fijo según EN 61010-031 CAT III y CAT IV hasta 1000 V pueden codificarse con fidelidad de color
- Las líneas de prueba adicionales, confeccionadas con terminales de anillo y horquilla (véase accesorios p. ej. página 602), pueden fijarse con los conectores hembra de pruebas.



Datos de pedido

Descripción	Color
Hembra roscada, aislada	incoloro

Tipo	Código	Emb.
PSBJ-URTK 6 FARBLOS	3026450	10
PSBJ-URTK 6 RD	3026719	10
PSBJ-URTK 6 BU	3026434	10
PSBJ-URTK 6 YE	3026405	10
PSBJ-URTK 6 GN	3026418	10
PSBJ-URTK 6 VT	3026421	10
PSBJ-URTK 6 BK	3026447	10
PSBJ-URTK 6 GY	3026612	10
PSBJ-URTK 6 BN	3026971	10
PSBJ-URTK 6 WH	3026448	10

Soluciones específicas para el sector

Soluciones para la técnica de protección y control

Puentes enchufables, rojos, paso de 8,2 mm, FBS ...

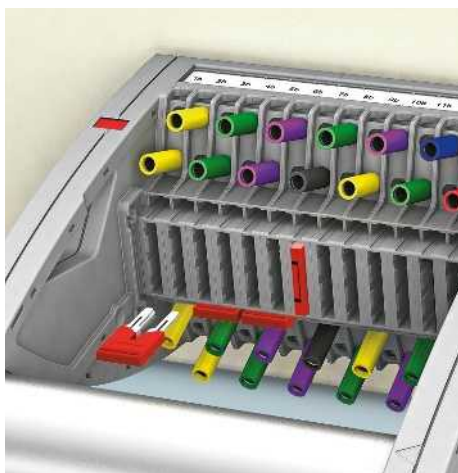

– Los puentes enchufables FBS ...-8 se utilizan para cortocircuitar, como puentes de punto neutro y también para crear la puesta a tierra en combinación con un borne para carril PE en la regleta de bornes

Al utilizar los puentes en combinación con el sistema enchufable de prueba FAME, la corriente de puente máxima admisible es de 24 A.



Descripción
Puente enchufable
2 polos
3 polos
4 polos
5 polos
6 polos
10 polos

Datos de pedido		
Tipo	Código	Emb.
FBS 2-8	3030284	10
FBS 3-8	3030297	10
FBS 4-8	3030307	10
FBS 5-8	3030310	10
FBS 6-8	3032470	10
FBS 10-8	3030323	10

Puentes enchufables con y sin ayuda extraíble, rojos, paso de 8,2 mm, FBSRH ...

– Los puentes FBSRH ...-8 disponen de una ayuda extraíble inyectada y pueden utilizarse de manera confortable y sin herramientas para tareas de puenteado individuales. P. ej., de este modo se puede establecer el cortocircuito del transformador con bornes seccionables de transductores de medida

Al utilizar los puentes en combinación con el sistema enchufable de prueba FAME, la corriente de puente máxima admisible es de 24 A.



Puente enchufable, con y sin ayuda extraíble

Descripción
Puente enchufable, con ayuda extraíble
2 polos
3 polos
4 polos
Puente enchufable
2 polos
3 polos
4 polos
5 polos
10 polos
16 polos

Datos de pedido		
Tipo	Código	Emb.
FBSRH 2-8	3033802	10
FBSRH 3-8	3033803	10
FBSRH 4-8	3033804	10
FBSR 2-8	3033808	10
FBSR 3-8	3001597	10
FBSR 4-8	3000585	10
FBSR 5-8	3033809	10
FBSR 10-8	3001599	10
FBSR 16-8	3033816	10

Puentes preconfeccionados, rojos, paso de 8,2 mm

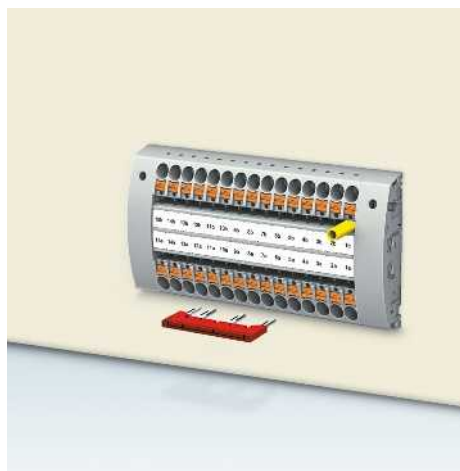

- Los puentes de estrella enchufables o puentes para saltar varios polos pueden instalarse ya preconfigurados sin demasiado esfuerzo
- Los puentes están impresos y sirven para una clara identificación del puenteo no contiguo

Al utilizar los puentes en combinación con el sistema enchufable de prueba FAME, la corriente de puente máxima admisible es de 24 A.



Descripción
Puente preconfeccionado, rotulado
3 polos, polo 1, 3
4 polos, polo 1, 4
5 polos, polo 1, 3, 5
10 polos, polo 1, 4, 7, 10

Datos de pedido		
Tipo	Código	Emb.
FBS 1/3-8	3032363	10
FBS 1/4-8	3032376	10
FBS 1/3/5-8	3032389	10
FBS 1/4/7/10-8	3032402	10

Perfiles cobertores para conectores hembra de pruebas o regletas de clavijas de prueba montadas sobre carril



- El perfil cobertor AP-FTP evita cambios no deseados de los puentes de punto neutro, de paso y de cortocircuito en la clavija de prueba ya equipada
- Para el montaje aflojar ligeramente la atornilladura lateral del conector y encajar el perfil
- El soporte para perfil cobertor APH-ME se usa junto con la cubierta AP-ME para la regleta de clavijas de prueba montada sobre carril



Datos generales
Material

Datos técnicos
PVC

Descripción	Color
Perfil cobertor , longitud de suministro 1 m	transparente
Perfil cobertor , longitud de suministro 1 m	transparente
Perfil cobertor , longitud de suministro 1 m	transparente
Soporte para perfil cobertor , precintable, para perfil cobertor AP-ME	gris
Soporte para perfil cobertor , encajable y precintable	gris

Datos de pedido		
Tipo	Código	Emb.
AP-FTP METER	3069899	1
AP-ME METER	3034361	10
AP RSC-T	3059139	10
APH-ME	3034374	10
APH-UTWE 6-2	3069057	10

Soluciones para la técnica de protección y control

Regletas de clavijas de prueba y clavijas de prueba, con codificación VDE

Observaciones:

Para la realización de secciones de pared véase phoenixcontact.net/products.

Para más información sobre los diagramas eléctricos de las clavijas de prueba véase phoenixcontact.net/products.

1) Curva derating disponible bajo consulta.

2) Tensión transitoria de prueba de 5 kV.

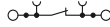

6 (10) mm², 30 A, regleta de clavijas de prueba, para montaje mural, con codificación VDE



6 (10) mm², 30 A, regleta de clavijas de prueba, para montaje sobre carril, con codificación VDE



Datos eléctricos máximos	Datos técnicos				I _{máx.} [A]	U _{máx.} [V]	máx. Ø [mm ²]	AWG (UL)
	IEC 60947-7-1	UL / CUL	CSA	IEC/ EN 60079-7				
	30	400 ²⁾	0,5-10	20-8	30	400 ²⁾	0,5-10	20-8
Datos de dimensionamiento								
Tensión de dimensionamiento [V]	400 ²⁾	300	300	-	400 ²⁾	300	300	-
Corriente nominal / sección [A] / [mm ²]	24 ¹⁾ / 6	10	10 / -	-	24 ¹⁾ / 6	10	10 / -	-
Sección de dimensionamiento [mm ²]	6	-	-	-	6	-	-	-
Margen de secciones AWG	20-8	20-8	20-8	-	20-8	20-8	20-8	-
Capacidad de conexión								
1 conductor [mm ²]	0,5-10	0,5-6	sin / con manguito de plástico		0,5-10	0,5-6	sin / con manguito de plástico	
2 conductores flexibles con puntera TWIN [mm ²]	-	-	-	0,5-6	-	-	0,5-6	0,5-6
Sección de conexión directamente enchufable [mm ²]	1-10	-	1-6	1-6	1-10	-	1-6	1-6
Datos generales								
Longitud a desaislar [mm]	12	-	-	-	12	-	-	-
Par de apriete fijación de pared [Nm]	0,8-1	-	-	-	-	-	-	-
Grosor de pared [mm]	1-4	-	-	-	-	-	-	-
Par de apriete: hembras roscadas para tomas de prueba [Nm]	-	-	-	-	-	-	-	-
Aislamiento	PA	-	-	-	PA	-	-	-
Clase de combustibilidad según UL 94	V0	-	-	-	V0	-	-	-

Descripción	Color	Datos de pedido			Tipo	Código	Emb.
		Tipo	Código	Emb.			
Conexión push-in, A7	gris	PTWE 6-2/A7	3069436	1	PTRE 6-2/A7	3069449	1
B7	gris	PTWE 6-2/B7	3069437	1	PTRE 6-2/B7	3069450	1
E7	gris	PTWE 6-2/E7	3069438	1	PTRE 6-2/E7	3069451	1
A14	gris	PTWE 6-2/A14	3069439	1	PTRE 6-2/A14	3069452	1
B14	gris	PTWE 6-2/B14	3069440	1	PTRE 6-2/B14	3069453	1
C14	gris	PTWE 6-2/C14	3069441	1	PTRE 6-2/C14	3069454	1
B19	gris	PTWE 6-2/B19	3069442	1	PTRE 6-2/B19	3069455	1
C19	gris	PTWE 6-2/C19	3069443	1	PTRE 6-2/C19	3069456	1
D19	gris	PTWE 6-2/D19	3069444	1	PTRE 6-2/D19	3069457	1
F19	gris	PTWE 6-2/F19	3069445	1	PTRE 6-2/F19	3069458	1
G19	gris	PTWE 6-2/G19	3069446	1	PTRE 6-2/G19	3069459	1
H19	gris	PTWE 6-2/H19	3069447	1	PTRE 6-2/H19	3069460	1
I19	gris	PTWE 6-2/I19	3069448	1	PTRE 6-2/I19	3069461	1
Conexión por tornillo, A7	gris	UTWE 6-2/A7	3069410	1	UTRE 6-2/A7	3069423	1
B7	gris	UTWE 6-2/B7	3069411	1	UTRE 6-2/B7	3069424	1
E7	gris	UTWE 6-2/E7	3069412	1	UTRE 6-2/E7	3069425	1
A14	gris	UTWE 6-2/A14	3069413	1	UTRE 6-2/A14	3069426	1
B14	gris	UTWE 6-2/B14	3069414	1	UTRE 6-2/B14	3069427	1
C14	gris	UTWE 6-2/C14	3069415	1	UTRE 6-2/C14	3069428	1
B19	gris	UTWE 6-2/B19	3069416	1	UTRE 6-2/B19	3069429	1
C19	gris	UTWE 6-2/C19	3069417	1	UTRE 6-2/C19	3069430	1
D19	gris	UTWE 6-2/D19	3069418	1	UTRE 6-2/D19	3069431	1
F19	gris	UTWE 6-2/F19	3069419	1	UTRE 6-2/F19	3069432	1
G19	gris	UTWE 6-2/G19	3069420	1	UTRE 6-2/G19	3069433	1
H19	gris	UTWE 6-2/H19	3069421	1	UTRE 6-2/H19	3069434	1
I19	gris	UTWE 6-2/I19	3069422	1	UTRE 6-2/I19	3069435	1
Clavija de prueba de servicio, 1 polo, con conectores hembra de pruebas	rojo						



24 A, clavija de prueba, con empuñadura giratoria, con codificación VDE

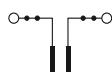

24 A, clavija de prueba, con empuñadura estándar, con codificación VDE

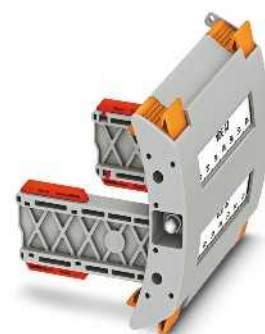

Tapón ciego, precintable, con codificación VDE



Datos técnicos			
I _{máx.} [A]	U _{máx.} [V]	máx. Ø [mm ²]	AWG (UL)
24	400	0,5-2,5	-
IEC	UL / CUL	CSA	IEC/ EN 60079-7
400	-	-	-
24 / 2,5	-	-	-
6	-	-	-
20-14	-	-	-
Rígido	Flexible	Puntera sin / con manguito de plástico	
-	0,5-2,5	-	-
-	-	-	-
-	-	-	-
0,5-0,6	-	-	-
PA	-	-	-
V0	-	-	-

Datos técnicos			
I _{máx.} [A]	U _{máx.} [V]	máx. Ø [mm ²]	AWG (UL)
24	400	0,5-2,5	-
IEC	UL / CUL	CSA	IEC/ EN 60079-7
400	-	-	-
24 / 2,5	-	-	-
6	-	-	-
20-14	-	-	-
Rígido	Flexible	Puntera sin / con manguito de plástico	
-	0,5-2,5	-	-
-	-	-	-
-	-	-	-
0,5-0,6	-	-	-
PA	-	-	-
V0	-	-	-

Datos técnicos			
		máx. Ø [mm ²]	AWG (UL)
		-	-
IEC	UL / CUL	CSA	IEC/ EN 60079-7
-	-	-	-
- / -	-	-	-
-	-	-	-
-	-	-	-
Rígido	Flexible	Puntera sin / con manguito de plástico	
-	-	-	-
-	-	-	-
-	-	-	-
PA	-	-	-
V0	-	-	-

Datos de pedido		
Tipo	Código	Emb.
FTP-2/A7	3069484	1
FTP-2/B7	3069485	1
FTP-2/E7	3069486	1
FTP-2/A14	3069487	1
FTP-2/B14	3069488	1
FTP-2/C14	3069489	1
FTP-2/B19	3069490	1
FTP-2/C19	3069491	1
FTP-2/D19	3069492	1
FTP-2/F19	3069493	1
FTP-2/G19	3069494	1
FTP-2/H19	3069495	1
FTP-2/I19	3069496	1
FTP-2/A7	3069484	1
FTP-2/B7	3069485	1
FTP-2/E7	3069486	1
FTP-2/A14	3069487	1
FTP-2/B14	3069488	1
FTP-2/C14	3069489	1
FTP-2/B19	3069490	1
FTP-2/C19	3069491	1
FTP-2/D19	3069492	1
FTP-2/F19	3069493	1
FTP-2/G19	3069494	1
FTP-2/H19	3069495	1
FTP-2/I19	3069496	1

Datos de pedido		
Tipo	Código	Emb.
FTP-2/A7	3069470	1
FTP-2/B7	3069471	1
FTP-2/E7	3069472	1
FTP-2/A14	3069474	1
FTP-2/B14	3069475	1
FTP-2/C14	3069476	1
FTP-2/B19	3069477	1
FTP-2/C19	3069478	1
FTP-2/D19	3069479	1
FTP-2/F19	3069480	1
FTP-2/G19	3069481	1
FTP-2/H19	3069482	1
FTP-2/I19	3069483	1
FTP-2/A7	3069470	1
FTP-2/B7	3069471	1
FTP-2/E7	3069472	1
FTP-2/A14	3069474	1
FTP-2/B14	3069475	1
FTP-2/C14	3069476	1
FTP-2/B19	3069477	1
FTP-2/C19	3069478	1
FTP-2/D19	3069479	1
FTP-2/F19	3069480	1
FTP-2/G19	3069481	1
FTP-2/H19	3069482	1
FTP-2/I19	3069483	1
FTP-2/I SERVICE	3069469	1

Datos de pedido		
Tipo	Código	Emb.
FBP-2/A7	3069497	1
FBP-2/B7	3069498	1
FBP-2/E7	3069499	1
FBP-2/A14	3069500	1
FBP-2/B14	3069501	1
FBP-2/C14	3069502	1
FBP-2/B19	3069503	1
FBP-2/C19	3069504	1
FBP-2/D19	3069671	1
FBP-2/F19	3069675	1
FBP-2/G19	3069676	1
FBP-2/H19	3069677	1
FBP-2/I19	3069678	1
FBP-2/A7	3069497	1
FBP-2/B7	3069498	1
FBP-2/E7	3069499	1
FBP-2/A14	3069500	1
FBP-2/B14	3069501	1
FBP-2/C14	3069502	1
FBP-2/B19	3069503	1
FBP-2/C19	3069504	1
FBP-2/D19	3069671	1
FBP-2/F19	3069675	1
FBP-2/G19	3069676	1
FBP-2/H19	3069677	1
FBP-2/I19	3069678	1

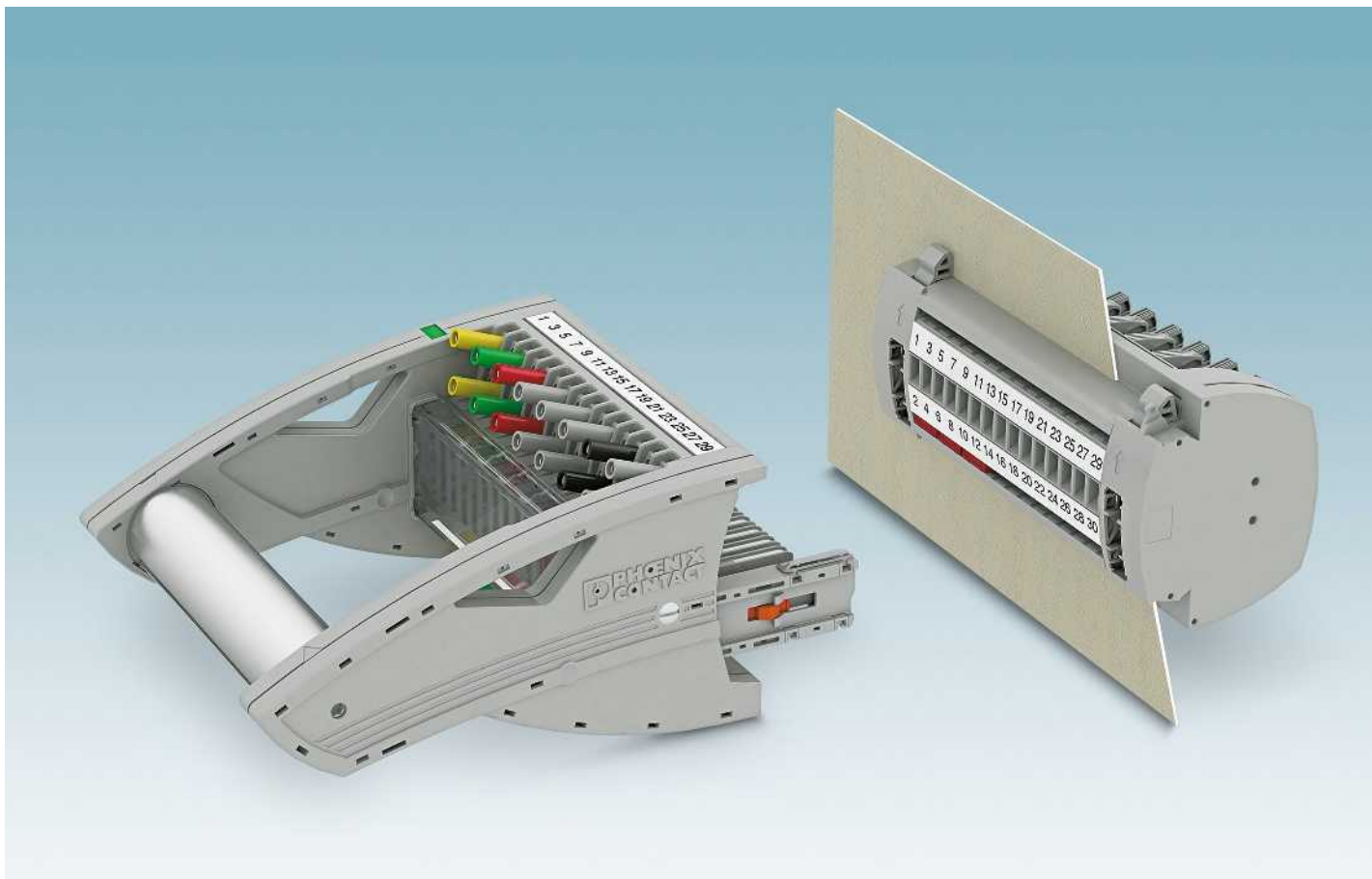

FAME 3 reúne las acciones de conmutación complejas para pruebas de funcionamiento de transformadores de corriente y tensión así como contacto de disparo y aviso en bloques individuales compactos y con ahorro de espacio respectivamente. El sistema funciona según el principio del contacto normalmente cerrado. No es necesario un conector de servicio. La función de cortocircuito del transformador automática se garantiza con puentes enchufables en la regleta de clavijas de prueba.

i Su código web : #0131

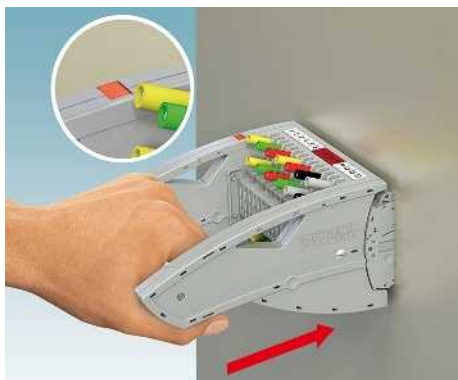

La clavija de prueba está completamente enchufada y enclavada de forma segura. La ventana de indicación se muestra en color rojo. Todos los contactos de prueba se contactan según el montaje de prueba.

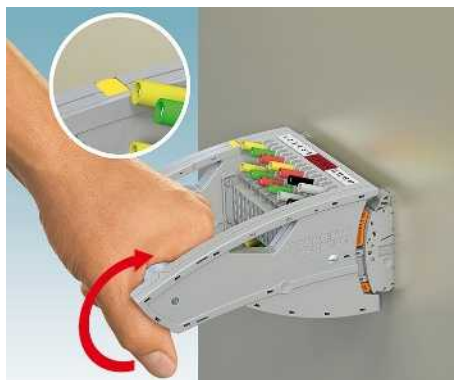

La empuñadura giratoria se gira hacia arriba hasta el tope. La ventana de indicación se muestra en color amarillo. Los contactos de prueba están interconectados de nuevo con el módulo de protección.

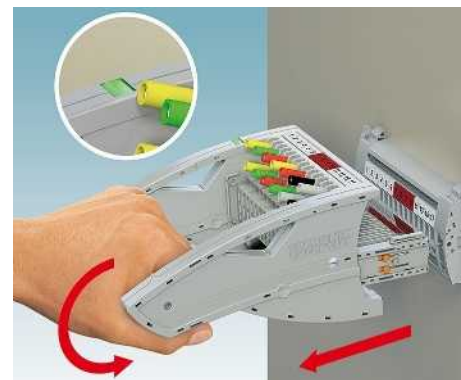

La empuñadura giratoria debe girarse de nuevo a la posición de salida. La ventana de indicación se muestra en color verde. Ahora, el sistema mecánico desbloquea el conector para su completa extracción.

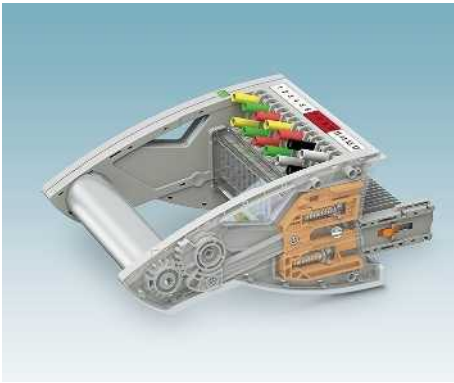

Extracción definida apoyada mecánicamente de la clavija de prueba patentada del bloque de prueba. Indicación óptica y bloqueo forzoso en las distintas posiciones de conmutación.



El cortocircuito del transformador automático adelantado se realiza con puentes enchufables estándar en la regleta de clavijas de prueba. Los puentes de cortocircuito poseen un diseño con protección contra contacto. Su posicionamiento en el lado exterior del armario de control se reconoce claramente.

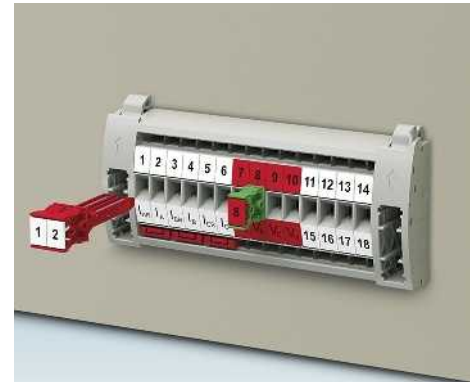

Para tareas de conmutación especiales se ofrecen conectores de servicio con distintos números de polos. Una cubierta precintable transparente protege frente a un accionamiento no permitido.



Para tareas de prueba especiales se suministran conectores de servicio con conectores hembra de pruebas de 4 mm en distintos números de polos. Mediante los conectores hembra de pruebas con las líneas de prueba de seguridad pueden insertarse en bucle p. ej. equipos de medición.

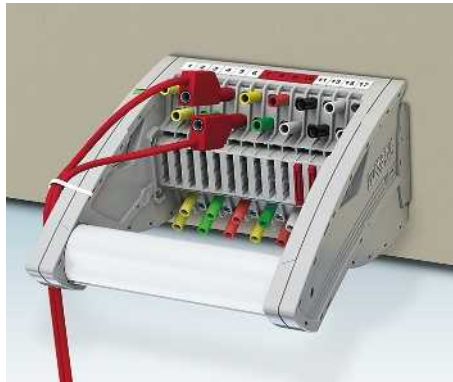

Ahorro de espacio mediante conectores hembra de pruebas dispuestos de manera alternada. Los conductores de pruebas pueden fijarse fácilmente con bridas.

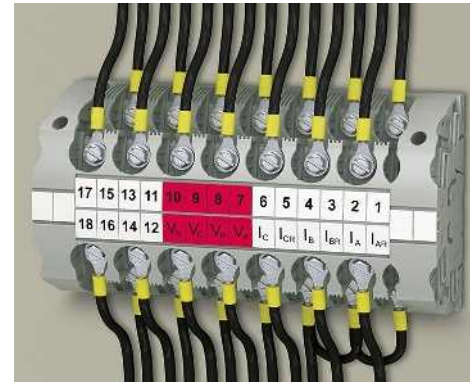

Las regletas de clavijas de prueba poseen tecnología de conexión por tornillo para terminales de cable circulares y de horquilla.

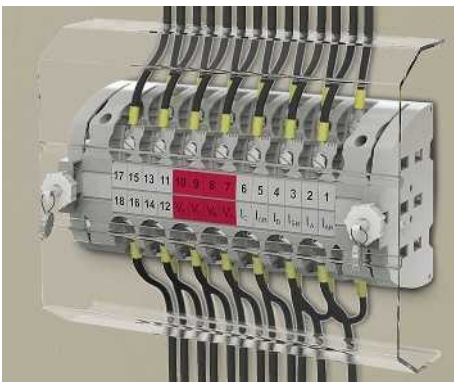

Opcionalmente, la regleta de clavijas de prueba puede protegerse frente a un accionamiento no permitido en el interior del armario de control con una cubierta precintable.

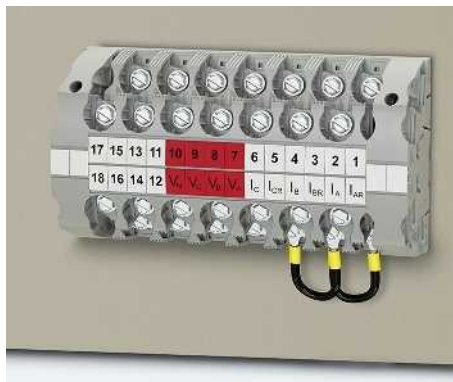

El puenteo de punto en estrella se realiza fácilmente con puentes de alambre en el lado interior del armario de control.

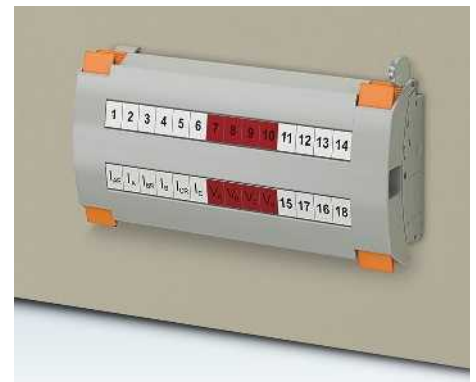

El robusto bloqueo de la cubierta para las regletas de clavijas de prueba solo se puede desensamblar mediante el manejo bimanual. El precinto de uso opcional protege frente a un accionamiento no permitido.

FAME 3

Sistema enchufable de prueba modular sin conector de servicio y cortocircuito del transformador en la regleta de clavijas de prueba

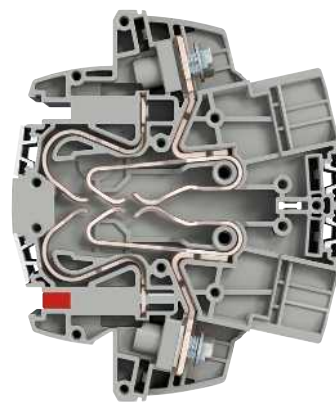

El contacto de conmutación en la regleta de clavijas de prueba se ha diseñado como contacto normalmente cerrado. El contacto está cerrado en el funcionamiento normal.

Funcionamiento normal

Contacto de conmutación cerrado

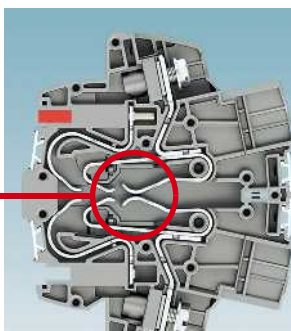

Cortocircuito del transformador

Cortocircuito adelantado mediante contacto auxiliar

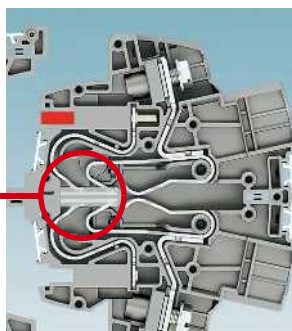

Modo de prueba

Contacto de conmutación conectado mediante conector hembra de pruebas

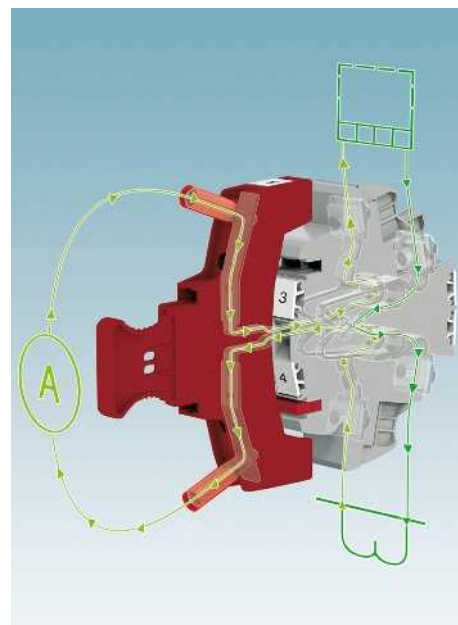
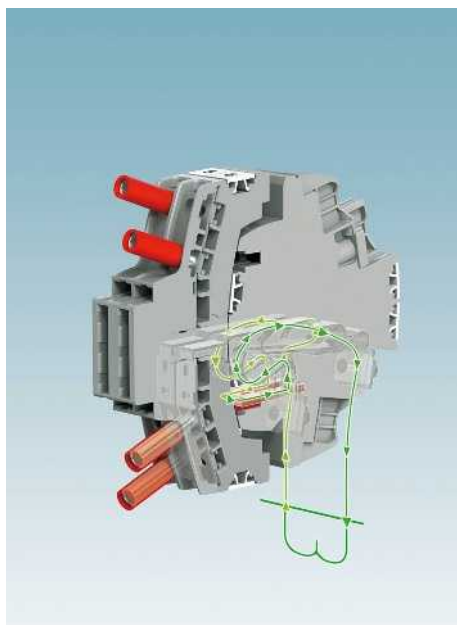
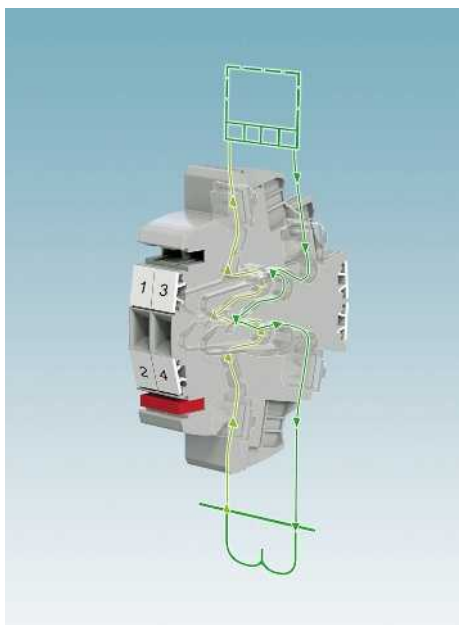
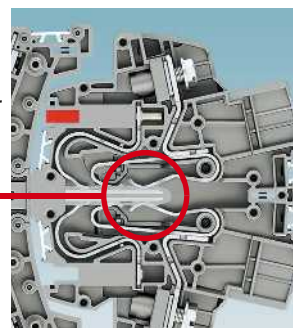

Funcionamiento normal

La función del contacto normalmente cerrado permite el funcionamiento normal sin conector de servicio adicional. Bajo demanda, puede cubrirse y precintarse la zona enchufable con un tapón ciego frente a un acceso no autorizado.

Cortocircuito del transformador

Cuando se cambie el módulo de protección o se compruebe el relé, el transformador de corriente se cortocircuita de forma adelantada para la separación de señales con un puente enchufable insertado transversalmente en la regleta de clavijas de prueba. El cortocircuito se produce automáticamente al enchufar la clavija de prueba.

Modo de prueba

Si se utiliza el conector de servicio de un polo, se puede insertar el equipamiento de prueba en bucle en un circuito de intensidad simplemente a través de conectores hembra de pruebas de 4 mm.

Protección de la red: ejemplo de conmutación con puesta a tierra de punto neutro en la regleta de clavijas de prueba

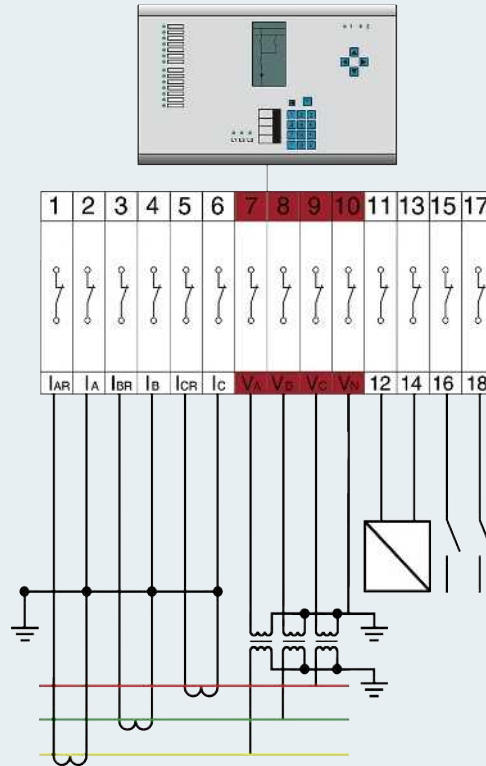

Regleta de clavijas de prueba con transformador de corriente, tensión y señales

Clavijas de prueba con transformador de corriente, tensión y señales

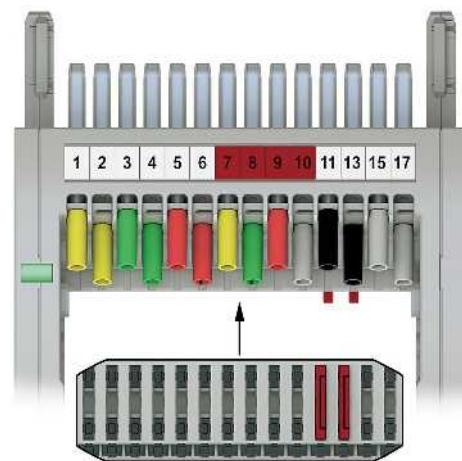
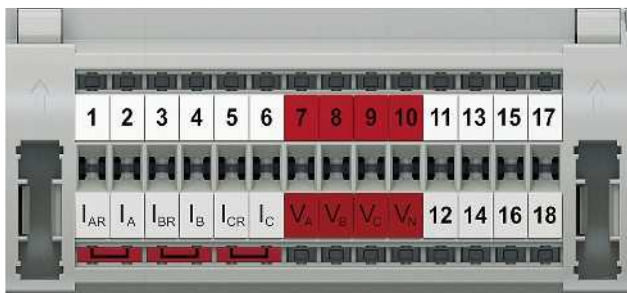

Regleta de clavijas de prueba, tapón ciego

Código	Tipo	Cantidad necesaria
3969928	RSCWE 6-3/14	1
3069885	FBP 2/15	1

Puente enchufable

3030284	FBS 2-8	3
---------	---------	---

Clavija de prueba

Código	Tipo	Cantidad necesaria
Empuñadura giratoria 3069957	FTPR 3/14S	1
Empuñadura estándar 3069953	FTP 3/14S	1

Puente enchufable

3030297	FBS 3-8	2
---------	---------	---

Regletas de clavijas de prueba y clavijas de prueba, con conexión de terminales de cable circulares



Con el nuevo sistema de prueba de transductores de medida modular FAME se pueden realizar todas las tareas de prueba de transductores de manera rápida y segura. El cortocircuito del transformador y la inserción del comprobador se realizan automáticamente mediante el proceso de conexión.

- Las regletas de clavijas de prueba pueden utilizarse universalmente para transformadores de corriente y tensión
- La regleta de clavijas de prueba se monta con ahorro de espacio en la puerta del armario de control
- Las señales y los mensajes de estado pueden cablearse de forma combinada en una regleta de clavijas de prueba
- La secuencia correcta al extraer la clavija de prueba garantiza un bloqueo y un accionamiento mecánico en la empuñadura giratoria
- Todas las señales de prueba se conectan con líneas de prueba de seguridad protegidas contra contacto (CAT III y CAT IV/1000 V según EN 61010-031)
- Los puntos neutros de los transformadores de corriente puede generarlos fácilmente mediante los puentes de alambre en el lado posterior de la regleta de clavijas de prueba
- Encontrará los accesorios adecuados a partir de la página 616

Observaciones:
1) Curva derating disponible bajo consulta.
2) Tensión transitoria de prueba de 5 kV.

nuevo



30 A, regleta de clavijas de prueba, montaje mural



Datos eléctricos máximos	
Tensión de dimensionamiento	[V] 400 ²⁾
Corriente nominal / sección	[A] / [mm ²] 24 ¹⁾ / 6
Sección de dimensionamiento	[mm ²] 6
Margen de secciones	AWG 24-8
Capacidad de conexión DIN 46234	
Terminales DIN 46234	[mm ²] 0,5-10
Espárrago de conexión / diámetro ojete / ancho	[mm] 4,1 / 4,3 / 8
Capacidad de conexión DIN 46237	
Terminales de cable DIN 46237	[mm ²] 0,5-10
Espárrago de conexión / diámetro ojete / ancho	[mm] 4,1 / 4,3 / 8
Color de identificación	rojo 1,00 mm ² azul 2,50 mm ² amarillo 6,00 mm ²
Datos generales	
Longitud a desaislar	[mm] 12
Par de apriete	[Nm] 1,5-1,8
Par de apriete fijación de pared	[Nm] 0,8-1
Grosor de pared	[mm] 1-4
Par de apriete: hembra roscadas para tomas de prueba	[Nm] -
Aislamiento	PA
Clase de combustibilidad según UL 94	V0

Datos técnicos			
I _{máx.} [A]	U _{máx.} [V]	máx. Ø [mm ²]	AWG (UL)
30	400 ²⁾	0,5-10	20-8
IEC 60947-7-1	UL / CUL	CSA	IEC / EN 60079-7
IEC	UL / CUL	CSA	IEC / EN 60079-7

Descripción	Color
Regleta de clavijas de prueba, 2 polos	gris
3 polos	gris
4 polos	gris
5 polos	gris
6 polos	gris
7 polos	gris
8 polos	gris
9 polos	gris
10 polos	gris
11 polos	gris
12 polos	gris
13 polos	gris
14 polos	gris
3 x 10 polos	gris

Datos de pedido		
Tipo	Código	Emb.
RSCWE 6-3/2	3969917	1
RSCWE 6-3/3	3969918	1
RSCWE 6-3/4	3969920	1
RSCWE 6-3/5	3969921	1
RSCWE 6-3/6	3969922	1
RSCWE 6-3/7	3969923	1
RSCWE 6-3/8	3969924	1
RSCWE 6-3/9	3969925	1
RSCWE 6-3/10	3969926	1
RSCWE 6-3/11	3969915	1
RSCWE 6-3/12	3969927	1
RSCWE 6-3/13	3969916	1
RSCWE 6-3/14	3969928	1
RSCWE 6-3/3X10	3969929	1

Placa distanciadora, ancho de 8,2 mm	gris
Bolsa de hombro, para conectores FAME	negro
Destornillador	

Accesorios		
DP-RSCWE 6-3	3069314	1
SF-SL 0,8X4,0-100	1212551	10

Rotulación de la ranura lateral	UC-TM 8, UCT-TM 8, ZB 8 o TMT (EX9,5)R (véase el catálogo 3)
---------------------------------	--

nuevo



20 A, clavija de prueba con empuñadura giratoria, conector hembra de pruebas de 4 mm

nuevo



20 A, clavija de prueba sin empuñadura giratoria, conector hembra de pruebas de 4 mm

nuevo

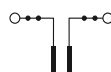

20 A, clavija de prueba, compacta incl. dos conectores hembra de pruebas por polo



Datos técnicos

$I_{m\acute{a}x}$ [A]	$U_{m\acute{a}x}$ [V]	máx. Ø [mm ²]	AWG (UL)
20	400	0,5-2,5	-
IEC	UL / CUL	CSA	IEC/ EN 60079-7
400	-	-	-
20 / 2,5	-	-	-
6	-	-	-
20-14	-	-	-
-	-	-	-
- / - / -	-	-	-
-	-	-	-
- / - / -	-	-	-

Datos técnicos

$I_{m\acute{a}x}$ [A]	$U_{m\acute{a}x}$ [V]	máx. Ø [mm ²]	AWG (UL)
20	400	0,5-2,5	-
IEC	UL / CUL	CSA	IEC/ EN 60079-7
400	-	-	-
20 / 2,5	-	-	-
6	-	-	-
20-14	-	-	-
-	-	-	-
- / - / -	-	-	-
-	-	-	-
- / - / -	-	-	-

Datos técnicos

$I_{m\acute{a}x}$ [A]	$U_{m\acute{a}x}$ [V]	máx. Ø [mm ²]	AWG (UL)
20	400	0,5-2,5	-
IEC	UL / CUL	CSA	IEC/ EN 60079-7
400	-	-	-
20 / 2,5	-	-	-
6	-	-	-
20-14	-	-	-
-	-	-	-
- / - / -	-	-	-
-	-	-	-
- / - / -	-	-	-

-
-
-
-
0,5-0,6
PA
V0

-
-
-
-
0,5-0,6
PA
V0

-
-
-
-
0,5-0,6
PA
V0

Datos de pedido

Tipo	Código	Emb.
FTPR-3/4S	3069954	1
FTPR-3/5S	3069965	1
FTPR-3/6S	3069966	1
FTPR-3/7S	3069967	1
FTPR-3/8S	3069968	1
FTPR-3/9S	3069969	1
FTPR-3/10S	3069955	1
FTPR-3/11S	3069970	1
FTPR-3/12S	3069956	1
FTPR-3/13S	3069971	1
FTPR-3/14S	3069957	1

Datos de pedido

Tipo	Código	Emb.
FTP-3/4S	3069950	1
FTP-3/5S	3069958	1
FTP-3/6S	3069959	1
FTP-3/7S	3069960	1
FTP-3/8S	3069961	1
FTP-3/9S	3069962	1
FTP-3/10S	3069951	1
FTP-3/11S	3069963	1
FTP-3/12S	3069952	1
FTP-3/13S	3069964	1
FTP-3/14S	3069953	1

Datos de pedido

Tipo	Código	Emb.
FTPC-3/4S	3069930	1
FTPC-3/5S	3069935	1
FTPC-3/6S	3069936	1
FTPC-3/7S	3069937	1
FTPC-3/8S	3069938	1
FTPC-3/9S	3069939	1
FTPC-3/10S	3069931	1
FTPC-3/11S	3069940	1
FTPC-3/12S	3069933	1
FTPC-3/13S	3069941	1
FTPC-3/14S	3069932	1

Accesorios

FAME-BAG 260	3069520	1
--------------	---------	---

Accesorios

FAME-BAG 260	3069520	1
--------------	---------	---

Accesorios

FAME-BAG 260	3069520	1
--------------	---------	---

UC-TM 8, UCT-TM 8, ZB 8 o TMT (EX9,5)R (véase el catálogo 3)

UC-TM 8, UCT-TM 8, ZB 8 o TMT (EX9,5)R (véase el catálogo 3)

UC-TM 8, UCT-TM 8, ZB 8 o TMT (EX9,5)R (véase el catálogo 3)

Clavijas de interrupción y de prueba de servicio

Las operaciones de prueba específicas pueden realizarse con conectores de prueba



nuevo

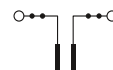

Clavija de interrupción 1 ... 4 polos



Clavija de prueba de servicio 1 ... 4 polos



	Datos técnicos				Datos técnicos			
	I _{máx.} [A]	U _{máx.} [V]	máx. Ø [mm ²]	AWG (UL)	I _{máx.} [A]	U _{máx.} [V]	máx. Ø [mm ²]	AWG (UL)
Datos eléctricos máximos	20	400	-	-	24	400	0,5-2,5	-
Datos de dimensionamiento	IEC	UL / CUL	CSA	IEC/ EN 60079-7	IEC	UL / CUL	CSA	IEC/ EN 60079-7
Tensión de dimensionamiento [V]	400	-	-	-	400	-	-	-
Corriente nominal / sección [A] / [mm ²]	20 / -	-	-	-	24 / 2,5	-	-	-
Sección de dimensionamiento [mm ²]	-	-	-	-	6	-	-	-
Margen de secciones AWG	-	-	-	-	20-14	-	-	-
Capacidad de conexión	Rígido	Flexible	Puntera sin / con manguito de plástico		Rígido	Flexible	Puntera sin / con manguito de plástico	
1 conductor [mm ²]	-	-	-	-	-	0,5-2,5	-	-
Datos generales								
Par de apriete: hembras roscadas para tomas de prueba [Nm]	-				0,5-0,6			
Aislamiento	PA				PA			
Clase de combustibilidad según UL 94	V0				V0			
		Datos de pedido			Datos de pedido			
Descripción	Color	Tipo	Código	Emb.	Tipo	Código	Emb.	
Clavija de interrupción, 1 polo	verde	FIP-3/1 SERVICE	3069921	1				
2 polos	rojo	FIP-3/2 SERVICE	3069920	1				
3 polos	rojo	FIP-3/3 SERVICE	3069312	1				
4 polos	rojo	FIP-3/4 SERVICE	3069313	1				
Clavija de prueba de servicio, 1 polo, con conectores hembra de pruebas	rojo				FTP-2/1 SERVICE	3069469	1	
2 polos, sin conectores hembra de pruebas	rojo				FTP-2/2 SERVICE	3069464	1	
3 polos, sin conectores hembra de pruebas	rojo				FTP-2/3 SERVICE	3069465	1	
4 polos, sin conectores hembra de pruebas	rojo				FTP-2/4 SERVICE	3069468	1	
		Accesorios			Accesorios			
Rotulación de la ranura lateral	UC-TM 8, UCT-TM 8, ZB 8 o TMT (EX9,5)R (véase el catálogo 3)							

Perfiles cobertores y tapones ciegos

nuevo

nuevo

La cubierta precintable protege frente a un accionamiento no permitido



Perfil cobertor transparente para utilizar con clavijas de interrupción



Tapón ciego 4 ... 14 polos

Datos generales		Datos técnicos			Datos técnicos																																																																																
		Datos de pedido			Datos de pedido																																																																																
Descripción	Color	Tipo	Código	Emb.	Tipo	Código	Emb.																																																																														
Datos generales Aislamiento: PVC Clase de combustibilidad según UL 94: V0		Datos técnicos PVC V0			Datos técnicos PA V0																																																																																
		Datos de pedido			Datos de pedido																																																																																
		<table border="1"> <thead> <tr> <th>Tipo</th> <th>Código</th> <th>Emb.</th> </tr> </thead> <tbody> <tr><td>FBP-3/2 TR</td><td>3069926</td><td>1</td></tr> <tr><td>FBP-3/3 TR</td><td>3069927</td><td>1</td></tr> <tr><td>FBP-3/4 TR</td><td>3069922</td><td>1</td></tr> <tr><td>FBP-3/5 TR</td><td>3069928</td><td>1</td></tr> <tr><td>FBP-3/6 TR</td><td>3069929</td><td>1</td></tr> <tr><td>FBP-3/7 TR</td><td>3069945</td><td>1</td></tr> <tr><td>FBP-3/8 TR</td><td>3069946</td><td>1</td></tr> <tr><td>FBP-3/9 TR</td><td>3069947</td><td>1</td></tr> <tr><td>FBP-3/10 TR</td><td>3069924</td><td>1</td></tr> <tr><td>FBP-3/11 TR</td><td>3069948</td><td>1</td></tr> <tr><td>FBP-3/12 TR</td><td>3069923</td><td>1</td></tr> <tr><td>FBP-3/13 TR</td><td>3069934</td><td>1</td></tr> <tr><td>FBP-3/14 TR</td><td>3069925</td><td>1</td></tr> </tbody> </table>			Tipo	Código	Emb.	FBP-3/2 TR	3069926	1	FBP-3/3 TR	3069927	1	FBP-3/4 TR	3069922	1	FBP-3/5 TR	3069928	1	FBP-3/6 TR	3069929	1	FBP-3/7 TR	3069945	1	FBP-3/8 TR	3069946	1	FBP-3/9 TR	3069947	1	FBP-3/10 TR	3069924	1	FBP-3/11 TR	3069948	1	FBP-3/12 TR	3069923	1	FBP-3/13 TR	3069934	1	FBP-3/14 TR	3069925	1	<table border="1"> <thead> <tr> <th>Tipo</th> <th>Código</th> <th>Emb.</th> </tr> </thead> <tbody> <tr><td>FBP-2/4</td><td>3069875</td><td>1</td></tr> <tr><td>FBP-2/5</td><td>3069876</td><td>1</td></tr> <tr><td>FBP-2/6</td><td>3069877</td><td>1</td></tr> <tr><td>FBP-2/7</td><td>3069878</td><td>1</td></tr> <tr><td>FBP-2/8</td><td>3069879</td><td>1</td></tr> <tr><td>FBP-2/9</td><td>3069880</td><td>1</td></tr> <tr><td>FBP-2/10</td><td>3069881</td><td>1</td></tr> <tr><td>FBP-2/11</td><td>3069882</td><td>1</td></tr> <tr><td>FBP-2/12</td><td>3069883</td><td>1</td></tr> <tr><td>FBP-2/13</td><td>3069884</td><td>1</td></tr> <tr><td>FBP-2/14</td><td>3069885</td><td>1</td></tr> </tbody> </table>			Tipo	Código	Emb.	FBP-2/4	3069875	1	FBP-2/5	3069876	1	FBP-2/6	3069877	1	FBP-2/7	3069878	1	FBP-2/8	3069879	1	FBP-2/9	3069880	1	FBP-2/10	3069881	1	FBP-2/11	3069882	1	FBP-2/12	3069883	1	FBP-2/13	3069884	1	FBP-2/14	3069885	1
Tipo	Código	Emb.																																																																																			
FBP-3/2 TR	3069926	1																																																																																			
FBP-3/3 TR	3069927	1																																																																																			
FBP-3/4 TR	3069922	1																																																																																			
FBP-3/5 TR	3069928	1																																																																																			
FBP-3/6 TR	3069929	1																																																																																			
FBP-3/7 TR	3069945	1																																																																																			
FBP-3/8 TR	3069946	1																																																																																			
FBP-3/9 TR	3069947	1																																																																																			
FBP-3/10 TR	3069924	1																																																																																			
FBP-3/11 TR	3069948	1																																																																																			
FBP-3/12 TR	3069923	1																																																																																			
FBP-3/13 TR	3069934	1																																																																																			
FBP-3/14 TR	3069925	1																																																																																			
Tipo	Código	Emb.																																																																																			
FBP-2/4	3069875	1																																																																																			
FBP-2/5	3069876	1																																																																																			
FBP-2/6	3069877	1																																																																																			
FBP-2/7	3069878	1																																																																																			
FBP-2/8	3069879	1																																																																																			
FBP-2/9	3069880	1																																																																																			
FBP-2/10	3069881	1																																																																																			
FBP-2/11	3069882	1																																																																																			
FBP-2/12	3069883	1																																																																																			
FBP-2/13	3069884	1																																																																																			
FBP-2/14	3069885	1																																																																																			
		Accesorios UC-TM 8, UCT-TM 8, ZB 8 o TMT (EX9,5)R (véase el catálogo 3)			Accesorios UC-TM 8, UCT-TM 8, ZB 8 o TMT (EX9,5)R (véase el catálogo 3)																																																																																
Rotulación de la ranura lateral																																																																																					

Soportes para perfil cobertor

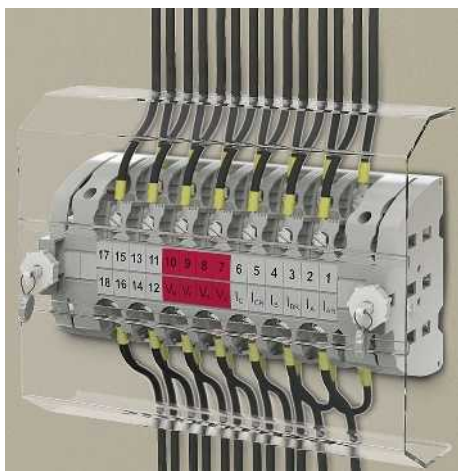

Opcionalmente, la regleta de clavijas de prueba puede protegerse frente a un accionamiento no permitido en el interior del armario de control con una cubierta precintable.



nuevo

Descripción		Color	Datos de pedido		
Soporte para perfil cobertor, precintable		gris	Tipo	Código	Emb.
Perfil cobertor, longitud de suministro 1 m		transparente	APH-RSCWE 6-3 CARRIER	3069058	10
Perfil cobertor, longitud de suministro 1 m		transparente	AP-ME METER	3034361	10
Perfil cobertor, longitud de suministro 1 m		transparente	AP RSC-T	3059139	10

Perfiles cobertores para conectores hembra de pruebas o regletas de clavijas de prueba montadas sobre carril



- El perfil cobertor AP-FTP evita cambios no deseados de los puentes de punto neutro, de paso y de cortocircuito en la clavija de prueba ya equipada
- Para el montaje aflojar ligeramente la atornilladura lateral del conector y encajar el perfil
- El soporte para perfil cobertor APH-ME se usa junto con la cubierta AP-ME para la regleta de clavijas de prueba montada sobre carril



Datos generales		Datos técnicos			
Material		PVC			
Descripción		Color	Datos de pedido		
Perfil cobertor, longitud de suministro 1 m		transparente	Tipo	Código	Emb.
Perfil cobertor, longitud de suministro 1 m		transparente	AP-FTP METER	3069899	1
Perfil cobertor, longitud de suministro 1 m		transparente	AP-ME METER	3034361	10
Soporte para perfil cobertor, precintable, para perfil cobertor AP-ME		gris	AP RSC-T	3059139	10
Soporte para perfil cobertor, precintable, para perfil cobertor AP-ME		gris	APH-ME	3034374	10
Soporte para perfil cobertor, encajable y precintable		gris	APH-UTWE 6-2	3069057	10

Placas distanciadoras

nuevo

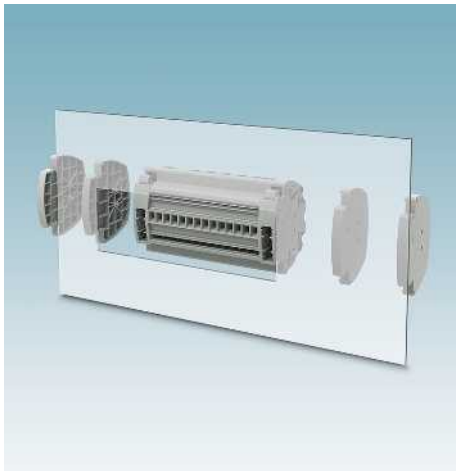

		Datos de pedido		
Descripción	Color	Tipo	Código	Emb.
Placa distanciadora, ancho de 8,2 mm	gris	DP-RSCWE 6-3	3069314	1

Mediante los discos de compensación encajables opcionalmente, las regletas de clavijas de prueba también pueden montarse en secciones de pared existentes.

Conectores hembra de pruebas de color PSBJ ...

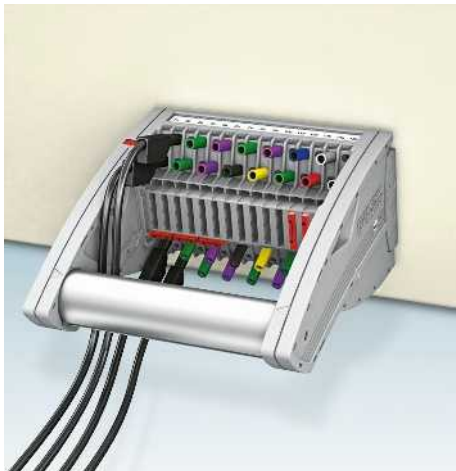

		Datos de pedido		
Descripción	Color	Tipo	Código	Emb.
Hembra roscada, aislada	incoloro	PSBJ-URTK 6 FARBLOS	3026450	10
	rojo	PSBJ-URTK 6 RD	3026719	10
	azul	PSBJ-URTK 6 BU	3026434	10
	amarillo	PSBJ-URTK 6 YE	3026405	10
	verde	PSBJ-URTK 6 GN	3026418	10
	violeta	PSBJ-URTK 6 VT	3026421	10
	negro	PSBJ-URTK 6 BK	3026447	10
	gris	PSBJ-URTK 6 GY	3026612	10
	marrón	PSBJ-URTK 6 BN	3026971	10
	blanco	PSBJ-URTK 6 WH	3026448	10

- Las líneas de prueba de seguridad de 4 mm con aislamiento fijo según EN 61010–031 CAT III y CAT IV hasta 1000 V pueden codificarse con fidelidad de color
- Las líneas de prueba adicionales, confeccionadas con terminales de anillo y horquilla (véase accesorios p. ej. página 602), pueden fijarse con los conectores hembra de pruebas.

Bornes pasamuros PT-WE...

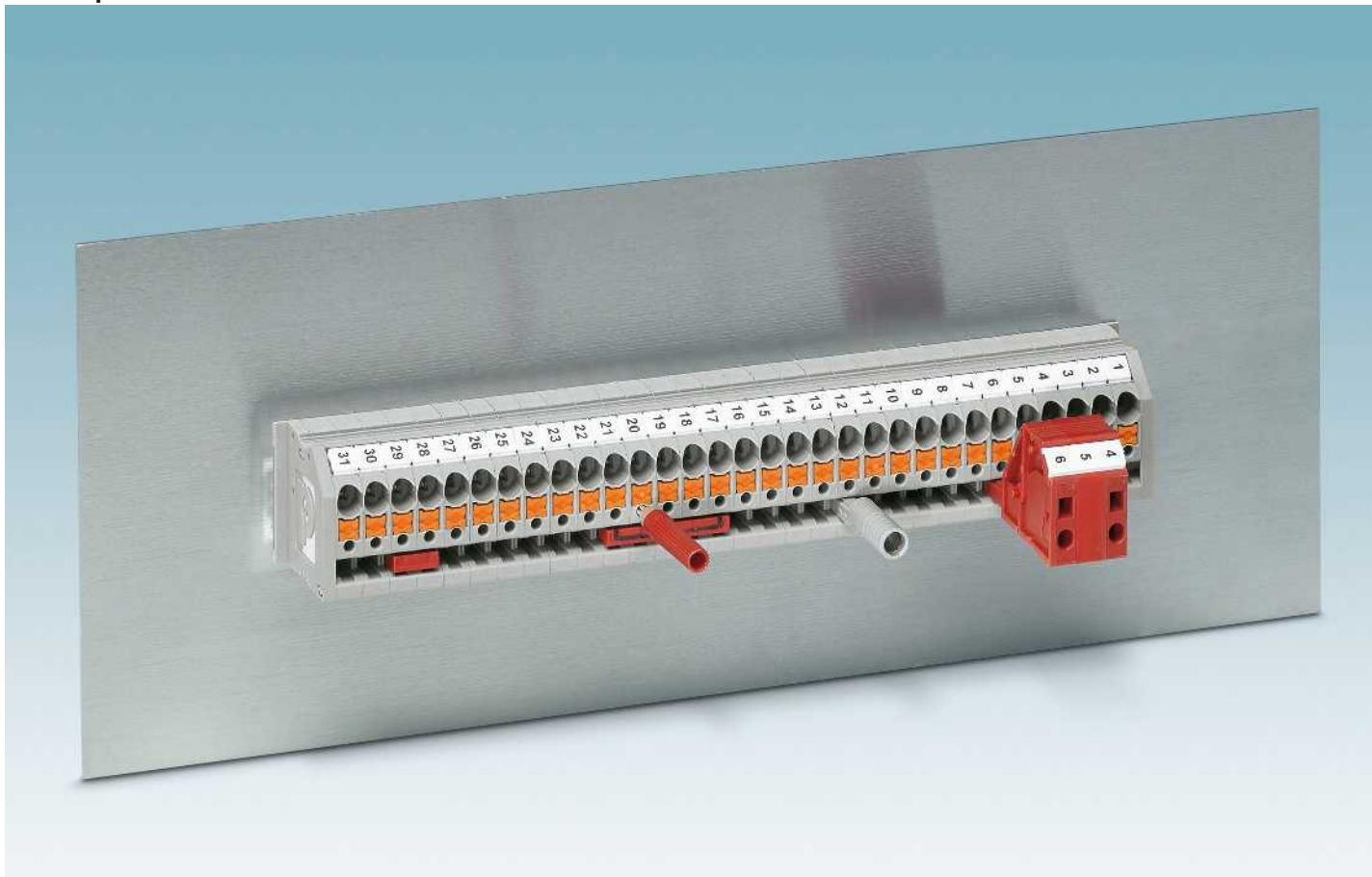

i Su código web : #0456

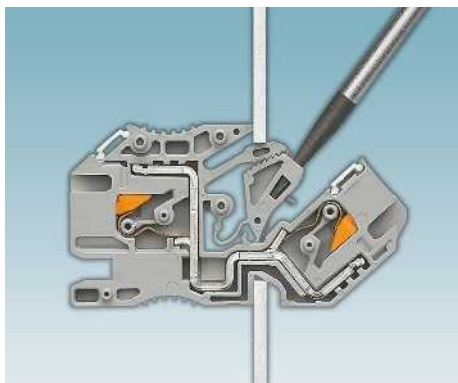

Bornes de paso en formato miniatura

Los bornes de paso compactos PT 4-WE son adecuados para espacios estrechos en módulos de protección de la red. Con tan solo 22 mm de medida interior se alcanza la sección transversal de conexión de 4 mm². La fijación en la sección de pared se realiza fácilmente mediante el principio de encaje patentado.



Universales gracias al diseño modular

Los bornes de paso PT 4-WE tienen un diseño modular. Mediante un sencillo acoplamiento se logran regletas de bornes con distinto número de polos. La terminación la forman elementos de cubierta que cubren la apertura que queda en la sección de pared. Alternativamente, se suministran regletas de bornes prefabricadas hasta 20 polos.



Tecnología de conexión push-in

La fabricación de la conexión de conductores se realiza fácil y rápidamente mediante enchufe directo. De este modo, resulta una gran ventaja de tiempo, sobre todo en el cableado de fábrica en la parte interior del equipo. Pero en la parte exterior también resultan útiles las ventajas de la conexión push-in. Además, se simplifica el manejo mediante accesorios estandarizados del sistema CLIPLINE completo.

Guías de cables y conductores hacia la puerta del armario de control

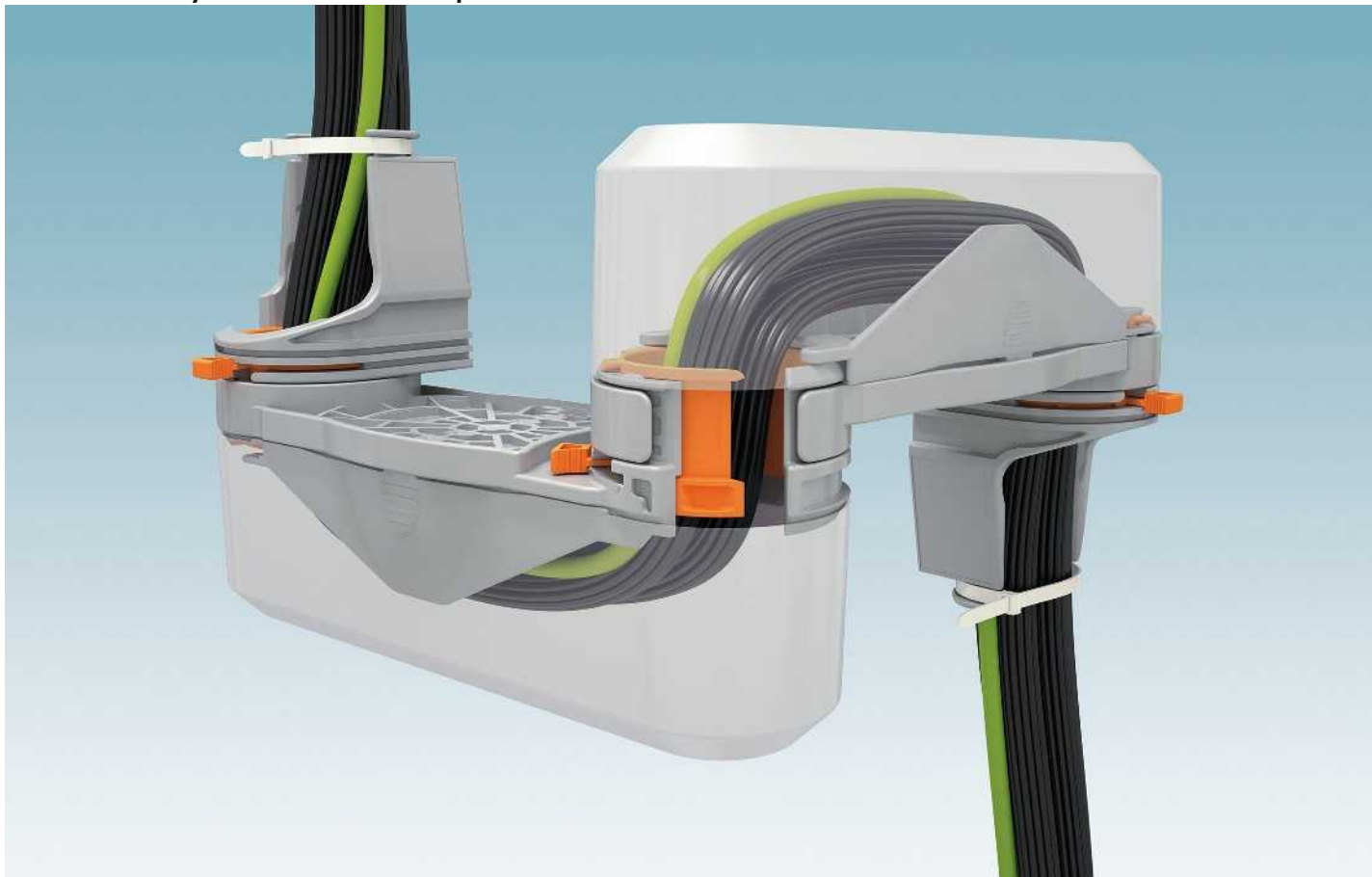

Con el brazo giratorio del sistema de guía de cables se tienden de forma sencilla y segura los conductores, cables y mazos de cable a la puerta del armario de control o del marco de montaje giratorio. Ahorro de tiempo dado que se pueden abrir las articulaciones giratorias, con patente en trámite, y se pueden pasar y seguir los cables preconfeccionados sin herramientas.

i Su código web : #1146



Apertura y cierre de la articulación giratoria sin herramientas

Con la corredera giratoria de color naranja se abren las articulaciones giratorias sin herramientas. El tendido y el seguimiento de líneas es posible muy fácilmente.



Guía de cables sencilla de los cables de datos preconfeccionados

El sistema de guía de cables se ha diseñado para el uso de líneas de datos estándar. Asimismo, aunque se lleven a cabo 2000 cierres y aperturas no se dañan los hilos. Esto se logra con grandes radios de flexión y movimientos definidos.



Guía de cables segura a las regletas de clavijas de prueba

En la técnica de protección y de mando, para el control y el manejo desde el exterior, se montan equipos y regletas de clavijas de prueba como FAME en la puerta del armario de control.

Sistemas de guía de cables CGS

nuevo



Con el sistema de guía de cables podrá tender de forma sencilla y segura los conductores, cables y mazos de cable a la puerta de armario de control o el marco de montaje giratorio.

- Posibilidad de cableado posterior rápida y fácilmente mediante las correderas giratorias que se manejan sin herramientas
- La guía de cables a la puerta del armario de control puede planificarse en el sistema CAD mediante un espacio constructivo y un sector de giro definidos
- Montaje sencillo y rápido mediante bridas integradas con compensación de tracción
- Protección mecánica de línea y agrupamiento mediante caperuzas insertables sin herramientas
- Fijación con tornillos para chapa M5



Dimensiones	[mm]
Datos generales	[mm]
Orificio para pasamuros	42
Número de cables	100 en 1,5 mm ²
Aislamiento	PC
Clase de combustibilidad según UL 94	V0

Datos técnicos		
Anchura	Longitud	Altura
68	218	140,5

Descripción	Color
Sistema de guía de cables, con corredera giratoria para abrir	gris
Orificio para pasamuros, con corredera giratoria cerrada	gris

Datos de pedido		
Tipo	Código	Emb.
CGSA 50	3071401	1
CGS 50	3071400	1

Tapa	gris
------	------

Accesorios		
CGS-AH 50	3071410	1

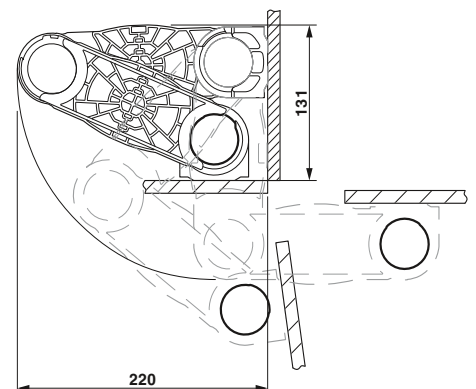
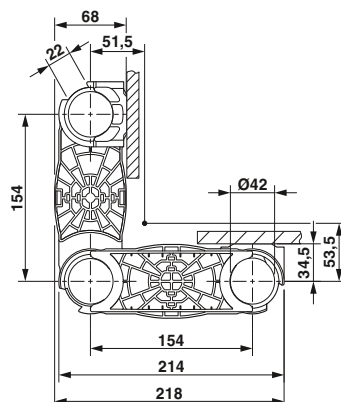

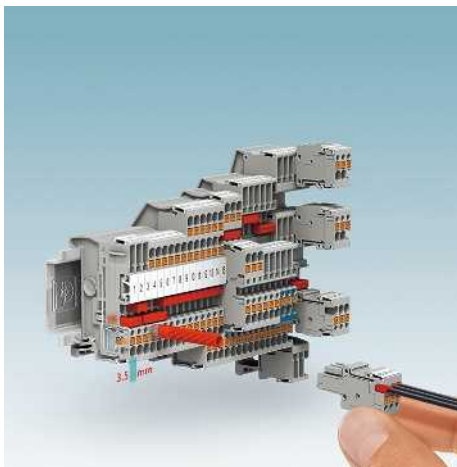

La serie PT 1,5/S permite un cableado de señales con ahorro de espacio y tiempo. Con un ancho de borne de tan solo 3,5 mm, además de un amplio espectro de bornes de paso también se suministran soluciones seccionables y enchufables.



Con los bornes interrumpibles por cuchilla de doble piso, en un metro pueden darse hasta 572 señales. La asignación de color inequívoca del elemento de separación para el nivel de cableado evita en este caso fallos que podrían producirse al abrir un circuito de señales incorrecto.



El amplio programa de productos de bornes seccionables y para fusible ofrece múltiples soluciones para zonas con peligro de explosión. En él, se representan todos los conceptos de protección usuales.

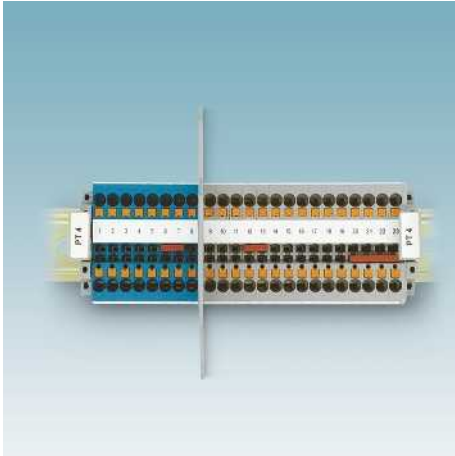

Además del uso en aplicaciones con seguridad aumentada (Ex e), los bornes para carril de Phoenix Contact también pueden utilizarse en circuitos con seguridad intrínseca. Para la identificación se suministran variantes azules. Con los separadores adecuados pueden separarse circuitos con seguridad intrínseca y sin seguridad intrínseca.



Las matrices de marshalling PTRV ... se han diseñado para aplicaciones para la distribución de señales y potencial con una elevada densidad de empaquetado. Gracias a su longitud compacta y su diseño en color, son la base ideal para un cableado fácil para el usuario.

Encontrará los conectores de clasificación a partir de la página 44.



Para un montaje mural y sobre carril eficiente, el sistema modular de la matriz de marshalling PTMC permite la clasificación específica del cliente y fiel al color en números de polos a voluntad.

Encontrará las matrices de marshalling a partir de la página 55.

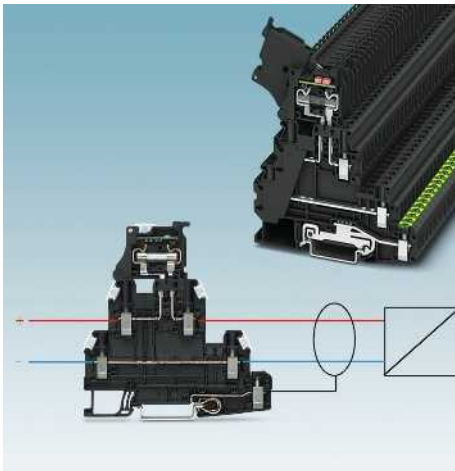

Con la combinación de palanca de seguridad, paso y pie PE pueden cablearse con protección por fusible circuitos de señales apantallados completos en tan solo un borne para carril.

Más información con el código web

Encontrará información detallada sobre estos productos en nuestra página web. Solo tiene que entrar # y los números en el campo de búsqueda.



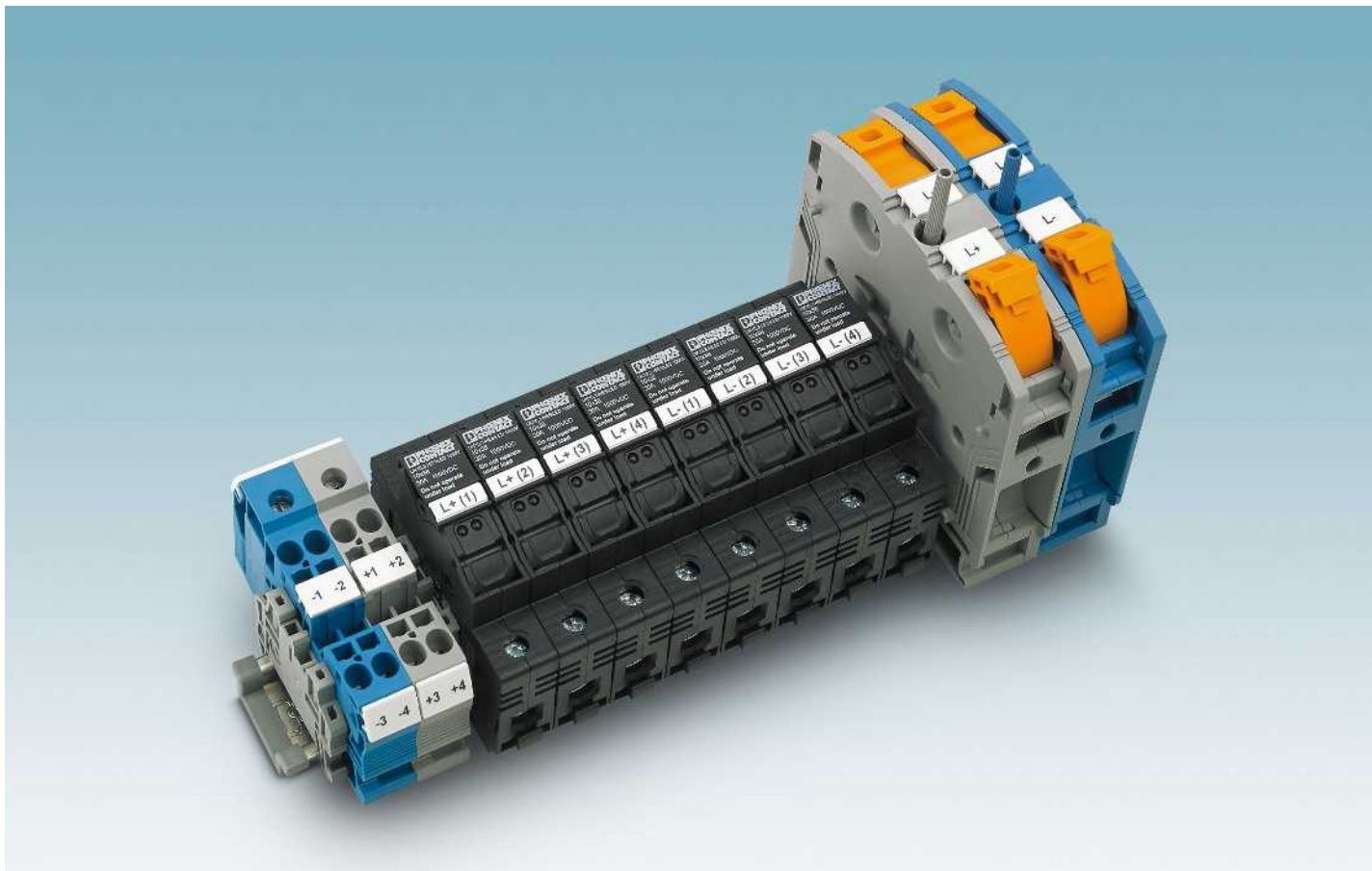

En la mezcla de energías renovables de energía eólica, energía hídrica, biomasa y geotermia, la energía solar se ha posicionado en posición de liderazgo p. ej. en Alemania. A nivel mundial la generación de energía solar ofrece los potenciales y la aceptación más elevados.

Mientras que en el campo de AC de la instalación solar se pueden utilizar por norma general productos estándar, debido a la construcción especial y las características especiales, el campo DC debe ser tenido en cuenta de manera más específica.

Para limitar las pérdidas de potencia, los módulos FV se conectan a cordones y se eleva así la tensión del sistema. Las tensiones en circuito abierto de instalaciones FV alcanzan hasta 1000 V DC.

Estas altas tensiones DC requieren requisitos especiales de los componentes utilizados. A diferencia de la tensión alterna, con la tensión continua pueden darse con facilidad líneas de fuga en las superficies de los elementos aislados. Es por ello que los componentes utilizados en esta área deben presentar mayores líneas de fuga y distancias de aislamiento en aire.

Para limitar las corrientes de retorno que pueden generarse en caso de cortocircuito se asegura cada uno de los cordones. Esto se realiza en los módulos cristalinos preferiblemente por medio de cortacircuitos fusibles de 10,3 x 38 mm y en los módulos de película delgada por diodos de bloqueo, que se introducen en el circuito eléctrico.

Los bornes en serie y los fusibles de Phoenix Contact cumplen de manera especial estos requisitos en las instalaciones fotovoltaicas. Encontrará un resumen de todos los componentes en el folleto: "Componentes y sistemas para la fotovoltaica".

Encontrará los bornes fotovoltaicos en los capítulos de las correspondientes tecnologías de conexión.

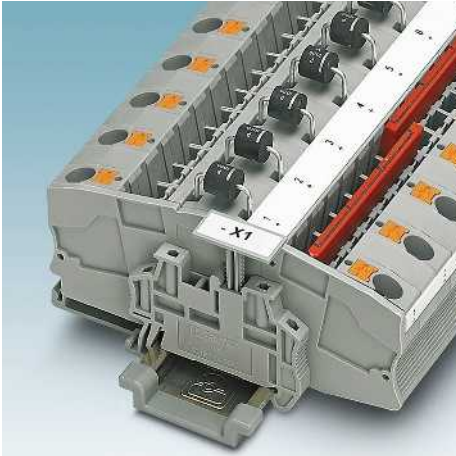

Los bornes de diodo STME 6-DIO HV y PTME 6-DIO HV sirven como diodos de cordón y se utilizan en instalaciones fotovoltaicas de película delgada para la protección de corrientes de retorno. Con esto los módulos de película delgada generalmente sensibles están protegidos de manera óptima y estable durante mucho tiempo.



Debido a las corrientes más elevadas y a las longitudes de cable más grandes, para la conexión entre las cajas de conexión de equipos y los inversores se utilizan conductores con una sección transversal mayor. Los bornes UKH ... y RBO ... alojan conductores hasta 300 mm².

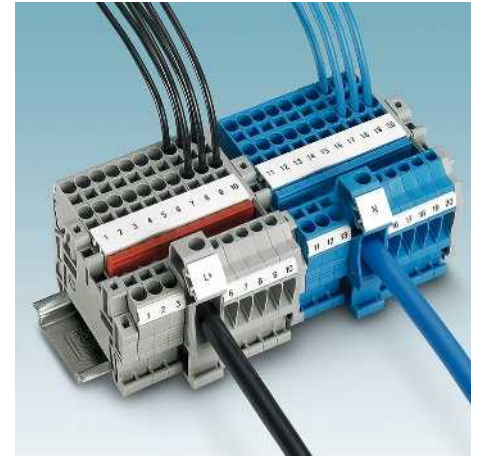

Para la interconexión rápida y que ocupa poco espacio de los diferentes strings se suministran bornes colectores de potencial. El lado de salida de los bornes aloja conductores hasta 35 mm² en un borne de conexión por tornillo.



Los fusibles de strings DC cuentan con una característica gFV extremadamente rápida que se ha adaptado de forma especial. Con tensiones de sistema desde 1000 V puede transferir de forma continua y segura corrientes nominales hasta 25 V y proteger los cordones en caso de error de corrientes de retorno.

Más información con el código web

Encontrará información detallada sobre estos productos en nuestra página web. Solo tiene que entrar # y los números en el campo de búsqueda.



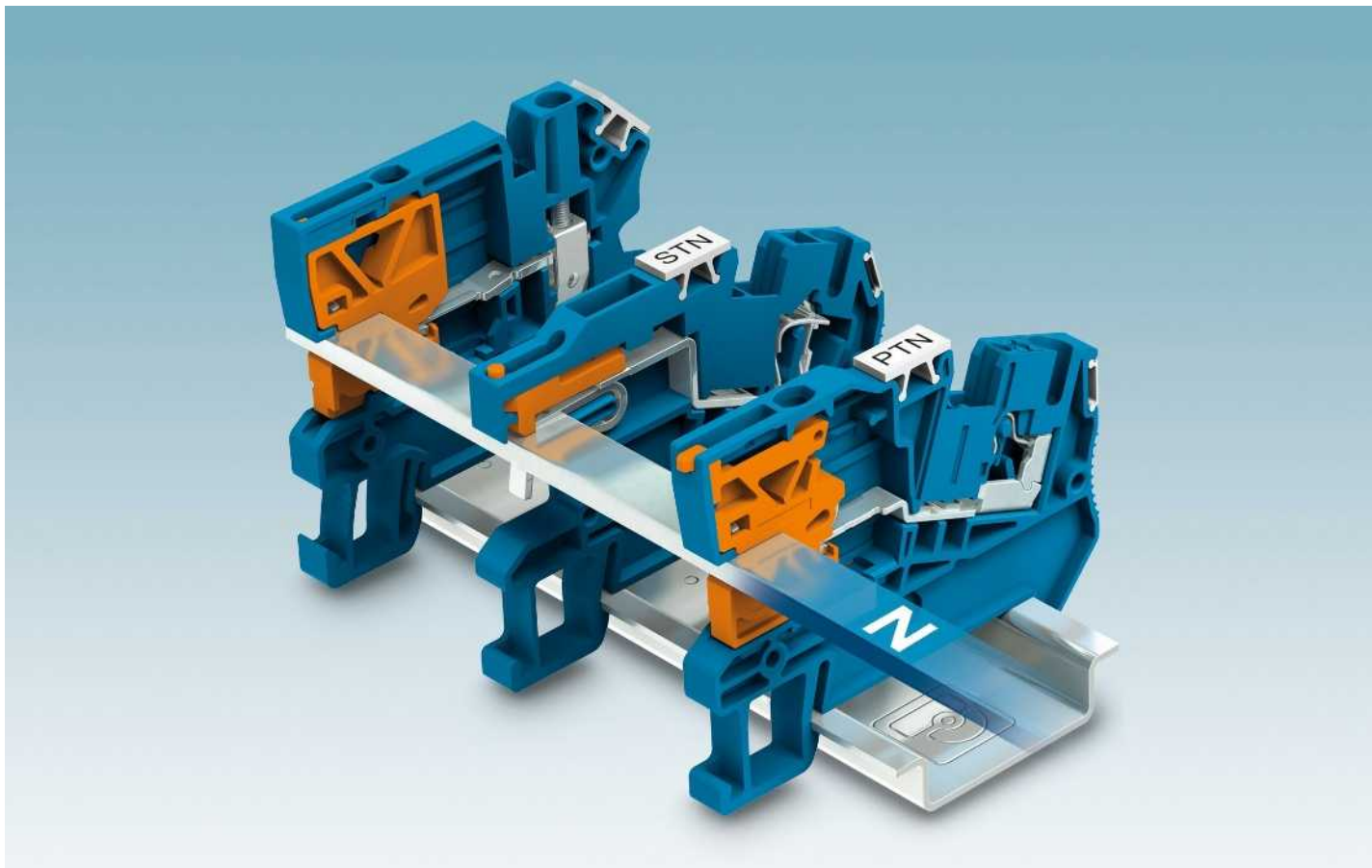

Las instalaciones eléctricas en instalaciones edificadas con concentraciones de personas como colegios, hospitales, locales de reuniones y restaurantes, así como todos los edificios públicos están sujetos a requisitos normativos especiales. La medición de las resistencias de aislamiento tanto durante la puesta en servicio como en caso de mantenimiento de la instalación debe realizarse según DIN VDE 0108-100 (EN 50172) sin desconectar directamente el conductor neutro.

Los bornes de instalación de Phoenix Contact están adaptados exactamente a los requisitos de la instalación eléctrica y la construcción del distribuidor.

La separación del conductor neutro para fines de comprobación se realiza de manera confortable mediante un metal de separación alojado en resortes. Simplemente girando con un destornillador estándar se lleva a cabo el contacto en el perfil estándar 3 x 10 mm. El patín deslizante encaja en las posiciones finales y los estados de conmutación se señalan de manera óptica. Condiciones excelentes para un proceso de prueba rápido y seguro de todas las variantes. Mediante fosos funcionales dobles se pueden multiplicar los potenciales sin esfuerzo. Las superficies de marcado visibles y las posibilidades de comprobación en cualquier punto de embornaje logran una gran visibilidad independientemente de la posición de montaje.

Para todas las aplicaciones hay gran cantidad de variantes disponibles en la técnica de tornillo, resorte o push-in, todas las variantes son compatibles ilimitadamente.

Los bornes de instalación adecuados los encontrará en el capítulo correspondiente de las tecnologías de conexión respectivas.



Los patines deslizantes sin tornillos contactan empujándolos simplemente con un destornillador estándar sobre una barra colectora de conductor neutro la posición de conmutación del patín deslizante se señala ópticamente de manera clara.

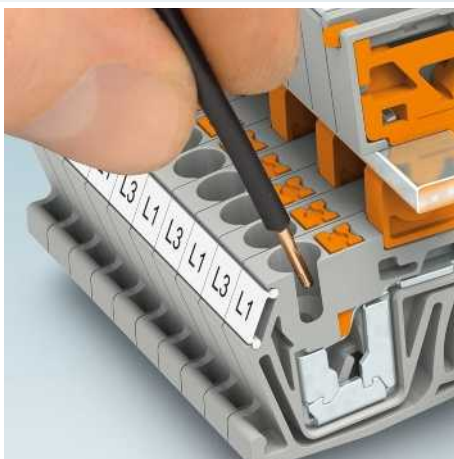

Los terminales de instalación con conexión push-in PTI se pueden cablear sin herramientas. Aislar conductores, enchufar, y listo. Es la ventaja decisiva para los cableados. El desbloqueo se realiza mediante un pulsador de material aislante.

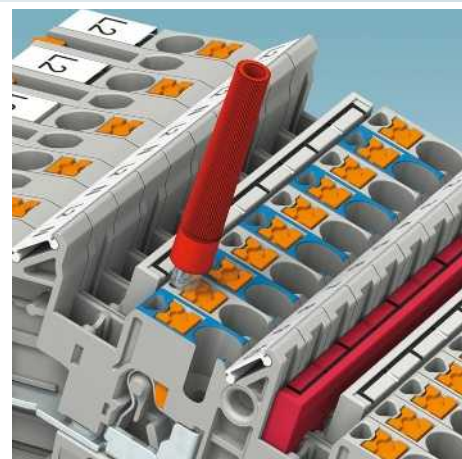

Toso los bornes de instalación están equipados en cada piso con aberturas de prueba. Así con fosos funcionales totalmente ocupados se pueden realizar todos los trabajos de medición y de prueba fácilmente y ahorrando tiempo.

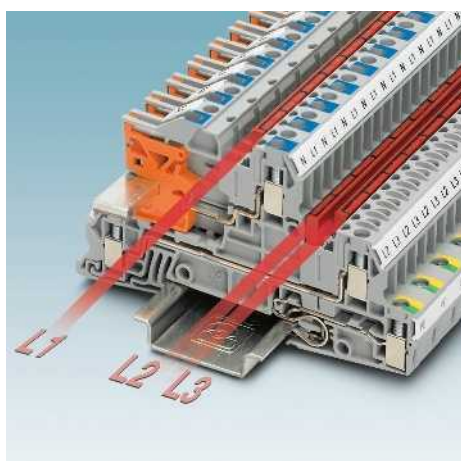

Los fosos funcionales dobles por piso ofrecen distribuciones de potencial amplias. Incluso las conexiones trifásicas se pueden llevar a cabo de manera cómoda y compacta en solo 10 mm de ancho de construcción. La distribución transversal se realiza con puentes enchufables FBS ...

Más información con el código web

Encontrará información detallada sobre estos productos en nuestra página web. Solo tiene que entrar # y los números en el campo de búsqueda.



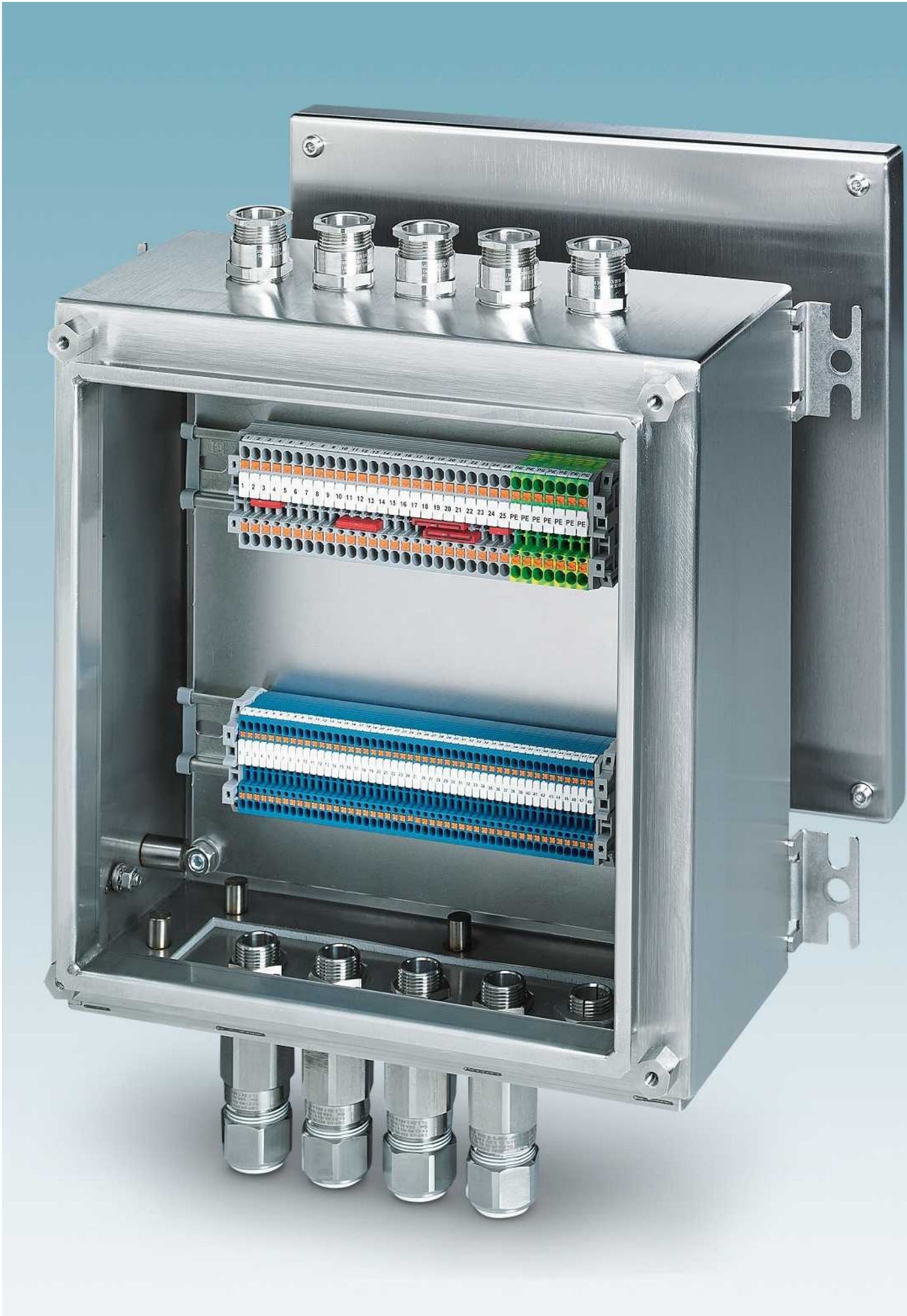

Mantenimiento: regletas de bornes, cajas de conexión CLIPSAFE, software de planificación y marcado CLIP PROJECT

El programa CABINET add-on incluye cajas de conexión así como materiales y dispositivos de montaje.

La gama de carcasas CLIPSAFE ofrece una amplia protección para sus aplicaciones en entornos industriales y en áreas de la técnica de procesos. Si lo desea, recibirá las carcasas vacías listas y equipadas con bornes para carril y prensaestopas. Para el uso en zonas Ex, el suministro se realiza con la correspondiente homologación para equipos. Nuestra red de distribución mundial brinda asesoramiento profesional al cliente y tiempos de entrega cortos.

i Su código web : #0140

Software de planificación y marcado

El software de planificación y marcado CLIP PROJECT consta de dos módulos:

- CLIP PROJECT planning permite una planificación y proyección rápidas y cómodas de las regletas de bornes sin errores.
- CLIP PROJECT marking es un software de alto rendimiento para crear rotulaciones individuales para bornes, cables y conductos así como equipos e instalaciones.

Gracias a la interacción ideal de ambos módulos, también junto con sistemas de planificación eléctrica, se crea una cadena de procesos continua: desde la planificación, pasando por la documentación, hasta la regleta de bornes acabada o el marcado terminado.

La versión ampliada de CLIP PROJECT professional dispone además de un potente diseñador de plantillas (Template Designer) con el que se pueden diseñar los marcados según las propias ideas.

i Su código web : #1093

Encontrará los siguientes puntos de programa en el catálogo 3

Sistemas de marcado MARKING system
Herramientas TOOL fox
Materiales de montaje CABINET add-on

Vista general del programa

Regletas de bornes de servicio	632
Cajas de conexión y carcasas vacías CLIPSAFE	634
Software de planificación y marcado CLIP PROJECT	636



Para cada aplicación la solución perfecta. Sin importar si son de acero inoxidable, chapa de acero, aluminio, poliéster o policarbonato, integramos los componentes seleccionados o las regletas de bornes preconfeccionadas en la carcasa industrial adecuada.

Solo tiene que instalar las cajas de distribución y listo.

Para ello le ofrecemos un amplio programa de servicio y asesoramiento. Nuestros trabajadores conseguirán in situ junto a usted una solución adaptada a la aplicación, ajustada perfectamente a sus requisitos.

Utilice nuestro amplio "know-how" técnico y específico del sector. Reduzca al mínimo su consumo en planificación y montaje con regletas de bornes preinstaladas y soluciones de carcasa.

Nuestro servicio:

- Fabricación en conjunto de conceptos para soluciones de componentes para el armario de control desde regletas de bornes confeccionadas hasta carcasas completamente equipadas.
- Implementación de las soluciones a cargo de Phoenix Contact. Creación de documentación relevante para el proyecto

Utilice nuestra amplia gama de productos y oferta de servicios para la creación de un concepto óptimo para su solución.



Mejore el trabajo en conjunto con usted realizaremos su solución personalizada a medida (de acuerdo con sus requisitos y aplicación). Utilice nuestra red de distribución internacional y los mercados cercanos in situ.



La gama de productos de Phoenix Contact no solo le ofrece los componentes adecuados para su armario de control. También es un requisito indispensable para la creación de soluciones de carcasa completas para la instalación de plantas.



Con el software de planificación y rotulación CLIP PROJECT, planificará, proyectará y realizará de manera sencilla y rápida su regleta de bornes para la integración en la carcasa deseada.



Fabricamos regletas de bornes completas, juegos y placas de montaje en función de sus indicaciones, que le serán suministradas de manera universal y podrán montarse directamente. Así reduce el tiempo de instalación al mínimo.



También forma parte de una solución de carcasa completa la colocación cómoda y rápida de los conductores en la carcasa. Con los prensaestopos estándar y el sistema de introducción de cables CES hay productos disponibles que cumplen estos requisitos hasta IP66.



Con el sistema de marcado MARKING system se pueden llevar a cabo identificaciones de gran valor informativo y conforme a las normas de armarios de control, instalaciones de conmutación y sus componentes de manera sencilla, rápida y resistente.



i Su código web : #0140



Carcasas vacías de acero inoxidable Ex

La gama de carcasas de acero inoxidable Ex ofrece una amplia protección para sus aplicaciones en entornos industriales y en áreas de la técnica de procesos. El programa abarca carcasas normalizadas con tamaños de hasta 1000 mm x 1000 mm x 300 mm. Bajo demanda, diseñamos las carcasas para cajas de conexión con homologación ATEX e IECEx.



Carcasas vacías de poliéster Ex

El amplio programa de carcasas Ex de poliéster ofrece una amplia protección para sus aplicaciones en la zona Ex. Bajo demanda, diseñamos las carcasas para cajas de conexión con homologación ATEX e IECEx.



Carcasas vacías de poliéster

Con la extensa gama de carcasas de poliéster estándar dispondrá de carcasas robustas estándar para entornos industriales, así como para zonas no Ex de la industria de procesos. Las carcasas se pueden convertir en cajas de conexión o de distribución atendiendo a las exigencias del cliente.



Carcasas vacías

Elija la carcasa adecuada para su aplicación. Si lo desea podemos suministrarle dimensiones o tratamientos de la superficie individuales. La entrega se realiza para el uso en la zona Ex con la homologación correspondiente de componentes según ATEX o IECEx.



Carcasas vacías elaboradas según las especificaciones del cliente

Si lo desea, adaptaremos las carcasas con roscas, perforaciones y recortes rectangulares. Se tienen en cuenta las normas Ex según ATEX e IECEx. La entrega se realiza con la homologación correspondiente de componentes.



Cajas de conexión equipadas según las especificaciones del cliente

Si lo desea, recibirá las carcasas vacías CLIPSAFE listas y equipadas con componentes y prensaestopas. Para el uso en zonas Ex, la entrega de las cajas de conexión se lleva a cabo con la homologación correspondiente para equipos según ATEX e IECEx.



Soluciones específicas para el cliente

Para una rápida oferta de su solución de cajas de conexión y carcasas personalizadas utilice el formulario de solicitud de la página web. Aquí puede describir fácilmente sus requisitos. Sobre la base de estos datos le realizaremos una oferta personalizada. Solo tiene que indicar el código web en el campo de búsqueda de nuestra página web.

Su código web : #0851

Más información con el código web

Encontrará información detallada sobre estos productos en nuestra página web. Solo tiene que entrar # y los números en el campo de búsqueda.



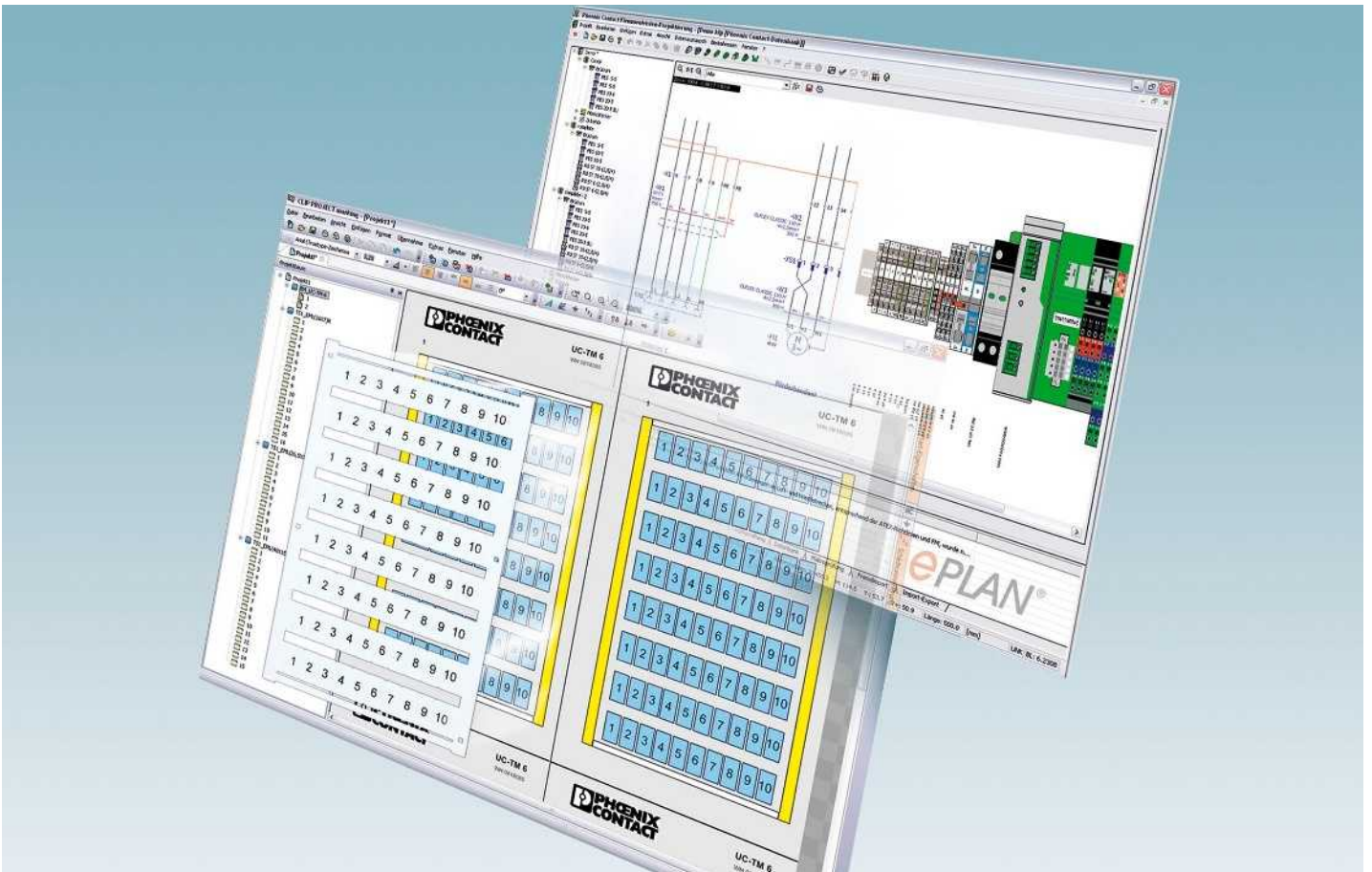

i Su código web : #1093

Módulo de planificación

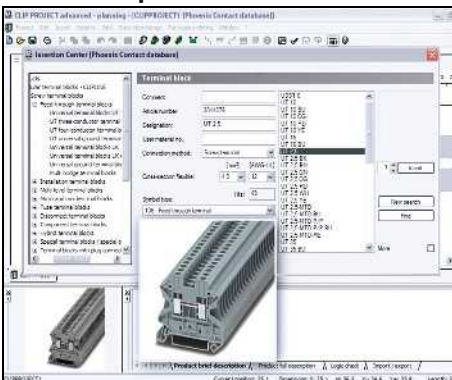

Para una selección rápida del producto se muestran todos los productos montables en carriles de Phoenix Contact durante la selección de previa.

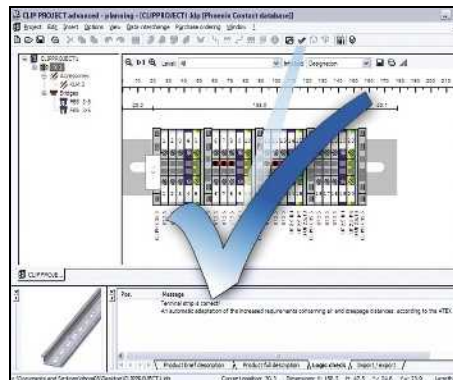

Con la función de autocorrección se comprueba la regleta de bornes diseñada y se añaden automáticamente los accesorios que faltan. Haciendo clic con el ratón están disponibles los datos de construcción 2D y 3D.

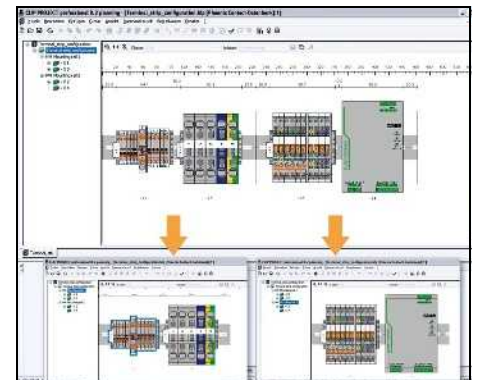

Para determinar la necesidad de espacio exacta durante el montaje, las regletas de bornes diseñadas pueden disponerse distribuidas sobre varios carriles.



Está disponible la documentación completa así como una efectiva vista 3D para la construcción mecánica rápida y sin fallos de las regletas de bornes.

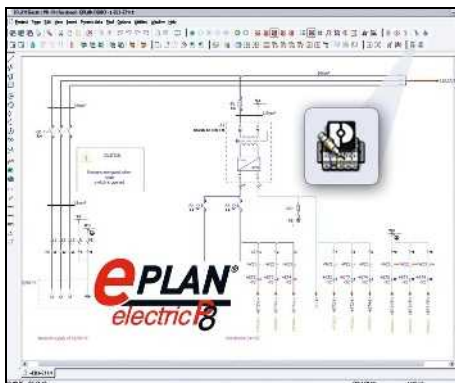

CLIP PROJECT está integrado en EPLAN P8. De este modo, desde el diagrama eléctrico se generan automáticamente regletas de bornes en CLIP PROJECT. A través de interfaces bidireccionales se envían los datos de producto a las listas de piezas de EPLAN.

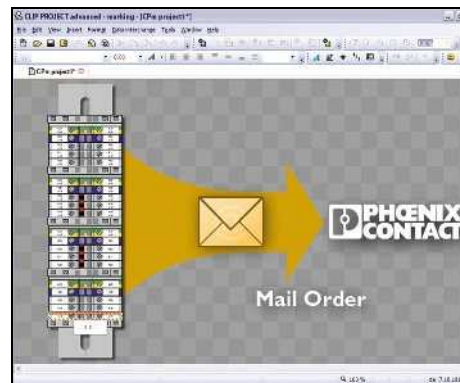

Phoenix Contact ofrece un servicio de regletas de bornes. Realice el pedido según sus deseos de las regletas de bornes diseñadas mediante la función de correo electrónico. Phoenix Contact suministra las regletas de bornes en el menor tiempo posible.

Módulo de marcado

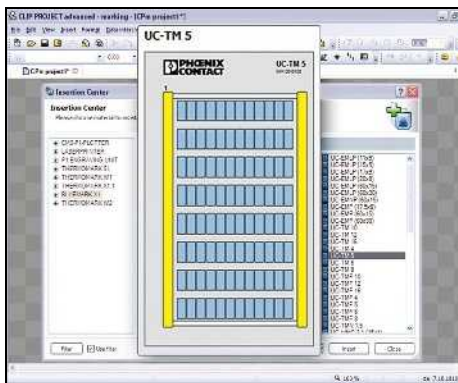

Para escoger rápidamente el producto, los materiales de marcado se muestran durante la selección como vista previa.

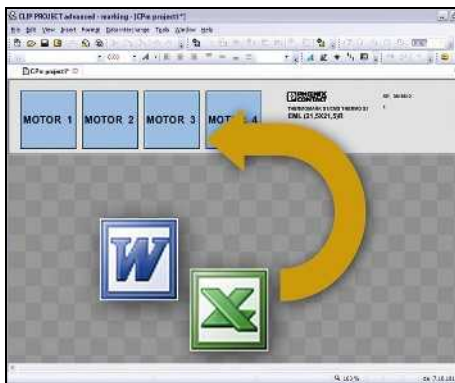

Para el intercambio de datos abierto se han integrado interfaces para todos los sistemas CAE y programas de edición de texto y tablas.

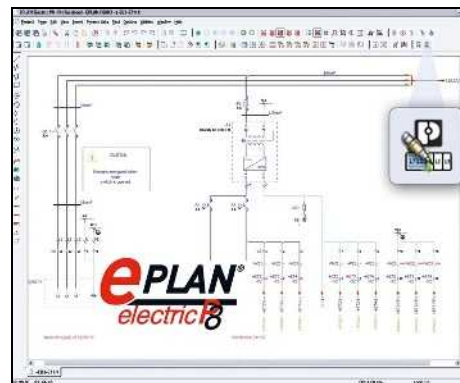

Con la integración de CLIP PROJECT en EPLAN P8 se aceptan automáticamente los datos de rotulación del marcado de equipos, conductores y bornes del diagrama eléctrico.



Con la actualización en línea, el usuario dispondrá siempre de productos nuevos y extensiones de programa para el módulo de planificación y marcado.

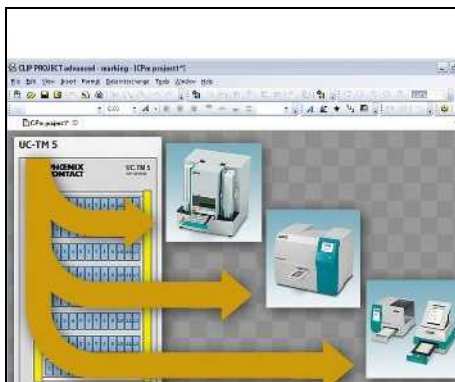

Con un solo software pueden controlarse todos los equipos de salida de Phoenix Contact e impresoras de oficina estándar de la manera más fácil.

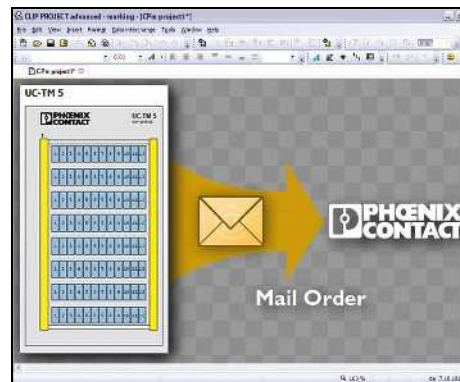

Phoenix Contact ofrece un servicio de rotulación. Una vez realizado el pedido por correo electrónico, todos los artículos pueden suministrarse e imprimirse al gusto del cliente.

CLIP-PROJECT ADVANCED

El programa CLIP PROJECT advanced permite la planificación y el diseño rápido de regletas de bornes para el armario de control y el campo. Además, puede crearse el marcado personalizado de bornes, cables y líneas así como equipos e instalaciones:

- Planificación de regletas de bornes con componentes de las líneas de productos CLIPLINE, Interface, TRABTECH y Automation
- La función de autocorrección realiza una comprobación lógica de la regleta de bornes y se complementa con accesorios necesarios como tapa y apoyo final
- El configurador de las regletas de bornes hace posible la asignación distribuida de regletas de bornes individuales sobre distintos carriles
- Vista 3D y documentación completa de los carriles equipados como listas de pedido y montaje
- Importación potente de informaciones de rotulación y amplias posibilidades de diseño para la creación de rotulación individual de bornes, cables y conductos así como equipos e instalaciones
- Funciones de clasificación y filtro variadas para una organización eficiente de sus encargos de impresión
- Soporta todos los materiales de rotulación y equipos de salida de Phoenix Contact
- Actualización automática de Internet
- Interfaz intuitiva de usuario de Windows®

Para reducir el esfuerzo de ingeniería y aumentar la calidad de los datos, CLIP-PROJECT ADVANCED permite el intercambio de datos bidireccional con sistemas de planificación eléctrica:

- Basado en el diagrama eléctrico, los productos necesarios se eligen automáticamente y se escriben todos sus datos en listas de piezas
- Las informaciones de rotulación se pueden exportar de manera automática y ser asignadas a los materiales de marcado que desee
- Para poder asignar la rotulación también a proyectos amplios, el esquema del proyecto se toma del sistema CAE en CLIP PROJECT. Esto permite además la salida de la rotulación en proyectos parciales

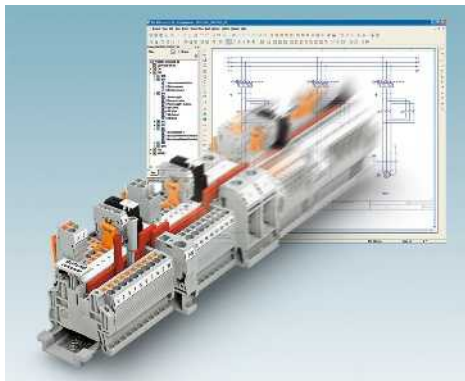

Datos generales

Interfaz de software

Requerimientos del sistema

Sistemas operativos

Descripción

Software de planificación y marcado, alemán/inglés/francés/neerlandés/italiano/español/ruso/polaco/húngaro/checo/turco/portugués/chino y japonés

Datos técnicos

EPLAN 5.7
EPLAN Electric P8
AUCOTEC ELCAD
AUCOTEC Engineering Base
AUCOTEC RUPLAN
ZUKEN E³
Bentley Promis-e
WSCAD
IGE XAO
PC-Schematic AUTOMATION
SDProget SPAC

MS Windows 7 (32/64 bits), MS Windows 8 (32/64 bits), MS Windows 8.1 (32/64 bits), MS Windows 10 (32/64 bits)

Datos de pedido

Tipo	Código	Emb.
CLIP-PROJECT ADVANCED	5146040	1

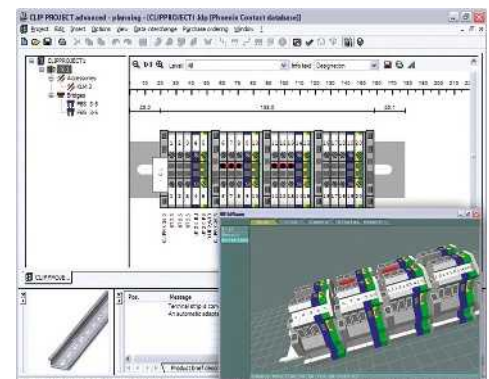

CLIP-PROJECT professional

El software de planificación y marcado CLIP PROJECT, además de la versión CLIP PROJECT advanced, también está disponible en la versión CLIP PROJECT professional:

- La versión CLIP PROJECT professional pone a su disposición además un diseñador de plantillas (Template Designer). Este permite diseñar los índices según las propias ideas y se pueden adaptar las descripciones de los materiales existentes
- Para la presentación se pueden utilizar gráficos, diferentes tipos de código de barras y figuras geométricas como rectángulos, círculos y líneas
- Igualmente, los datos se pueden importar desde las diferentes fuentes de datos al Template.
- Adaptación rápida, sencilla y flexible a las exigencias modificadoras

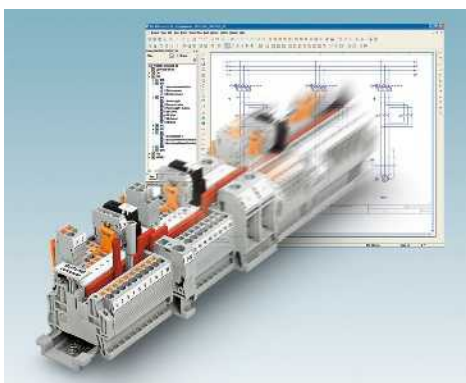

Datos generales
Interfaz de software

Requerimientos del sistema
Sistemas operativos

Descripción
CLIP PROJECT professional, software de planificación y marcado, con diseñador de plantillas (Template Designer), alemán, inglés, francés, neerlandés, italiano, español, ruso, polaco, húngaro, checo, turco, portugués, chino y japonés

Datos técnicos

EPLAN 5.7
EPLAN Electric P8
AUCOTEC ELCAD
AUCOTEC Engineering Base
AUCOTEC RUPLAN
ZUKEN E³
Bentley Promis-e
WSCAD
IGE XAO
PC-Schematic AUTOMATION
SDProget SPAC

MS Windows 7 (32/64 bits), MS Windows 8 (32/64 bits), MS Windows 8.1 (32/64 bits), MS Windows 10 (32/64 bits)

Datos de pedido

Tipo	Código	Emb.
CLIP-PROJECT PROFESSIONAL	5146053	1

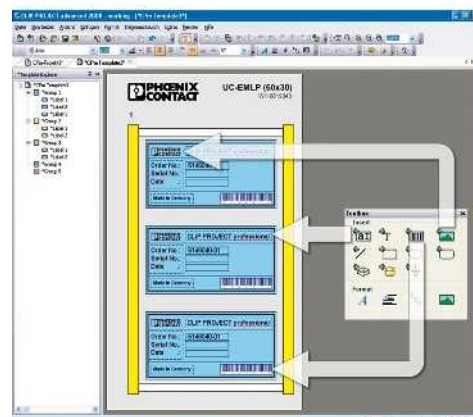

Quality in Quantity

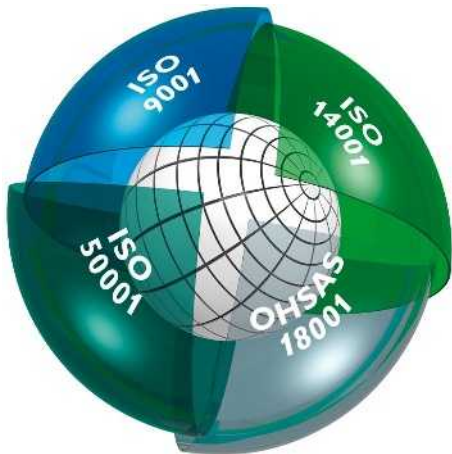

Sistema de gestión integrado

El objetivo del sistema de gestión integrado de Phoenix Contact es la convergencia de todos los requisitos de productos, procesos y organización.

En todas las fases del ciclo de vida del producto se cumplen y, a veces incluso se superan, los requisitos de leyes, reglamentos, normas internacionales y también de nuestros clientes.

Cada año, institutos independientes reconocidos mundialmente supervisan que la integración de la calidad, protección del medio ambiente, eficiencia energética y seguridad laboral en el sistema de gestión de Phoenix Contact sea correcta. Las certificaciones de las normas internacionales ISO 9001, ISO 14001, ISO 50001 y BS OHSAS 18001 son para nosotros el resultado de cumplir al máximo la filosofía empresarial, las necesidades de nuestros clientes y empleados y del medio ambiente. Estas sirven como base para productos innovadores con el conocido alto nivel de calidad de Phoenix, la protección activa del medio ambiente mediante una producción eficiente que protege los recursos y la protección responsable en el trabajo. Por supuesto, incluimos en los procesos de la empresa requisitos adicionales de normas, homologaciones internacionales o deseos específicos de los clientes.

El resultado de este sistema es un elemento básico para el éxito del grupo Phoenix Contact y de los productos y servicios.

Marcado CE

El mercado CE se ha introducido como instrumento importante para el funcionamiento del intercambio comercial libre dentro del mercado interior europeo. Con la colocación del marcado en un producto, el fabricante verifica la conformidad con todas las directivas de la Unión Europea (UE) aplicables a dicho producto. Las directivas UE describen las características de los productos con relación a la seguridad de equipos y la prevención de peligros. Dichas directivas son disposiciones legales obligatorias de la Unión Europea (UE), es decir, el cumplimiento de los requisitos es una **prescripción legal para comerciali-**

zar los artículos dentro de la UE.

A día de hoy, nuestros productos se incluyen en el campo de aplicación de las siguientes directivas, según correspondan:

- 2014/35/UE
Medios de producción eléctricos destinados a utilizarse con determinados límites de tensión (Directiva de baja tensión),
- 2014/30/UE
compatibilidad electromagnética (Directiva CEM),
- 2014/32/UE
Aparatos de medición,
- 2006/42/CE
Seguridad de máquinas (Directiva de máquinas),
- 2014/34/UE
Equipos y sistemas de protección para uso en zonas Ex Directiva ATEX,
- 1999/5/CE
Equipos radioeléctricos y Directiva de telecomunicación (R&TTE) y/o
- 2014/53/UE
Equipos radioeléctricos (RED),
- 2011/65/UE
Directiva RoHS.

Las normas en las que se basan estas directivas forman parte, ya desde hace mucho tiempo, de nuestro estándar de desarrollo, con lo que queda garantizada la conformidad con las directivas europeas. Los números de las directivas reflejan la versión en el momento de la impresión. Si cambian las directivas o las normas, nuestros productos se someten cuanto antes a una nueva evaluación de conformidad, tras lo cual se emite una nueva declaración de conformidad de inmediato. Las declaraciones actuales figuran junto a cada producto en nuestra zona de descargas.

Dentro de las directivas europeas mencionadas, la directiva CEM tiene una relevancia especial. Esta directiva tiene carácter jurídicamente vinculante y define la compatibilidad electromagnética como característica fundamental de los equipos. Así, la legislación europea tiene en cuenta la importancia de la compatibilidad electromagnética de equipos y sistemas como requisito esencial para el funcionamiento correcto de máquinas e instalaciones. Phoenix Contact, como empresa líder internacional en el campo de la protección contra tensiones transitorias, cuenta con amplios conocimientos en el tema CEM. Estos conocimientos y experiencia, adquiridos durante muchos años de desarrollo y aplicación de la tecnología de comunicación e interfaces industriales, han permitido alcanzar el alto nivel de calidad de nuestros productos en lo que a la compatibilidad electromagnética se refiere. Para poner estos conocimientos a disposición también de otras empresas, se fundó la compañía asociada Phoenix Testlab. Phoenix Testlab GmbH es una empresa de servicios independiente y acreditada, que ofrece ensayos de CEM conforme a las directivas eu-

ropeas. En Phoenix Testlab también se verifica la seguridad eléctrica de los equipos, sus efectos mecánicos y su comportamiento bajo influencias ambientales. Además, Phoenix Testlab es "Notified Body" (organismo notificado) según la directiva CEM 2014/30/UE y la directiva R&TTE 1999/5/CE para equipos radioeléctricos y equipos terminales de telecomunicación y la Radio Equipment Directive (RED) 2014/53/UE. Como "Certification Body" (organismo de certificación) (TCB, FCB y RCB), Phoenix Testlab también puede homologar estos productos para los mercados de EE.UU., Canadá y Japón.

Normas y disposiciones

Para desarrollar y mantener nuestros productos se tienen en cuenta todas las normas y disposiciones relevantes.

La normativa internacional está sometida a cambios continuos debido a nuevos conocimientos y a la necesidad de armonizar. Para responder a este proceso, documentamos el estado actualizado de las normas relevantes para nuestros productos en la página web phoenixcontact.net/products.

Servicio de información en línea sobre productos en Internet

La gama de productos de Phoenix Contact se amplía continuamente.

Todos los productos se someten a un proceso de mejora, dado que su observación es obligatoria.

Internet ofrece una plataforma ideal para comunicar rápidamente al mercado las innovaciones y mejoras de los productos.

En phoenixcontact.com encontrará un acceso rápido a las páginas de Phoenix Contact respectivas de cada país. Allí se ofrece siempre una vista actual de los productos, las soluciones y los servicios de Phoenix Contact. Incluye documentos técnicos, como hojas de características y manuales de usuario, drivers actualizados y software de demostración, así como los datos para acudir a la persona de contacto adecuada.

Organismos de certificación y símbolos de seguridad

Organismos de certificación y procedimientos de autorización	Identificación del país	Protección contra explosión	Identificación del país	Sociedades de clasificación naval	Identificación del país
Esquema IECEE-CB (en combinación con certificadora)	Internacional	International Electrotechnical Commission	Internacional	DNV GL-MARITIME	DE
CENELEC Certification Agreement (informe de pruebas CCA) (en combinación con certificadora)	UE	Directiva ATEX	UE	Bureau Veritas	FR
Canadian Standards Association (CSA)	CA	DEKRA Certification B.V.	NL	Germanischer Lloyd AG	DE
Canadian Standards Association (CSA) - Homologación CSA para EE.UU.-	US	Physikalisch-Technische Bundesanstalt	DE	Lloyds Register of Shipping	GB
Canadian Standards Association (CSA) logotipo combinado - Homologación CSA para Canadá y EE.UU. -	CA US	KIWA Nederland B.V.	NL	Nippon Kaiji Kyokai	JP
Underwriters Laboratories Inc. (UL)	US	VTT Expert Services Oy	FI	Det Norske Veritas	NO
Underwriters Laboratories Inc. (UL) - Homologación UL para Canadá -	CA	IBExU Institut für Sicherheitstechnik GmbH	DE	Polski Rejestr Statków	PL
Underwriters Laboratories Inc. (UL) logotipo combinado - Homologación UL para EE.UU. y Canadá -	US CA	TÜV Rheinland do Brasil	BR	Russian Maritime Register of Shipping	RU
INSIEME PER LA QUALITA'E LA SICUREZZA	IT	Technischer Überwachungsverein Nord	DE	Korean Register of Shipping	KR
Eurasian Conformity	BY KZ RU	DEKRA EXAM GmbH	DE	American Bureau of Shipping	US
DEKRA Certification B.V.	NL	Canadian Standards Association (CSA)	CA		
Österreichischer Verband für Elektrotechnik	AT	Canadian Standards Association (CSA) - Homologación CSA para EE.UU.-	US		
electrosuisse SEV Verband für Elektro-, Energie- und Informationstechnik	CH	Canadian Standards Association (CSA) logotipo combinado - Homologación CSA para Canadá y EE.UU. -	CA US		
Verband Deutscher Elektrotechniker e.V. (VDE) - Permiso de distintivos - Dictamen con control de producción	DE	Underwriters Laboratories Inc. (UL)	US		
Berufsgenossenschaft (BG) Seguridad comprobada GS	DE	Underwriters Laboratories Inc. (UL) - Homologación UL para Canadá -	CA		
Intertek ETL Listed - Homologación para EE.UU. -	US	Underwriters Laboratories Inc. (UL) logotipo combinado - Homologación UL para EE.UU. y Canadá -	US CA		
Intertek ETL Listed - Homologación para Canadá -	CA	FM Approvals	US		
Intertek ETL Listed - Homologación para EE.UU. y Canadá -	US CA	Eurasian Conformity for Ex-products	BY KZ RU		
TÜV Rheinland Industrie Service GmbH	DE				
China Compulsory Certification	CN				
Korea Communications Commission	KR				

Competencia en tecnología de conexión

CLIPLINE complete

Gracias a las correspondientes medidas constructivas y al empleo de materiales de alta calidad, los bornes para carril de Phoenix Contact superan claramente los requisitos normativos.

Los bornes para carril se someten a pruebas más allá de la norma estándar de bornes para carril que permiten el uso en todos los sectores. Cabe destacar el suministro de energía, la técnica de transportes, la técnica de procesos y la de fabricación, sobre todo la industria química y petroquímica o la construcción naval.

En los bornes para carril se realizan los siguientes ensayos de normas relevantes para el sector:

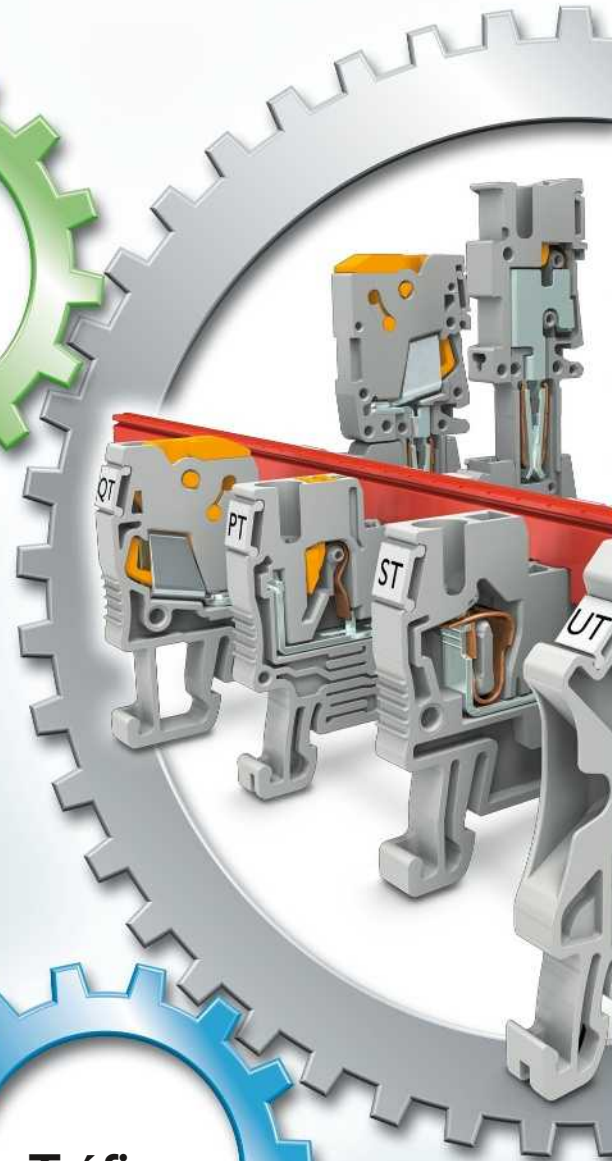



Estándar

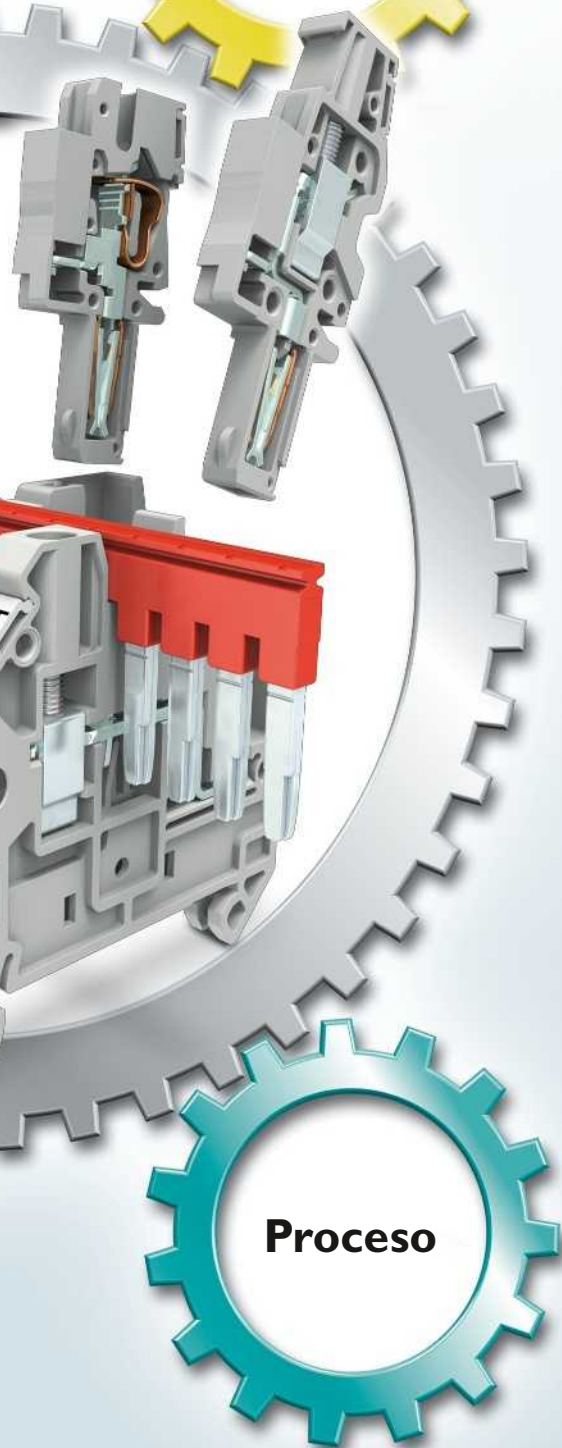

Proceso

ATEX



Bornes para carril para zonas Ex



Para la ingeniería de operaciones y procesos, Phoenix Contact ofrece un amplio programa de tecnologías de conexión con homologación Ex. Gracias a los materiales de contacto y materiales aislantes de alta calidad, estos bornes para carril también son apropiados especialmente para el uso industrial en entornos agresivos y zonas expuestas al peligro de explosión. En su mayor parte, los bornes para carril de Phoenix Contact homologados para las zonas Ex son bornes estándar. Además de las homologaciones usuales correspondientes, de acuerdo con la norma IEC/EN 60079-7 los bornes cuentan con un certificado IECEx y ATEX de uno de los institutos de comprobación autorizados por la CE (DEKRA, PTB, SEE...).

Para los bornes para carril de Phoenix Contact se puede prescindir en el almacén de una distinción entre bornes Ex y no Ex. Sus ventajas resultan más que evidentes.

Grado de protección contra ignición EX e

Los bornes para carril representados en la página de Internet abajo indicada cumplen, teniendo en cuenta las instrucciones de instalación, los requisitos para el índice de protección "seguridad aumentada" Ex e. De esta manera, los bornes para carril están homologados para la instalación en la zona 2 y, sobre todo, en la zona 1, es decir, en la propia zona Ex. Sin embargo, solo bajo la condición de que los bornes se alojen en cajas de conexión. Asimismo, estas cajas de conexión deben estar homologadas para el grado de protección contra ignición Ex e y cumplir, como mínimo, el índice de protección IP54.

Los bornes para carril con homologación Ex e pueden dividirse en los siguientes grupos:

- bornes de conexión push-in,
- bornes de conexión por resorte,
- bornes de conexión rápida,
- bornes de conexión por tornillo,
- minibornes,
- bornes para campos de aplicación especiales.

Grado de protección contra ignición EX i

En aplicaciones con seguridad intrínseca con el grado de protección contra ignición



Ex i, no se necesita ninguna homologación aparte para bornes para carril. En este caso, junto a los bornes con homologación Ex e, también pueden emplearse otros bornes estándar. Los rigurosos requisitos para las líneas de fuga y distancias de aislamiento en aire

- entre bornes contiguos
- entre bornes y piezas metálicas con toma de tierra
- así como distancias a través de aislamientos fijos, se establecen en la norma IEC/EN 60079-11.

Puede descargarse información detallada sobre los bornes para carril en la zona Ex "e" y Ex "i" en el área de productos de la página web en phoenix-contact.net/products para los artículos homologados.

- Encontrará información detallada sobre:
- datos técnicos según IEC/EN 60079
 - accesorios homologados
 - instrucciones de montaje importantes y planos de construcción

Identificación

Los medios de protección protegidos contra explosión tienen que estar señalizados de manera que se puedan emplear correctamente conforme a sus características en materia de seguridad.

La identificación de los medios de producción está descrita en la norma armonizada IEC/EN 60079. Para bornes para carril del grado de protección contra explosión "Seguridad aumentada", la señalización es obligatoria.

Directiva ATEX 94/9/CE

Fabricante o distintivo de producto	
Dirección del fabricante	D-32823 Blomberg
Número del organismo mencionado	0344
Distintivo de la comunidad de la UE	
Grupo de equipos	II
Categoría de equipos	2
Empleo en atmósferas	
Gas y/o Polvo	G D

Identificación de las normas según EN/IEC 60079-0 para la seguridad aumentada "e"

Fabricante o distintivo de producto	
Denominación de tipo	UT 2,5 ...
Abreviatura de la protección contra explosión	Ex
Grado de protección contra ignición	e
Grupo de equipos	II
Marca del organismo competente	KEMA
N.º de certificado	04ATEX2048U
Año de expedición	04
Identificación de la directiva	ATEX
N.º de procesamiento	2048
Identificación para componentes	U

Protección contra explosión a nivel mundial

IEC 60079

La protección contra explosión se basa, a escala mundial, esencialmente en la serie de normas internacionales IEC 60079 y en las normativas, estándares y directrices europeas y americanas.

Como base en Norteamérica, en los E.E.U.U. se aplica el National Electrical Code (NEC) y en Canadá el Canadian Electrical Code (CEC). Para el ámbito de los países CENELEC de la Comunidad Europea y más allá, la Directiva 2014/34/UE (ATEX 100a) tiene central importancia para los fabricantes de equipos y sistemas de protección. Por nuestra parte, contribuimos al concepto internacional con certificados IECEx. De esta manera, la aplicación está homologada en el grado de protección contra ignición "Seguridad aumentada" Ex e en las zonas 1 y 2. No obstante, solo con el requisito de que los bornes se alojen en carcasas aprobadas según el examen de tipo. Estas carcasas deben cumplir los requisitos para el grado de protección contra ignición seguridad aumentada "e".

Requisitos para bornes para carril

Los grados de protección contra ignición "d" de encapsulado resistente a la presión, "p" de encapsulado contra sobrepresión y "m", "q", "o" (encapsulado de sobremoldeo, en arena o en aceite) no plantean requisitos especiales para los bornes para carril. El principio de protección de seguridad aumentada "e" (IEC/EN 60079-7) se refiere principalmente a medidas constructivas más rigurosas. Las más importantes para bornes para carril son:

- Líneas de fuga y distancias de aislamiento en aire
- Los bornes para carril tienen que estar asegurados contra autoaflojamiento, fijados y contruidos de forma que los cables no puedan soltarse ni deteriorarse inadmisiblemente a través del punto de embornaje.
- La presión de contacto no debe transmitirse a través de las partes aisladas
- Los bornes para carril para la conexión del conductor multifilar tienen que estar equipados con un eslabón intermedio elástico.

Estos requisitos y los datos técnicos son verificados por un instituto de pruebas independiente (organismo designado, p. ej., DEKRA, PTB, TÜV...) y se certifican mediante el certificado correspondiente. Determinación de los siguientes ensayos mediante la prueba de examen de tipo:

- Prueba de homologación según IEC 60947-7-1/-2



- Determinación de las líneas de fuga y distancias de aislamiento en aire así como del ensayo de aislamiento
 - Ensayo de envejecimiento:
 - 14 días de almacenamiento a 95 °C y humedad del aire del 95 %
 - 14 días más bajo calor seco a la altura del valor TI del material aislante
 - 24 horas de almacenamiento en frío a -65 °C con ensayo de extracción del conductor a continuación.

Los bornes para carril de Phoenix Contact con homologación Ex e son bornes para carril estándar. Estos bornes se verifican en el proceso de fabricación al 100 % según IEC/EN 60079, entre otros, mediante un ensayo de aislamiento.

Los productos examinados Ex e según la norma IEC/EN Ex están sujetos al marcado obligatorio

Nota

Encontrará información detallada y las hojas de características con instrucciones de instalación sobre los bornes para carril en la zona Ex en el área de productos de la página web bajo phoenixcontact.net/products.



Los certificados acreditan el ensayo realizado por el organismo respectivo designado.

Capacidad de conexión

IEC 60947-7-1/-2

El ensayo mecánico define la conexión de conductores habituales según indicaciones del fabricante.

Los bornes para carril tienen que estar contruidos de forma que puedan conectarse los conductores de la sección transversal de dimensionamiento documentada y la capacidad de conexión de dimensionamiento.

Como alternativa, la sección transversal de dimensionamiento también puede comprobarse con calibres, véanse las figuras.

Los conductores o los calibres deben poderse introducir y/o conectar sin dificultad en el punto de embornaje abierto.

Los bornes de Phoenix Contact presentan dimensiones considerablemente superiores a las dimensiones de la normativa para la sección transversal de dimensionamiento comprobada. Debido a las medidas constructivas correspondientes, en todos los bornes para carril del sistema CLIPLINE complete las secciones transversales de dimensionamiento también pueden conectarse con puntera y collar aislante.

La sección transversal conectable de la más grande a la más pequeña, (reducida como mínimo 2 niveles), así como el número de los conductores conectables

para los que se construyó el borne para carril.

Durante el ensayo, los bornes para carril se conectan a la sección transversal de dimensionamiento y la capacidad de conexión de dimensionamiento.

Como alternativa, la sección transversal de dimensionamiento también puede comprobarse con calibres, véanse las figuras.

Los conductores o los calibres deben poderse introducir y/o conectar sin dificultad en el punto de embornaje abierto.

Los bornes de Phoenix Contact presentan dimensiones considerablemente superiores a las dimensiones de la normativa para la sección transversal de dimensionamiento comprobada. Debido a las medidas constructivas correspondientes, en todos los bornes para carril del sistema CLIPLINE complete las secciones transversales de dimensionamiento también pueden conectarse con puntera y collar aislante.

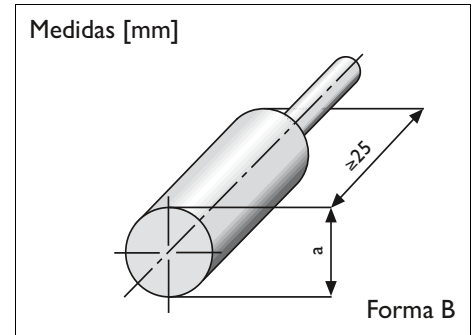
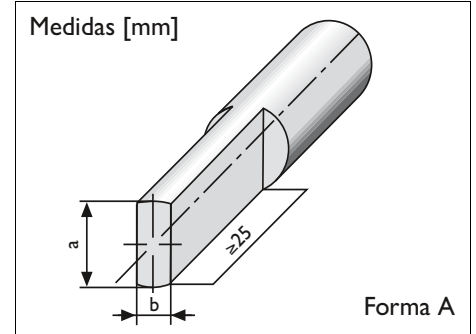

Calibres (calibre macho) de las formas A y B según IEC 60947-1

Estructura y dimensiones de los cables de conexión

Sección transversal	Unifilar		Multifilar		Hilo fino		N.º Gauge	American Wire Gauge					
	Diámetro máximo	N.º de hilos	Diámetro máximo	Número de hilos (cantidad mínima)	Diámetro máximo	Número de hilos (valor orientativo)		Conductores rígidos*			Conductores flexibles*		
[mm²]	[mm]		[mm]		[mm]		AWG	[Ø mm]	[Circ. mil]	[mm²]	[Ø mm]	[Circ. mil]	[mm²]
0,2	0,5	1	-	-	-	-	24	0,51	404	0,21	-	-	-
0,5	0,9	1	1,1	7	1,1	16	20	0,81	1022	0,52	0,97	1111	0,56
0,75	1,0	1	1,2	7	1,3	24	18	1,02	1620	0,82	1,16	1600	0,82
1	1,2	1	1,4	7	1,5	32	(17)	1,15	2050	1,04	-	-	-
-	-	-	-	-	-	-	16	1,29	2580	1,31	1,50	2580	1,32
1,5	1,5	1	1,7	7	1,8	30	(15)	1,45	3260	1,65	-	-	-
-	-	-	-	-	-	-	14	1,63	4110	2,08	1,85	4100	2,09
2,5	1,9	1	2,2	7	2,3	50	(13)	1,83	5180	2,63	-	-	-
-	-	-	-	-	-	-	12	2,05	6530	3,31	2,41	6500	3,32
4	2,4	1	2,7	7	2,9	56	(11)	2,30	8230	4,17	-	-	-
-	-	-	-	-	-	-	10	2,59	10380	5,26	2,95	10530	5,37
6	2,9	1	3,3	7	3,9	84	(9)	2,91	13100	6,63	-	-	-
-	-	-	-	-	-	-	8	3,26	16510	8,37	3,73	16625	8,48
10	3,7	1	4,2	7	5,1	80	(7)	3,67	20800	10,56	4,15	20820	10,55
-	-	-	-	-	-	-	6	4,12	26240	13,30	4,67	26250	13,39
16	4,6	1	5,3	7	6,3	126	(5)	4,62	33100	16,77	5,24	33100	16,77
-	-	-	-	-	-	-	4	5,19	41740	21,15	5,90	41650	21,24
25	-	-	6,6	7	7,8	196	3	5,83	52600	26,67	6,61	52630	26,67
35	-	-	7,9	7	9,2	276	2	6,54	66360	33,62	7,42	66150	33,74
-	-	-	-	-	-	-	1	7,35	83690	42,41	8,33	83706	42,69
50	-	-	9,1	19	11	396	1/0	8,25	105600	53,51	9,35	104640	53,36
70	-	-	11	19	13,1	360	2/0	9,27	133100	67,44	10,52	132300	67,47
95	-	-	12,9	19	15,1	475	3/0	10,40	167800	85,03	11,79	172500	87,98
-	-	-	-	-	-	-	4/0	11,08	211600	107,22	13,26	210400	107,30
120	-	-	14,5	37	17	608	250 kcmil	-	250 MCM	127	14,62	250000	127,00
150	-	-	16,2	37	19	756	300 kcmil	-	300 MCM	152	16,00	300000	152,00
185	-	-	18	37	21	925	350 kcmil	-	350 MCM	177	17,30	350000	177,00
240	-	-	20,6	61	24	1224	500 kcmil	-	500 MCM	253	20,66	500000	253,00
300	-	-	23,1	61	27	1525	600 kcmil	-	600 MCM	304	-	-	-
400	-	-	26,1	61	31	-	-	-	-	-	-	-	-

* 1000 Circular mil = 1 MCM = 1 kcmil

Conexión de conductores de aluminio

Los bornes de tornillo de las series UT y UKH son aptos para la conexión directa de conductores de aluminio de conformidad con las directivas sobre el tratamiento previo de los conductores. El aluminio "fluye", es decir, el aluminio cede con la presión mucho más que el cobre debido a su bajo módulo de elasticidad. Además, debido a la reacción con el aire se forma una capa de óxido tras pelar los conductores de aluminio sobre la superficie del conductor. Esta capa de óxido provoca un aumento de la resistencia de contacto entre el conductor de aluminio y el punto de embornaje. Por esta razón, debe retirarse la capa de óxido antes del cableado. Además, la capacidad de corriente máxima del conductor de aluminio es me-

nor que la de los conductores de cobre. Por lo general, en el caso de requisitos invariables de la capacidad de conductividad de los conductores de aluminio, se debe seleccionar una sección transversal mayor que en el caso de los conductores de cobre. Debido a las características citadas, los bornes de conexión por tornillo de las series UT ... y UKH ... han sido cualificados por Phoenix Contact, mediante las más diversas pruebas, para la aplicación de conductores de aluminio. Una característica fundamental de calidad de esta cualificación es la prueba Current Cycling de 1000 horas conforme a la norma IEC 61545. En el marco de esta prueba, se cargará con corriente una combinación de bornes para carril y conducto-

res de aluminio y, a continuación, se apagará una hora. El ciclo se repite 500 veces. Durante este periodo de 1000 horas y conforme a un horario determinado, se tomarán medidas de temperatura en los puntos de embornaje. Los valores medidos no deben superar determinados valores límite. Todos los bornes de conexión por tornillo de Phoenix Contact, que se han sometido a estas pruebas, están indicados en la siguiente tabla.

Combinaciones homologadas de bornes de conexión por tornillo con conductores de aluminio

Las variantes de color de una serie de bornes para carril están incluidos en la homologación.

Borne para carril	Sección de cable [mm²]															Par de apriete recomendado [Nm]
	2,5	4	6	10	16	25	35	50	70	95	120	150	185	250		
UT 2,5 (-PE)	RE	RE														0,6
UT 4 (-PE)	RE	RE	RE													0,8
UT 6 (-PE)	RE	RE	RE	RE												1,8
UT 10 (-PE)	RE	RE	RE	RE	RE											1,8
UT 16 (-PE)	RE	RE	RE	RE	RE	RE										3,0
UT 35 (-PE)	RE	RE	RE	RE	RE	RE	RE									3,7
UKH 25			RE	RE	RE	RE										4,5
UKH 50							RE	SE								8
UKH 70								SE	SE							10
UKH 95									SE	SE						20
UKH 150											SE	SE				30
UKH 240													SE	SE		30

RE Redondo, unifilar, clase 1, homologado

SE Forma de sector, unifilar, clase 1, $\alpha = 90^\circ$; homologado



Los conductores de aluminio unifilares redondos (RE) hasta 35 mm² en la correspondiente sección transversal autorizada se pueden conectar directamente a los bornes de paso citados anteriormente con una conexión por tornillo. Al conectar conductores de aluminio a partir de 50 mm² solo deben utilizarse conductores en forma de sector unifilares (SE) y usarse el gráfico adjunto según corresponda.

En una conexión directa de conductores de aluminio a los bornes de paso de las series UT ... y UKH ... de Phoenix Contact, debe aplicarse las directivas sobre el tratamiento previo de los conductores:

- elimine la capa de óxido del extremo pelado del conductor de aluminio con una lámina (cuchilla adecuada, p. ej. la herramienta

pelacables WIREFOX-D 13)

- sumérjalo inmediatamente en vaselina neutra, es decir, libre de ácidos y álcalis
- mantenga el lugar de montaje exento de humedad o en una atmósfera no agresiva
- al utilizar un conductor de aluminio apriete el tornillo de la parte activa del borne de tornillo con el par de apriete recomendado del correspondiente borne para carril. No es necesario apretar el punto de embornaje. (Véanse los destornilladores dinamométricos, catálogo 3)
- Para cada operación de conexión de conductores repita este procedimiento.

Monte los conductores de aluminio en forma de sector según el gráfico en el punto de embornaje de los bornes para carril UKH. La sección redonda del conductor debe estar orientada hacia arriba para que la zona rectangular del conductor de aluminio esté sobre la cara inferior en forma de prisma del manguito de terminal.

Para la conexión de conductores de aluminio multifilares utilice p. ej. el accesorio

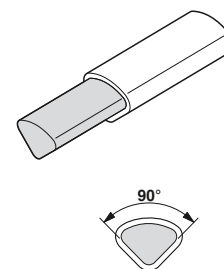
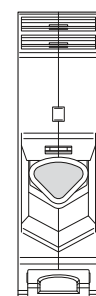

Ejemplo práctico UKH ...: Conexión de conductores de aluminio unifilares en forma de sector

terminales de cables de dos metales (terminal de cables de prensa Al/Cu).

Véase phoenixcontact.net/products

Resistencia mecánica

IEC 60947-7-1/-2

La resistencia mecánica del punto de embornaje se comprueba con un ensayo práctico. Para ello, los puntos de embornaje de los bornes para carril deben poder conectarse de forma múltiple sin pérdida cualitativa de la conexión de sujeción. Por tanto, un borne se conecta y desconecta cinco veces con el par de apriete y conductores rígidos de la sección transversal de dimensionamiento según indicaciones del fabricante. La comprobación se realiza en el borne central de un bloque de cinco unidades. Antes y después de la prueba, el borne debe pasar un ensayo de caída de tensión. El punto de embornaje debe superar la reco-

nexión sin mostrar daños visibles. Antes y después del ensayo, la caída de tensión no debe sobrepasar 3,2 mV ni 1,5 veces el valor medido al inicio del ensayo. Los bornes para carril de Phoenix Contact son apropiados para la conexión múltiple sin pérdida reconocible de calidad. El ancho de banda de las conexiones y desconexiones posibles alcanza, según la tecnología de conexión, hasta 5000 ciclos.

Ensayo de flexión: Flexion Test

IEC 60947-7-1/-2

Los bornes para carril cableados de manera profesional deben ofrecer un alto grado de seguridad mecánica. Esto incluye una sujeción fiable del conductor. Para ello, se realizan ensayos con hilos rígidos y flexibles de la sección transversal más pequeña, de la sección transversal de dimensionamiento y de la sección transversal máxima. Un borne sujeto verticalmente se conecta con un conductor. En el extremo del conductor se suspende un peso de prueba correspondiente a la sección transversal. El conductor se introduce en una abertura distante a 37,5 mm de la mitad de una arandela de rotación y se somete a un movimiento alrededor del eje propio 135 veces. Como resultado, no debe producirse ningún daño en la zona de sujeción del conductor. El contacto debe pasar a continuación un ensayo de extracción del conductor. Los bornes para carril de Phoenix Contact están contruidos

Sección transversal [mm ²]	AWG	Distancia H [mm]	Carga [kg]
0,2	24	260	0,3
hasta	hasta	hasta	hasta
4	12	280	0,9
hasta	hasta	hasta	hasta
240	500 kcmil	464	20,0

de forma que el conductor establece el contacto en la zona de sujeción de forma cuidadosa. De esta manera, el conductor y el punto de contacto permanecen intactos y muestran también las mismas propiedades después de una sujeción múltiple.

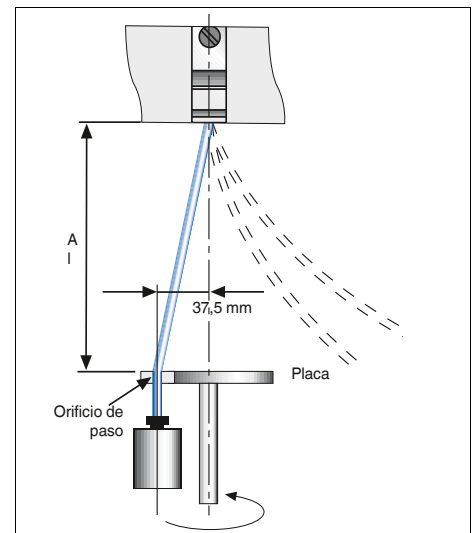

Dispositivo de prueba según la norma

Ensayo de extracción de conductores

IEC 60947-7-1/-2

Durante el cableado o durante el funcionamiento pueden actuar fuerzas de tracción sobre el punto de embornaje. Por este motivo, los bornes para carril cableados de manera profesional deben ofrecer un alto grado de seguridad mecánica. Para el ensayo de la resistencia a la tracción de un punto de embornaje, este debe resistir una fuerza de tracción determinada según la sección transversal durante más de 60 segundos. Este ensayo se realiza en conexión con el ensayo de flexión. La sucesión directa del ensayo debe considerarse como aumento de las exigencias. El conductor se carga en el punto de embornaje mediante la fuerza de tracción. El conductor debe mantenerse en el punto de embornaje sin daños. Los resultados del ensayo para bornes para carril de Phoenix Contact se encuentran hasta el 150 % por encima de los valores mínimos exigidos.

Fuerzas de extracción de conductores según IEC 60999/EN 60999/VDE 0609-1, tabla III (hasta 35 mm²)

Sección de cable		Fuerza de tracción
[mm ²]	AWG/kcmil	[N]
0,2	24	10
-	22	20
0,5	20	15
0,75	18	30
1,0	-	35
1,5	16	40
2,5	14	50
4,0	12	60
6,0	10	80
10	8	90
16	6	100
25	4	135
-	3	156
35	2	190
-	1	236
50	0	236
70	00	285
95	000	351
-	0000	427
120	250	427
150	300	427
185	350	503
-	400	503
240	500	578
300	600	578

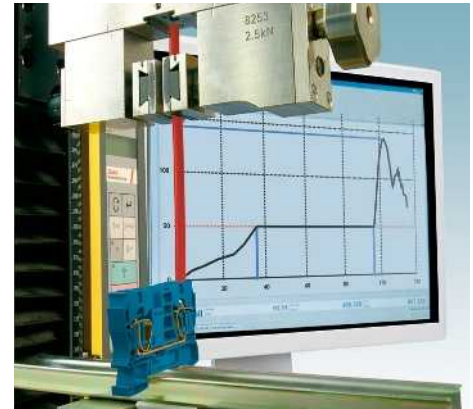

Absorción de la fuerza de tracción en un borne de conexión por resorte de 10 mm²

Ajuste fijo de los bornes para carril

IEC 60947-7-1/-2

Además del contacto fiable del conductor, el borne para carril también debe poder absorber fuerzas por sí mismo sin que el borne se suelte del soporte de fijación. Aparte de eso, tampoco deben producirse daños inadmisibles. Para comprobar el ajuste fijo, se monta un borne para carril sobre un carril normalizado conforme a las indicaciones del fabricante. A continuación, se sujetan varillas de acero de 150 mm de longitud en los puntos de embornaje. Se aplican fuerzas de tracción y presión, según la sección transversal, sobre los puntos de embornaje y el encaje del borne a través de un recorrido de palanca de 100 mm. Para ello, el borne para carril no debe romperse ni soltarse del carril. Gracias al dimensionado constructivo de los bornes para carril de Phoenix Contact, se garantiza el ajuste fijo fiable sobre diferentes sistemas de carril.

Sección transversal	Sección transversal	Fuerza	Diámetro de la barra de acero
[mm ²]	AWG	[N]	[mm]
0,75	18	1	1,0
1		1	1,0
1,5	16	1	1,0
2,5	14	1	1,0
4	12	1	1,0
6	10	5	2,8
10	8	5	2,8
35	2	10	5,7
50	0	10	5,7
240	500 kcmil	20	20,5

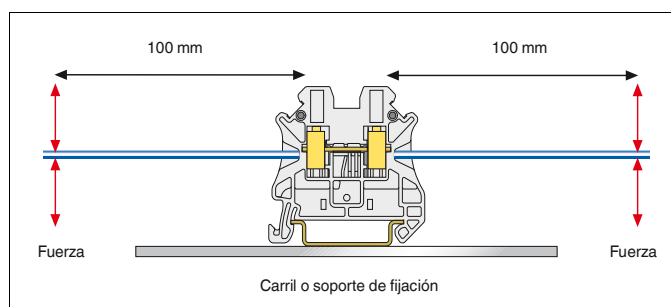

Carriles

Carriles/barras colectoras de conductores de protección Extracto de IEC 60947-7-2/EN 60947-7-2/DIN EN 60947-7-2/VDE 0611-3

Referencia Phoenix Contact	Perfil del carril	Material	Resistencia a cortocircuitos ≅ conductor CU E [mm ²]*	Capacidad de resistir transitorios de intensidad 1 s [kA]	Corriente nominal térmica máxima admisible con función PEN [A]
NS 15 UNPERF 2000MM	Carril DIN, según EN 60715 – 15 x 5,5	Acero	10	1,2	**
NS 15 PERF 2000MM	Carril DIN, según EN 60715 – 15 x 5,5	Acero	10	1,2	**
NS 15-AL PERF 2000MM	Carril DIN, dimensiones según EN 60715 – 15 x 5,5	Aluminio	16	1,92	76
NS 32 UNPERF 2000 MM	Carril G, según EN 60715 – G 32	Acero	35	4,2	**
NS 32 PERF 2000 MM	Carril G, según EN 60715 – G 32	Acero	35	4,2	**
NS 32-CU/35 QMM UNPERF 2000 MM	Carril G, dimensiones según EN 60715 – G 32	Cobre	120	14,4	269
NS 32-CU/120 QMM UNPERF 2000 MM	Carril G, similar a EN 60715 – G 32	Cobre	150	18,0	309
NS 35/7,5 UNPERF 2000 MM	Carril DIN, según EN 60715 – 35 x 7,5	Acero	16	1,92	**
NS 35/7,5 PERF 2000 MM	Carril DIN, según EN 60715 – 35 x 7,5	Acero	16	1,92	**
NS 35/7,5 ZN UNPERF 2000 MM	Carril DIN, similar a EN 60715 – 35 x 7,5	Acero	16	1,92	**
NS 35/7,5 ZN PERF 2000 MM	Carril DIN, similar a EN 60715 – 35 x 7,5	Acero	16	1,92	**
NS 35/7,5 V2A UNPERF 2000 MM	Carril DIN, similar a EN 60715 – 35 x 7,5	Acero	16	1,92	**
NS 35/7,5-CU UNPERF 2000 MM	Carril DIN, similar a EN 60715 – 35 x 7,5	Cobre	50	6,0	150
NS 35/7,5-AL UNPERF 2000 MM	Carril DIN, similar a EN 60715 – 35 x 7,5	Aluminio	35	4,2	125
NS 35/15-2,3 UNPERF 2000 MM	Carril DIN, según EN 60715 – 35 x 15	Acero	50	6,0	**
NS 35/15 UNPERF 2000 MM	Carril DIN, similar a EN 60715 – 35 x 15	Acero	25	3,0	**
NS 35/15 PERF 2000 MM	Carril DIN, similar a EN 60715 – 35 x 15	Acero	25	3,0	**
NS 35/15 ZN UNPERF 2000 MM	Carril DIN, similar a EN 60715 – 35 x 15	Acero	25	3,0	**
NS 35/15 ZN PERF 2000 MM	Carril DIN, similar a EN 60715 – 35 x 15	Acero	25	3,0	**
NS 35/15-CU UNPERF 2000 MM	Carril DIN, similar a EN 60715 – 35 x 15	Cobre	95	11,4	232
NS 35/15-AL UNPERF 2000 MM	Carril DIN, similar a EN 60715 – 35 x 15	Aluminio	70	8,4	192

* Secciones calculadas según IEC 60439-1/EN 60439-1/DIN EN 60439-1/VDE 0660-500.

** Las barras colectoras de conductores de protección de acero no están autorizadas para la función PEN.

Líneas de fuga y distancias de aislamiento en aire

IEC 60947-7-1/UL 1059

El control de medidas de las líneas de fuga y de las distancias de aislamiento en aire se documenta con suficientes características de aislamiento eléctrico en cuanto a

– Aplicación

– suciedad esperada

– condiciones ambientales

Las distancias mínimas se determinan en IEC 60947-1 y/o en UL 1059.

La verificación se realiza con las distancias más cortas entre dos bornes para carril contiguos y el soporte de fijación a tener en cuenta.

Para la distancia de aislamiento en aire significa que:

la distancia de aislamiento en aire es la distancia más corta en el aire entre dos piezas conductoras. La tensión transitoria de dimensionamiento y la categoría de sobretensión del borne para carril son determinantes para el dimensionado de las distancias de aire mínimas.

Para las líneas de fuga significa que:

la línea de fuga es la distancia más corta a lo largo del cuerpo de aislamiento existente entre dos piezas conductoras. La tensión

asignada, el grado de suciedad y el grupo de aislamiento del borne para carril son decisivos para la determinación de la línea de fuga mínima.

Los valores mínimos se pueden tomar de las tablas de la norma correspondiente.

IEC 60947-7-1

Los bornes para carril de Phoenix Contact se realizan en la categoría de sobretensión III y el grado de suciedad 3 con las distancias exigidas.

UL 1059

Los bornes para carril de Phoenix Contact están diseñados, en general, para una tensión nominal de 600 V en el grupo de uso C.

Encontrará información detallada en las hojas de características o en la documentación del catálogo.

UL Use group	Definición	Tensión máxima [V]
A	Elementos de mando, consolas, etc.	150 300 600
B	Equipo de uso habitual, incluidos equipos de oficina y de tratamiento electrónico de datos así como equipos similares	150 300 600
C	Aplicaciones industriales, sin limitaciones	150 300 600
D	Aplicaciones industriales, medios de producción con datos de potencia limitados (Limited Rating)	300 600

Coordinación de aislamientos para medios de producción en instalaciones de baja tensión

Dimensionamiento de líneas de fuga y distancias de aislamiento en aire según DIN EN 60664-1/VDE 0110-1.

Esta parte de la norma se basa en IEC 60664. Se incluyen las determinaciones para la coordinación del aislamiento para medios de producción en instalaciones de baja tensión. Esta parte es válida para medios de producción para el empleo a una altitud de hasta 2000 m sobre el nivel del mar. En primera línea, esta norma básica de seguridad va dirigida a comités técnicos. Si para un medio de producción no existen determinaciones de producto aplicables, puede aplicar la norma bajo su propia responsabilidad. En este catálogo se citan normas de producto internacionales y/o europeas. Las normas contienen las determinaciones para la coordinación de aislamientos conforme a DIN EN 60664/VDE 0110-1.

Coordinación de aislamientos

La coordinación de aislamientos comprende la selección de las características de aislamiento eléctricas para medios de producción en lo que a las aplicaciones y condiciones ambientales previstas se refiere. A tal efecto, deben aplicarse exigencias separadas para líneas de fuga y distancias de aislamiento en aire así como para el aislamiento fijo. Para el dimensionamiento de las distancias de aislamiento en aire debe tener en cuenta las sobretensiones y los valores característicos previsible de los módulos de protección contra sobretensiones así como la suciedad en el lugar de destino. A continuación, las distancias de aislamiento en aire se dimensionan con referencia a las sobretensiones exteriores e interiores previsible. Las diferentes sobretensiones determinan directamente la distancia de aislamiento en aire requerida. Agrupadas en categorías con valor numérico que determina una sobretensión soportable. Estas categorías de sobretensiones (I hasta IV) se utilizan para medios de producción alimentados directamente por redes de baja tensión. Básicamente se refieren a una consideración estadística. En la siguiente relación encontrará la definición de las categorías individuales como extracto de la norma DIN EN 60664/VDE 0110-1.

Según el grado de homogeneidad del campo entre los electrodos, caso A: campo homogéneo, caso B: campo homogéneo, pueden determinarse las distancias de aislamiento en aire según la tabla 2, diferencias de aislamiento de aire mínimas.

Las distancias de aislamiento en aire según el caso A pueden soportar, en todas las

condiciones, las sobretensiones asignadas. De este modo, los medios de producción dimensionados según el caso A pueden utilizarse sin tener que efectuar otros ensayos. Los valores de las distancias de aislamiento en aire según el caso B se basan en condiciones ideales. Los valores de las distancias de aislamiento en aire que se encuentran entre A y B tienen que acreditarse mediante una prueba con tensión al impulso.

Para el dimensionamiento de las líneas de fuga se tienen en cuenta las tensiones aplicadas, las características de los materiales aislantes, la suciedad esperada, así como las medidas de protección contra la suciedad.

En la determinación de líneas de fuga y distancias de aislamiento en aire, la influencia de la suciedad se tiene en cuenta mediante tres grados de agudeza (grados de polución de 1 a 3).

La base de las líneas de fuga es la tensión asignada deducida de la tensión de trabajo y/o de la tensión nominal de red. Las líneas de fuga mínimas se han asignado a las tensiones asignadas según el grado de polución y se observan en la tabla 4.

Si las descripciones de los productos no contienen ninguna especificación adicional, los productos descritos en este catálogo se dimensionan según esta norma (DIN EN 60664-1/VDE 0110-1) para la categoría de sobretensiones III y el grado de polución 3.

Categoría de tensiones transitorias I hasta IV

– Los medios de producción de la **categoría de sobretensiones IV** son medios de producción para el empleo en el punto de embornaje de la instalación.

Nota: como ejemplos de estos medios de producción cabe citar los contadores de suministro de energía y módulos primarios de protección contra sobrecorriente.

– Los medios de producción de la **categoría de sobretensiones III** son medios de producción en instalaciones fijas y para aquellos casos en los que se requieren exigencias especiales en cuanto a fiabilidad y disponibilidad de los medios de producción.

Nota: como ejemplos de estos medios de producción cabe citar los conmutadores en instalaciones fijas. Además de medios de producción para uso industrial con conexión permanente a la instalación fija.

– Los medios de producción de la **categoría de sobretensiones II** son medios de producción consumidores de energía,

alimentados por la instalación fija.

Nota: como ejemplos de estos medios de producción cabe citar electrodomésticos, herramientas portátiles y otros electrodomésticos, así como equipos similares.

– Los medios de producción de la **categoría de sobretensiones I** son medios de producción para la conexión a circuitos eléctricos en los que se han tomado medidas para la limitación de las sobretensiones transitorias a un valor bajo adecuado.

Grados de polución del 1 al 4

Para determinar las líneas de fuga y las distancias de aislamiento en aire, a continuación se definen los cuatro grados de polución para el microentorno:

– Grado de polución 1

No se produce suciedad o solo suciedad seca, no conductiva. Esta suciedad no tiene ninguna consecuencia.

– Grado de polución 2

Solo se produce una suciedad no conductiva. Sin embargo, ocasionalmente tiene que contarse con una conductividad transitoria debido a efectos de condensación.

– Grado de polución 3

Se produce suciedad conductiva o suciedad seca, no conductiva, que pasa a ser conductiva porque hay que contar con la condensación.

– Grado de polución 4

Se produce una conductividad permanente, provocada por polvo conductivo, lluvia o humedad.

Material aislante

La norma DIN EN 60664/VDE 0110-1 divide los materiales aislantes conforme a sus valores CTI, obtenidos según IEC 60112 utilizando la solución A, en cuatro grupos.

Grupo de material aislante I: $600 \leq CTI$

Grupo de material aislante II: $400 \leq CTI < 600$

Grupo de material aislante III a: $175 \leq CTI < 400$

Grupo de material aislante III b: $100 \leq CTI < 175$.

Los valores de comparación de la formación de líneas de fuga tienen que haber sido determinados conforme a la norma DIN IEC 60112 en piezas de ensayo adecuadas con la solución de prueba A.

El valor de prueba de la formación de líneas de fuga (PTI) se utiliza para acreditar las propiedades de corriente de fuga de materiales aislantes.

Dimensionamiento de las distancias de aislamiento en aire

Esquema para determinar las distancias de aislamiento en aire

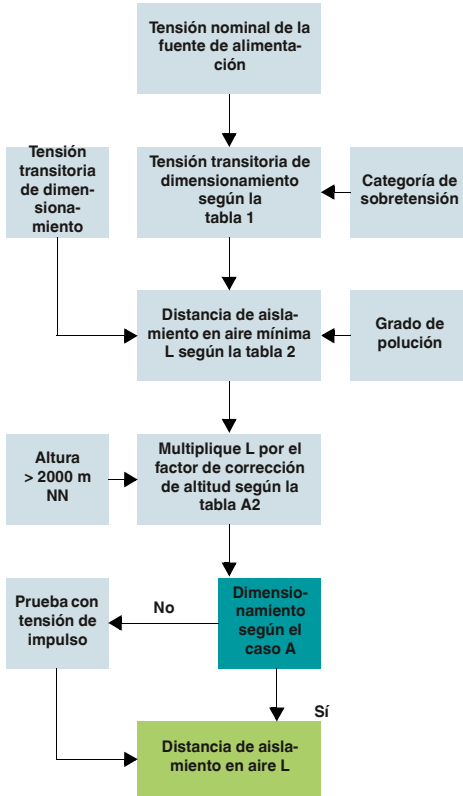

Tensiones transitorias de dimensionamiento para medios de producción que se alimentan directamente desde la red de baja tensión (extracto de la tabla 1)

Tensión nominal del sistema de alimentación ¹⁾ (red según IEC 60038 ³⁾		Tensión entre conductor y conductor neutro derivada de la tensión alterna nominal o continua nominal hasta incluido	Tensión transitoria de dimensionamiento ²⁾ [V]			
Trifásico [V]	Monofásico [V]		Categoría de sobretensión ⁴⁾			
			I	II	III	IV
		50	330	500	800	1500
		100	500	800	1500	2500
		150	800	1500	2500	4000
230/400	277/480	300	1500	2500	4000	6000
		400/690	2500	4000	6000	8000
		1000	4000	6000	8000	12.000

¹⁾ Para la aplicación en distintas redes de baja tensión existentes y sus tensiones nominales, véase el anexo B.

²⁾ Los medios de producción con esta tensión transitoria de dimensionamiento se utilizan en instalaciones conforme a IEC 60364-4-443.

³⁾ La barra oblicua / designa un sistema trifásico de cuatro conductores. El valor más bajo es la tensión de conductor a conductor neutro, mientras que el valor más alto es la tensión conductor a conductor. Cuando solo esté indicado un valor, este se refiere a sistemas trifásicos de tres conductores y designa la tensión entre conductor y conductor.

⁴⁾ Para la explicación de las categorías de sobretensión, véase 2.2.2.1.1.

Diferencias de aislamiento en aire mínimas para sobretensiones transitorias (extracto de la tabla 2)

Tensión de choque soportable necesaria ¹⁾ ⁵⁾ [kV]	Condición A campo no homogéneo (véase 3.15)			Condición B campo homogéneo (véase 3.14)		
	Grado de polución ⁶⁾					
	1 [mm]	2 [mm]	3 [mm]	1 [mm]	2 [mm]	3 [mm]
0,33 ²⁾	0,01	0,2 ³⁾ ⁴⁾	0,8 ⁴⁾	0,01	0,2 ³⁾ ⁴⁾	0,8 ⁴⁾
0,40	0,02			0,02		
0,5 ²⁾	0,04			0,04		
0,60	0,06			0,06		
0,80 ²⁾	0,10			0,10		
1,0	0,15			0,15		
1,2	0,25	0,25		0,2		
1,5 ²⁾	0,5	0,5		0,3	0,3	
2,0	1,0	1,0	1,0	0,45	0,45	
2,5 ²⁾	1,5	1,5	1,5	0,6	0,6	
3,0	2,0	2,0	2,0	0,8	0,8	
4,0 ²⁾	3	3	3	1,2	1,2	1,2
5,0	4	4	4	1,5	1,5	1,5
6,0 ²⁾	5,5	5,5	5,5	2	2	2
8,0 ²⁾	8	8	8	3	3	3
10	11	11	11	3,5	3,5	3,5
12 ²⁾	14	14	14	4,5	4,5	4,5
15	18	18	18	5,5	5,5	5,5
20	25	25	25	8	8	8
25	33	33	33	10	10	10
30	40	40	40	12,5	12,5	12,5
40	60	60	60	17	17	17
50	75	75	75	22	22	22
60	90	90	90	27	27	27
80	130	130	130	35	35	35
100	170	170	170	45	45	45

¹⁾ Esta tensión es:

- para aislamiento funcional: tensión de impulso máxima previsible en distancia de aislamiento en aire
- para el aislamiento de base, directa o esencialmente influenciado por sobretensiones transientes procedentes de la red de baja tensión: la tensión transitoria de dimensionamiento del medio de producción
- para otro aislamiento básico: tensión de impulso máxima que puede aparecer en el circuito eléctrico.

²⁾ Valores preferentes

³⁾ En placas de circuito impreso son válidos los valores del grado de polución 1, excepto que, como se define en la tabla 4, el valor no deba quedar por debajo de 0,04 mm.

⁴⁾ Las distancias de aislamiento en aire mínimas para los grados de polución 2 y 3 se basan en la rigidez reducida de las líneas de fuga correspondientes debido a la influencia de la humedad.

⁵⁾ Para piezas o circuitos eléctricos dentro de medios de producción, solicitados por tensiones de impulso, es admisible interpolar los valores.

⁶⁾ Las distancias para el grado de polución 4 son iguales a las del grado de polución 3, a excepción del espacio de aire mínimo que es de 1,6 mm.

Factores de corrección de altitud (extracto de la tabla A.2)

Altura [m]	Presión atmosférica normal [kPa]	Factor de multiplicación para distancias
2000	80,0	1,00
3000	70,0	1,14
4000	62,0	1,29
5000	54,0	1,48
6000	47,0	1,70
7000	41,0	1,95
8000	35,5	2,25
9000	30,5	2,62
10.000	26,5	3,02
15.000	12,0	6,67
20.000	5,5	14,50

Dimensionamiento de las líneas de fuga

Esquema para la determinación de líneas de fuga

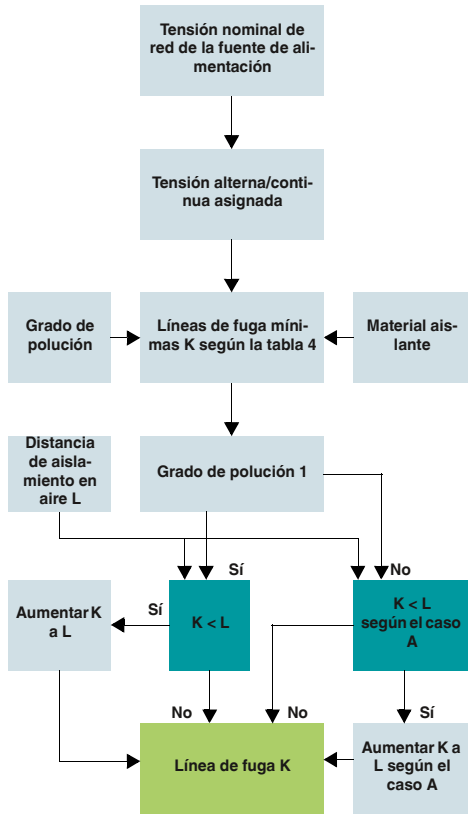

Sistemas de tensión continua o alterna monofásicos de tres o dos conductores (extracto de la tabla 3 a)

Tensión nominal del sistema de alimentación (red *)	Tensiones para la tabla 4	
	Para aislamiento conductor-conductor ¹⁾	Para aislamiento conductor-tierra ¹⁾
	Todos los sistemas	
[V]	[V]	[V]
12,5	12,5	-
24	25	-
25	32	-
30	32	-
42	50	-
48	50	-
50 **)	50	-
60	63	-
30-60	63	32
100 **)	100	-
110	125	-
120	125	-
150 **)	160	-
220	250	-
110-220	250	125
220-240	250	125
300 **)	320	-
220-440	500	250
600 **)	630	-
480-960	1000	500
1000 **)	1000	-

¹⁾ Los niveles de aislamiento conductor-tierra para sistemas sin tierra o con impedancia a tierra son iguales a los de conductor-conductor, ya que la tensión de servicio de cada conductor a tierra puede alcanzar en la práctica la tensión conductor-conductor. Esto se deduce de que la tensión real respecto a tierra es determinada por la resistencia de aislamiento y la reactancia capacitiva de cada conductor a tierra. Es decir, una resistencia de aislamiento inferior (pero admisible) de un conductor puede ponerlo prácticamente a tierra y elevar los otros dos a la tensión conductor-conductor respecto a tierra.

*) Para la relación con la tensión asignada, véase 2.2.1.

**) Estos valores corresponden a los valores de la tabla 1.

Sistemas trifásicos de tensión alterna de cuatro o tres conductores (extracto de la tabla 3 b)

Tensión nominal del sistema de alimentación (red *)	Tensiones para la tabla 4		
	Para el aislamiento conductor-conductor	Aislamiento para conductor-tierra	
		Sistemas distribuidores trifásicos con conductor neutro con toma a tierra ²⁾	Sistemas de tres cables trifásicos sin toma a tierra ¹⁾ o conductor con toma a tierra
[V]	[V]	[V]	[V]
60	63	32	63
110/120/127	125	80	125
150 **)	160	-	160
208	200	125	200
220/230/240	250	160	250
300 **)	320	-	320
380/400/415	400	250	400
440	500	250	400
480/500	500	320	500
575	630	400	630
600 **)	630	-	630
660/690	630	400	630
720/830	800	500	800
960	1000	630	1000
1000 **)	1000	-	1000

¹⁾ Los niveles de aislamiento conductor-tierra para sistemas sin tierra o con impedancia a tierra son iguales a los de conductor-conductor, ya que la tensión de servicio de cada conductor a tierra puede alcanzar en la práctica la tensión conductor-conductor. Esto se deduce de que la tensión real respecto a tierra es determinada por la resistencia de aislamiento y la reactancia capacitiva de cada conductor a tierra. Es decir, una resistencia de aislamiento inferior (pero admisible) de un conductor puede ponerlo prácticamente a tierra y elevar los otros dos a la tensión conductor-conductor respecto a tierra.

²⁾ Para los medios de producción previstos tanto para el empleo en sistemas trifásicos de cuatro conductores como de tres conductores, con y sin toma a tierra, tienen que emplearse únicamente los valores para sistemas de tres conductores.

*) Para la relación con la tensión asignada, véase 2.2.1.

**) Estos valores corresponden a los valores de la tabla 1.

Líneas de fuga para evitar el fallo por la formación de líneas de fuga (extracto de la tabla 4)

Tensión ¹⁾ Valor efectivo [V]	Líneas de fuga mínimas													
	Circuitos impresos			Grado de polución										
	Grado de polución			1			2			3				
	Todos los grupos de material aislante			Todos los grupos de material aislante, excepto III b			Todos los grupos de material aislante			Grupo de material aislante			Grupo de material aislante	
	1	2	1	2	3	I	II	III	I	II	III ²⁾	I	II	III
	[mm]	[mm]	[mm]	[mm]	[mm]	[mm]	[mm]	[mm]	[mm]	[mm]	[mm]	[mm]	[mm]	[mm]
10	0,025	0,04	0,08	0,4	0,4	0,4	1,00	1,00	1,00					
12,5	0,025	0,04	0,09	0,42	0,42	0,42	1,05	1,05	1,05					
16	0,025	0,04	0,10	0,45	0,45	0,45	1,10	1,10	1,10					
20	0,025	0,04	0,110	0,48	0,48	0,48	1,20	1,20	1,20					
25	0,025	0,04	0,125	0,5	0,5	0,5	1,25	1,25	1,25					
32	0,025	0,04	0,140	0,53	0,53	0,53	1,30	1,30	1,30					
40	0,025	0,04	0,16	0,56	0,8	1,1	1,4	1,6	1,8					
50	0,025	0,04	0,18	0,6	0,85	1,2	1,5	1,7	1,9					
63	0,040	0,63	0,20	0,63	0,9	1,25	1,6	1,8	2,0					
80	0,063	0,10	0,22	0,67	0,95	1,3	1,7	1,9	2,1					
100	0,10	0,16	0,25	0,71	1,0	1,4	1,8	2,0	2,2					
125	0,16	0,25	0,28	0,75	1,05	1,5	1,9	2,1	2,4					
160	0,25	0,4	0,32	0,8	1,1	1,6	2,0	2,2	2,5					
200	0,40	0,63	0,42	1,0	1,4	2,0	2,5	2,8	3,2					
250	0,56	1,0	0,56	1,25	1,8	2,5	3,2	3,6	4,0					
320	0,75	1,6	0,75	1,6	2,2	3,2	4,0	4,5	5,0					
400	1,0	2,0	1,00	2,0	2,8	4,0	5,0	5,6	6,3					
500	1,3	2,5	1,30	2,5	3,6	5,0	6,3	7,1	8,0					
630	1,8	3,2	1,80	3,2	4,5	6,3	8,0	9	10,0					
800	2,4	4,0	2,40	4,0	5,6	8,0	10,0	11	12,5					
1000	3,2	5,0	3,20	5,0	7,1	10	12,5	14	16,0					
1250			4,20	6,3	9	12,5	16	18	20					
1600			5,60	8	11	16	20	22	25					
2000			7,50	10	14	20	25	28	32					
2500			10	12,5	18	25	32	36	40					
3200			12,5	16	22	32	40	45	50					
4000			16	20	28	40	50	56	63					
5000			20	25	36	50	63	71	80					
6300			25	32	45	63	80	90	100					
8000			32	40	56	80	100	110	125					
10.000			40	50	71	100	125	140	160					

¹⁾ Esta tensión es:
a) para aislamiento funcional: la tensión de trabajo.

b) para el aislamiento adicional y de base de un circuito eléctrico alimentado directamente de la red de baja tensión: la tensión elegida de la tabla 3 a o 3 b sobre la base de la tensión asignada del medio de producción o la tensión asignada de aislamiento.

c) para el aislamiento adicional o de base de sistemas, medios de producción y circuitos eléctricos internos no alimentados directamente de la red: el valor máximo efectivo de tensión que puede aparecer en el sistema, medio de producción o circuito eléctrico interno, en caso de alimentación con tensión asignada y con la combinación más desfavorable de las condiciones de servicio dentro del margen de los datos de dimensionamiento.

²⁾ Con el grado de polución 3 no se recomienda el grupo de materiales aislantes III b para el empleo a más de 630 V.

Ensayo de aislamiento

IEC 60947-7-1/-2/UL 1059

Para demostrar la suficiencia de líneas de fuga se utiliza este ensayo eléctrico.

La aplicación de una tensión de prueba correspondiente comprueba las distancias suficientes entre los potenciales de dos bornes para carril adyacentes, así como entre el borne para carril y el carril de montaje.

Tensión asignada de aislamiento (U_i)

Es el valor efectivo o el valor de tensión continua más duradero que puede aparecer según el uso pretendido.

La tensión de prueba debe aplicarse durante 60 segundos. Como base, es válida la asignación conforme a la tabla representada.

Tensión asignada de aislamiento U_i	Tensión de prueba (efectiva)
[V]	[V]
$U_i \leq 60$	1000
$60 < U_i \leq 300$	1500
$300 < U_i \leq 690$	1890
$690 < U_i \leq 800$	2000
$800 < U_i \leq 1000$	2200
$1000 < U_i \leq 1500$	

IEC 60947-7-1/-2

No debe aparecer ninguna descarga eléctrica o descarga disruptiva durante el ensayo. Las corrientes de fuga deben ser inferiores a 100 mA.

UL 1059

Tensión de prueba = $1000 \text{ V} + 2 \times$ tensión asignada de aislamiento U_i .

Los bornes para carril de Phoenix Contact con tensión asignada de aislamiento de 800 V aprueban en general el ensayo de aislamiento con 2000 V~.

Prueba con tensión de impulso

IEC 60947-7-1/-2

Mediante la prueba con tensión al impulso se obtiene la comprobación de distancias de aislamiento en aire suficientemente grandes entre dos potenciales adyacentes.

El ensayo se realiza con la tensión de impulso cinco veces, a intervalos de como mínimo 1 s. La comprobación se realiza en cada polaridad en función de la tensión asignada de aislamiento.

Se observa la distancia entre dos bornes para carril contiguos o entre borne para carril y rail.

Durante el ensayo, no deben producirse descargas eléctricas involuntarias.

Las tensiones transitorias de dimensionamiento para bornes para carril de Phoenix Contact se hallan en 6 y/u 8 kV. Por tanto,

las tensiones de servicio documentadas de los bornes se confirman como eficaces para su aplicación de servicio segura.

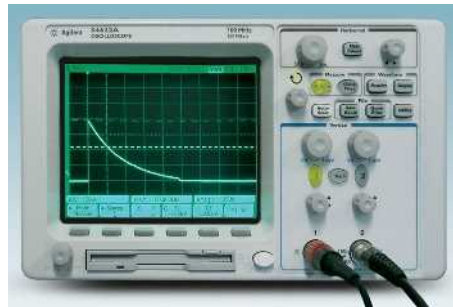

El osciloscopio muestra el curso temporal de un impulso de tensión transitoria

Ensayo de caída de tensión

IEC 60947-7-1/-2

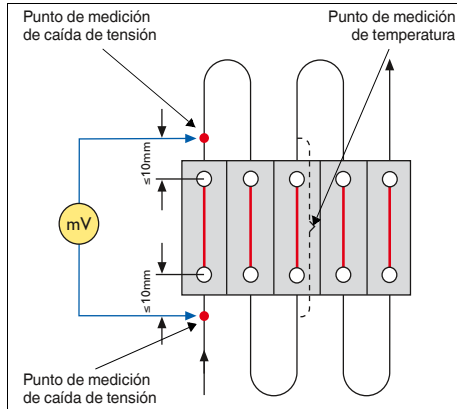

Toma de tensión en un borne de tornillo

En cada punto de embornaje de un borne para carril hacen contacto uno o varios conductores, según la tecnología de conexión. La transmisión de corriente está muy influenciada por la resistencia eléctrica entre el conductor y el yugo. Los contactos de alta calidad generan una conexión estanca a los gases. Solo de esta manera, se garantiza una conexión fiable duradera. Por ello, este ensayo eléctrico determina la caída de tensión en un borne para carril (dos puntos de embornaje). Por lo tanto, se pueden sacar conclusiones sobre la resistencia de contacto y la calidad de contacto.

Los bornes para carril se conectan con la sección transversal de dimensionamiento. Para las mediciones, los bornes se cargan con una corriente continua de prueba que corresponde a 0,1 veces la capacidad de corriente de la sección transversal de dimensionamiento. La caída de tensión se toma a una distancia $\leq 10\text{ mm}$ del centro del punto de embornaje (véase croquis).

Para una temperatura ambiente de $\sim 20\text{ }^{\circ}\text{C}$, la caída de tensión antes y después del ensayo no debe sobrepasar los 3,2 mV por borne para carril ni 1,5 veces el valor medido al inicio del ensayo.

Los bornes para carril de Phoenix Contact quedan hasta un 60 % por debajo de los valores límite exigidos por la norma.

Sección transversal de dimensionamiento [mm ²]	Capacidad de corriente [A]	Sección transversal de dimensionamiento AWG	Capacidad de corriente [A]
0,2	4	24	4
0,5	6	20	8
0,75	9	18	10
1	13,5	-	-
1,5	17,5	16	16
2,5	24	14	22
4	32	12	29
6	41	10	38
10	57	8	50
16	76	6	67
35	125	2	121
50	150	0	162
95	232	0000	217
150	309	00000	309
240	415	500 MCM	415

Verificación de calentamiento

IEC 60947-7-1/-2/UL 1059

El calentamiento de un borne para carril debe mantenerse lo más bajo posible.

A tal efecto, la resistencia de contacto debe ser lo más baja posible. En esta prueba, el calentamiento se documenta a temperatura ambiente bajo carga con corriente de prueba.

IEC 60947-7-1/-2

Se montan cinco bornes horizontalmente sobre un carril y se conectan en serie con bucles conductores de 1 m y/o 2 m de longitud de la sección transversal de dimensionamiento. Los bornes para carril se cargan con una corriente de prueba conforme a la

capacidad de corriente de la sección transversal de dimensionamiento. Se documenta el calentamiento del borne intermedio (véase la figura del ensayo de caída de tensión, pág. 655).

Partiendo de una temperatura ambiente de ~20 °C, se admite un calentamiento en el borne de como máximo 45 K. A continuación, debe realizarse adicionalmente un ensayo de caída de tensión en el borne.

UL 1059

El desarrollo del proceso corresponde esencialmente al ensayo IEC, no obstante, las longitudes de los conductores son dife-

rentes. Se montan tres bornes horizontalmente uno al lado del otro. La medición se efectúa a una temperatura ambiente de 25 °C, en la que se admite un calentamiento máximo de 30 K (medida tomada, si es posible, cerca del punto de embornaje). Gracias a los materiales de contacto de alta calidad empleados en los bornes para carril de Phoenix Contact, todas las tecnologías de conexión ofrecen valores de calentamiento inferiores a los exigidos en las normas mencionadas.

Capacidad de corriente

La disposición IEC 60947-7-1/EN 60947-7-1/DIN VDE 0611-1 determina las corrientes de prueba indicadas en la tabla adyacente para las secciones de cable individuales. Las corrientes correspondientes se indican en los datos de conexión de los distintos bornes. Estos valores son la base del ensayo de tipo de los bornes para carril.

Corrientes de prueba según IEC 60947-7-1/EN 60947-7-1, tabla 5

Sección de dimensionamiento [mm ²]	0,2	0,5	0,75	1,0	1,5	2,5	4	6	10	16
Corriente de prueba [A]	4	6	9	13,5	17,5	24	32	41	57	76

Sección de dimensionamiento [mm ²]	25	35	50	70	95	120	150	185	240	300
Corriente de prueba [A]	101	125	150	192	232	269	309	353	415	520

Curva base y derating, estructura del ensayo, temperatura ambiente

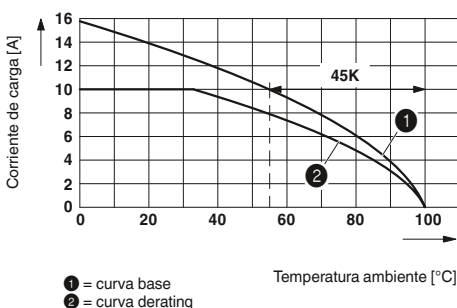

Para determinar la capacidad de corriente de bornes para carril enchufables se eligen diferentes disposiciones de polos, conectadas eléctricamente en serie con conductores de la misma sección. Para la determinación práctica de las curvas derating, se determina la capacidad de corriente para los bornes para carril enchufables según DIN EN 60512-5-1. Para ello, bajo carga con diferentes intensidades (p. ej., 10 A,

17,5 A, 24 A y 32 A) y tras ajustar el equilibrio térmico, se mide el aumento máximo de temperatura que se produce en las piezas de ensayo.

Teniendo en cuenta la temperatura límite superior del material aislante, aquí siempre se supone que es de 100 °C, se obtiene de estos valores una curva de capacidad de corriente en función de la temperatura ambiente, denominada "Curva base".

Según DIN EN 60512-5-2 se crea una curva de capacidad corregida, denominada "Curva derating". De acuerdo con esta norma, la corriente de carga admisible es 0,8 veces superior a la corriente de base correspondiente. El factor de reducción "considera dispersiones unitarias en el sistema de contacto de conectores. Así como inseguridades en la medición de temperatura y en la disposición de medición". Para la mayor parte de los artículos de esta parte del

catálogo se indican las curvas derating para disposiciones de 2, 5, 10 y 15 polos.

SCCR – Short Circuit Current Rating

SCCR – Short Circuit Current Rating

En el NEC (National Electrical Code) se solicitan desde abril de 2006 las especificaciones de la resistencia a cortocircuitos para controles industriales. El cálculo de estos valores SCCR (Short Circuit Current Rating) puede realizarse con ayuda de UL 508A. En los Estados Unidos, el cálculo se debe indicar resumidamente en la placa de potencia de cada instalación de conmutación industrial para todos los circuitos principales, así como para la alimentación de la tensión de mando. En la UL 508A, tabla SB 4.1, se indican los valores estándar para los componentes no especificados. Para bornes para carril aquí se toma un valor de 10 kA. Phoenix Contact produce numerosos productos con valores SCCR claramente mayores. Los bornes para carril del siste-

ma CLIPLINE complete están documentados de forma universal con valores SCCR de 100 kA.

Los valores SCCR de los bornes para carril de Phoenix Contact aparecen de forma detallada en una lista en el archivo UL con el n.º E60425. El llamado archivo UL está registrado y se puede consultar en la base de datos de UL en la siguiente referencia:

<http://database.ul.com/cgi-bin/XYV/template/LISEXT/1FRAME/index.html>

Notas técnicas de los bornes para fusible

Bornes para fusible en disposición combinada

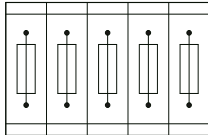

Bloque compuesto de cinco bornes para fusible

Bornes para fusible en disposición individual

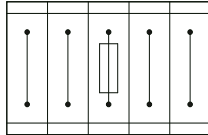

Bloque compuesto de un borne para fusible y cuatro bornes de paso

Observación:

Seleccione los portafusibles G de acuerdo con la disipación de potencia máxima (calentamiento propio) de los cartuchos de fusible G. Según la aplicación y el tipo de montaje, compruebe el calentamiento en los portafusibles cerrados.

Unas temperaturas ambiente más elevadas representan una carga adicional para los cartuchos de fusible. Por este motivo, en este caso de aplicaciones tenga en cuenta el correspondiente desplazamiento de la corriente asignada.

Disipación de potencia máxima a 23 °C de conformidad con DIN EN 60947-7-3: 2009-4

Al seleccionar los cartuchos de fusible G debe procurarse no sobrepasar la disipación de potencia máxima abajo mencionada. Las especificaciones correspondientes se las facilitarán los fabricantes de los fusibles.

Cartuchos de fusible G de 5 x 20 mm de conformidad con DIN EN 60947-7-3: 2009-4

Puede consultar los datos técnicos sobre la disipación de potencia de otros tipos de bornes para fusible en phoenixcontact.net/products

¹⁾ El cartucho de fusible G seleccionado determina la tensión de servicio de dimensionamiento.

Borne y/o conector	U ¹⁾ [V]	Protección contra sobrecarga		únicamente protección contra cortocircuito		I _{máx.} [A]
		Individual	Combinado	Individual	Combinado	
P-FU 5X20-5	400	1,6 W	1,6 W	4,0 W	2,5 W	6,3
P-FU 5X20	400	1,6 W	1,6 W	4,0 W	2,5 W	6,3
PT 4-HESI (5X20)	400	1,6 W	1,6 W	4,0 W	2,5 W	6,3
UT 4-HESI (5X20)	500	1,6 W	1,6 W	4,0 W	2,5 W	6,3
ST 4-HESI (5X20)	500	1,6 W	1,6 W	4,0 W	2,5 W	6,3
ZFK 6-DREHSI (5X20)	800	4,0 W	2,5 W	4,0 W	4,0 W	6,3
QTC 2,5-HESI (5X20)	500	1,6 W	1,6 W	4,0 W	2,5 W	6,3
UK 10-DREHSI	800	4,0 W	2,5 W	4,0 W	4,0 W	10
USIG con ST-SI	500	2,5 W	2,5 W	4,0 W	4,0 W	6,3
UK-SI	400	1,6 W	1,6 W	4,0 W	2,5 W	6,3
UK 5-HESI	800	2,5 W	2,5 W	4,0 W	2,5 W	6,3
UKK 5-HESI (5X20)	400	2,5 W	1,6 W	4,0 W	2,5 W	6,3
UK 4-TG con ST-SI-UK 4	250	1,6 W	1,6 W	4,0 W	1,6 W	6,3

Cartuchos de fusible G 6,3 x 32 mm de conformidad con DIN EN 60947-7-3:2009-4

Puede consultar los datos técnicos sobre la disipación de potencia de otros tipos de bornes para fusible en phoenixcontact.net/products

UT 6-HESI (6,3X32)	630	2,5 W	2,5 W	4,0 W	2,5 W	10
ST 4-HESI (6,3X32)	500	2,5 W	2,5 W	4,0 W	2,5 W	10
ZFK 6-DREHSI (6,3X32)	500	2,5 W	2,5 W	4,0 W	2,5 W	10
UK 10-DREHSI	400	2,5 W	2,5 W	4,0 W	2,5 W	10
USIG con ST1-SI	500	2,5 W	2,5 W	4,0 W	2,5 W	10
UK 6,3-HESI	500	2,5 W	1,6 W	4,0 W	2,5 W	10
UKK 5-HESI (6,3X32)	400	2,5 W	1,6 W	4,0 W	2,5 W	10

Capacidad de resistir transitorios de intensidad

IEC 60947-7-1/-2

En la práctica, los bornes para carril deben soportar también sin problemas corrientes de cortocircuito hasta que el equipo de protección correspondiente desconecta la corriente. Este proceso puede durar hasta algunas décimas de segundo.

Para el ensayo, se monta un borne para carril sobre el soporte de fijación y se conecta a un conductor de la sección transversal de dimensionamiento.

Los bornes para carril de conductores de protección se cargan en tres pasos durante un segundo con una densidad de corriente de 120 A/mm² de la sección transversal de dimensionamiento.

El requisito se cumple si, después del ensayo, no aparecen daños en las piezas sueltas y si el uso posterior sigue estando garantizado.

Antes y después del ensayo, el borne para carril debe superar una prueba de caída de tensión. Para ello, la caída de tensión antes y después del ensayo no debe sobrepasar 3,2 mV por borne para carril ni 1,5 veces el valor medido al inicio del ensayo.

En el caso de un borne de potencia de 240 mm² de Phoenix Contact, se conduce un impulso de corriente de prueba de 28.800 A durante un segundo a través del borne sin merma de calidad.



Máxima seguridad de contacto, también en caso de sobrecarga extrema. Aquí mostrada en un borne de conexión por resorte enchufable.

Ensayo de envejecimiento

IEC 60947-7-1/-2

Desde el punto de vista de los ciclos de vida más largos de bornes para carril, el comportamiento de envejecimiento también juega un papel importante.

En este ensayo se verifica la calidad de contacto bajo envejecimiento simulado.

Para la simulación de un uso de varios años se montan cinco bornes para carril horizontalmente sobre un riel y se conectan en serie con conductores de la sección transversal de dimensionamiento. La caída de tensión se mide en cada borne para carril. Estos bornes están conectados a través de conductores con una longitud mínima de 300 mm. La temperatura más baja en el armario climático se ajusta a 20 °C y la temperatura más alta a 85 °C. La corriente asignada fluye durante la fase de calentamiento y la fase de pausa de 10 minutos a temperatura máxima. De esta manera, se alcanza la temperatura de servicio máxima admisible de la pieza de ensayo (máx. 130 °C). A continuación, sigue la fase de enfriamiento. La caída de tensión se mide tras cada 24 ciclos en estado enfriado (aprox. 20 °C). El ensayo contiene en total 192 ciclos.

La caída de tensión no puede sobrepasar al inicio del ensayo 3,2 mV, y durante o después del ensayo 4,8 mV y/o 1,5 veces el valor medido después de 24 ciclos.

Los bornes para carril de Phoenix Contact se han construido para una duración extrema, también bajo condiciones de temperatura adversas. Los plásticos y las piezas metálicas ofrecen suficientes márgenes de seguridad.

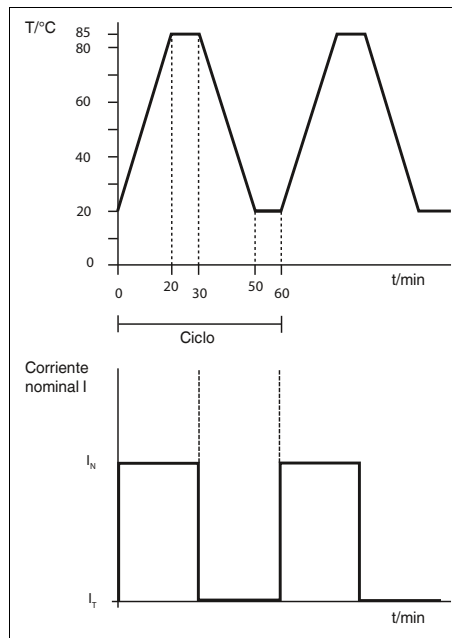

Corriente y temperatura con relación al tiempo

Ensayo de corrosión

DIN 50018

El punto clave de las partes metálicas de conexiones eléctricas se observa claramente en ambientes agresivos. Las zonas de contacto sin corrosión son un requisito para las conexiones potentes y con carga óhmica mínima. Este procedimiento de prueba describe una prueba de corrosión en climas de agua condensada con atmósfera con dióxido de azufre. En ellos, se forman compuestos ácidos $< \text{pH } 7$ que corroen las superficies metálicas. En una cámara de prueba se introducen dos litros de agua destilada y un litro de gas SO_2 . A una temperatura de prueba de 40 °C se forma ácido sulfuroso en el transcurso de la prueba.

Tras ocho horas, las piezas de ensayo se secan durante 16 horas con la puerta abierta. Para representar con más precisión la influencia del ensayo de corrosión sobre los

puntos de contacto, al finalizar el ensayo, además de la inspección visual de las piezas de ensayo, se realizan mediciones de la resistencia de contacto. Los bornes para carril de Phoenix Contact generan uniones estancas a los gases de alta calidad. Los medios agresivos tampoco influyen negativamente en esta unión.



Procedimiento de ensayo medioambiental

IEC 60068-2-42/43

La vida útil mecánica y eléctrica de bornes para carril depende directamente de las piezas metálicas y los materiales aislantes empleados. Para evaluar los efectos climáticos en las conexiones eléctricas, los bornes para carril se someten a diversos ensayos de simulación medioambiental. En estos ensayos se incluyen tanto los puntos de contacto conductores como los puntos de interrupción por cuchilla y los contactos de prueba. Como criterios de evaluación se utilizan las resistencias de contacto, el asiento fijo del conductor, así como la evaluación visual de los puntos de contacto tras los ensayos correspondientes.

– Almacenamiento de 10 días en una atmósfera industrial agresiva de SO_2 a 25 °C y humedad del aire del 75 %

– Almacenamiento de 4 días en atmósfera agresiva de H_2S a 25 °C y humedad del aire del 75 %.

Al finalizar el ensayo, la resistencia de contacto no debe sobrepasar 1,5 veces el valor inicial. La función del borne se debe dar sin limitación alguna. Mediante el empleo de aleaciones de cobre de alta calidad resistentes a la corrosión se consigue el alto estándar de calidad de los bornes para carril de Phoenix Contact.

Niebla salina

IEC 60068-2-11/-52

Especialmente en la construcción naval, los componentes técnicos tienen que funcionar permanentemente en atmósfera corrosiva. El contenido de sal del aire y la elevada humedad del aire exigen altos requisitos en cuanto a las piezas metálicas empleadas. Basándose en la norma arriba mencionada, se puede simular la carga en clima marítimo.

La capacidad de resistencia de los materiales se verifica mediante niebla salina en atmósfera corrosiva. A tal efecto, las piezas de ensayo se colocan en la cámara de prueba y se pulverizan con dosificación fina con una solución de cloruro sódico del 5 % (NaCl ; valor pH 6,5 - 7,2) para una temperatura de 35 °C durante 96 horas.

Al final del ensayo se realiza, junto a la prueba visual de las piezas de ensayo, una

medición eléctrica para representar con más precisión la influencia del ensayo de esta corrosión sobre los puntos de contacto.

Los bornes para carril de Phoenix Contact de todas las tecnologías de conexión generan conexiones estancas a los gases. Esto significa que el punto de contacto también está protegido contra corrosión bajo condiciones climáticas extremas.



Ensayo de choque de temperatura

DIN EN 60352 T4

Tal como se ha mencionado, en la técnica de procesos a menudo se producen cambios de temperatura bruscos en la proximidad de fuentes de calor y frío debidos al proceso. Mediante este ensayo, se comprueba la calidad elevada y constante de contacto de los puntos de embornaje, incluso con cambios de temperatura bruscos.

Para el ensayo, se montan cinco bornes para carril sobre el soporte de fijación y se conectan a un conductor de la sección transversal de dimensionamiento. La construcción se expone a un cambio brusco de temperatura en un proceso de dos cámaras. Las temperaturas se encuentran en los límites superiores e inferiores de temperatura del borne para carril. Generalmente, es un rango de temperatura de $-60\text{ }^{\circ}\text{C}$ a $+100\text{ }^{\circ}\text{C}$. El tiempo de permanencia en la cámara climatizada es cada vez de 45 minutos; el cambio sucede en un lapso de pocos segundos. Este cambio se realiza durante 100 ciclos.

El requisito se cumplen si, después del ensayo, no aparecen daños en las piezas sueltas y si el uso posterior sigue estando garantizado.



Después del enfriamiento a temperatura ambiente, el borne para carril tiene que someterse a un ensayo de caída de tensión. Los bornes para carril de Phoenix Contact muestran un buen comportamiento de temperatura constante gracias a los materiales de alta calidad.

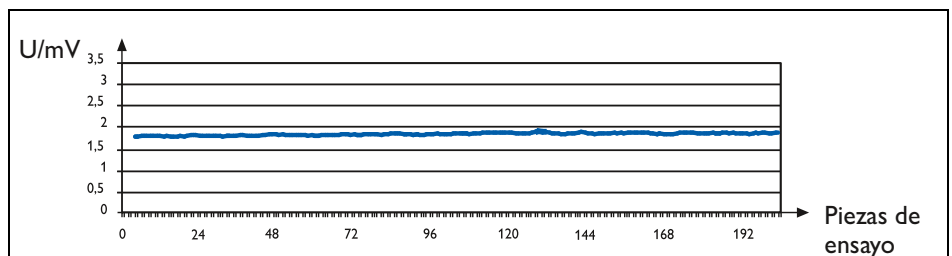

Prueba de caída de tensión en más de 200 piezas de ensayo tras el ensayo

Ensayo de vibraciones

DIN EN 61373: Ruido de banda ancha (grado de agudeza según DIN EN 50155)

Los bornes para carril siempre están expuestos a vibraciones y sacudidas en la técnica de transporte. Las vibraciones aparecen sobre todo cerca de motores, accionamientos giratorios y ejes.

Para la imitación basada en la práctica de la carga de sacudida, las piezas de ensayo se exponen a oscilaciones de banda ancha en forma de ruido. De esta manera, aparecen aceleraciones análogas a las reales en los bornes para carril y en el conductor conectado.

Para la prueba de la categoría 1 B se pasa un rango de frecuencia de 5 Hz a 150 Hz. El valor efectivo de la aceleración alcanza hasta $5,72 \text{ m/s}^2$. Las piezas de ensayo se examinan

en los tres ejes (X, Y, Z) durante 5 horas respectivamente.

Además de las sacudidas, durante el ensayo se supervisa el contacto eléctrico.

En los bornes para carril no se deben

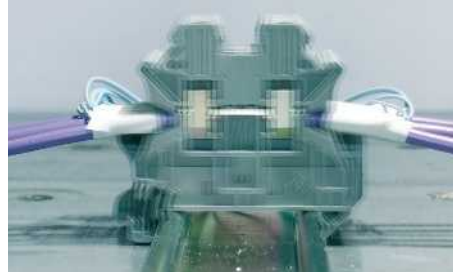

producir daños que afecten a su uso posterior. Adicionalmente, no se permiten interrupciones de contacto de $> 1 \mu\text{s}$ durante el ensayo.

Los bornes para carril de Phoenix Contact de todas las tecnologías de conexión cumplen este alto requisito respecto a las vibraciones.

Ensayo de choque

IEC 60068-2-27

Este ensayo se utiliza para comprobar y documentar la resistencia de una conexión de sujeción frente a choques que se producen de modo irregular con distinto contenido energético. Para simular la carga en el transporte ferroviario, en este ensayo se recurre a grados de agudeza de la norma DIN EN 50155 y/o de la norma DIN EN 61373 (norma europea para aplicaciones ferroviarias).

Para la definición del choque se fijan la aceleración y la duración. Según IEC 60068-2-27, en cada uno de los tres ejes espaciales (X, Y, Z) están prescritos tres choques, positivos y negativos, respectivamente. Las acele-

raciones simuladas alcanzan los 50 m/s^2 en una duración de choque de 30 ms.

En la conexión de sujeción no puede producirse ningún daño que afecte a su uso posterior. En las piezas de ensayo, se observa el comportamiento de contacto durante el ensayo. Si se aplica la norma ferroviaria, no se permiten interrupciones de contacto $> 1 \mu\text{s}$.

Los bornes para carril de Phoenix Contact soportan esta carga de choque y son apropiados para aplicaciones sometidas a las sacudidas más extremas.



Diagrama de choque 3 ms/350 g

Ensayo de vibraciones

IEC 60068-2-6

Este ensayo sirve para comprobar la resistencia a las vibraciones de una conexión de sujeción bajo la influencia de vibraciones constantes. Durante el ensayo, se transfieren a la pieza de ensayo oscilaciones sinusoidales y armónicas para simular esfuerzos giratorios, pulsatorios u oscilantes. El ensayo se realiza en los tres ejes espaciales (X, Y, Z). El ensayo pasa por un rango de frecuencia de 5 Hz a 150 Hz, para lo cual la velocidad es de una octava por minuto. El valor efectivo de la aceleración alcanza hasta 40 m/s^2 . Las piezas de ensayo se examinan en los tres ejes (X, Y, Z) durante 2 horas respectivamente.

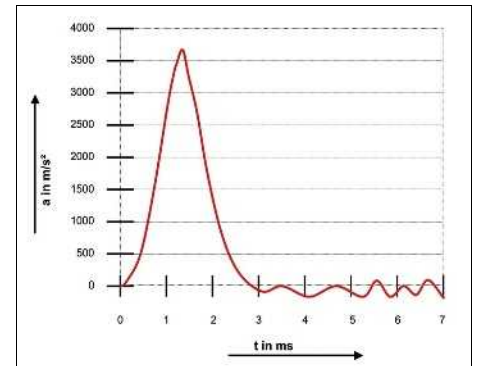
En los bornes para carril no se deben producir daños que afecten a su uso poste-

rior. Adicionalmente, no se permiten interrupciones de contacto de $> 1 \mu\text{s}$ durante el ensayo. La resistencia de contacto se mide antes y después del ensayo.

Todas las tecnologías de conexión cumplen la exigencia de la norma sin interrupción del contacto eléctrico. Por ello, son especialmente apropiadas también para aplicaciones exigentes en las que debe garantizarse un funcionamiento seguro de la conexión de sujeción, incluso bajo el efecto de vibraciones.

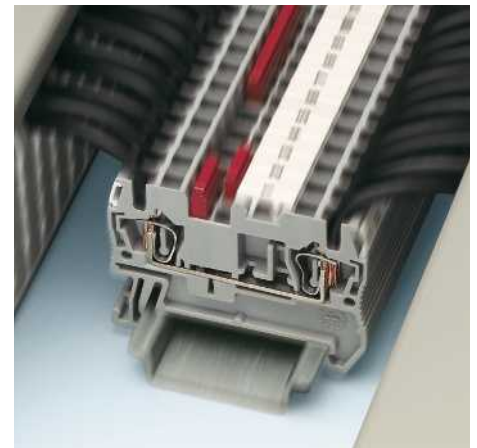

Características de calidad de los materiales aislantes

Termoplástico

La mayor parte de nuestras carcasas aislantes consta de materiales termoplásticos que esencialmente pueden dividirse en materiales amorfos y parcialmente cristalinos. Los termoplásticos se elaboran mediante moldeo por inyección, a coste bajo y respetando el medio ambiente. Estos pueden reciclarse y reutilizarse fácilmente. Los módulos eléctricos y electrónicos, los equipos y las instalaciones exigen requisitos elevados en cuanto a las propiedades mecánicas, térmicas y eléctricas. Una gran cantidad de materiales modificados cumplen estos requisitos. El termoplástico no contiene halógenos. Es decir, no se forman vapores de combustión que conducen, solos o en combinación con la humedad del aire, a precipitaciones corrosivas. Además, tampoco contiene combinaciones de siliconas, formaldehídos, PCB ni PCT.

Comportamiento de plásticos con el efecto de la temperatura (temperaturas de uso)

El efecto térmico de larga duración sobre los plásticos provoca siempre un envejecimiento térmico que conlleva una alteración de las propiedades mecánicas y eléctricas. Los efectos exteriores, p. ej. la radiación o las sollicitaciones mecánicas, químicas o eléctricas adicionales, aumentan este efecto. Mediante pruebas especiales realizadas en piezas de ensayo se determinan coeficientes que permiten una buena comparación de los plásticos entre sí. Sin embargo, estos coeficientes para la evaluación de piezas moldeadas de plástico solo pueden transmitirse condicionalmente. Para el constructor, estos coeficientes solo representan un valor orientativo para la elección de un plástico. La norma IEC 60947-7-1/EN 60947-7-1 define para los bornes para carril un aumento de temperatura admisible de 45 K con carga nominal. Los bornes de Phoenix Contact cumplen este requisito.

Comportamiento en combustión de plásticos (UL 94)

Los ensayos de combustibilidad para plásticos han sido definidos por el Underwriters Laboratories (USA) en la disposición UL 94. La disposición es válida para todos los campos de aplicación, en particular para la electrotécnica. En un ensayo horizontal o vertical se comprueba el comportamiento de combustión del material plástico en el laboratorio de pruebas bajo la acción de una llama abierta. Los niveles de evaluación están clasificados en función del ascenso del comportamiento de resistencia a la inflamación en las clases HB, V1, V2, V0. Los resultados del ensayo se presentan en las denominadas "Yellow Cards". Los resultados se publican anualmente en el **Recognized Component Directory**.

Termoplástico: poliamida sin reforzar, PA

Empleamos poliamida, un moderno material aislante de estructura molecular parcialmente cristalina; la electrotécnica y electrónica son hoy inconcebibles sin este material. Desde hace mucho tiempo, la poliamida juega un papel dominante. Asimismo, ha sido homologada por todas las entidades de aprobación competentes, tales como CSA, KEMA, PTB, SEV, UL, VDE, etc.

La poliamida también presenta excelentes valores eléctricos, mecánicos, químicos y otras propiedades para altas temperaturas de uso. Al estabilizarse el envejecimiento por calor, admite temperaturas punta de corta duración hasta aprox. 200 °C. El límite de fusión se sitúa según el tipo PA 4.6, 6.6, 6.10, etc. en el rango de 215 °C a 295 °C.

La poliamida absorbe la humedad del ambiente en un promedio del 2,8 por ciento. Sin embargo, en este proceso no se trata de agua de cristalización, sino de grupos de H₂O ligados químicamente a la estructura molecular. Así se obtiene un plástico elástico e irrompible, incluso a temperaturas de hasta -40 °C. Según UL 94, el PA alcanza la clase de combustibilidad V2 hasta V0.

Termoplástico: poliamida reforzada con fibra de vidrio, PA-F

Las poliamidas reforzadas con fibra destacan por su gran rigidez y dureza. En comparación con materiales sin reforzar, las temperaturas de uso todavía son más elevadas. Por este motivo, estas poliamidas reforzadas con fibras también son apropiadas para el uso, p. ej., en el área de la protección contra sobretensiones.

La absorción de humedad es inferior a la de la poliamida sin reforzar. Por lo demás, coinciden ampliamente los cuadros de propiedades. Las poliamidas reforzadas con fibra alcanzan según UL 94 la clase de combustibilidad HB hasta V0, a cuyo efecto los materiales V0 se suministran generalmente solo en color negro.

Termoplástico: ABS

Utilizamos el compuesto de moldeo termoplástico ABS para los productos que, además de una alta resistencia mecánica y rigidez, también deben presentar buenas propiedades de resistencia al choque y buenas propiedades de resiliencia. Los productos destacan por la resistencia a las sustancias químicas y a las fisuras por tensiones con especial acabado superficial y dureza.

Las propiedades térmicas características presentan buena estabilidad de forma, tanto a altas como bajas temperaturas. La aplicación de sistemas superficiales metálicos, p. ej. níquel, es posible para productos ABS.

La clase de combustibilidad de los compuestos de moldeo utilizados según UL 94 es de HB hasta V0.

Termoplástico: cloruro de polivinilo PVC

El PVC es resistente a las soluciones salinas, lejías diluidas y concentradas, así como a la mayoría de los ácidos diluidos y concentrados, a excepción del ácido sulfúrico fumante y ácido nítrico concentrado.

El PVC es poco inflamable sin protección contra incendios (B1 según DIN 4102 hasta UL 94 V0).

Propiedades	Unidad/nivel	Poliamida PA	Poliamida PA	Poliamida PA-GF	Poliamida PA-GF	Policarbonato PC-GF
Temperatura de uso permanente, DIN IEC 60216	[°C]	≤ 130	≤ 125	120	120	130
Temperatura de uso mínima (sin carga mecánica)	[°C]	-60	-60	-60	-60	-60
Rigidez dieléctrica, IEC 60243-1/ DIN VDE 0303-21	[kV/cm]	600	600	330	400	300
Resistencia a las corrientes de fuga, IEC 60112/DIN VDE 0303-1	CTI...	600	600	550	475	175
Resistencia al clima tropical y a las termitas		buena	buena	buena	buena	buena
Resistencia de contacto específica IEC 60093/VDE 0303-30, IEC 60167/VDE 0303-31	[Ω cm]	10 ¹²	10 ¹²	10 ¹²	10 ¹²	> 10 ¹⁴
Resistencia superficial IEC 60093/VDE 0303-30, IEC 60167/VDE 0303-31	[W]	10 ¹⁰	10 ¹⁰	10 ¹²	10 ¹²	> 10 ¹⁴
Clase de combustibilidad según UL 94		V0	V2	V0	HB	V0

Características de los materiales aislantes

IEC 60210-1 / UL 746 B

En los ensayos descritos a continuación se simula una carga elevada del borne para carril durante un periodo prolongado. El comportamiento de plásticos a temperaturas altas constantes se describirá con relación a su resistencia a la tracción y su propiedad aislante. Las normas IEC 60216 y UL 746 B indican un índice de temperatura que permite hacer una afirmación sobre la vida útil de plásticos sometidos a una carga térmica. Los valores representativos para estas dos características se indican

- mecánicamente según IEC 60216 como valor TI
- eléctricamente según UL 746 B como valor RTI.

IEC 60216 – Valor TI

La resistencia a la tracción se mide durante 5000 horas y el resultado se extrapola a 20.000 horas. A tal efecto, se registra la temperatura a la que, después de las mencionadas 20.000 horas, se ha reducido a la mitad la resistencia a la tracción.

UL 746 B – Valor RTI

El valor RTI indica la máxima temperatura de uso antes de que en determinadas condiciones de ensayo se produzca una descarga disruptiva eléctrica. Las poliamidas empleadas por Phoenix Contact se clasifican como sigue:

	UL 94 V2	UL 94 V0
TI	105 °C	125 °C
RTI	125 °C	130 °C

Para el uso a temperaturas más altas se suministran, p ej., bornes de cerámica.

Combustibilidad de la superficie

ASTM E 162

La propagación de un incendio bajo efecto del calor se examina y evalúa en la norma arriba mencionada.

Para la valoración de la combustibilidad de la superficie de plásticos se determina, según ASTM E 162, un "índice de propagación de llama" que presenta una afirmación sobre la propagación de llama en condiciones de ensayo predeterminadas.

Para ello, se radia una muestra (152 mm x 457 mm x máximo 25,4 mm) en un ángulo de 30° con una fuente de calor (815 °C) y se enciende en el extremo superior con una llama libre. Durante el ensayo de 15 minutos de duración se determina el tiempo en el que el frente de llamas alcanza dos puntos de medición separados 76 mm. Del producto de este tiempo de propagación de las llamas y de un factor de formación de calor calculado resulta el "índice de propagación de llama".

En el transporte ferroviario americano, el valor límite máximo es de 35. Además, en la prueba se observa y evalúa el comportamiento de goteo del plástico.

Los bornes para carril de Phoenix Contact alcanzan un índice de propagación de llama de 5 y no gotean. De este modo, los bornes para carril se hallan muy por debajo de los valores máximos admisibles de la "Federal Railroad Administration (FRA)" (Administración Federal de Ferrocarriles) del Departamento de Transporte de los Estados Unidos.

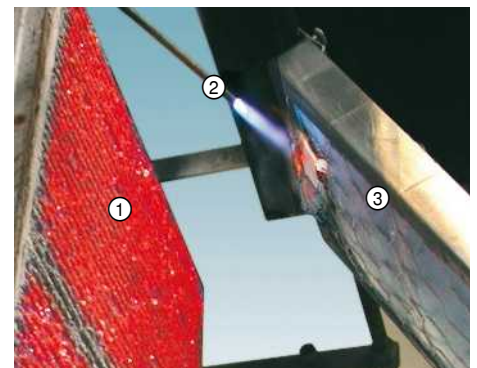

- ① Radiador de calefacción
- ② Llama
- ③ Ensayo de plástico

Formación de gas de combustión

ASTM E 662

En la norma ASTM E 662 se ha especificado un procedimiento para la valoración de la densidad óptica específica del humo (turbiedad del humo) durante un incendio con llama y/o un incendio sin llama. Para ello se observa la transparencia porcentual con relación al volumen de la cámara de combustión. Se comprueba una muestra (76 mm x 76 mm x máximo 25 mm) en una cámara de densidad de humo definida por la NBS (Oficina Nacional de Normas) (véase la figura). La pieza de ensayo se radia con un calor de 2,5 W/cm². A continuación, durante 20 minutos se simulan los siguientes procesos:

1. Combustión con llama libre
2. Fuego sin llama, prevención de llama libre

Se dispone de valores límite de la densidad de humo óptica para ambos procesos que se aceptan tras 1,5 y 4 minutos.

- a. Densidad de humo óptica específica (Ds1,5) – valor límite 100
- b. Densidad óptica de humo específica (Ds4) – valor límite 200
- c. Densidad de humo máxima (Dm) durante los 20 minutos.

Las poliamidas utilizadas para los bornes para carril de Phoenix Contact cumplen según ASTM E 662 todos los requisitos de la "Federal Railroad Administration (FRA)" (Administración Federal de Ferrocarriles) del "U.S Department of Transportation" (Departamento de Transporte de los Estados Unidos).

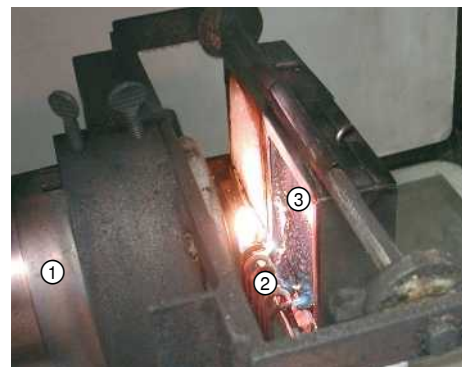

- ① Radiador de calefacción
- ② Llama
- ③ Ensayo de plástico

Comportamiento en fuego

NF F 16-101

La NF F 16-101 describe mediante dos índices (I y F) el comportamiento en fuego de los plásticos. Los siguientes ensayos se realizarán simultáneamente: ensayo de filamento incandescente, índice de oxígeno, opacidad del gas de combustión, toxicología del gas de combustión.

1. Determinación del índice I (0-4)

El índice I se determina mediante la siguiente tabla a partir de los resultados del ensayo de filamento incandescente y del índice de oxígeno. A este respecto, I 0 equivale a la mejor clasificación e I 4 a la peor.

Índice	Índice de oxígeno	Filamento incandescente
I 0	70 %	960 °C, sin formación de llamas
I 1	45 %	960 °C, sin formación de llamas
I 2	32 %	960 °C, sin formación de llamas
I 3	28 %	850 °C, sin formación de llamas
I 4	20 %	850 °C, la llama se extingue rápidamente

2. Determinación del índice de humo F (0-5)

Se basa en la opacidad y la toxicidad del gas de combustión. Se consideran críticas las siguientes concentraciones de sustancias en [ppm]:

Monóxido de carbono (CO)	_____	1750
Dióxido de carbono (CO ₂)	_____	90.000
Ácido clorhídrico (HCl)	_____	150
Ácido bromhídrico (HBr)	_____	170
Ácido prúsico (HCN)	_____	55
Ácido fluorhídrico (HF)	_____	17
Dióxido de azufre (SO ₂)	_____	260

Mediante los resultados de ensayo se anota un índice de combustión que según el valor se asigna a las clases F 0-F 5. El valor F 0 corresponde a la mejor clasificación y el F 5 a la peor. Los bornes para carril de Phoenix Contact alcanzan la clasificación I 2/F 2.

Toxicidad del gas de combustión

SMP 800-C

La SMP 800 C describe valores máximos admisibles de gases de combustión tóxicos durante la quema de un plástico. En comparación con la BSS 7239 (Boeing Standard), en esta norma se indican procedimientos de medición más exactos para la determinación cualitativa y cuantitativa de gases de combustión tóxicos que surgen durante la quema íntegra de la pieza de ensayo. Los gases de combustión de estas mediciones se toman de la cámara de pruebas NBS de la prueba ASTM E 662. En este caso, también es válido el mismo esquema de tiempo que para la ASTM E 662.

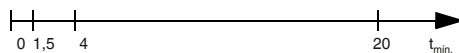

El registro de datos se realiza a lo largo de un total de 20 minutos.

Valores límite de la SMP 800 C de gases de combustión tóxicos en [ppm]:

Monóxido de carbono (CO)	_____	3500
Dióxido de carbono (CO ₂)	_____	90.000
Óxido de nitrógeno (NO _x)	_____	100
Dióxido de azufre (SO ₂)	_____	100
Ácido clorhídrico (HCl)	_____	500
Ácido bromhídrico (HBr)	_____	100
Ácido fluorhídrico (HF)	_____	100
Ácido prúsico (HCN)	_____	100

Las poliamidas empleadas por Phoenix Contact se sitúan muy por debajo de las concentraciones críticas.

Ignífugo sin halógenos

DIN EN ISO 1043-4

Se consideran halógenos los elementos químicos flúor, cloro, bromo y yodo. Una característica de las combinaciones de halógenos se refiere a la reducción de la combustibilidad en la utilización de plásticos. En las investigaciones técnicas de protección contra incendios, se constató una relación entre los gases tóxicos liberados y los halógenos.

Los bornes para carril del sistema CLIPLINE complete se fabrican con poliamida 6.6 (PA 6.6) con la clasificación de protección contra incendios UL 94 V0. Para los productos ignífugos, se utiliza el cianurato de melamina en lugar de productos halógenos. Por consiguiente, los bornes para carril de Phoenix Contact están libres de halógenos permanentemente y sin excepción.



Formación de líneas de fuga (CTI)

DIN EN 60112

La humedad y la suciedad favorecen la aparición de líneas de fuga en la superficie del plástico. La formación de líneas de fuga es la formación de conexiones conductivas entre potenciales contiguos. Se tiene en cuenta la dependencia de los potenciales respecto a su diferencia de tensión bajo influencias electrolíticas. El valor CTI de un plástico indica en qué grado se evita esta formación de líneas de fuga. Dos electrodos de platino se colocan sobre una pieza de ensayo de 20 mm x 20 mm x 3 mm con una distancia de 4 mm. Se aplica una tensión de prueba según la especificación normativa a los dos electrodos. A continuación, a través

de un dispositivo con una solución de prueba cae una gota sobre los electrodos cada 30 segundos.

El ensayo evalúa el valor máximo de tensión que se obtiene después de haber caído 50 gotas sin aparecer corriente de cortocircuito > 0,5 A. Los plásticos empleados por Phoenix Contact están clasificados con un valor CTI de 600 en la categoría de tensión de prueba máxima.

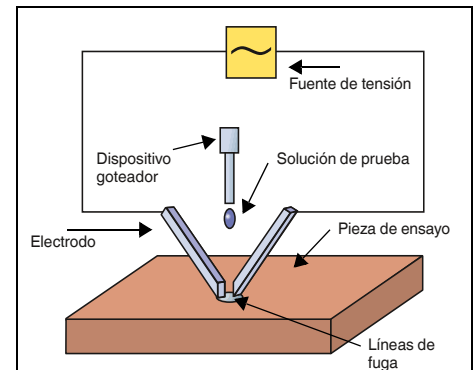

Ensayo de filamento incandescente

IEC 60695-2-11

En caso de sobrecarga, las piezas metálicas bajo tensión del borne para carril o los conductores conectados pueden calentarse mucho. Este calor adicional también actúa sobre la carcasa de plástico. En componentes electrotécnicos, el ensayo de filamento incandescente simula esta fuente de peligro. Un filamento incandescente se calienta a una temperatura concreta de 550 °C, 650 °C, 750 °C, 850 °C o 960 °C. Como se representa en la figura, este filamento incandescente se presiona después en ángulo recto sobre el punto más delgado de la carcasa de la pieza de ensayo. La fuerza es de 1 N. El ensayo se considera aprobado:

- si durante el ensayo no se genera ninguna llama o proceso incandescente
- si las llamas y/o los procesos incandescentes se apagan en un plazo de 30 segundos después de haber retirado el filamento incandescente
- si la base del papel de seda dispuesto debajo del filamento incandescente no se inflama debido a la caída de gotas en combustión.

Las poliamidas utilizadas por Phoenix Contact como material de carcasa cumplen en general los requisitos del ensayo de filamento incandescente a 960 °C (nivel máximo).

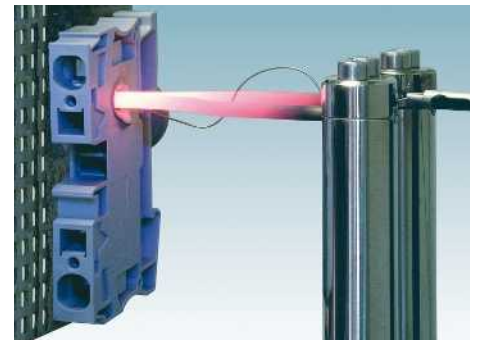

Ensayo de la llama de aguja

IEC 60947-7-1/-2

Un criterio importante para la inserción de bornes para carril es el comportamiento en fuego en contacto directo con una fuente de ignición. Estas fuentes de ignición flagrantes pueden ser p. ej. arcos voltaicos en una línea de fuga. Los bornes no deben favorecer o acelerar incendios, y los plásticos tienen que reaccionar de forma autoextinguible.

Con este ensayo de incendio se simula el comportamiento de los módulos frente a una fuente de ignición externa que incide directamente sobre estos desde el exterior.

En el ensayo se alimenta una llama libre con gas butano bajo un ángulo de 45° durante 10 segundos en un borde o superficie

de la pieza de ensayo (véase figura). A continuación, se observa el comportamiento de la pieza de ensayo sin fuente de ignición.

El ensayo se considera aprobado:

- si las llamas y/o procesos incandescentes se extinguen después de 30 segundos tras haber retirado la llama,
- si la base de papel de seda dispuesta bajo la pieza de ensayo no se inflama debido a la caída de gotas ardiendo.

Todos los bornes para carril de Phoenix Contact superan el ensayo de llama de aguja por el empleo de plásticos de alta calidad y por la estructura de construcción.

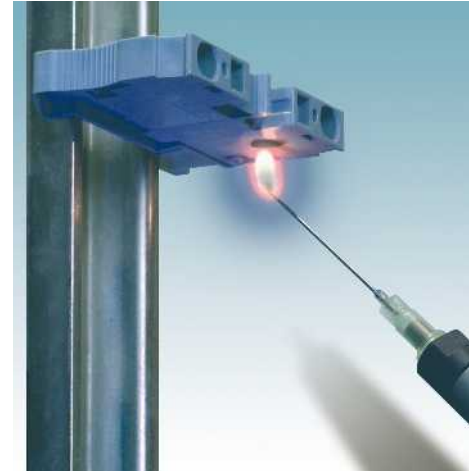

Poder calorífico del plástico

DIN 51900-2/ASTM E 1354

Debido a las experiencias en catástrofes producidas por incendios, las instalaciones técnicas se clasifican también cada vez más según el grado de emisión de calor en caso de incendio. El motivo es la limitación de la generación de calor con relación a la superficie.

Carga calorífica

La carga calorífica se define como la cantidad de energía liberada en un incendio sobre una superficie determinada. El valor de la carga calorífica se expresa habitualmente en MJ/m². Cuanto mayor es el valor calorífico y la presencia de una sustancia, más grande es la cantidad de energía liberada en un incendio. Los valores caloríficos de las poliamidas son relativamente altos. De ahí que se incluyan cada vez más los valores caloríficos de bornes para carril en la determinación de la carga calorífica. Valores caloríficos de los

plásticos empleados por Phoenix Contact según:

DIN 51900-2:

Poliamida 66 V2 _____ aprox. 30 MJ/kg
 Poliamida 66 V0 _____ aprox. 32 MJ/kg

ASTM E 1354:

Poliamida 66 V2 _____ aprox. 22 MJ/kg
 Poliamida 66 V0 _____ aprox. 24 MJ/kg
 Comparación:
 Fueloil _____ aprox. 44 MJ/kg

Para el cálculo de la carga calorífica de los módulos individuales, el valor calorífico de la poliamida correspondiente tiene que multiplicarse por el peso de los componentes.

Clasificación de combustibilidad

UL 94

La UL 94 describe los ensayos de combustibilidad que han adquirido especial importancia para la electrotécnica. El punto más importante es el comportamiento en fuego. La clasificación se realiza en UL 94 HB (Horizontal Burn) o UL 94 V (Vertical Burn). De la estructura del ensayo se deduce que las calificaciones 94 V0/1/2 son de más valor que la calificación 94 HB.

UL 94 V0/1/2

Después del acondicionamiento, la barra de prueba se sujeta en vertical y se flamea varias veces, 10 segundos cada vez. Entre cada flameado, se mide el tiempo hasta que

se apaga la barra de ensayo.

A continuación, se evalúan los tiempos de poscombustión y el comportamiento de goteo.

El plástico utilizado para el borne para carril de Phoenix Contact cumple los criterios de calidad para la clasificación como material V0.

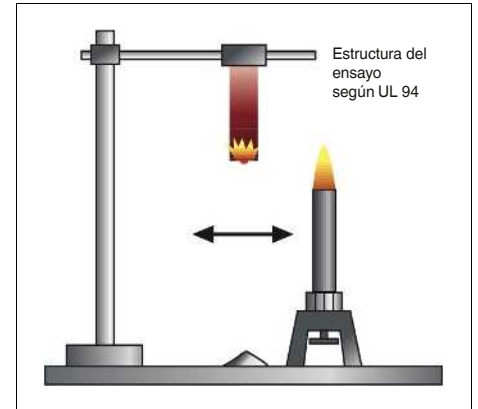

Clasificación	UL 94 V0	UL 94 V1	UL 94 V2
Duración de la combustión después de cada flameado	≤ 10 s	≤ 30 s	≤ 30 s
Duración de combustión total tras 10 flameados	≤ 50 s	≤ 250 s	≤ 250 s
Tiempo de incandescencia después del 2.º flameado	≤ 30 s	≤ 60 s	≤ 60 s
Combustión completa	No	No	No
Inflamación del algodón debajo de la pieza de ensayo	No	No	No

Protección contra contactos accidentales

IEC 60529 / DIN EN 50274

Las instalaciones y los equipos eléctricos tienen que ofrecer un alto grado de seguridad para los técnicos de servicio. Esto se aplica para todas las tareas de medición y ensayo así como en caso de mantenimiento.

La BGV A2 prescribe distancias de seguridad para los trabajos, el manejo y las manipulaciones ocasionales en la proximidad de partes con peligro de contacto accidental en instalaciones de baja tensión de hasta 1000 V AC y 1500 V DC. Para ello, se produce una conformidad con la norma IEC 60529. A tal efecto, en la seguridad de contacto casual se distingue entre la seguridad contra contactos con el dorso de la mano y la seguridad contra contactos con el dedo. Con el dedo de prueba y la bola de prueba se comprueba la posibilidad de contacto con partes conductoras. Las partes conductoras no deben poderse rozar con el equipo de prueba.



Dedo de prueba con diámetro de 12,5 mm



Dedo de prueba con diámetro de 50 mm

Los bornes para carril de Phoenix Contact se han realizado según IEC 60529/DIN EN 50274.

Señalización de colores

Color	Código de letras
blanco	WH
rojo	RD
azul	BU
verde	GN
amarillo	YE
gris	GY
marrón	BN
naranja	OG
negro	BK
turquesa	TQ
marfil	IV
beige	BE
oliva	OL
carne	RS
rosa	PK

Referencia	Código	Página	Referencia	Código	Página	Referencia	Código	Página	Referencia	Código	Página
D-ST 1,5/S-QUATTRO	3213166	154	D-UT 4-QUATTRO HV	3048852	230	DP-UKKB 3/5	2770804	434	FB 10-13	3059126	539
D-ST 10	3036644	189	D-UT 4-QUATTRO/2P	3045648	345	DP-UTT 2,5/4	3044677	221	FB 10-13 ISO	3059663	539
D-ST 10-TWIN	3035315	189	D-UT 4-TWIN HV	3000710	229	DP-UTTB 2,5/4	3047303	219	FB 10-17	3075951	541
D-ST 16	3036657	193	D-UT 4-TWIN/ 1P	3045237	339				FB 10-17 ISO	3213085	541
D-ST 16-TWIN	3035357	193	D-UT 4/1P-H	3001382	345				FB 10-9	3059113	546
D-ST 2,5	3030417	69	D-UT 6-3L	3046707	243				FB 10-9 ISO	3059650	546
D-ST 2,5-3L	3036660	159	D-UT 6-QUATTRO/2P	3060607	355				FBI 2-15	0201333	423
D-ST 2,5-4L/1P	3041930	313	D-UT 6-T-HV	3070147	246				FBI 2-20	0201346	256
D-ST 2,5-4L/2P	3041927	313	D-UT 6-T/SP	3072816	246	E-UTWE 6	3069055	594	FBI 3-15	0201278	505
D-ST 2,5-PE/3L	3036673	159	D-UT/3	3076036	224	E/1	1201044	511	FBI 3-20	0201317	256
D-ST 2,5-QUATTRO	3030514	69	D-UTME 4	3047491	238	E/AL-NS 95	1201662	542	FBI 10- 6	0203250	421
D-ST 2,5-QUATTRO-0,8 OG	3030513	69	D-UTME 4-CT/1P	3057445	348	EB 2- 5	1401158	530	FBI 10- 8	0203263	422
D-ST 2,5-QUATTRO-MT	3038590	74	D-UTME 4/1P	3057429	347	EB 2- 6	0201155	429	FBI 10-10	0203276	422
D-ST 2,5-QUATTRO/2P	3040083	287	D-UTME 6	3047426	247	EB 2- 8	0202154	109	FBI 10-12	0203454	187
D-ST 2,5-QUATTRO/4P	3042175	289	D-UTN 2,5/10	3245079	224	EB 2-10	0203153	455	FBI 2-20 N	3213195	258
D-ST 2,5-TWIN	3030488	69	D-UTT 2,5/4	3044676	221	EB 2-15 K/UK 35	0205119	505	FBI 3-20 N	3213205	258
D-ST 2,5-TWIN-0,8 OG	3030512	69	D-UTTB 2,5/4	3047293	219	EB 2-18	3009300	462	FBP 12+1	3069408	593
D-ST 4	3030420	93	D-UTTB 2,5/4 2P	3060393	339	EB 2-25/UKH	0201362	262	FBP 3+1	3069399	593
D-ST 4-QUATTRO	3030527	175	D-UTTB 4 HV	3000709	230	EB 2-31/UKH	0201388	264	FBP 4+1	3069405	593
D-ST 4-QUATTRO/2P	3043747	327	D-UVK 4	1922022	499	EB 2-36/UKH	0201401	266	FBP 5+1	3069409	593
D-ST 4-QUATTRO/4CP	3042739	328	D-UVKB 4	1920024	498	EB 2-OTTA 2,5	3026065	533	FBP 6+1	3069406	593
D-ST 4-TWIN	3030491	175	DF-CP 2,5-4L	3012327	290	EB 2-OTTA 6	0790608	534	FBP 7+1	3069400	593
D-ST 6	3030433	183	DF-PTMC-2-ZB	3270406	55	EB 3- 5	1401145	530	FBP 8+1	3069407	593
D-ST 6-TWIN	3036767	183	DF-PTMC-3-ZB	3270405	55	EB 3- 6	0201142	429	FBP 2/10	3069881	604
D-STIO 2,5/3	3209112	160	DF-PTMC-NS	3270403	55	EB 3- 8	0202141	109	FBP 2/11	3069882	604
D-STIO 2,5/4	3209125	161	DF-PTMC-O	3270400	55	EB 3-15 K/UK 35	0205106	505	FBP 2/12	3069883	604
D-STIS 2,5	3031762	82	DF-PTMC-U	3270401	55	EB 3-18	3009305	462	FBP 2/13	3069884	604
D-STIS 4	3031704	179	DF-PTMC-ZB	3270410	55	EB 3-25/UKH	0201375	262	FBP 2/14	3069885	604
D-STIS 4-TWIN/L	3036770	180	DF-SP-H 2,5	3209824	370	EB 3-31/UKH	0201391	264	FBP 2/15	3069886	604
D-STIS 6	3038189	185	DF-UP 4	3060348	370	EB 3-36/UKH	0201414	266	FBP 2/16	3069887	604
D-STIS 6-TWIN	3038202	185	DF-UP 6	3060856	370	EB 3-OTTA 2,5	3026078	533	FBP 2/17	3069888	604
D-STTB 2,5	3030459	154	DF-UPBV 2,5/ 4	3060432	370	EB 3-OTTA 6	3026036	534	FBP 2/18	3069889	604
D-STTB 2,5-TWIN	3038558	158	DFS-CP 2,5-4L	3012321	290	EB 4- 8	0202142	109	FBP 2/19	3069890	604
D-STTB 2,5/ 2P	3040096	288	DFS-CP-H 2,5-4L	3012317	290	EB 4-OTTA 2,5	3026081	533	FBP 2/20	3069891	604
D-STTB 2,5/4P	3061538	289	DFS-SP-H 2,5	3061431	369	EB 4-OTTA 6	3026049	534	FBP 2/21	3069892	604
D-STTB 4	3030462	93	DFS-SPB 2,5	3061444	369	EB 5-OTTA 2,5	3026094	533	FBP 2/22	3069893	604
D-STTBS 2,5	3038503	83	DFS-SPDB 2,5	3061457	369	EB 5-OTTA 6	3026050	534	FBP 2/23	3069894	604
D-STTBS 4	3035098	180	DG-MTTB 1,5	3002678	525	EB 6-OTTA 2,5	3026104	533	FBP 2/24	3069895	604
D-STTBS 4-MT	3035548	181	DG-UKK 3/5	2770817	450	EB 7-OTTA 2,5	3026117	533	FBP 2/25	3069896	604
D-STTB 4	3033207	179	DIK 1,5	2715966	442	EB 7-OTTA 6	3026052	534	FBP 2/4	3069875	604
D-STU 10/ 4X2,5	3033197	190	DIK 1,5 BU	2716059	442	EB 10- 5	1401132	530	FBP 2/5	3069876	604
D-STU 2,5-TWIN	3030345	82	DIK 1,5-LA 24GN/O-M	2715762	444	EB 10- 6	0201139	421	FBP 2/6	3069877	604
D-STU 4-TWIN	3033087	179	DIK 1,5-LA 24GN/U-O	2715733	444	EB 10- 8	0202138	109	FBP 2/7	3069878	604
D-TP-VBS	0851026	500	DIK 1,5-LA 24RD/O-M	2715856	444	EB 10- DIK BU	2716680	442	FBP 2/8	3069879	604
D-UDK 4	2775113	432	DIK 1,5-LA 24RD/U-O	2715995	444	EB 10- DIK GY	2715937	442	FBP 2/9	3069880	604
D-UDK 4 BU	2775197	432	DIKD 1,5	2715979	443	EB 10- DIK RD	2716774	442	FBP 2/A14	3069500	609
D-UDK-RELG	2777027	471	DIKD 1,5 BU	2716101	443	EB 10- OTTA 6	0790420	534	FBP 2/A7	3069497	609
D-UGSK	0304023	481	DIKD 1,5-2D	2716512	443	EB 10-10	0203137	423	FBP 2/B14	3069501	609
D-UHSK 2000	0704021	422	DIKD 1,5-LA 24GN/O-M	2716376	445	EB 10-12	3006137	423	FBP 2/B19	3069503	609
D-UK 2,5	3001022	420	DIKD 1,5-LA 24GN/U-O	2716402	445	EB 10-15 K/UK 35	0205096	505	FBP 2/B7	3069498	609
D-UK 2,5 BU	3001103	420	DIKD 1,5-LA 24RD/O-M	2715814	445	EB 10-OTTA 2,5	3026120	533	FBP 2/C14	3069502	609
D-UK 4/10	3003020	421	DIKD 1,5-LA 24RD/U-O	2716279	445	EB 2-20/PT	3260067	126	FBP 2/C19	3069504	609
D-UK 4/10 BU	3003101	421	DIKD 1,5-PV	2715092	443	EB 2-25/PT	3260157	128	FBP 2/D19	3069671	609
D-UK 5-TWIN	1923034	428	DIKD 1,5-PV BK	2715571	443	EB 2-31/PT	3215057	130	FBP 2/E7	3069499	609
D-UK 5-TWIN BU	1923050	428	DIKD 1,5-PV BU	2715584	443	EB 3-20/PT	3260068	126	FBP 2/F19	3069675	609
D-UK 16	3006027	423	DIKD 1,5-TG	2774237	445	EB 3-25/PT	3260160	128	FBP 2/G19	3069676	609
D-UK 4-SD	3246862	490	DLK 2,5-PE	3011041	451	EB 3-31/PT	3215058	130	FBP 2/H19	3069677	609
D-UK 5-HESI N	3000543	452	DLK 4-PE	3011999	451	EB 36-27	3009341	468	FBP 2/I19	3069678	609
D-UK 6-T	3072802	484	DLKB 2,5-PE	3011038	451	EB 36-27/L1-L2-L3	3009354	468	FBP 3/10 TR	3069924	617
D-UKK 3/5	2770024	434	DOK 1,5	2717016	446	EB 4-25/PT	3260161	128	FBP 3/11 TR	3069948	617
D-UKK 3/5 BU	2770105	434	DOK 1,5-2D	2717139	447	EB 56-18	3009299	462	FBP 3/12 TR	3069923	617
D-UKK 4	2770558	502	DOK 1,5-LA 24GN/O-M	2717074	446	EB 56-18/L1-L2-L3	3009367	462	FBP 3/13 TR	3069934	617
D-UKKB 3/5	2771023	434	DOK 1,5-LA 24RD/O-M	2717029	446	EB 80- DIK BU	2715940	442	FBP 3/14 TR	3069925	617
D-UKKB 3/5 BU	2771104	434	DOK 1,5-TG	2717113	447	EB 80- DIK RD	2715953	442	FBP 3/2 TR	3069926	617
D-UKKB 10	3001394	436	DOKD 1,5-TG	3011054	447	EB 80- DIK WH	2715788	442	FBP 3/3 TR	3069927	617
D-UKN 2,5	3032017	507	DP PS-3,5	3031011	36	EBL 2- 5	2303145	428	FBP 3/4 TR	3069922	617
D-URTK	0310020	483	DP PS-4	3036712	152	EBL 3- 5	2303158	428	FBP 3/5 TR	3069928	617
D-URTK 6	3026340	487	DP PS-5	3036725	68	EBL 10- 5	2303132	421	FBP 3/6 TR	3069929	617
D-URTK/S-BEN	0308029	483	DP PS-6	3036738	92	EBS 2- 8	3118151	452	FBP 3/7 TR	3069945	617
D-URTK/SS	0321022	481	DP PS-8	3036741	104	EBS 3- 8	3118148	452	FBP 3/8 TR	3069946	617
D-USK 4/10	0260028	501	DP-CP-H 2,5-4L	3012319	290	EBS 10- 8	3118135	452	FBP 3/9 TR	3069947	617
D-USST 4-MT	3070304	517	DP-MBKKB 2,5	1413065	530	ESB 2-MZDB	3029703	168	FBR1 2-5 N	3000227	155
D-USST 4/10	3070370	515	DP-MTTB 1,5	3002681	525				FBR1 3-5 N	3000201	155
D-USST 6-T	3070367	518	DP-PT 2,5-HEXA/3P	3040060	287				FBR1 4-5 N	3000191	432
D-UT 16	3047206	253	DP-PTRV 4	3270163	44				FBR1 10-5 N	2770642	155
D-UT 2,5-3L	3214314	210	DP-PTRV 8	3270166	48				FBR1 10-8 N	2772080	186
D-UT 2,5/10	3047028	219	DP-RSCWE 6-3	3069314	619	FAME-BAG 260	3069520	615	FBRNI 10-4 N	3001624	420
D-UT 2,5/1P	3047154	339	DP-STMED 6	3035690	110	FB 10- GSK/S	0305174	481	FBRNI 2-5 N	3000175	434
D-UT 2,5/4-QUATTRO	3047170	219	DP-UK 10,3-HESI	3211238	464	FB 10- RTK/S	0311171	483	FBRNI 3-5 N	3000162	434
D-UT 2,5/4-TWIN	3047141	219	DP-UKK 3/5	2770794	434	FB 10- URTK/SP	0311663	489	FBRNI 4-5 N	3000159	434

Registro

alfabético

Referencia	Código	Página	Referencia	Código	Página	Referencia	Código	Página	Referencia	Código	Página
FBRNI 10-5 N	2770639	434	FBS 10-8 BU	3032606	397	FTMC 1,5 /3-3-NS	3001959	66	FTP-2/19	3001723	602
FBRNI 10-6 N	2770626	481	FBS 10-8 CT	3033833	397	FTMC 1,5 /4-2 -DF	3001987	66	FTP-2/2 SERVICE	3069464	604
FBS 1/3-8	3032363	396	FBS 10-8 GY	3032651	397	FTMC 1,5 /4-2-NS	3001969	66	FTP-2/20	3001724	602
FBS 1/3/5-8	3032389	396	FBS 2-3,5	3213014	36	FTMC 1,5 /4-3 -DF	3001978	66	FTP-2/21	3001725	602
FBS 1/4-8	3032376	396	FBS 2-3,5 BU	3213086	397	FTMC 1,5 /4-3-NS	3001960	66	FTP-2/22	3001726	602
FBS 1/4/7/10-8	3032402	396	FBS 2-3,5 GY	3213153	397	FTMC 1,5 /5-2 -DF	3001988	66	FTP-2/23	3001727	602
FBS 1/5-8	3032381	246	FBS 20-3,5	3213069	36	FTMC 1,5 /5-2-NS	3001971	66	FTP-2/24	3001728	602
FBS 2-10	3005947	114	FBS 20-3,5 BU	3213138	397	FTMC 1,5 /5-3 -DF	3001979	66	FTP-2/25	3001729	602
FBS 2-12	3005950	116	FBS 20-3,5 GY	3213206	397	FTMC 1,5 /5-3-NS	3001961	66	FTP-2/3 SERVICE	3069465	604
FBS 2-16	3005963	124	FBS 20-4	3030352	152	FTMC 1,5 /6-2 -DF	3001989	66	FTP-2/4	3001706	602
FBS 2-4	3030116	134	FBS 20-4 BU	3030353	397	FTMC 1,5 /6-2-NS	3001972	66	FTP-2/4 SERVICE	3069468	604
FBS 2-4 BU	3030117	397	FBS 20-4 GY	3030354	397	FTMC 1,5 /6-3 -DF	3001980	66	FTP-2/5	3001707	602
FBS 2-4 GY	3030118	397	FBS 20-5	3030226	68	FTMC 1,5 /6-3-NS	3001962	66	FTP-2/6	3001708	602
FBS 2-5	3030161	68	FBS 20-5 BU	3036929	397	FTMC 1,5 /7-2 -DF	3001990	66	FTP-2/7	3001709	602
FBS 2-5 BU	3036877	397	FBS 20-5 GY	3038671	397	FTMC 1,5 /7-2-NS	3001973	66	FTP-2/8	3001710	602
FBS 2-5 GY	3038969	397	FBS 20-6	3030365	92	FTMC 1,5 /7-3 -DF	3001981	66	FTP-2/9	3001711	602
FBS 2-6	3030336	92	FBS 20-6 BU	3032208	397	FTMC 1,5 /7-3-NS	3001963	66	FTP-2/A14	3069474	609
FBS 2-6 BU	3036932	397	FBS 3-3,5	3213027	36	FTMC 1,5 /8-2 -DF	3001991	66	FTP-2/A7	3069470	609
FBS 2-6 GY	3032237	397	FBS 3-3,5 BU	3213099	397	FTMC 1,5 /8-2-NS	3001974	66	FTP-2/B14	3069475	609
FBS 2-8	3030284	104	FBS 3-3,5 GY	3213167	397	FTMC 1,5 /8-3 -DF	3001982	66	FTP-2/B19	3069477	609
FBS 2-8 BU	3032567	397	FBS 4-3,5	3213030	36	FTMC 1,5 /8-3-NS	3001964	66	FTP-2/B7	3069471	609
FBS 2-8 CT	3033830	397	FBS 4-3,5 BU	3213109	397	FTMC 1,5-2 /BK	3270454	55	FTP-2/C14	3069476	609
FBS 2-8 GY	3032621	397	FBS 4-3,5 GY	3213180	397	FTMC 1,5-2 /BN	3270453	55	FTP-2/C19	3069478	609
FBS 3-4	3030129	152	FBS 5-3,5	3213043	36	FTMC 1,5-2 /BU	3270450	55	FTP-2/D19	3069479	609
FBS 3-4 BU	3030130	397	FBS 5-3,5 BU	3213112	397	FTMC 1,5-2 /GN	3270452	55	FTP-2/E7	3069472	609
FBS 3-4 GY	3030131	397	FBS 5-3,5 GY	3213183	397	FTMC 1,5-2 /GY	3270342	55	FTP-2/F19	3069480	609
FBS 3-5	3030174	68	FBS 50-3,5	3000706	396	FTMC 1,5-2 /OG	3270456	55	FTP-2/G19	3069481	609
FBS 3-5 BU	3036880	397	FBS 50-3,5 BU	3000708	397	FTMC 1,5-2 /PK	3270458	55	FTP-2/H19	3069482	609
FBS 3-5 GY	3038972	397	FBS 50-3,5 GY	3000707	397	FTMC 1,5-2 /RD	3270451	55	FTP-2/I19	3069483	609
FBS 3-6	3030242	92	FBS 50-5	3038930	396	FTMC 1,5-2 /VT	3270455	55	FTP-3/10S	3069951	615
FBS 3-6 BU	3036945	397	FBS 50-5 BU	3032114	397	FTMC 1,5-2 /WH	3270343	55	FTP-3/11S	3069963	615
FBS 3-6 GY	3032240	397	FBS 50-5 GY	3032127	397	FTMC 1,5-2 /YE	3270457	55	FTP-3/12S	3069952	615
FBS 3-8	3030297	104	FBS 50-6	3032224	396	FTMC 1,5-3 /BK	3270444	55	FTP-3/13S	3069964	615
FBS 3-8 BU	3032570	397	FBS 50-6 BU	3032211	397	FTMC 1,5-3 /BN	3270443	55	FTP-3/14S	3069953	615
FBS 3-8 CT	3033831	397	FBS-PV	3032185	398	FTMC 1,5-3 /BU	3270440	55	FTP-3/4S	3069950	615
FBS 3-8 GY	3032622	397	FBS-PV PT 2,5-4L	3012318	398	FTMC 1,5-3 /GN	3270442	55	FTP-3/5S	3069958	615
FBS 4-4	3030132	152	FBS-PV UT	3047358	398	FTMC 1,5-3 /GY	3270340	55	FTP-3/6S	3069959	615
FBS 4-4 BU	3030133	397	FBSC	3012325	396	FTMC 1,5-3 /OG	3270446	55	FTP-3/7S	3069960	615
FBS 4-4 GY	3030134	397	FBSR 2-5	3033702	68	FTMC 1,5-3 /PK	3270448	55	FTP-3/8S	3069961	615
FBS 4-5	3030187	68	FBSR 2-6	3033715	92	FTMC 1,5-3 /RD	3270441	55	FTP-3/9S	3069962	615
FBS 4-5 BU	3036893	397	FBSR 2-8	3033808	104	FTMC 1,5-3 /VT	3270445	55	FTPC 12+1	3069268	593
FBS 4-5 GY	3038985	397	FBSR 3-8	3001597	104	FTMC 1,5-3 /WH	3270341	55	FTPC 3+1	3069259	593
FBS 4-6	3030255	92	FBSR 5-8	3033809	104	FTMC 1,5-3 /YE	3270447	55	FTPC 4+1	3069260	593
FBS 4-6 BU	3036958	397	FBSR 10-5	3033710	68	FTMC 1,5/32-2	3270354	58	FTPC 5+1	3069261	593
FBS 4-6 GY	3032279	397	FBSR 10-6	3033716	92	FTMC 1,5/32-2 /BU	3270355	58	FTPC 6+1	3069262	593
FBS 4-8	3030307	104	FBSR 10-8	3001599	104	FTMC 1,5/32-2H /BU 19Z	3270357	62	FTPC 7+1	3069263	593
FBS 4-8 BU	3032583	397	FBSR 16-8	3033816	104	FTMC 1,5/32-2H 19Z	3270356	62	FTPC 8+1	3069264	593
FBS 4-8 CT	3033832	397	FBSR 3-5	3001591	68	FTMC 1,5/32-3	3270350	56	FTPC 3/10S	3069931	615
FBS 4-8 GY	3032635	397	FBSR 3-6	3001594	92	FTMC 1,5/32-3 /BU	3270352	56	FTPC 3/11S	3069940	615
FBS 5-10	3005948	114	FBSR 4-5	3001592	68	FTMC 1,5/32-3 /BU 19Z	3270353	60	FTPC 3/12S	3069933	615
FBS 5-4	3030145	152	FBSR 4-6	3001595	92	FTMC 1,5/32-3 19Z	3270351	60	FTPC 3/13S	3069941	615
FBS 5-4 BU	3030146	397	FBSR 4-8	3000585	104	FTMC 1,5/48-2	3270362	59	FTPC 3/14S	3069932	615
FBS 5-4 GY	3030147	397	FBSR 5-5	3001593	68	FTMC 1,5/48-2 /BU	3270363	59	FTPC 3/4S	3069930	615
FBS 5-5	3030190	68	FBSR 5-6	3001596	92	FTMC 1,5/48-3	3270358	57	FTPC 3/5S	3069935	615
FBS 5-5 BU	3036903	397	FBSRH 2-6	3033812	401	FTMC 1,5/48-3 /BU	3270360	57	FTPC 3/6S	3069936	615
FBS 5-5 GY	3038998	397	FBSRH 2-8	3033802	401	FTMC 1,5/48-3 /BU 19Z	3270361	61	FTPC 3/7S	3069937	615
FBS 5-6	3030349	92	FBSRH 3-8	3033803	401	FTMC 1,5/48-3 19Z	3270359	61	FTPC 3/8S	3069938	615
FBS 5-6 BU	3036961	397	FBSRH 4-8	3033804	401	FTMC 1,5/80-2	3270368	59	FTPC 3/9S	3069939	615
FBS 5-6 GY	3032266	397	FBST 500-PLC GY	2966838	46	FTMC 1,5/80-2 /BU	3270369	59	FTPR-2/10	3001688	602
FBS 5-8	3030310	104	FBST 500-PLC RD	2966786	46	FTMC 1,5/80-3	3270364	57	FTPR-2/11	3001689	602
FBS 5-8 BU	3032596	397	FBSW 2-5/110MM	3030171	399	FTMC 1,5/80-3 /BU	3270366	57	FTPR-2/12	3001690	602
FBS 5-8 GY	3032648	397	FBSW 2-5/250MM	3030172	399	FTMC 1,5/80-3 /BU 19Z	3270367	61	FTPR-2/13	3001691	602
FBS 6-8	3032470	396	FBSW 2-5/60MM	3030170	399	FTMC 1,5/80-3 19Z	3270365	61	FTPR-2/14	3001692	602
FBS 6-8 BU	3032677	397	FC 4-PCB/10	3208736	350	FTP 12+1	3069255	593	FTPR-2/15	3001693	602
FBS 6-8 GY	3032664	397	FC 4-PCB/8	3208694	350	FTP 3+1	3069222	593	FTPR-2/16	3001694	602
FBS 1,5/5-PV	3216263	398	FIP-3/1 SERVICE	3069921	604	FTP 4+1	3069223	593	FTPR-2/17	3001696	602
FBS 1/2/4/6-8	3032378	396	FIP-3/2 SERVICE	3069920	616	FTP 5+1	3069241	593	FTPR-2/18	3001697	602
FBS 10-3,5	3213056	36	FIP-3/3 SERVICE	3069312	616	FTP 6+1	3069239	593	FTPR-2/19	3001698	602
FBS 10-3,5 BU	3213125	397	FIP-3/4 SERVICE	3069313	616	FTP 7+1	3069243	593	FTPR-2/20	3001699	602
FBS 10-3,5 GY	3213196	397	FTMC 1,5 /1-2 -DF	3001984	66	FTP 8+1	3069242	593	FTPR-2/21	3001700	602
FBS 10-4	3030158	152	FTMC 1,5 /1-2-NS	3001965	66	FTP-2/1 SERVICE	3069469	604	FTPR-2/22	3001701	602
FBS 10-4 BU	3036851	397	FTMC 1,5 /1-3 -DF	3001975	66	FTP-2/10	3001712	602	FTPR-2/23	3001702	602
FBS 10-4 GY	3030160	397	FTMC 1,5 /1-3-NS	3001957	66	FTP-2/11	3001713	602	FTPR-2/24	3001703	602
FBS 10-5	3030213	68	FTMC 1,5 /2-2 -DF	3001985	66	FTP-2/12	3001714	602	FTPR-2/25	3001704	602
FBS 10-5 BU	3036916	397	FTMC 1,5 /2-2-NS	3001966	66	FTP-2/13	3001715	602	FTPR-2/4	3001681	602
FBS 10-5 GY	3039007	397	FTMC 1,5 /2-3 -DF	3001976	66	FTP-2/14	3001716	602	FTPR-2/5	3001683	602
FBS 10-6	3030271	92	FTMC 1,5 /2-3-NS	3001958	66	FTP-2/15	3001717	602	FTPR-2/6	3001684	602
FBS 10-6 BU	3032198	397	FTMC 1,5 /3-2 -DF	3001986	66	FTP-2/16	3001719	602	FTPR-2/7	3001685	602
FBS 10-6 GY	3032253	397	FTMC 1,5 /3-2-NS	3001968	66	FTP-2/17	3001720	602	FTPR-2/8	3001686	602
FBS 10-8	3030323	104	FTMC 1,5 /3-3 -DF	3001977	66	FTP-2/18	3001722	602	FTPR-2/9	3001687	602

Referencia	Código	Página	Referencia	Código	Página	Referencia	Código	Página	Referencia	Código	Página
FTPR-2/A14	3069487	609	FWP 8+1	3069297	592				MSB 2,5-M BU	3244070	169
FTPR-2/A7	3069484	609							MSB 2,5-NS 35	3244119	169
FTPR-2/B14	3069488	609							MSB 2,5-NS 35 BU	3244122	169
FTPR-2/B19	3069490	609							MSB 2,5-NS 35-PE	3244148	169
FTPR-2/B7	3069485	609									
FTPR-2/C14	3069489	609							MSB 2,5-PE	3244151	168
FTPR-2/C19	3069491	609							MSB 2,5-RZ	3244164	170
FTPR-2/D19	3069492	609							MSB 2,5-RZ BU	3244177	170
									MSBV 2,5	3249017	171
FTPR-2/E7	3069486	609	G 5/2	2716020	559	IS-K 4	1302338	421			
FTPR-2/F19	3069493	609	G 5/2 B	2716305	559	IS-K 10	1303337	422			
FTPR-2/G19	3069494	609	G 5/3	2716033	559	ISH 1,5/0,2	3206131	152			
FTPR-2/H19	3069495	609	G 5/4	2716046	559	ISH 1,5/0,5	3031034	152			
FTPR-2/I19	3069496	609	G 5/6	2716062	559	ISH 2,5/0,2	3002843	68	MSBV 2,5 BU	3249020	171
FTPR-3/10S	3069955	615	G 5/12	2716127	559	ISH 2,5/0,5	3002856	68	MSBV 2,5-M	3249062	172
FTPR-3/11S	3069970	615	G 10/2	2716703	559	ISH 2,5/1,0	3002869	68	MSBV 2,5-M BU	3249075	172
FTPR-3/12S	3069956	615	G 10/3	2716716	559	ISH 4/0,5	3002885	92	MSBV 2,5-NS 35	3249088	171
FTPR-3/13S	3069971	615	G 10/4	2716729	559	ISH 4/1,0	3002898	92	MSBV 2,5-NS 35 BU	3249091	171
FTPR-3/14S	3069957	615	G 10/5	2716732	559	ISSBI 10- 6	0301505	421	MSDB 2,5	3244216	168
FTPR-3/4S	3069954	615	GBS 5-25X12	0810588	413	ISSBI 10- 8	0301534	422	MSDB 2,5 BU	3244229	168
FTPR-3/5S	3069965	615	GBS 5-25X5	0829126	413	ISSBI 10-10	0301521	436	MSDB 2,5-F	3244232	170
FTPR-3/6S	3069966	615	GBS-ZB/26X6	0809298	413	KB- 6	0201472	511	MSDB 2,5-F BU	3244245	170
FTPR-3/7S	3069967	615	GE 10/2	3071049	560	KB- 8	0202206	512	MSDB 2,5-M	3244258	170
FTPR-3/8S	3069968	615	GE 10/2 BU	3071052	560	KB-10	0203205	436	MSDB 2,5-M BU	3244261	170
FTPR-3/9S	3069969	615	GE 10/2-B	2701572	560	KBI- 15	0205203	513	MSDB 2,5-NS 35	3244300	169
FTRV 4 /COL-COL	3001883	52	GE 10/2-B BU	2701573	560	KLM 3	0811969	138	MSDBV 2,5 BU	3249156	171
FTRV 4 /COL-RD	3001760	52	GE 35/1	3071082	561	KLM 3-L	0814788	543	MSDBV 2,5-M	3249198	172
FTRV 4 /COL-WH	3001880	52	GE 35/1 BU	3071095	561	KSS 3- 6	0309523	570	MSDBV 2,5-M BU	3249208	172
FTRV 4 /RD	3270175	44	GE 35/2	3071065	561	KSS 4- 8	0309549	570	MSDBV 2,5-NS 35	3249211	171
FTRV 4 /RD-COL	3001881	52	GE 35/2 BU	3071078	561	KSS 4-10	0308540	516	MSDBV 2,5-NS 35 BU	3249224	171
FTRV 4 /WH	3270169	44	GE 35/2-B	2701569	561	KSS 5	2303543	570	MSLKG 6	1410505	529
FTRV 4 /WH-COL	3001882	52	GS-35/2-B BU	2701570	561	KSS 6	0301547	570	MT 1,5	3100305	523
FTRV 4 BU/BU	3270172	44	GS-GSK/S	0305116	481	KSS 8	0311540	109	MT 1,5 BU	3003363	523
FTRV 4 BU/RD	3270174	44	GTF 76/ 48	3121025	497	KSS 10	0310541	570	MT 1,5-PE	3100318	526
FTRV 4 BU/WH	3270173	44	GTF 76/230	3121012	497	KSSI 2-8	3000722	109	MT 1,5-QUATTRO	3001679	524
FTRV 4-FE /BKYE	3270185	45				KSSI 4-8	3000735	570	MT 1,5-QUATTRO BU	3025150	524
FTRV 4-FE /YEBK	3270184	45							MT 1,5-QUATTRO-PE	3001695	527
FTRV 4-PV /BK	3270178	45							MT 1,5-TWIN	3001682	524
FTRV 4-PV BU/BK	3270181	45							MT 1,5-TWIN BU	3025532	524
FTRV 8 /COL-COL	3001888	52							MT 1,5-TWIN-PE	3001705	527
FTRV 8 /COL-RDWH	3001852	52							MTK	3101016	476
FTRV 8 /COL-WHRD	3001884	52	HC-RBO 10	3247970	543	MA 20X 8 BK	0814270	468	MTK BU	3101197	476
FTRV 8 /RDWH	3270193	48	HC-RBO 10 BU	3247972	543	MBK 5/E-TG	1415089	470	MTK-P/P	3104013	476
FTRV 8 /RDWH-COL	3001885	52	HC-RBO 10-FE	3247971	543	MBK 6/E	0552024	528	MTK-P/P BU	3104097	476
FTRV 8 /MHRD	3270187	48	HC-RBO 12	3247983	543	MBKKB 2,5	1414064	530	MTKD	3100017	477
FTRV 8 /WHRD-COL	3001887	52	HC-RBO 12 BU	3247985	543	MBKKB 2,5 BU	1414077	530	MTKD-CU/CUNI	3100059	496
FTRV 8 BU/BU	3270190	48	HC-RBO 12-FE	3247984	543	MBKKB 2,5-2DIO/O-UL/O-UR	3003871	531	MTKD-E-CU/A-CU	3100091	496
FTRV 8 BU/RDWH	3270192	48	HC-RBO 16	3247996	543	MBKKB 2,5-BE	1414103	531	MTKD-FE/CUNI	3100046	496
FTRV 8 BU/WHRD	3270191	48	HC-RBO 16 BU	3247998	543	MBKKB 2,5-DIO/O-U	2800567	531	MTKD-NICR/CUNI	3100075	496
FTRV 8-FE /BKYE	3270204	49	HC-RBO 16-FE	3247997	543	MBKKB 2,5-DIO/U-O	2800570	531	MTKD-NICR/NI	3100062	496
FTRV 8-FE /YEBK	3270202	49	HC-RBO 8	3247967	542	MBKKB 2,5-PV	2800583	530	MTKD-NICRSI/NISI	5043321	496
FTRV 8-PV /BK	3270194	49	HC-RBO 8 BU	3247969	542	MBKKB 2,5-PV BU	1414132	530	MTKD-P/P	3100020	477
FTRV 8-PV BU/BK	3270196	49	HC-RBO 8-FE	3247968	542	MP 1,5	3248150	43	MTKD-S-CU/E-CU	3100101	496
FTRVB 4-FI /BK	3270208	46	HV M10/1	3049408	553	MPI 1,5	3248490	43	MTTB 1,5	1414129	525
FTRVB 4-PV /BK	3270207	46	HV M10/1 M6/1-STL2	3071081	551	MPI 4X1,5	3248491	43	MTTB 1,5 BU	3000926	525
FTRVB 8-FI /BK	3270210	50	HV M10/1-AP	3049495	551	MPI 6X1,5	3248492	43	MUT 2,5	3248030	227
FTRVB 8-PV /BK	3270209	50	HV M10/1-VS 2	3049466	551	MPI 8X1,5	3248493	43	MUT 2,5 BU	3248031	227
FUSE 10,3X38 10A PV	3061334	465	HV M10/1-VS 3	3049479	551	MPS-IH BK	0201731	404	MUT 2,5-PE	3248032	227
FUSE 10,3X38 12A PV	3061347	465	HV M10/2	3049563	551	MPS-IH BU	0201689	404	MUT 4	3248035	241
FUSE 10,3X38 16A PV	3061350	465	HV M12/1	3049505	553	MPS-IH GN	0201702	404	MUT 4 BU	3248036	241
FUSE 10,3X38 20A PV	3061363	465	HV M12/1-TP	3049602	552	MPS-IH GY	0201728	404	MUT 4-PE	3248037	241
FUSE 10,3X38 25A PV	3061364	465	HV M12/1-VS 2	3049631	553	MPS-IH RD	0201676	36	MZFKK 1,5	3029813	155
FUSE 10,3X38 2A PV	3061295	465	HV M12/1-VS 3	3049644	553	MPS-IH WH	0201663	404	MZFKK 1,5-PV	3029826	155
FUSE 10,3X38 4A PV	3061305	465	HV M12/2-TP	3049709	551	MPS-IH YE	0201692	404	MZFKK 1,5	3005714	155
FUSE 10,3X38 6A PV	3061318	465	HV M5/1	3049107	552	MPS-MT	0201744	36			
FUSE 10,3X38 8A PV	3061321	465	HV M5/1-AP	3049806	552	MPS-MT 1-S4-B RD	1982800	134			
FUSE 10,3X85 2A PV	3062770	467	HV M5/1-VS 2	3049437	552	MPS-MT SN	3212251	138			
FUSE 10,3X85 12A PV	3062771	467	HV M5/1-VS 3	3049440	552	MPS-MT/ 4MM	3048577	404			
FUSE 10,3X85 16A PV	3062772	467	HV M6/1	3049204	552	MPT 1,5/S	3248100	43			
FUSE 10,3X85 20A PV	3062773	467	HV M6/1-AP	3049903	551	MPT 1,5/S-PE	3248110	43	NLS-CU 3/10 SN 1000MM	0402174	507
FUSE 10,3X85 25A PV	3062774	467	HV M6/1-VS 2	3049262	551	MPT 1,5/S/1P	3248115	280	NLS-CU 6/ 6 SN 1000MM	0402161	581
FUSE 10,3X85 2A PV	3062766	467	HV M6/1-VS 3	3049275	551	MPT 1,5/S/1P BU	3248116	280			
FUSE 10,3X85 4A PV	3062767	467	HV M6/2	3049547	551	MPT 1,5/S/1P-PE	3248117	280			
FUSE 10,3X85 6A PV	3062768	467	HV M8/1	3049301	553	MPT 2,5	3248125	91			
FUSE 10,3X85 8A PV	3062769	467	HV M8/1 M6/1-STL	3071094	551	MPT 2,5 BU	3248126	91			
FWP 12+1	3069307	592	HV M8/1-AP	3049398	551	MPT 2,5-PE	3248130	91			
FWP 3+1	3069270	592	HV M8/1-VS 2	3049369	551	MSB 2,5	3244012	168			
FWP 4+1	3069271	592	HV M8/1-VS 3	3049372	551	MSB 2,5 BU	3244025	168	OTTA 2,5	0790530	533
FWP 5+1	3069272	592	HV M8/2	3049550	551	MSB 2,5-F	3244041	169	OTTA 2,5-P/P	0790543	533
FWP 6+1	3069284	592				MSB 2,5-F BU	3244054	169	OTTA 2,5-PE	0790556	533
FWP 7+											

Registro

alfabético

Referencia	Código	Página	Referencia	Código	Página	Referencia	Código	Página	Referencia	Código	Página
OTTA 6-P/P	0790404	534	PH 1,5/S/5	3212772	366	PP-H 1,5/S/6	3212552	284	PPC 1,5/S/ 4	3213409	282
OTTA 6-PE	0790527	535	PH 1,5/S/6	3212785	366	PP-H 1,5/S/7	3212565	284	PPC 1,5/S/ 5	3213412	282
OTTA 6-T	0790446	536	PH 1,5/S/7	3212798	366	PP-H 1,5/S/8	3212578	284	PPC 1,5/S/ 6	3213425	282
OTTA 6-T-P/P	0790462	537	PH 1,5/S/8	3212808	366	PP-H 1,5/S/9	3212581	284	PPC 1,5/S/ 7	3213438	282
OTTA 25-M5	0790488	535	PH 1,5/S/9	3212811	366	PP-H 2,5/ 1	3209866	294	PPC 1,5/S/ 8	3213441	282
OTTA 25-M6	0790491	535	PH 2,5/ 2	3209691	367	PP-H 2,5/ 1 BU	3210017	294	PPC 1,5/S/ 9	3213454	282
OTTA 6-T/SB-P/P	3001269	537	PH 2,5/ 3	3209701	367	PP-H 2,5/ 1 GNYE	3210020	294	PPC 1,5/S/1-L	3213357	282
			PH 2,5/ 4	3209714	367	PP-H 2,5/ 2	3209879	294	PPC 1,5/S/1-L BU	3213360	282
			PH 2,5/ 5	3209727	367	PP-H 2,5/ 3	3209882	294	PPC 1,5/S/1-L GNYE	3213373	282
			PH 2,5/ 6	3209730	367	PP-H 2,5/ 4	3209895	294	PPC 1,5/S/10	3213467	282
			PH 2,5/ 7	3209743	367	PP-H 2,5/ 5	3209905	294	PPC 1,5/S/11	3213470	282
			PH 2,5/ 8	3209756	367	PP-H 2,5/ 6	3209918	294	PPC 1,5/S/12	3213483	282
P											
P-CO	3036796	410	PH 2,5/ 9	3209507	367	PP-H 2,5/ 7	3209921	294	PPC 1,5/S/13	3213496	282
P-CO 1N4007/L-R	3032460	410	PH 2,5/10	3209769	367	PP-H 2,5/ 8	3209934	294	PPC 1,5/S/14	3213506	282
P-CO 1N4007/R-L	3032457	410	PH 2,5/11	3209772	367	PP-H 2,5/ 9	3209947	294	PPC 1,5/S/15	3213519	282
P-CO XL	3036797	411	PH 2,5/12	3209785	367	PP-H 2,5/1-L	3210062	295	PPC 2,5-NS/1-L	3000652	292
P-CO XL SKN	3036798	411	PH 2,5/13	3209798	367	PP-H 2,5/1-L BU	3210075	295	PPC 2,5/1-L	3000653	291
P-CO XL-UT	3036799	411	PH 2,5/14	3209808	367	PP-H 2,5/1-L GNYE	3210088	295	PPC 2,5/1-L BU	3000654	291
P-DI	3036783	409	PH 2,5/15	3209811	367	PP-H 2,5/1-M	3210091	295	PPC 2,5/1-L GNYE	3000655	291
P-FIX	3038956	410	PH 4/10	3000743	367	PP-H 2,5/1-M BU	3210101	295	PPC 2,5/10	3000664	291
P-FU 5X20	3036806	408	PH 4/2	3000734	367	PP-H 2,5/1-M GNYE	3210114	295	PPC 2,5/11	3000665	291
P-FU 5X20 LA 250	3036835	408	PH 4/3	3000736	367	PP-H 2,5/1-R	3210127	295	PPC 2,5/12	3000666	291
P-FU 5X20 LA 250-EX	3036836	233	PH 4/4	3000737	367	PP-H 2,5/1-R BU	3210130	295	PPC 2,5/13	3000667	291
P-FU 5X20 LED 24	3036819	408	PH 4/5	3000738	367	PP-H 2,5/1-R GNYE	3210143	295	PPC 2,5/14	3000668	291
P-FU 5X20 LED 24-5	3209248	408	PH 4/6	3000739	367	PP-H 2,5/10	3209950	294	PPC 2,5/15	3000669	291
P-FU 5X20 LED 24-EX	3036821	233	PH 4/7	3000740	367	PP-H 2,5/11	3209963	294	PPC 2,5/2	3000656	291
P-FU 5X20 LED 250-5	3209264	408	PH 4/8	3000741	367	PP-H 2,5/12	3209976	294	PPC 2,5/3	3000657	291
P-FU 5X20 LED 60	3036822	408	PH 4/9	3000742	367	PP-H 2,5/13	3209989	294	PPC 2,5/4	3000658	291
P-FU 5X20 LED 60-5	3209251	408	PH 6/2	3000680	367	PP-H 2,5/14	3209992	294	PPC 2,5/5	3000659	291
P-FU 5X20 LED 60-EX	3036823	233	PH 6/3	3000681	367	PP-H 2,5/15	3210004	294	PPC 2,5/6	3000660	291
P-FU 5X20-5	3209235	408	PH 6/4	3000682	367	PP-H 4/ 1	3212010	301	PPC 2,5/7	3000661	291
P-FU 5X20-EX	3036807	233	PH 6/5	3000683	367	PP-H 4/ 1 BU	3212077	301	PPC 2,5/8	3000662	291
P-FU 6,3X32	3046498	408	PH 6/6	3000684	367	PP-H 4/ 1 GNYE	3212088	301	PPC 2,5/9	3000663	291
P-FU 6,3X32 LA 250	3046524	408	PH 6/7	3000685	367	PP-H 4/ 1-L	3211948	301	PPC 6-NS/1-L	3000689	307
P-FU 6,3X32 LA 250-EX	3046525	244	PP 2,5/ 1	3211280	296	PP-H 4/ 1-L BU	3211951	301	PPC 6/1-L	3000690	306
P-FU 6,3X32 LED 24	3046508	408	PP 2,5/ 1-L	3211271	297	PP-H 4/ 1-L GNYE	3211958	301	PPC 6/1-L BU	3000691	306
P-FU 6,3X32 LED 24-EX	3046509	244	PP 2,5/ 1-L BU	3211272	297	PP-H 4/ 1-M	3211965	301	PPC 6/1-L GNYE	3000692	306
P-FU 6,3X32 LED 60	3046511	408	PP 2,5/ 1-L GNYE	3211273	297	PP-H 4/ 1-M BU	3211964	301	PPC 6/10	3000702	306
P-FU 6,3X32 LED 60-EX	3046512	244	PP 2,5/ 1-M	3211274	297	PP-H 4/ 1-M GNYE	3211971	301	PPC 6/2	3000693	306
P-FU 6,3X32-EX	3046499	244	PP 2,5/ 1-M BU	3211275	297	PP-H 4/ 1-R	3211977	301	PPC 6/3	3000694	306
PAI-4	3030925	406	PP 2,5/ 1-M GNYE	3211276	297	PP-H 4/ 1-R BU	3211980	301	PPC 6/4	3000695	306
PAI-4-FIX BK	3032774	108	PP 2,5/ 1-R	3211277	297	PP-H 4/ 1-R GNYE	3211987	301	PPC 6/5	3000697	306
PAI-4-FIX BN	3032787	108	PP 2,5/ 1-R BU	3211278	297	PP-H 4/ 2	3212016	301	PPC 6/6	3000698	306
PAI-4-FIX BU	3032729	108	PP 2,5/ 1-R GNYE	3211279	297	PP-H 4/ 3	3212022	301	PPC 6/7	3000699	306
PAI-4-FIX GN	3032758	108	PP 2,5/ 2	3211281	296	PP-H 4/ 4	3212029	301	PPC 6/8	3000700	306
PAI-4-FIX GY	3032790	108	PP 2,5/ 3	3211282	296	PP-H 4/ 5	3212035	301	PPC 6/9	3000701	306
PAI-4-FIX OG	3034455	108	PP 2,5/ 4	3211283	296	PP-H 4/ 6	3212041	301	PPCT 6/2	3212304	304
PAI-4-FIX RD	3032732	108	PP 2,5/ 5	3211284	296	PP-H 4/ 7	3212048	301	PPCT 6/3	3212305	304
PAI-4-FIX VT	3032761	108	PP 2,5/ 6	3211285	296	PP-H 4/ 8	3212054	301	PR	3040559	363
PAI-4-FIX WH	3032797	108	PP 2,5/ 7	3211286	296	PP-H 4/ 9	3212061	301	PR 1,5/S	3212882	363
PAI-4-FIX YE	3032745	108	PP 2,5/ 8	3211287	296	PP-H 4/10	3212067	301	PR 1,5/S/2	3212895	363
PAI-4-FIX-5/6 BK	3035980	99	PP 2,5/ 9	3211288	296	PP-H 4/11	3212074	301	PR/2	3040630	363
PAI-4-FIX-5/6 BN	3035981	99	PP 2,5/10	3211289	296	PP-H 4/12	3212080	301	PRT/2	3040631	363
PAI-4-FIX-5/6 BU	3035975	99	PP 2,5/11	3211290	296	PP-H 4/13	3212087	301	PRV/2	3041862	363
PAI-4-FIX-5/6 GN	3035978	99	PP 2,5/12	3211291	296	PP-H 4/14	3212093	301	PRZ	3040614	363
PAI-4-FIX-5/6 GY	3035982	99	PP 2,5/13	3211292	296	PP-H 4/15	3212100	301	PRZ 1,5/S	3212905	363
PAI-4-FIX-5/6 OG	3035974	99	PP 2,5/14	3211293	296	PP-H 6/ 1	3061541	308	PS 6-CT-SD	3246857	491
PAI-4-FIX-5/6 RD	3035976	99	PP 2,5/15	3211294	296	PP-H 6/ 1 BU	3061554	308	PS 6-DI-SD	3246856	491
PAI-4-FIX-5/6 VT	3035979	99	PP-H 1,5/S/1	3212484	284	PP-H 6/ 1 GNYE	3061567	308	PS 6-VT-SD	3246858	491
PAI-4-FIX-5/6 WH	3035983	99	PP-H 1,5/S/1 BU	3212497	284	PP-H 6/ 1-L	3061664	308	PS-3,5	3031010	36
PAI-4-FIX-5/6 YE	3035977	99	PP-H 1,5/S/1 GNYE	3212507	284	PP-H 6/ 1-L BU	3061677	308	PS-3,5/E	3031012	405
PAI-4-N GY	3032871	68	PP-H 1,5/S/1-L	3212659	285	PP-H 6/ 1-L GNYE	3061680	308	PS-4	3030970	152
PAI-ST 35/1000MM	3029994	124	PP-H 1,5/S/1-L BU	3212662	285	PP-H 6/ 1-M	3061693	308	PS-4/E	3036709	405
PAIS-4-FIX BK	3032792	407	PP-H 1,5/S/1-L GNYE	3212675	285	PP-H 6/ 1-M BU	3061703	308	PS-5	3030983	68
PAIS-4-FIX GY	3032791	407	PP-H 1,5/S/1-M	3212688	285	PP-H 6/ 1-M GNYE	3061716	308	PS-5/2,3MM RD	3038723	404
PAIS-4-FIX RD	3032793	407	PP-H 1,5/S/1-M BU	3212691	285	PP-H 6/ 1-R	3061729	308	PS-6	3030996	92
PC	3040588	278	PP-H 1,5/S/1-M GNYE	3212701	285	PP-H 6/ 1-R BU	3061732	308	PS-6/2,3MM RD	3038736	404
PC-CT 6/2	3212308	305	PP-H 1,5/S/1-R	3212714	285	PP-H 6/ 1-R GNYE	3061745	308	PS-7,5/2,3MM RD	3038749	569
PC-FTP-TRI	3069898	605	PP-H 1,5/S/1-R BU	3212727	285	PP-H 6/ 2	3061570	308	PS-8	3031005	104
PC-UTWE-TRI	3069897	605	PP-H 1,5/S/1-R GNYE	3212730	285	PP-H 6/ 3	3061583	308	PS-8/2,3MM RD	3048564	404
PDZ/2	3040562	362	PP-H 1,5/S/10	3212594	284	PP-H 6/ 4	3061596	308	PS-UK 2,5 B/E	3001132	404
PDZ/4	3040575	362	PP-H 1,5/S/11	3212604	284	PP-H 6/ 5	3061606	308	PS-UK 2,5 B/Z-5	3001226	404
PH 1,5/S/10	3212824	366	PP-H 1,5/S/12	3212617	284	PP-H 6/ 6	3061619	308	PS-UK 2,5 B/Z-6	3001239	404
PH 1,5/S/11	3212837	366	PP-H 1,5/S/13	3212620	284	PP-H 6/ 7	3061622	308	PS-UKK 3	3000638	405
PH 1,5/S/12	3212840	366	PP-H 1,5/S/14	3212633	284	PP-H 6/ 8	3061635	308	PS-UKK 5	3000625	405
PH 1,5/S/13	3212853	366	PP-H 1,5/S/15	3212646	284	PP-H 6/ 9	3061648	308	PS-UKK/E	3000641	405
PH 1,5/S/14	3212866	366	PP-H 1,5/S/2	3212510	284	PP-H 6/10	3061651	308	PSB 3/10/4	0601292	568
PH 1,5/S/15	3212879	366	PP-H 1,5/S/3	3212523	284	PPC 1,5/S-NS/1-L	3213700	283	PSB 4/7/6	0303299	568
PH 1,5/S/3	3212756	366	PP-H 1,5/S/4	3212536	284	PPC 1,5/S/ 2	3213386	282	PSB 6/5/6	0205290	568
PH 1,5/S/4	3212769	366	PP-H 1,5/S/5	3212549	284	PPC 1,5/S/ 3	3213399	282	PSBJ 3,5/18/6 BK	0311388	564

Referencia	Código	Página	Referencia	Código	Página	Referencia	Código	Página	Referencia	Código	Página
PSBJ 3,5/18/6 BU	0311333	564	PT 1,5/S-QUATTRO-MT	3210321	40	PT 2,5-TWIN	3209549	69	PT 4-WE/7	3044912	621
PSBJ 3,5/18/6 FARBLOS	0311391	564	PT 1,5/S-QUATTRO-MT BU	3210322	40	PT 2,5-TWIN BU	3209552	69	PT 4-WE/8	3044913	621
PSBJ 3,5/18/6 GN	0311359	564	PT 1,5/S-QUATTRO-MTD	3210328	40	PT 2,5-TWIN-DIO/L-R	3210240	79	PT 4-WE/9	3044914	621
PSBJ 3,5/18/6 GY	0311375	564	PT 1,5/S-QUATTRO-MTD BU	3210329	40	PT 2,5-TWIN-DIO/R-L	3210253	79	PT 4/1P	3211937	299
PSBJ 3,5/18/6 RD	0311320	564	PT 1,5/S-QUATTRO-PE	3208333	37	PT 2,5-TWIN-MT	3210169	77	PT 4/1P BU	3212007	299
PSBJ 3,5/18/6 VT	0311362	564	PT 1,5/S-QUATTRO-U	3208359	37	PT 2,5-TWIN-MT BU	3211663	77	PT 4/1P-PE	3211942	299
PSBJ 3,5/18/6 WH	0311317	564	PT 1,5/S-QUATTRO/2P	3210230	279	PT 2,5-TWIN-MTB	3210170	77	PT 6	3211813	105
PSBJ 3,5/18/6 YE	0311346	564	PT 1,5/S-QUATTRO/2P BU	3212400	279	PT 2,5-TWIN-MTB BU	3210177	77	PT 6 BU	3211819	105
PSBJ 3/13/4	0201304	564	PT 1,5/S-QUATTRO/2P-PE	3212413	279	PT 2,5-TWIN-PE	3209565	69	PT 6-FSI/C	3212166	106
PSBJ 3/50/6 GY	3048098	565	PT 1,5/S-TWIN	3208155	37	PT 2,5-TWIN-TG	3210198	73	PT 6-FSI/C-LED 12	3212169	106
PSBJ 3/52/6 GY	3048085	565	PT 1,5/S-TWIN BU	3208168	37	PT 2,5-TWIN-TGB	3210193	73	PT 6-FSI/C-LED 24	3212172	106
PSBJ 4/15/6 BK	0303406	564	PT 1,5/S-TWIN-MT	3210311	40	PT 2,5-TWIN/1P	3209633	287	PT 6-FSI/C-LED 48	3212175	106
PSBJ 4/15/6 BU	0303354	564	PT 1,5/S-TWIN-MT BU	3210312	40	PT 2,5-TWIN/1P BU	3209646	287	PT 6-HESI (6,3X32)	3211870	106
PSBJ 4/15/6 FARBLOS	0303419	564	PT 1,5/S-TWIN-MTD	3210317	40	PT 2,5-TWIN/1P-PE	3209659	287	PT 6-HESI/LED 24 (6,3X32)	3211874	106
PSBJ 4/15/6 GN	0303370	564	PT 1,5/S-TWIN-MTD BU	3210319	40	PT 2,5/1P	3210033	287	PT 6-HESI/LED 250 (6,3X32)	3212133	106
PSBJ 4/15/6 GY	0303396	564	PT 1,5/S-TWIN-PE	3208171	37	PT 2,5/1P BU	3210046	287	PT 6-HESI/LED 60 (6,3X32)	3211868	106
PSBJ 4/15/6 RD	0303325	564	PT 1,5/S-TWIN/1P	3212358	279	PT 2,5/1P-PE	3210059	287	PT 6-MT	3212160	107
PSBJ 4/15/6 VT	0303383	564	PT 1,5/S-TWIN/1P BU	3212361	279	PT 2,5/S-QUATTRO	3211019	69	PT 6-PE	3211822	105
PSBJ 4/15/6 WH	0303312	564	PT 1,5/S-TWIN/1P-PE	3212374	279	PT 2,5/S-QUATTRO BU	3211022	69	PT 6-QUATTRO	3212934	105
PSBJ 4/15/6 YE	0303367	564	PT 1,5/S/1P	3208582	279	PT 2,5/S-QUATTRO-PE	3211025	69	PT 6-QUATTRO BU	3212947	105
PSBJ 4/41/8 GY	3206186	565	PT 1,5/S/1P BU	3208595	279	PT 4	3211757	93	PT 6-QUATTRO-PE	3212950	105
PSBJ 4/51/8 GY	3206173	565	PT 1,5/S/1P-PE	3212332	279	PT 4 BU	3211760	93	PT 6-QUATTRO/2P	3061826	303
PSBJ 6-T BK	3070318	567	PT 1,5/S/2P	3213784	280	PT 4-FSI/F	3208943	96	PT 6-QUATTRO/2P BU	3061839	303
PSBJ 6-T BN	3070317	567	PT 1,5/S/2P BU	3213797	280	PT 4-FSI/F-LED 12	3208951	96	PT 6-QUATTRO/2P-PE	3061842	303
PSBJ 6-T BU	3070329	567	PT 1,5/S/2P-PE	3213810	280	PT 4-FSI/F-LED 24	3208964	96	PT 6-TG	3212163	107
PSBJ 6-T GN	3070327	567	PT 10	3212120	115	PT 4-HESI (5X20)	3211861	95	PT 6-TWIN	3211929	105
PSBJ 6-T GY	3070316	567	PT 10 BU	3212123	115	PT 4-HESILA 250 (5X20)	3211907	95	PT 6-TWIN BU	3211485	105
PSBJ 6-T OG	3070320	109	PT 10,3-HESI 1000V	3062142	115	PT 4-HESI/LED 24 (5X20)	3211903	95	PT 6-TWIN-PE	3211498	105
PSBJ 6-T RD	3070319	567	PT 10,3-HESI/LED 1000V	3062143	115	PT 4-HESI/LED 60 (5X20)	3207908	95	PT 6/1P	3061758	303
PSBJ 6-T VT	3070328	567	PT 10-PE	3212131	115	PT 4-L	3002616	94	PT 6/1P BU	3061761	303
PSBJ 6-T WH	3070324	567	PT 10-TWIN	3208746	115	PT 4-L/HESI (5X20)	3002608	96	PT 6/1P-PE	3061774	303
PSBJ 6-T YE	3070326	567	PT 10-TWIN BU	3208747	115	PT 4-L/HESI/LED 24 (5X20)	3002609	96	PTB 2,5-PE/L/L	3210547	90
PSBJ-GSK/S BK	0305381	481	PT 10-TWIN-PE	3208745	115	PT 4-L/HESI/LED 250 (5X20)	3002612	96	PTB 2,5-PE/L/MT	3210549	89
PSBJ-GSK/S BU	0305336	481	PT 16 N	3212138	117	PT 4-L/HESI/LED 60 (5X20)	3002611	96	PTB 2,5-PE/L/NTG	3210545	89
PSBJ-GSK/S FARBLOS	0305394	481	PT 16 N BU	3212142	117	PT 4-L/L	3002615	94	PTB 2,5-PE/L/UTG	3210539	89
PSBJ-GSK/S GN	0305352	481	PT 16 N-PE	3212147	117	PT 4-MT	3211933	97	PTB 2,5-PE/MT	3270079	76
PSBJ-GSK/S GY	0305378	481	PT 16-TWIN N	3208760	117	PT 4-MT BU	3211934	97	PTC 2,5-MTD	3270106	72
PSBJ-GSK/S RD	0305323	481	PT 16-TWIN N BU	3208773	117	PT 4-PE	3211766	93	PTC 2,5-MTD BU	3270109	72
PSBJ-GSK/S VT	0305365	481	PT 16-TWIN N-PE	3208786	117	PT 4-PE/3L	3210442	94	PTC 2,5-QUATTRO-MT	3270085	78
PSBJ-GSK/S WH	0305310	481	PT 2,5	3209510	69	PT 4-PE/L/HESI (5X20)	3002602	96	PTC 2,5-QUATTRO-TG	3270094	74
PSBJ-GSK/S YE	0305349	481	PT 2,5 BU	3209523	69	PT 4-PE/L/HESI/LED 24 (5X20)	3002603	96	PTC 2,5-TG	3270088	72
PSBJ-GSK/S-N BU	3032894	566	PT 2,5-3L	3210499	71	PT 4-PE/L/HESI/LED 250 (5X20)	3002605	96	PTC 2,5-TWIN-MT	3270082	76
PSBJ-GSK/S-N GN	3032892	566	PT 2,5-3L BU	3210509	71	PT 4-PE/L/HESI/LED 60 (5X20)	3002604	96	PTC 2,5-TWIN-MTD	3270110	73
PSBJ-GSK/S-N OG	3032890	566	PT 2,5-3PE	3210525	71	PT 4-PE/L/L	3002613	94	PTC 2,5-TWIN-MTD BU	3270111	73
PSBJ-GSK/S-N VT	3032893	566	PT 2,5-3PV	3210512	71	PT 4-PE/L/MT	3002617	98	PTC 2,5-TWIN-TG	3270091	73
PSBJ-GSK/S-N YE	3032891	566	PT 2,5-4L/1P	3012300	290	PT 4-PE/L/N	3002614	94	PTC 4-HESI (5X20)	3270200	95
PSBJ-URTK 6 BK	3026447	565	PT 2,5-4L/1P-F	3012326	290	PT 4-PE/L/UTG	3002618	98	PTC 4-HESILA 250 (5X20)	3270197	95
PSBJ-URTK 6 BN	3026971	565	PT 2,5-4L/1P-FS	3012302	290	PT 4-QUATTRO	3211797	93	PTC 4-HESI/LED 24 (5X20)	3270203	95
PSBJ-URTK 6 BU	3026434	565	PT 2,5-4L/2P	3012310	290	PT 4-QUATTRO BU	3211802	93	PTC 4-HESI/LED 60 (5X20)	3270205	95
PSBJ-URTK 6 FARBLOS	3026450	565	PT 2,5-4L/2P-FS	3012312	290	PT 4-QUATTRO-DIO 1N 5408/L-R	3211919	98	PTFIX 1,5-DF	3003116	134
PSBJ-URTK 6 GN	3026418	565	PT 2,5-DIO/L-R	3210224	79	PT 4-QUATTRO-DIO 1N 5408/R-L	3211921	98	PTFIX 12X1,5 BK	3002782	135
PSBJ-URTK 6 GY	3026612	565	PT 2,5-DIO/R-L	3210237	79	PT 4-QUATTRO-PE	3211809	93	PTFIX 12X1,5 BN	3002776	135
PSBJ-URTK 6 RD	3026719	565	PT 2,5-HEXA/3P	3040044	287	PT 4-QUATTRO/2P	3211991	299	PTFIX 12X1,5 BU	3002763	135
PSBJ-URTK 6 VT	3026421	565	PT 2,5-HEXA/3P BU	3040048	287	PT 4-QUATTRO/2P BU	3212000	299	PTFIX 12X1,5 GN	3002772	135
PSBJ-URTK 6 WH	3026448	595	PT 2,5-HEXA/3P-PE	3040052	287	PT 4-QUATTRO/2P-PE	3211999	299	PTFIX 12X1,5 GY	3002758	135
PSBJ-URTK 6 YE	3026405	565	PT 2,5-MT	3210156	76	PT 4-TG	3211922	97	PTFIX 12X1,5 OG	3002793	135
PSBJ-URTK/S BK	0311728	565	PT 2,5-MT BU	3211650	76	PT 4-TWIN	3211771	93	PTFIX 12X1,5 PK	3002789	135
PSBJ-URTK/S BU	0311757	565	PT 2,5-MTB	3210157	76	PT 4-TWIN BU	3211775	93	PTFIX 12X1,5 RD	3002766	135
PSBJ-URTK/S GN	0311760	565	PT 2,5-MTB BU	3210163	76	PT 4-TWIN-PE	3211780	93	PTFIX 12X1,5 VT	3002785	135
PSBJ-URTK/S RD	0311744	565	PT 2,5-PE	3209536	69	PT 4-TWIN/1P	3212200	299	PTFIX 12X1,5 WH	3002779	135
PSBJ-URTK/S VT	0311773	565	PT 2,5-PE/3L	3210542	71	PT 4-TWIN/1P BU	3212201	299	PTFIX 12X1,5 YE	3002769	135
PSBJ-URTK/S YE	0311731	565	PT 2,5-PE/3L/2P	3012316	290	PT 2,5-TWIN/1P-PE	3212202	299	PTFIX 12X1,5-FE	3002796	135
PSH 3-6	3040591	364	PT 2,5-PE/L/L	3210541	71	PT 4-WE	3044900	621	PTFIX 12X1,5-G BK	3002894	136
PSH 3-6 500MM	3061525	364	PT 2,5-PE/L/N	3210538	71	PT 4-WE/1	3044906	621	PTFIX 12X1,5-G BN	3002888	136
PT 5-10	3040601	364	PT 2,5-QUATTRO	3209578	69	PT 4-WE/10	3044915	621	PTFIX 12X1,5-G BU	3002865	136
PT 1,5/S	3208100	37	PT 2,5-QUATTRO BU	3209581	69	PT 4-WE/11	3044916	621	PTFIX 12X1,5-G GN	3002884	136
PT 1,5/S BU	3208126	37	PT 2,5-QUATTRO-DIO/L-R	3210266	79	PT 4-WE/12	3044917	621	PTFIX 12X1,5-G GY	3002799	136
PT 1,5/S-3L	3213713	38	PT 2,5-QUATTRO-DIO/R-L	3210279	79	PT 4-WE/13	3044918	621	PTFIX 12X1,5-G OG	3002904	136
PT 1,5/S-3L BU	3213726	38	PT 2,5-QUATTRO-MT	3210172	77	PT 4-WE/14	3044919	621	PTFIX 12X1,5-G PK	3002901	136
PT 1,5/S-3PE	3213739	38	PT 2,5-QUATTRO-MT BU	3211676	77	PT 4-WE/15	3044920	621	PTFIX 12X1,5-G RD	3002878	136
PT 1,5/S-3PV	3213742	38	PT 2,5-QUATTRO-MTB	3210184	77	PT 4-WE/16	3044921	621	PTFIX 12X1,5-G VT	3002897	136
PT 1,5/S-MT	3210301	40	PT 2,5-QUATTRO-MTB BU	3210191	77	PT 4-WE/17	3044922	621	PTFIX 12X1,5-G WH	3002891	136
PT 1,5/S-MT BU	3210302	40	PT 2,5-QUATTRO-PE	3209594	69	PT 4-WE/18	3044923	621	PTFIX 12X1,5-G YE	3002881	136
PT 1,5/S-MTD	3210308	40	PT 2,5-QUATTRO-TG	3210208	74	PT 4-WE/19	3044924	621	PTFIX 12X1,5-G-FE	3002907	136
PT 1,5/S-MTD BU	3210309	40	PT 2,5-QUATTRO-TGB	3210194	74	PT 4-WE/2	3044907	621	PTFIX 12X1,5-NS15A BK	3002968	137
PT 1,5/S-PE	3208139	37	PT 2,5-QUATTRO/2P	3209662	287	PT 4-WE/20	3044925	621	PTFIX 12X1,5-NS15A BN	3002971	137
PT 1,5/S-PE/L/L	3213768	38	PT 2,5-QUATTRO/2P BU	3209675	287	PT 4-WE/3	3044908	621	PTFIX 12X1,5-NS15A BU	3002922	137
PT 1,5/S-PE/L/N	3213755	38	PT 2,5-QUATTRO/2P-PE	3209688	287	PT 4-WE/4	3044909	621	PTFIX 12X1,5-NS15A GN	3002964	137
PT 1,5/S-QUATTRO	3208										

Referencia	Código	Página	Referencia	Código	Página	Referencia	Código	Página	Referencia	Código	Página
PTFIX 12X1,5-NS15A PK	3002977	137	PTFIX 18X1,5-G VT	3002899	136	PTFIX 6/12X2,5-FE	3273372	143	PTFIX 6/18X2,5-NS35 GN	3273118	145
PTFIX 12X1,5-NS15A RD	3002931	137	PTFIX 18X1,5-G WH	3002892	136	PTFIX 6/12X2,5-FE-G	3273350	144	PTFIX 6/18X2,5-NS35 GY	3273110	145
PTFIX 12X1,5-NS15A VT	3002974	137	PTFIX 18X1,5-G YE	3002882	136	PTFIX 6/12X2,5-G BK	3273496	144	PTFIX 6/18X2,5-NS35 OG	3273128	145
PTFIX 12X1,5-NS15A WH	3002941	137	PTFIX 18X1,5-G FE	3002909	136	PTFIX 6/12X2,5-G BN	3273492	144	PTFIX 6/18X2,5-NS35 RD	3273114	145
PTFIX 12X1,5-NS15A YE	3002958	137	PTFIX 18X1,5-NS15A BK	3002969	137	PTFIX 6/12X2,5-G BU	3273484	144	PTFIX 6/18X2,5-NS35 VT	3273126	145
PTFIX 12X1,5-NS15A FE	3002981	137	PTFIX 18X1,5-NS15A BN	3002972	137	PTFIX 6/12X2,5-G GN	3273490	144	PTFIX 6/18X2,5-NS35 WH	3273122	145
PTFIX 12X2,5 BK	3273300	139	PTFIX 18X1,5-NS15A BU	3002926	137	PTFIX 6/12X2,5-G GY	3273482	144	PTFIX 6/18X2,5-NS35 YE	3273116	145
PTFIX 12X2,5 BN	3273296	139	PTFIX 18X1,5-NS15A GN	3002965	137	PTFIX 6/12X2,5-G OG	3273500	144	PTFIX 6/18X2,5-NS35 FE	3273130	145
PTFIX 12X2,5 BU	3273288	139	PTFIX 18X1,5-NS15A GY	3002917	137	PTFIX 6/12X2,5-G RD	3273486	144	PTFIX 6/18X2,5-NS35A BK	3273256	145
PTFIX 12X2,5 GN	3273294	139	PTFIX 18X1,5-NS15A OG	3002952	137	PTFIX 6/12X2,5-G VT	3273498	144	PTFIX 6/18X2,5-NS35A BN	3273252	145
PTFIX 12X2,5 GY	3273286	139	PTFIX 18X1,5-NS15A PK	3002978	137	PTFIX 6/12X2,5-G WH	3273494	144	PTFIX 6/18X2,5-NS35A BU	3273244	145
PTFIX 12X2,5 OG	3273304	139	PTFIX 18X1,5-NS15A RD	3002934	137	PTFIX 6/12X2,5-G YE	3273488	144	PTFIX 6/18X2,5-NS35A GN	3273250	145
PTFIX 12X2,5 RD	3273290	139	PTFIX 18X1,5-NS15A VT	3002975	137	PTFIX 6/12X2,5-NS15A BK	3274202	145	PTFIX 6/18X2,5-NS35A GY	3273242	145
PTFIX 12X2,5 VT	3273302	139	PTFIX 18X1,5-NS15A WH	3002944	137	PTFIX 6/12X2,5-NS15A BN	3274198	145	PTFIX 6/18X2,5-NS35A OG	3273260	145
PTFIX 12X2,5 WH	3273298	139	PTFIX 18X1,5-NS15A YE	3002961	137	PTFIX 6/12X2,5-NS15A BU	3274190	145	PTFIX 6/18X2,5-NS35A RD	3273246	145
PTFIX 12X2,5 YE	3273292	139	PTFIX 18X1,5-NS15A FE	3002983	137	PTFIX 6/12X2,5-NS15A GN	3274196	145	PTFIX 6/18X2,5-NS35A VT	3273258	145
PTFIX 12X2,5 FE	3273306	139	PTFIX 18X2,5 BK	3273322	139	PTFIX 6/12X2,5-NS15A GY	3274188	145	PTFIX 6/18X2,5-NS35A WH	3273254	145
PTFIX 12X2,5 FE-G	3273436	140	PTFIX 18X2,5 BU	3273310	139	PTFIX 6/12X2,5-NS15A OG	3274206	145	PTFIX 6/18X2,5-NS35A WH	3273248	145
PTFIX 12X2,5-G BK	3273430	140	PTFIX 18X2,5 GN	3273316	139	PTFIX 6/12X2,5-NS15A RD	3274192	145	PTFIX 6/18X2,5-NS35A FE	3273262	145
PTFIX 12X2,5-G BN	3273426	140	PTFIX 18X2,5 GY	3273308	139	PTFIX 6/12X2,5-NS15A VT	3274204	145	PTFIX 6/6X2,5 BK	3273344	143
PTFIX 12X2,5-G BU	3273418	140	PTFIX 18X2,5 OG	3273326	139	PTFIX 6/12X2,5-NS15A WH	3274200	145	PTFIX 6/6X2,5 BN	3273340	143
PTFIX 12X2,5-G GN	3273424	140	PTFIX 18X2,5 BU	3273312	139	PTFIX 6/12X2,5-NS15A YE	3274194	145	PTFIX 6/6X2,5 BU	3273332	143
PTFIX 12X2,5-G GY	3273416	140	PTFIX 18X2,5 VT	3273324	139	PTFIX 6/12X2,5-NS15A FE	3274208	145	PTFIX 6/6X2,5 GN	3273338	143
PTFIX 12X2,5-G OG	3273434	140	PTFIX 18X2,5 WH	3273320	139	PTFIX 6/12X2,5-NS35 BK	3273102	145	PTFIX 6/6X2,5 OG	3273330	143
PTFIX 12X2,5-G RD	3273420	140	PTFIX 18X2,5 YE	3273314	139	PTFIX 6/12X2,5-NS35 BU	3273098	145	PTFIX 6/6X2,5 GY	3273348	143
PTFIX 12X2,5-G VT	3273432	140	PTFIX 18X2,5 FE	3273328	139	PTFIX 6/12X2,5-NS35 BN	3273090	145	PTFIX 6/6X2,5 RD	3273334	143
PTFIX 12X2,5-G WH	3273428	140	PTFIX 18X2,5 FE-G	3273458	140	PTFIX 6/12X2,5-NS35 GN	3273096	145	PTFIX 6/6X2,5 VT	3273346	143
PTFIX 12X2,5-G YE	3273422	140	PTFIX 18X2,5-G BK	3273452	140	PTFIX 6/12X2,5-NS35 GY	3273088	145	PTFIX 6/6X2,5 WH	3273342	143
PTFIX 12X2,5-NS15A BK	3274136	141	PTFIX 18X2,5-G BN	3273448	140	PTFIX 6/12X2,5-NS35 OG	3273106	145	PTFIX 6/6X2,5 YE	3273336	143
PTFIX 12X2,5-NS15A BN	3274132	141	PTFIX 18X2,5-G BU	3273440	140	PTFIX 6/12X2,5-NS35 RD	3273092	145	PTFIX 6/6X2,5 FE	3273350	143
PTFIX 12X2,5-NS15A BU	3274124	141	PTFIX 18X2,5-G GN	3273446	140	PTFIX 6/12X2,5-NS35 VT	3273104	145	PTFIX 6/6X2,5 FE-G	3273480	144
PTFIX 12X2,5-NS15A GN	3274130	141	PTFIX 18X2,5-G GY	3273438	140	PTFIX 6/12X2,5-NS35 WH	3273100	145	PTFIX 6/6X2,5-G BK	3273474	144
PTFIX 12X2,5-NS15A GY	3274122	141	PTFIX 18X2,5-G OG	3273456	140	PTFIX 6/12X2,5-NS35 YE	3273094	145	PTFIX 6/6X2,5-G BN	3273470	144
PTFIX 12X2,5-NS15A OG	3274140	141	PTFIX 18X2,5-G RD	3273442	140	PTFIX 6/12X2,5-NS35 FE	3273108	145	PTFIX 6/6X2,5-G BU	3273462	144
PTFIX 12X2,5-NS15A RD	3274126	141	PTFIX 18X2,5-G VT	3273454	140	PTFIX 6/12X2,5-NS35A BK	3273234	145	PTFIX 6/6X2,5-G GN	3273468	144
PTFIX 12X2,5-NS15A VT	3274138	141	PTFIX 18X2,5-G WH	3273450	140	PTFIX 6/12X2,5-NS35A BN	3273230	145	PTFIX 6/6X2,5-G GY	3273460	144
PTFIX 12X2,5-NS15A WH	3274134	141	PTFIX 18X2,5-G YE	3273444	140	PTFIX 6/12X2,5-NS35A BU	3273222	145	PTFIX 6/6X2,5-G OG	3273478	144
PTFIX 12X2,5-NS15A YE	3274128	141	PTFIX 18X2,5-NS15A BK	3274158	141	PTFIX 6/12X2,5-NS35A BU	3273228	145	PTFIX 6/6X2,5-G RD	3273464	144
PTFIX 12X2,5-NS15A FE	3274142	141	PTFIX 18X2,5-NS15A BN	3274154	141	PTFIX 6/12X2,5-NS35A GY	3273220	145	PTFIX 6/6X2,5-G VT	3273476	144
PTFIX 12X2,5-NS35 BK	3273036	141	PTFIX 18X2,5-NS15A BU	3274146	141	PTFIX 6/12X2,5-NS35A OG	3273238	145	PTFIX 6/6X2,5-G WH	3273472	144
PTFIX 12X2,5-NS35 BN	3273032	141	PTFIX 18X2,5-NS15A GN	3274152	141	PTFIX 6/12X2,5-NS35A RD	3273224	145	PTFIX 6/6X2,5-G YE	3273466	144
PTFIX 12X2,5-NS35 BU	3273024	141	PTFIX 18X2,5-NS15A GY	3274144	141	PTFIX 6/12X2,5-NS35A VT	3273236	145	PTFIX 6/6X2,5-NS15A BK	3274180	145
PTFIX 12X2,5-NS35 GN	3273030	141	PTFIX 18X2,5-NS15A OG	3274162	141	PTFIX 6/12X2,5-NS35A WH	3273232	145	PTFIX 6/6X2,5-NS15A BN	3274176	145
PTFIX 12X2,5-NS35 GY	3273022	141	PTFIX 18X2,5-NS15A RD	3274148	141	PTFIX 6/12X2,5-NS35A YE	3273226	145	PTFIX 6/6X2,5-NS15A BU	3274168	145
PTFIX 12X2,5-NS35 OG	3273040	141	PTFIX 18X2,5-NS15A VT	3274160	141	PTFIX 6/12X2,5-NS35A FE	3273240	145	PTFIX 6/6X2,5-NS15A GN	3274174	145
PTFIX 12X2,5-NS35 RD	3273026	141	PTFIX 18X2,5-NS15A WH	3274156	141	PTFIX 6/18X2,5 BK	3273388	143	PTFIX 6/6X2,5-NS15A GY	3274166	145
PTFIX 12X2,5-NS35 VT	3273038	141	PTFIX 18X2,5-NS15A WH	3274150	141	PTFIX 6/18X2,5 BU	3273376	143	PTFIX 6/6X2,5-NS15A OG	3274184	145
PTFIX 12X2,5-NS35 WH	3273034	141	PTFIX 18X2,5-NS15A FE	3274164	141	PTFIX 6/18X2,5 GN	3273382	143	PTFIX 6/6X2,5-NS15A RD	3274170	145
PTFIX 12X2,5-NS35 YE	3273028	141	PTFIX 18X2,5-NS35 BK	3273058	141	PTFIX 6/18X2,5 GY	3273374	143	PTFIX 6/6X2,5-NS15A VT	3274182	145
PTFIX 12X2,5-NS35 FE	3273042	141	PTFIX 18X2,5-NS35 BN	3273054	141	PTFIX 6/18X2,5 OG	3273392	143	PTFIX 6/6X2,5-NS15A WH	3274178	145
PTFIX 12X2,5-NS35A BK	3273168	141	PTFIX 18X2,5-NS35 BU	3273046	141	PTFIX 6/18X2,5 RD	3273378	143	PTFIX 6/6X2,5-NS15A WH	3274172	145
PTFIX 12X2,5-NS35A BN	3273164	141	PTFIX 18X2,5-NS35 GN	3273052	141	PTFIX 6/18X2,5 VT	3273390	143	PTFIX 6/6X2,5-NS15A FE	3274186	145
PTFIX 12X2,5-NS35A BU	3273156	141	PTFIX 18X2,5-NS35 GY	3273044	141	PTFIX 6/18X2,5 WH	3273386	143	PTFIX 6/6X2,5-NS35 BK	3273080	145
PTFIX 12X2,5-NS35A GN	3273162	141	PTFIX 18X2,5-NS35 OG	3273062	141	PTFIX 6/18X2,5 YE	3273380	143	PTFIX 6/6X2,5-NS35 BU	3273076	145
PTFIX 12X2,5-NS35A GY	3273154	141	PTFIX 18X2,5-NS35 RD	3273048	141	PTFIX 6/18X2,5 FE	3273394	143	PTFIX 6/6X2,5-NS35 BN	3273068	145
PTFIX 12X2,5-NS35A OG	3273172	141	PTFIX 18X2,5-NS35 VT	3273060	141	PTFIX 6/18X2,5 FE-G	3273524	144	PTFIX 6/6X2,5-NS35 GN	3273074	145
PTFIX 12X2,5-NS35A RD	3273158	141	PTFIX 18X2,5-NS35 WH	3273056	141	PTFIX 6/18X2,5-G BK	3273518	144	PTFIX 6/6X2,5-NS35 GY	3273066	145
PTFIX 12X2,5-NS35A VT	3273170	141	PTFIX 18X2,5-NS35 YE	3273050	141	PTFIX 6/18X2,5-G BN	3273514	144	PTFIX 6/6X2,5-NS35 OG	3273084	145
PTFIX 12X2,5-NS35A WH	3273166	141	PTFIX 18X2,5-NS35 FE	3273064	141	PTFIX 6/18X2,5-G BU	3273506	144	PTFIX 6/6X2,5-NS35 RD	3273070	145
PTFIX 12X2,5-NS35A YE	3273160	141	PTFIX 18X2,5-NS35A BK	3273190	141	PTFIX 6/18X2,5-G GN	3273512	144	PTFIX 6/6X2,5-NS35 VT	3273082	145
PTFIX 12X2,5-NS35A FE	3273174	141	PTFIX 18X2,5-NS35A BU	3273186	141	PTFIX 6/18X2,5-G GY	3273504	144	PTFIX 6/6X2,5-NS35 WH	3273078	145
PTFIX 18X1,5 BK	3002783	135	PTFIX 18X2,5-NS35A BN	3273178	141	PTFIX 6/18X2,5-G OG	3273522	144	PTFIX 6/6X2,5-NS35 YE	3273072	145
PTFIX 18X1,5 BU	3002764	135	PTFIX 18X2,5-NS35A GN	3273184	141	PTFIX 6/18X2,5-G RD	3273508	144	PTFIX 6/6X2,5-NS35 FE	3273086	145
PTFIX 18X1,5 GN	3002773	135	PTFIX 18X2,5-NS35A GY	3273176	141	PTFIX 6/18X2,5-G VT	3273520	144	PTFIX 6/6X2,5-NS35A BK	3273212	145
PTFIX 18X1,5 GY	3002760	135	PTFIX 18X2,5-NS35A OG	3273194	141	PTFIX 6/18X2,5-G WH	3273516	144	PTFIX 6/6X2,5-NS35A BN	3273208	145
PTFIX 18X1,5 OG	3002794	135	PTFIX 18X2,5-NS35A RD	3273180	141	PTFIX 6/18X2,5-G YE	3273510	144	PTFIX 6/6X2,5-NS35A BU	3273200	145
PTFIX 18X1,5 PK	3002790	135	PTFIX 18X2,5-NS35A VT	3273192	141	PTFIX 6/18X2,5-NS15A BK	3274224	145	PTFIX 6/6X2,5-NS35A GN	3273206	145
PTFIX 18X1,5 RD	3002767	135	PTFIX 18X2,5-NS35A WH	3273188	141	PTFIX 6/18X2,5-NS15A BN	3274220	145	PTFIX 6/6X2,5-NS35A GY	3273198	145
PTFIX 18X1,5 VT	3002786	135	PTFIX 18X2,5-NS35A YE	3273182	141	PTFIX 6/18X2,5-NS15A BU	3274212	145	PTFIX 6/6X2,5-NS35A OG	3273216	145
PTFIX 18X1,5 WH	3002780	135	PTFIX 18X2,5-NS35A FE	3273196	141	PTFIX 6/18X2,5-NS15A BU</					

Referencia	Código	Página	Referencia	Código	Página	Referencia	Código	Página	Referencia	Código	Página
PTFIX 6X1,5 PK	3002787	135	PTFIX 6X2,5-NS35A RD	3273136	141	PTMC 1,5 /7-2 -NS	3001921	66	PTPOWER 150-3L	3215005	131
PTFIX 6X1,5 RD	3002765	135	PTFIX 6X2,5-NS35A VT	3273148	141	PTMC 1,5 /7-3 -DF	3001935	66	PTPOWER 150-3L-F	3215033	131
PTFIX 6X1,5 VT	3002784	135	PTFIX 6X2,5-NS35A WH	3273144	141	PTMC 1,5 /7-3 -NS	3001913	66	PTPOWER 150-3L/FE	3215007	131
PTFIX 6X1,5 WH	3002778	135	PTFIX 6X2,5-NS35A YE	3273138	141	PTMC 1,5 /8-2 -DF	3001947	66	PTPOWER 150-3L/FE-F	3215035	131
PTFIX 6X1,5 YE	3002768	135	PTFIX 6X2,5-NS35A-FE	3273152	141	PTMC 1,5 /8-2 -NS	3001922	66	PTPOWER 150-3L/N	3215006	131
PTFIX 6X1,5-FE	3002795	135	PTFIX-F	3274060	138	PTMC 1,5 /8-3 -DF	3001936	66	PTPOWER 150-3L/N-F	3215034	131
PTFIX 6X1,5-G BK	3002893	136	PTFIX-NS15A	3274058	138	PTMC 1,5 /8-3 -NS	3001914	66	PTPOWER 150-3L/N/FE	3215008	131
PTFIX 6X1,5-G BN	3002887	136	PTFIX-NS15A-FIX	3274059	138	PTMC 1,5-2 /BK	3270434	55	PTPOWER 150-3L/N/FE-F	3215036	131
PTFIX 6X1,5-G BU	3002864	136	PTFIX-NS35	3274054	138	PTMC 1,5-2 /BN	3270433	55	PTPOWER 150-FE	3215002	131
PTFIX 6X1,5-G GN	3002883	136	PTFIX-NS35A	3274056	138	PTMC 1,5-2 /BU	3270430	55	PTPOWER 150-FE-F	3215032	131
PTFIX 6X1,5-G GY	3002798	136	PTFIX-NS35A-FIX	3274057	138	PTMC 1,5-2 /GN	3270432	55	PTPOWER 35	3212064	125
PTFIX 6X1,5-G OG	3002903	136	PTI 16/S	3214029	118	PTMC 1,5-2 /GY	3270302	55	PTPOWER 35 BU	3212065	125
PTFIX 6X1,5-G PK	3002900	136	PTI 16/S BU	3214023	118	PTMC 1,5-2 /OG	3270436	55	PTPOWER 35-3L	3212068	125
PTFIX 6X1,5-G RD	3002877	136	PTI 16/S-PE	3214024	118	PTMC 1,5-2 /PK	3270438	55	PTPOWER 35-3L-F	3212072	125
PTFIX 6X1,5-G VT	3002896	136	PTI 2,5	3213968	85	PTMC 1,5-2 /RD	3270431	55	PTPOWER 35-3L/FE	3212070	125
PTFIX 6X1,5-G WH	3002890	136	PTI 2,5 BU	3213969	85	PTMC 1,5-2 /T	3270435	55	PTPOWER 35-3L/FE-F	3212075	125
PTFIX 6X1,5-G YE	3002880	136	PTI 2,5-L	3213951	87	PTMC 1,5-2 /WH	3270303	55	PTPOWER 35-3L/N	3212069	125
PTFIX 6X1,5-G-FE	3002906	136	PTI 2,5-L/L	3213953	87	PTMC 1,5-2 /YE	3270437	55	PTPOWER 35-3L/N-F	3212073	125
PTFIX 6X1,5-NS15A BK	3002967	137	PTI 2,5-L/LT	3213948	86	PTMC 1,5-3 /BK	3270424	55	PTPOWER 35-3L/N/FE	3212071	125
PTFIX 6X1,5-NS15A BN	3002970	137	PTI 2,5-L/LTB	3213958	88	PTMC 1,5-3 /BN	3270423	55	PTPOWER 35-3L/N/FE-F	3212076	125
PTFIX 6X1,5-NS15A BU	3002919	137	PTI 2,5-L/N	3213954	87	PTMC 1,5-3 /BU	3270420	55	PTPOWER 35-F	3212078	125
PTFIX 6X1,5-NS15A GN	3002963	137	PTI 2,5-L/NT	3213947	86	PTMC 1,5-3 /GN	3270422	55	PTPOWER 35-F BU	3212079	125
PTFIX 6X1,5-NS15A GY	3002910	137	PTI 2,5-L/NTB	3213956	88	PTMC 1,5-3 /GY	3270300	55	PTPOWER 35-FE	3212081	125
PTFIX 6X1,5-NS15A OG	3002946	137	PTI 2,5-L/TG	3213961	75	PTMC 1,5-3 /OG	3270426	55	PTPOWER 35-FE-F	3212082	125
PTFIX 6X1,5-NS15A PK	3002976	137	PTI 2,5-N	3213952	87	PTMC 1,5-3 /PK	3270428	55	PTPOWER 35-PE	3212066	125
PTFIX 6X1,5-NS15A RD	3002928	137	PTI 2,5-PE	3213962	85	PTMC 1,5-3 /RD	3270421	55	PTPOWER 50	3260050	127
PTFIX 6X1,5-NS15A VT	3002973	137	PTI 2,5-PE/L/L	3213949	86	PTMC 1,5-3 /T	3270425	55	PTPOWER 50 BU	3260051	127
PTFIX 6X1,5-NS15A WH	3002936	137	PTI 2,5-PE/L/LB	3213959	88	PTMC 1,5-3 /WH	3270301	55	PTPOWER 50 P	3260065	127
PTFIX 6X1,5-NS15A YE	3002955	137	PTI 2,5-PE/L/LTB	3213957	87	PTMC 1,5-3 /YE	3270427	55	PTPOWER 50-3L	3260053	127
PTFIX 6X1,5-NS15A-FE	3002980	137	PTI 2,5-PE/L/N	3213950	86	PTMC 1,5/18	3270390	64	PTPOWER 50-3L-F	3260057	127
PTFIX 6X2,5 BK	3273278	139	PTI 2,5-PE/L/NT	3213946	86	PTMC 1,5/32-2	3270314	58	PTPOWER 50-3L/FE	3260055	127
PTFIX 6X2,5 BN	3273274	139	PTI 2,5-PE/L/NTB	3213955	87	PTMC 1,5/32-2 /BU	3270315	58	PTPOWER 50-3L/FE-F	3260059	127
PTFIX 6X2,5 BU	3273266	139	PTI 2,5-PE/L/TG	3213960	75	PTMC 1,5/32-2H /BU 19Z	3270317	62	PTPOWER 50-3L/N	3260054	127
PTFIX 6X2,5 GN	3273272	139	PTI 4	3213970	102	PTMC 1,5/32-2H 19Z	3270316	62	PTPOWER 50-3L/N-F	3260058	127
PTFIX 6X2,5 GY	3273264	139	PTI 4 BU	3213971	102	PTMC 1,5/32-2H 19Z A-H	3270392	62	PTPOWER 50-3L/N/FE	3260056	127
PTFIX 6X2,5 OG	3273282	139	PTI 4-L/L	3214052	103	PTMC 1,5/32-2H VDE0815 19Z	3270395	63	PTPOWER 50-3L/N/FE-F	3260060	127
PTFIX 6X2,5 RD	3273268	139	PTI 4-L/N	3214051	103	PTMC 1,5/32-2H VDE0815 19Z A-H	3270393	63	PTPOWER 50-F	3260061	127
PTFIX 6X2,5 VT	3273280	139	PTI 4-PE	3213964	102	PTMC 1,5/32-3	3270310	56	PTPOWER 50-F BU	3260062	127
PTFIX 6X2,5 WH	3273276	139	PTI 4-PE/L/L	3214050	103	PTMC 1,5/32-3 /BU	3270312	56	PTPOWER 50-FE	3260063	127
PTFIX 6X2,5 YE	3273270	139	PTI 4-PE/L/LT	3214048	103	PTMC 1,5/32-3 /BU 19Z	3270313	60	PTPOWER 50-FE-F	3260064	127
PTFIX 6X2,5-FE	3273284	139	PTI 4-PE/L/N	3214049	103	PTMC 1,5/32-3 19Z	3270311	60	PTPOWER 50-PE	3260052	127
PTFIX 6X2,5-FE-G	3273414	140	PTI 4-PE/L/NT	3214047	103	PTMC 1,5/32-3 VDE0815 19Z	3270394	61	PTPOWER 95	3260100	129
PTFIX 6X2,5-G BK	3273408	140	PTI 6	3213972	112	PTMC 1,5/48-2	3270322	59	PTPOWER 95 BU	3260103	129
PTFIX 6X2,5-G BN	3273404	140	PTI 6 BU	3213973	112	PTMC 1,5/48-2 /BU	3270323	59	PTPOWER 95 P	3260163	129
PTFIX 6X2,5-G BU	3273396	140	PTI 6-PE	3213966	112	PTMC 1,5/48-3	3270318	57	PTPOWER 95-3L	3260109	129
PTFIX 6X2,5-G GN	3273402	140	PTIO 1,5/S/3	3244410	39	PTMC 1,5/48-3 /BU	3270320	57	PTPOWER 95-3L-F	3260121	129
PTFIX 6X2,5-G GY	3273395	140	PTIO 1,5/S/3-LED 24 GN	3244436	39	PTMC 1,5/48-3 /BU 19Z	3270321	61	PTPOWER 95-3L/FE	3260115	129
PTFIX 6X2,5-G OG	3273412	140	PTIO 1,5/S/3-LED 24 RD	3244423	39	PTMC 1,5/48-3 19Z	3270319	61	PTPOWER 95-3L/FE-F	3260127	129
PTFIX 6X2,5-G RD	3273398	140	PTIO 1,5/S/3-PE	3244449	39	PTMC 1,5/54	3270391	65	PTPOWER 95-3L/N	3260112	129
PTFIX 6X2,5-G VT	3273410	140	PTIO 1,5/S/4	3244452	39	PTMC 1,5/80-2	3270329	59	PTPOWER 95-3L/N-F	3260124	129
PTFIX 6X2,5-G WH	3273406	140	PTIO 1,5/S/4-LED 24 GN	3244520	39	PTMC 1,5/80-2 /BU	3270330	59	PTPOWER 95-3L/N/FE	3260118	129
PTFIX 6X2,5-G YE	3273400	140	PTIO 1,5/S/4-LED 24 RD	3244517	39	PTMC 1,5/80-3	3270324	57	PTPOWER 95-3L/N/FE-F	3260130	129
PTFIX 6X2,5-NS15A BK	3274114	141	PTIO 1,5/S/4-PE	3244465	39	PTMC 1,5/80-3 /BU	3270326	57	PTPOWER 95-F	3260133	129
PTFIX 6X2,5-NS15A BN	3274110	141	PTIO-IN 2,5/3 OG	3244559	39	PTMC 1,5/80-3 /BU 19Z	3270327	61	PTPOWER 95-F BU	3260136	129
PTFIX 6X2,5-NS15A BU	3274102	141	PTIO-IN 2,5/4-PE OG	3244481	39	PTMC 1,5/80-3 19Z	3270325	61	PTPOWER 95-FE	3260139	129
PTFIX 6X2,5-NS15A GN	3274108	141	PTMC 1,5 /1-2 -DF	3001937	66	PTME 4	3212139	99	PTPOWER 95-FE-F	3260142	129
PTFIX 6X2,5-NS15A GY	3274100	141	PTMC 1,5 /1-2 -NS	3001915	66	PTME 6	3212170	108	PTPOWER 95-PE	3260106	129
PTFIX 6X2,5-NS15A OG	3274118	141	PTMC 1,5 /1-3 -DF	3001929	66	PTME 6 HV	3035696	108	PTRE 6-2/10	3069855	601
PTFIX 6X2,5-NS15A RD	3274104	141	PTMC 1,5 /1-3 -NS	3001905	66	PTME 6 HV BU	3035695	108	PTRE 6-2/11	3069860	601
PTFIX 6X2,5-NS15A VT	3274116	141	PTMC 1,5 /2-2 -DF	3001940	66	PTME 6-BE	3035687	111	PTRE 6-2/12	3069861	601
PTFIX 6X2,5-NS15A WH	3274112	141	PTMC 1,5 /2-2 -NS	3001916	66	PTME 6-CT/1P	3212300	304	PTRE 6-2/13	3069862	601
PTFIX 6X2,5-NS15A YE	3274106	141	PTMC 1,5 /2-3 -DF	3001930	66	PTME 6-DIO/L-R HV	3035697	110	PTRE 6-2/14	3069863	601
PTFIX 6X2,5-NS15A-FE	3274120	141	PTMC 1,5 /2-3 -NS	3001906	66	PTME 6-DIO/R-L HV	3035698	110	PTRE 6-2/15	3069864	601
PTFIX 6X2,5-NS35 BK	3273014	141	PTMC 1,5 /3-2 -DF	3001942	66	PTME 6/1P	3212306	303	PTRE 6-2/16	3069865	601
PTFIX 6X2,5-NS35 BN	3273010	141	PTMC 1,5 /3-2 -NS	3001917	66	PTMED 4	3212141	99	PTRE 6-2/17	3069866	601
PTFIX 6X2,5-NS35 BU	3273002	141	PTMC 1,5 /3-3 -DF	3001931	66	PTMED 4-PE	3212154	99	PTRE 6-2/18	3069867	601
PTFIX 6X2,5-NS35 GN	3273008	141	PTMC 1,5 /3-3 -NS	3001907	66	PTMED 6	3212183	108	PTRE 6-2/19	3069868	601
PTFIX 6X2,5-NS35 GY	3273000	141	PTMC 1,5 /4-2 -DF	3001943	66	PTMED 6-CT/1P	3212301	304	PTRE 6-2/20	3069869	601
PTFIX 6X2,5-NS35 OG	3273018	141	PTMC 1,5 /4-2 -NS	3001918	66	PTMED 6-CT/1P-PE	3212302	304	PTRE 6-2/21	3069870	601
PTFIX 6X2,5-NS35 RD	3273004	141	PTMC 1,5 /4-3 -DF	3001932	66	PTMED 6-PE	3212196	108	PTRE 6-2/22	3069871	601
PTFIX 6X2,5-NS35 VT	3273016	141	PTMC 1,5 /4-3 -NS	3001908	66	PTN 16/S	3214025	119	PTRE 6-2/23	3069872	601
PTFIX 6X2,5-NS35 WH	3273012	141	PTMC 1,5 /5-2 -DF	3001944	66	PTN 2,5	3213963	85	PTRE 6-2/24	3069873	601
PTFIX 6X2,5-NS35 YE	3273006	141	PTMC 1,5 /5-2 -NS	3001919	66	PTN 4	3213965	102	PTRE 6-2/25	3069874	601
PTFIX 6X2,5-NS35-FE	3273020	141	PTMC 1,5 /5-3 -DF	3001933	66	PTN 6	3213967	113	PTRE 6-2/26	3069849	601
PTFIX 6X2,5-NS35A BK	3273146	141	PTMC 1,5 /5-3 -NS	3001910	66	PTPOWER 150	3215000	131	PTRE 6-2/5	3069850	601
PTFIX 6X2,5-NS35A BN	3273142	141	PTMC 1,5 /6-2 -DF	3001945	66	PTPOWER 150 BU	3215001	131	PTRE 6-2/6	3069851	601
PTFIX 6X2,5-NS35A BU	3273134	141	PTMC 1,5 /6-2 -NS	3001920	66	PTPOWER 150 F	3215030				

Referencia	Código	Página	Referencia	Código	Página	Referencia	Código	Página	Referencia	Código	Página
PTRE 6-2/A7	3069449	608	PTS 2,5-QUATTRO BU	3212002	83	PTTB 4-MT BU	3211915	97	PTWE 6-2/22	3069845	600
PTRE 6-2/B14	3069453	608	PTS 2,5-QUATTRO-PE	3212011	83	PTTB 4-PE	3211854	93	PTWE 6-2/23	3069846	600
PTRE 6-2/B19	3069455	608	PTS 2,5-TWIN	3211896	82	PTTB 4-PV	3211825	93	PTWE 6-2/24	3069847	600
PTRE 6-2/B7	3069450	608	PTS 2,5-TWIN BU	3211906	82	PTTB 4-TG	3211909	97	PTWE 6-2/25	3069848	600
PTRE 6-2/C14	3069454	608	PTS 2,5-TWIN-PE	3211935	82	PTTB 4-TG BU	3211911	97	PTWE 6-2/4	3069827	600
PTRE 6-2/C19	3069456	608	PTS 4	3213601	101	PTTBS 1,5/S	3214657	42	PTWE 6-2/5	3069828	600
PTRE 6-2/D19	3069457	608	PTS 4 BU	3213602	101	PTTBS 1,5/S BU	3214660	42	PTWE 6-2/6	3069829	600
PTRE 6-2/E7	3069451	608	PTS 4-PE	3213603	101	PTTBS 1,5/S WH/U-BK/O-RD	3214662	38	PTWE 6-2/7	3069830	600
PTRE 6-2/F19	3069458	608	PTS 4-QUATTRO	3213607	101	PTTBS 1,5/S WH/U-YE/O-WH	3214661	38	PTWE 6-2/8	3069831	600
PTRE 6-2/G19	3069459	608	PTS 4-QUATTRO BU	3213608	101	PTTBS 1,5/S-KNX	3214663	38	PTWE 6-2/9	3069832	600
PTRE 6-2/H19	3069460	608	PTS 4-QUATTRO-PE	3213609	101	PTTBS 1,5/S-PE	3214673	42	PTWE 6-2/A14	3069439	608
PTRE 6-2/I19	3069461	608	PTS 4-TWIN	3213604	101	PTTBS 1,5/S-PV	3214686	42	PTWE 6-2/A7	3069436	608
PTRV 4 /COL-COL	3001875	52	PTS 4-TWIN BU	3213605	101	PTTBS 1,5/S/2P	3214495	281	PTWE 6-2/B14	3069440	608
PTRV 4 /COL-RD	3001754	52	PTS 4-TWIN-PE	3213606	101	PTTBS 1,5/S/2P BU	3214505	281	PTWE 6-2/B19	3069442	608
PTRV 4 /COL-WH	3001871	52	PTT 1,5/S-2L	3210356	41	PTTBS 1,5/S/2P-PE	3214518	281	PTWE 6-2/B7	3069437	608
PTRV 4 /RD	3270121	44	PTT 1,5/S-2L BU	3210357	41	PTTBS 1,5/S/2P-PV	3214521	281	PTWE 6-2/C14	3069441	608
PTRV 4 /RD-COL	3001872	52	PTT 1,5/S-2MT	3210351	41	PTTBS 2,5	3209604	83	PTWE 6-2/C19	3069443	608
PTRV 4 /WH	3270115	44	PTT 1,5/S-2MT BU	3210352	41	PTTBS 2,5 BU	3209617	83	PTWE 6-2/D19	3069444	608
PTRV 4 /WH-COL	3001874	52	PTT 1,5/S-L/MT	3210341	41	PTTBS 2,5-2MTB	3210400	78	PTWE 6-2/E7	3069438	608
PTRV 4 BU/BU	3270118	44	PTT 1,5/S-L/MT BU	3210342	41	PTTBS 2,5-2MTB BU	3210401	78	PTWE 6-2/F19	3069445	608
PTRV 4 BU/RD	3270120	44	PTT 2,5-2L	3210267	75	PTTBS 2,5-2TGB	3210402	75	PTWE 6-2/G19	3069446	608
PTRV 4 BU/WH	3270119	44	PTT 2,5-2L BU	3210268	75	PTTBS 2,5-PE	3209620	83	PTWE 6-2/H19	3069447	608
PTRV 4-FE /BKYE	3270131	45	PTT 2,5-2MT	3210258	78	PTTBS 2,5-PV	3210211	83	PTWE 6-2/I19	3069448	608
PTRV 4-FE /YEBK	3270130	45	PTT 2,5-2MT BU	3210265	78	PTTBS 2,5-QUATTRO	3210609	70	PVB 2	0870023	500
PTRV 4-PV /BK	3270125	45	PTT 2,5-L/MT	3210251	78	PTTBS 2,5-QUATTRO BU	3210610	70	PVB 3	0870036	500
PTRV 4-PV /BU	3270247	45	PTT 2,5-L/MT BU	3210257	78	PTTBS 2,5-QUATTRO-PE	3210611	70	PVB 5	0870052	500
PTRV 4-PV /RD	3270246	45	PTT 2,5-L/TG	3210230	75	PTTBS 2,5-QUATTRO-PV	3210612	70	PVB10	0870120	500
PTRV 4-PV BU/BK	3270126	45	PTT 2,5-L/TG BU	3210270	75	PTTBS 2,5-TWIN	3210600	70	PZ 1,5/S/2	3212918	362
PTRV 8 /BU	3270233	48	PTTB 1,5/S	3208511	37	PTTBS 2,5-TWIN BU	3210601	70	PZ/2	3040627	362
PTRV 8 /COL-COL	3001879	52	PTTB 1,5/S BU	3208524	37	PTTBS 2,5-TWIN-PE	3210602	70	PZ/4	3040643	362
PTRV 8 /COL-RDWH	3001851	52	PTTB 1,5/S-L/N	3208544	38	PTTBS 2,5-TWIN-PV	3210603	70			
PTRV 8 /COL-WHRD	3001876	52	PTTB 1,5/S-PE	3208537	37	PTTBS 2,5-TWIN/2P	3210604	288			
PTRV 8 /GN	3270232	48	PTTB 1,5/S-PE/L	3208553	38	PTTBS 2,5-TWIN/2P BU	3210605	288			
PTRV 8 /RD	3270231	48	PTTB 1,5/S-PE/N	3208566	38	PTTBS 2,5-TWIN/2P-PE	3210606	288			
PTRV 8 /RDWH	3270137	48	PTTB 1,5/S-PV	3208540	37	PTTBS 2,5-TWIN/2P-PV	3210607	288			
PTRV 8 /RDWH-COL	3001877	52	PTTB 1,5/S/2P	3212439	279	PTTBS 2,5/2P	3211260	288			
PTRV 8 /WHRD	3270133	48	PTTB 1,5/S/2P BU	3212442	279	PTTBS 2,5/2P BU	3211261	288	QP 1,5/ 1	3051108	336
PTRV 8 /WHRD-COL	3001878	52	PTTB 1,5/S/2P-PE	3212455	279	PTTBS 2,5/2P-PE	3211263	288	QP 1,5/ 1 BU	3051250	336
PTRV 8 /VDE 0815	3270230	48	PTTB 1,5/S/2P-PV	3212468	279	PTTBS 2,5/2P-PV	3211262	288	QP 1,5/ 1 GNYE	3051263	336
PTRV 8 BU/BU	3270136	48	PTTB 1,5/S/4P	3213865	280	PTTBS 4	3211832	101	QP 1,5/ 1-L	3051014	337
PTRV 8 BU/RDWH	3270135	48	PTTB 1,5/S/4P BU	3213878	280	PTTBS 4 BU	3211838	101	QP 1,5/ 1-L BU	3051027	337
PTRV 8 BU/WHRD	3270134	48	PTTB 1,5/S/4P-PE	3213881	280	PTTBS 4-PE	3211841	101	QP 1,5/ 1-L GNYE	3051030	337
PTRV 8-FE /BKYE	3270149	49	PTTB 1,5/S/4P-PV	3213852	280	PTTBS 4-PV	3211848	101	QP 1,5/ 1-M	3051043	337
PTRV 8-FE /YEBK	3270148	49	PTTB 2,5	3210567	70	PTU 2,5	3209519	82	QP 1,5/ 1-M BU	3051056	337
PTRV 8-PV /BK	3270142	49	PTTB 2,5 BU	3210570	70	PTU 2,5 BU	3209520	82	QP 1,5/ 1-M GNYE	3051069	337
PTRV 8-PV /BU	3270249	49	PTTB 2,5-2BE	3211480	81	PTU 2,5-PE	3209521	82	QP 1,5/ 1-R	3051072	337
PTRV 8-PV /RD	3270248	49	PTTB 2,5-2DIO/O-UL/U-UR	3211443	80	PTU 2,5-TWIN	3209515	82	QP 1,5/ 1-R BU	3051085	337
PTRV 8-PV BU/BK	3270145	49	PTTB 2,5-2DIO/O-UL/UR-UL	3211430	80	PTU 2,5-TWIN BU	3209516	82	QP 1,5/ 1-R GNYE	3051098	337
PTRVB 4-FI /BK	3270158	46	PTTB 2,5-2DIO/OL-U/OR-U	3211447	80	PTU 2,5-TWIN-PE	3209517	82	QP 1,5/ 2	3051111	336
PTRVB 4-FI /BU	3270221	46	PTTB 2,5-2DIO/U-OL/U-OR	3211445	80	PTU 35/4X6/6X2,5	3214080	120	QP 1,5/ 3	3051124	336
PTRVB 4-FI /GY	3270138	46	PTTB 2,5-2DIO/UR-O/UR-UL	3211433	80	PTU 35/4X6/6X2,5 BU	3214081	121	QP 1,5/ 4	3051137	336
PTRVB 4-FI /RD	3270220	46	PTTB 2,5-DIO/O-U	3210923	79	PTU 35/4X6/6X2,5-FE	3214082	121	QP 1,5/ 5	3051140	336
PTRVB 4-PV /BK	3270157	46	PTTB 2,5-DIO/U-OR	3210936	79	PTU 4	3211855	100	QP 1,5/ 6	3051153	336
PTRVB 4-PV /BU	3270223	46	PTTB 2,5-DIO/UL-UR	3211427	79	PTU 4 BU	3211856	100	QP 1,5/ 7	3051166	336
PTRVB 4-PV /RD	3270222	46	PTTB 2,5-ILA 100	3215042	81	PTU 4-MT	3209538	100	QP 1,5/ 8	3051179	336
PTRVB 8-FI /BK	3270160	50	PTTB 2,5-L/N	3210994	70	PTU 4-MT-P	3209532	100	QP 1,5/ 9	3051182	336
PTRVB 8-FI /BU	3270225	50	PTTB 2,5-LA 230	3211472	80	PTU 4-MTD	3209539	100	QP 1,5/10	3051195	336
PTRVB 8-FI /RD	3270224	50	PTTB 2,5-LA 24 RD	3211456	80	PTU 4-MTD-P	3209540	100	QP 1,5/11	3051205	336
PTRVB 8-PV /BK	3270159	50	PTTB 2,5-LA 60 RD	3211469	80	PTU 4-PE	3211857	100	QP 1,5/12	3051218	336
PTRVB 8-PV /BU	3270227	50	PTTB 2,5-PE	3210596	70	PTU 4-TG	3209542	100	QP 1,5/13	3051221	336
PTRVB 8-PV /RD	3270226	50	PTTB 2,5-PE/L	3210978	70	PTU 4-TG-P	3209541	100	QP 1,5/14	3051234	336
PTS 1,5/S	3214547	42	PTTB 2,5-PE/N	3210981	70	PTU 4-TWIN	3211859	100	QP 1,5/15	3051247	336
PTS 1,5/S BU	3214550	42	PTTB 2,5-PV	3210583	70	PTU 4-TWIN BU	3211860	100	QTC 1,5	3205019	203
PTS 1,5/S-PE	3214563	42	PTTB 2,5-R499/O-U	3210925	80	PTU 4-TWIN-PE	3211862	100	QTC 1,5 BU	3205022	203
PTS 1,5/S-QUATTRO	3214615	42	PTTB 2,5/2P	3210871	288	PTU 6-T	3209535	109	QTC 1,5-MT	3205103	203
PTS 1,5/S-QUATTRO BU	3214631	42	PTTB 2,5/2P BU	3210884	288	PTU 6-T-P	3209530	109	QTC 1,5-PE	3205035	205
PTS 1,5/S-QUATTRO-PE	3214644	42	PTTB 2,5/2P-PE	3210897	288	PTUD 6	3209531	109	QTC 1,5-QUATTRO	3205077	203
PTS 1,5/S-TWIN	3214589	42	PTTB 2,5/2P-PV	3210907	288	PTUD 6-P	3209537	109	QTC 1,5-QUATTRO BU	3205080	203
PTS 1,5/S-TWIN BU	3214592	42	PTTB 4	3211786	93	PTWE 6-2/10	3069833	600	QTC 1,5-QUATTRO-PE	3205093	203
PTS 1,5/S-TWIN-PE	3214602	42	PTTB 4 BU	3211793	93	PTWE 6-2/11	3069834	600	QTC 1,5-TG	3205145	204
PTS 1,5/S-TWIN/1P	3214709	281	PTTB 4-HESI (5X20)	3211886	95	PTWE 6-2/12	3069835	600	QTC 1,5-TWIN	3205048	203
PTS 1,5/S-TWIN/1P BU	3214712	281	PTTB 4-HESI-EX (5X20)	3211895	95	PTWE 6-2/13	3069836	600	QTC 1,5-TWIN BU	3205051	203
PTS 1,5/S-TWIN/1P-PE	3214725	281	PTTB 4-HESILED 24 (5X20)	3211888	95	PTWE 6-2/14	3069837	600	QTC 1,5-TWIN-MT	3050407	205
PTS 1,5/S/1P	3214453	281	PTTB 4-HESILED 24-EX (5X20)	3211897	95	PTWE 6-2/15	3069838	600	QTC 1,5-TWIN-PE	3205064	203
PTS 1,5/S/1P BU	3214466	281	PTTB 4-HESILED 250 (5X20)	3211892	95	PTWE 6-2/16	3069839	600	QTC 1,5-TWIN-TG	3050413	204
PTS 1,5/S/1P-PE	3214479	281	PTTB 4-HESILED 250-EX (5X20)	3211901	95	PTWE 6-2/17	3069840	600	QTC 1,5/ 1P	3050073	305
PTS 2,5	3211799	82	PTTB 4-HESILED 60 (5X20)	3211890	95	PTWE 6-2/18	3069841	600	QTC 1,5/ 1P BU	3050086	335
PTS 2,5 BU	3211812	82	PTTB 4-HESILED 60-EX (5X20)	3211899	95	PTWE 6-2/19	3069842	600	QTC 1,5/ 1P-PE	3050099	335
PTS 2,5-PE	3211867	82	PTTB 4-L 1000V	3062744	94	PTWE 6-2/20	3069843	600	QTC 1,5/1P-F	3061211	371
PTS 2,5-QUATTRO	3211993	83	PTTB 4-MT	3211913	97	PTWE 6-2/21	3069844	600	QTC 2,5	3206416	209

Referencia	Código	Página	Referencia	Código	Página	Referencia	Código	Página	Referencia	Código	Página
QTC 2,5 BU	3206429	209	RBO 12	3244627	543	RSCWE 6-3/2	3969917	614	SB-ME 2-6	3035755	99
QTC 2,5 HESILED 60 (5X20)	3050390	210	RBO 12 BU	3244629	543	RSCWE 6-3/3	3969918	614	SB-ME 2-8	3034468	108
QTC 2,5-HEDI	3206678	210	RBO 12-3L	3076222	543	RSCWE 6-3/3X10	3969929	614	SB-ME 3-6	3035756	99
QTC 2,5-HESI (5X20)	3050293	210	RBO 12-3L-HC	3076060	545	RSCWE 6-3/4	3969920	614	SB-ME 3-8	3032800	108
QTC 2,5-HESILA 250 (5X20)	3050387	210	RBO 12-3L/FE	3076140	543	RSCWE 6-3/5	3969921	614	SB-ME 4-6	3035757	99
QTC 2,5-HESILED 24 (5X20)	3050374	210	RBO 12-3L/FE-HC	3076141	545	RSCWE 6-3/6	3969922	614	SB-ME 4-8	3034484	108
QTC 2,5-MT	3206487	209	RBO 12-3L/N	3076264	543	RSCWE 6-3/7	3969923	614	SB-MER 2-8	3000587	401
QTC 2,5-PE	3206432	209	RBO 12-3L/N-HC	3076109	545	RSCWE 6-3/8	3969924	614	SB-MER 3-8	3000588	401
QTC 2,5-QUATTRO	3206446	209	RBO 12-3L/N/FE	3076303	543	RSCWE 6-3/9	3969925	614	SB-MER 4-8	3000589	401
QTC 2,5-QUATTRO BU	3206447	209	RBO 12-3L/N/FE-HC	3076183	545	RT 3	3049013	377	SBH 2-15	0205232	505
QTC 2,5-QUATTRO-PE	3206448	209	RBO 12-FE	3244628	543	RT 3 BU	3049110	377	SBP-TB 6-T-2-8	3070321	484
QTC 2,5-TG	3206490	209	RBO 12-FE-HC	3247988	545	RT 3-PE	3049411	377	SBP-TB 6-T-3-8	3070322	484
QTC 2,5-TWIN	3206445	209	RBO 12-HC	3247986	545	RT 4-T/P/P	3000565	381	SBP-TB 6-T-4-8	3070323	484
QTC 2,5-TWIN BU	3206461	209	RBO 12-HC BU	3247987	545	RT 5	3049026	379	SC 2,5-NS/ 1-L	3042340	316
QTC 2,5-TWIN-PE	3206474	209	RBO 12-VS 2	3244669	543	RT 5 BU	3049123	379	SC 2,5-RZ/ 1-L	3042214	316
QTCS 1,5	3050138	207	RBO 12-VS 3	3244672	543	RT 5-PE	3049424	379	SC 2,5-RZ/ 1-L BU	3042227	316
QTCS 1,5 BU	3050141	207	RBO 16	3244630	543	RT 5-T	3049039	380	SC 2,5-RZ/ 1-L GNYE	3042230	316
QTCS 1,5-PE	3050154	207	RBO 16 BU	3244632	543	RT 8	3049042	383	SC 2,5-RZ/ 2	3041516	316
QTCS 1,5-TWIN	3206348	207	RBO 16-3L	3076235	543	RT 8 BU	3049148	383	SC 2,5-RZ/ 3	3041529	316
QTCS 1,5-TWIN BU	3206351	207	RBO 16-3L-HC	3076073	545	RTO 3	3049518	377	SC 2,5-RZ/ 4	3041532	316
QTCS 1,5-TWIN-PE	3206364	207	RBO 16-3L/FE	3076153	543	RTO 3 BU	3049660	377	SC 2,5-RZ/ 5	3041545	316
QTCS 2,5	3206500	211	RBO 16-3L/FE-HC	3076154	545	RTO 3-PE	3049615	377	SC 2,5-RZ/ 6	3041558	316
QTCS 2,5 BU	3206513	211	RBO 16-3L/N	3076277	543	RTO 3-PE-TC	3049958	377	SC 2,5-RZ/ 7	3041561	316
QTCS 2,5-PE	3206526	211	RBO 16-3L/N-HC	3076112	545	RTO 3-TC	3049945	377	SC 2,5-RZ/ 8	3041574	316
QTCS 2,5-TWIN	3050332	211	RBO 16-3L/N/FE	3076316	543	RTO 3-TC BU	3049835	377	SC 2,5-RZ/ 9	3041590	316
QTCS 2,5-TWIN BU	3050345	211	RBO 16-3L/N/FE-HC	3076196	545	RTO 4-TTC	3000558	381	SC 2,5-RZ/10	3041587	316
QTCS 2,5-TWIN-PE	3050358	211	RBO 16-FE	3244631	543	RTO 5	3049521	379	SC 2,5-RZ/11	3041600	316
QTCU 1,5	3050015	206	RBO 16-FE-HC	3247991	545	RTO 5 BU	3049767	379	SC 2,5-RZ/12	3041613	316
QTCU 1,5 BU	3050028	206	RBO 16-HC	3247989	545	RTO 5-PE	3049628	379	SC 2,5-RZ/13	3041626	316
QTCU 1,5-PE	3050031	206	RBO 16-HC BU	3247990	545	RTO 5-PE-TC	3049974	379	SC 2,5-RZ/14	3041639	316
QTCU 1,5-TWIN	3050044	206	RBO 16-VS 2	3244685	543	RTO 5-T	3049233	380	SC 2,5-RZ/15	3041642	316
QTCU 1,5-TWIN BU	3050057	206	RBO 16-VS 3	3244698	543	RTO 5-TTC	3049990	380	SC 2,5/ 1-L	3042188	315
QTCU 1,5-TWIN-PE	3050060	206	RBO 5	3058059	539	RTO 5-TC	3049961	379	SC 2,5/ 1-L BU	3042191	315
QTCU 2,5	3206539	210	RBO 5-F	3058062	539	RTO 5-TC BU	3049851	379	SC 2,5/ 1-L GNYE	3042201	315
QTCU 2,5 BU	3206542	210	RBO 5-F/12	3059252	539	RTO 8	3049343	383	SC 2,5/ 2	3041312	315
QTCU 2,5-PE	3206555	210	RBO 5-F/4	3058237	539	RTO 8 BU	3049864	383	SC 2,5/ 3	3042269	315
QTCU 2,5-TWIN	3050303	210	RBO 5-F/6	3058240	539	RTO 8-TC	3050002	383	SC 2,5/ 4	3042272	315
QTCU 2,5-TWIN BU	3050316	210	RBO 5-F/8	3058253	539	RTO 8-TC BU	3049929	383	SC 2,5/ 5	3042285	315
QTCU 2,5-TWIN-MT	3050304	211	RBO 5-T	3058114	540				SC 2,5/ 6	3042298	315
QTCU 2,5-TWIN-MT BU	3050317	211	RBO 5-T-F	3058169	540				SC 2,5/ 7	3041367	315
QTCU 2,5-TWIN-PE	3050329	210	RBO 6	3075896	541				SC 2,5/ 8	3042308	315
QTTCB 1,5	3205116	204	RBO 6-F	3075935	541				SC 2,5/ 9	3041383	315
QTTCB 1,5 BU	3205129	204	RBO 8	3213137	542				SC 2,5/10	3042311	315
QTTCB 1,5-DIO/O-U	3206241	205	RBO 8 BU	3213136	542				SC 2,5/11	3041406	315
QTTCB 1,5-PE	3205132	204	RBO 8-3L	3076206	542	S	0308359	483	SC 2,5/12	3042324	315
QTTCB 1,5-PV	3205153	204	RBO 8-3L-HC	3076044	544	S 2 A/380 V	0913016	468	SC 2,5/13	3041422	315
QTTCB 1,5/ 2P	3050196	335	RBO 8-3L/FE	3076124	542	S 4 A/380 V	0913029	468	SC 2,5/14	3041435	315
QTTCB 1,5/ 2P BU	3050206	335	RBO 8-3L/FE-HC	3076125	544	S 6 A/380 V	0913032	468	SC 2,5/15	3041448	315
QTTCB 1,5/ 2P-F	3061185	371	RBO 8-3L/N	3076248	542	S 10 A/380 V	0913045	468	SC 4-NS/ 1-L	3043404	331
QTTCB 1,5/ 2P-PE	3050219	335	RBO 8-3L/N-HC	3076086	544	S 16 A/380 V	0913058	468	SC 4-RZ/ 1-L	3043378	330
QTTCB 1,5/ 2P-PV	3206377	335	RBO 8-3L/N/FE	3076280	542	S 25 A/380 V	0913074	468	SC 4-RZ/ 1-L BU	3043381	330
QTTCBS 1,5	3050222	207	RBO 8-3L/N/FE-HC	3076167	544	S 35 A/380 V	0913087	468	SC 4-RZ/ 1-L GNYE	3043394	330
QTTCBS 1,5 BU	3050235	207	RBO 8-FE	3213139	542	S 50 A/380 V	0913090	468	SC 4-RZ/ 2	3042625	330
QTTCBS 1,5-PE	3050248	207	RBO 8-FE-HC	3247975	544	S 63 A/380 V	0913100	468	SC 4-RZ/ 3	3042638	330
QTTCBS 1,5-PV	3206380	207	RBO 8-HC	3247973	544	S-II- 2 A/500 V	0913605	469	SC 4-RZ/ 4	3042641	330
QTTCBU 1,5	3050264	206	RBO 8-HC BU	3247974	544	S-II- 4 A/500 V	0913618	469	SC 4-RZ/ 5	3042654	330
QTTCBU 1,5 BU	3050280	206	RBO 8-VS 2	3213179	542	S-II- 6 A/500 V	0913621	469	SC 4-RZ/ 6	3042667	330
QTTCBU 1,5-PE	3050277	206	RBO 8-VS 3	3213182	542	S-II-10 A/500 V	0913634	469	SC 4-RZ/ 7	3042670	330
QTTCBU 1,5-PV	3050361	206	RS	2775126	495	S-II-16 A/500 V	0913647	469	SC 4-RZ/ 8	3042683	330
			RSC 4	3058127	546	S-II-20 A/500 V	0913650	469	SC 4-RZ/ 9	3042696	330
			RSC 4-F	3058130	547	S-II-25 A/500 V	0913663	469	SC 4-RZ/10	3042706	330
			RSC 4-F/12	3059207	547	S-ME 4	3035758	99	SC 4-RZ/11	3043323	330
			RSC 4-F/4	3059171	547	S-ME 6	3034439	108	SC 4-RZ/12	3043336	330
			RSC 4-F/6	3059184	547	S-MT	3247954	409	SC 4-RZ/13	3043349	330
RBO 10	3244614	543	RSC 4-F/8	3059197	547	S-OTTA 6-T	0311199	536	SC 4-RZ/14	3043352	330
RBO 10 BU	3244616	543	RSC 5	3058143	547	S-URTK/SP	0311155	186	SC 4-RZ/15	3043365	330
RBO 10-3L	3076219	543	RSC 5-F	3058156	547	SB 2-8-T	3026366	186	SC 4/ 1-L	3042599	329
RBO 10-3L-HC	3076057	545	RSC 5-F/12	3059249	547	SB 3-8-T	3026492	186	SC 4/ 1-L BU	3042609	329
RBO 10-3L/FE	3076137	543	RSC 5-F/4	3059210	547	SB 4-8-T	3026379	186	SC 4/ 1-L GNYE	3042612	329
RBO 10-3L/FE-HC	3076138	545	RSC 5-F/6	3059223	547	SB 10-8-T	3026382	186	SC 4/ 2	3042450	329
RBO 10-3L/N	3076251	543	RSC 5-F/8	3059236	547	SB 10-8-T SO	3026395	186	SC 4/ 3	3042463	329
RBO 10-3L/N-HC	3076099	545	RSC 5-T	3058172	549	SB 2- 8/13	0202235	528	SC 4/ 4	3042476	329
RBO 10-3L/N/FE	3076293	543	RSC 5-T-F	3058334	549	SB 2- 8/13 N	0200062	422	SC 4/ 5	3042489	329
RBO 10-3L/N/FE-HC	3076170	545	RSC 6	3075870	548	SB 2-RTK/S	0311236	483	SC 4/ 6	3042492	329
RBO 10-FE	3244615	543	RSC 6-F	3075919	549	SB 2-URTK/SP	0360012	489	SC 4/ 7	3042502	329
RBO 10-FE-HC	3247978	545	RSCWE 6-3/10	3969926	614	SB 4-RTK/S	0311265	483	SC 4/ 8	3042515	329
RBO 10-HC	3247976	545	RSCWE 6-3/11	3969915	614	SB 4-URTK/SP	0360025	489	SC 4/ 9	3042528	329
RBO 10-HC BU	3247977	545	RSCWE 6-3/12	3969927	614	SB 6-T-2-8	3075842	246	SC 4/10	3042531	329
RBO 10-VS 2	3244643	543	RSCWE 6-3/13	3969916	614	SB 6-T-3-8	3075843	246	SC 4/11	3042544	329
RBO 10-VS 3	3244656	543	RSCWE 6-3/14	3969928	614	SB 6-T-4-8	3075844	246	SC 4/12	3042557	329

R

Registro

alfabético

Referencia	Código	Página	Referencia	Código	Página	Referencia	Código	Página	Referencia	Código	Página
SC 4/13	3042560	329	SP 4/ 1-R GNYE	3042832	333	SPDB 2,5/ 1-R GNYE	3043271	324	ST 2,5-3L-LA 24RD/O-M	3035580	159
SC 4/14	3042573	329	SP 4/2	3042890	333	SPDB 2,5/ 2	3040410	324	ST 2,5-3PE	3036071	159
SC 4/15	3042586	329	SP 4/3	3042900	333	SPDB 2,5/ 3	3040423	324	ST 2,5-3PV	3036068	159
SCBI 10-8,15	3245134	109	SP 4/4	3042926	333	SPDB 2,5/ 4	3040436	324	ST 2,5-4L1P	3041985	313
SCBI 10-8,15 ISO	3000417	109	SP 4/ 5	3042939	333	SPDB 2,5/ 5	3040449	324	ST 2,5-4L2P	3042007	313
SF-PH 2-100	1212560	386	SP 4/6	3042942	333	SPDB 2,5/ 6	3040452	324	ST 2,5-4L2P-Z	3041998	313
SF-PH 2-100 S-VDE	1212694	386	SP 4/7	3042955	333	SPDB 2,5/ 7	3040465	324	ST 2,5-DIO/L-R	3036262	164
SF-PZSL 1-80 S-VDE	1212699	562	SP 4/8	3042968	333	SPDB 2,5/ 8	3040478	324	ST 2,5-DIO/R-L	3036518	164
SF-PZSL 2-100 S-VDE	1212700	563	SP 4/9	3042971	333	SPDB 2,5/ 9	3040481	324	ST 2,5-MT	3036343	163
SF-SL 0,6X3,5-100 S-VDE	1212587	218	SP 4/1 BU	3061033	333	SPDB 2,5/10	3040494	324	ST 2,5-MT BU	3037818	163
SF-SL 0,8X4,0-100	1212551	381	SP 4/1 GNYE	3061046	333	SPDB 2,5/11	3040504	324	ST 2,5-PCB/ 2-G-5,2	1980378	293
SF-SL 0,8X4,0-100 S-VDE	1212588	484	SP 4/10	3042984	333	SPDB 2,5/12	3040517	324	ST 2,5-PCB/ 3-G-5,2	1980381	293
SGSK 6	3029965	186	SP 4/11	3042997	333	SPDB 2,5/13	3040520	324	ST 2,5-PCB/ 4-G-5,2	1980394	293
SH-SE 14/18	0913317	468	SP 4/12	3043006	333	SPDB 2,5/14	3040533	324	ST 2,5-PCB/ 5-G-5,2	1980404	293
SHN 13	1209923	382	SP 4/13	3043718	333	SPDB 2,5/15	3040546	324	ST 2,5-PCB/ 6-G-5,2	1980417	293
SHN 5.5	1209855	376	SP 4/14	3043721	333	SPV 2,5/ 1	3041710	322	ST 2,5-PCB/ 7-G-5,2	1980420	293
SHN 8	1209868	378	SP 4/15	3043734	333	SPV 2,5/ 1 BU	3061017	322	ST 2,5-PCB/ 8-G-5,2	1980433	293
SK 5	3025338	574	SP-H 2,5/ 1	3210619	321	SPV 2,5/ 1 GNYE	3061020	322	ST 2,5-PCB/ 9-G-5,2	1980446	293
SK 5-D	3025406	574	SP-H 2,5/ 1 BU	3210761	321	SPV 2,5/ 1-L	3041024	322	ST 2,5-PCB/ 10-G-5,2	1980459	293
SK 8	3025163	574	SP-H 2,5/ 1 GNYE	3210774	321	SPV 2,5/ 1-L BU	3041037	322	ST 2,5-PCB/ 11-G-5,2	1980462	293
SK 8-D	3026861	574	SP-H 2,5/ 1-L	3210787	321	SPV 2,5/ 1-L GNYE	3041040	322	ST 2,5-PCB/ 12-G-5,2	1980475	293
SK 14	3025176	574	SP-H 2,5/ 1-L BU	3210790	321	SPV 2,5/ 1-M	3041053	322	ST 2,5-PCB/ 12-G-5,2	1980488	293
SK 14-D	3026874	574	SP-H 2,5/ 1-L GNYE	3210800	321	SPV 2,5/ 1-M BU	3041066	322	ST 2,5-PCB/ 13-G-5,2	1980491	293
SK 20	3025189	574	SP-H 2,5/ 1-M	3210813	321	SPV 2,5/ 1-M GNYE	3041079	322	ST 2,5-PCB/ 14-G-5,2	1980501	293
SK 20-D	3026887	574	SP-H 2,5/ 1-M BU	3210826	321	SPV 2,5/ 1-R	3041082	322	ST 2,5-PCB/ 15-G-5,2	1980514	293
SK 28	3026997	574	SP-H 2,5/ 1-M GNYE	3210839	321	SPV 2,5/ 1-R BU	3041095	322	ST 2,5-PCB/ 16-G-5,2	1980527	293
SK 28-D	3027006	574	SP-H 2,5/ 1-R	3210842	321	SPV 2,5/ 1-R GNYE	3041105	322	ST 2,5-PCB/ 17-G-5,2	1980530	293
SK 35	3026463	574	SP-H 2,5/ 1-R BU	3210855	321	SPV 2,5/ 2	3041723	322	ST 2,5-PCB/ 18-G-5,2	1980543	293
SK 35-D	3026890	574	SP-H 2,5/ 1-R GNYE	3210868	321	SPV 2,5/ 3	3041736	322	ST 2,5-PCB/ 19-G-5,2	1980556	293
SKS 14	3240211	575	SP-H 2,5/ 2	3210622	321	SPV 2,5/ 4	3041749	322	ST 2,5-PCB/ 10-G-5,2	1980569	293
SKS 14-D	3240214	575	SP-H 2,5/ 3	3210635	321	SPV 2,5/ 5	3041752	322	ST 2,5-PCB/ 11-G-5,2	1980572	293
SKS 14-NS35	3240217	575	SP-H 2,5/ 4	3210648	321	SPV 2,5/ 6	3041765	322	ST 2,5-PCB/ 12-G-5,2	1980585	293
SKS 14-SNS35	3062799	575	SP-H 2,5/ 5	3210651	321	SPV 2,5/ 7	3041778	322	ST 2,5-PE	3031238	157
SKS 20	3240212	575	SP-H 2,5/ 6	3210664	321	SPV 2,5/ 8	3041781	322	ST 2,5-PE/2PV	3038833	159
SKS 20-D	3240215	575	SP-H 2,5/ 7	3210677	321	SPV 2,5/ 9	3041794	322	ST 2,5-PE/3L	3036055	159
SKS 20-NS35	3240218	575	SP-H 2,5/ 8	3210680	321	SPV 2,5/ 10	3041804	322	ST 2,5-PE/3L/1P	3041969	313
SKS 20-SNS35	3062809	575	SP-H 2,5/ 9	3210693	321	SPV 2,5/ 11	3041817	322	ST 2,5-PE/L	3036097	159
SKS 8	3240210	575	SP-H 2,5/ 10	3210703	321	SPV 2,5/ 12	3041820	322	ST 2,5-PE/L/N	3036084	159
SKS 8-D	3240213	575	SP-H 2,5/ 11	3210716	321	SPV 2,5/ 13	3041833	322	ST 2,5-QUATTRO	3031306	157
SKS 8-NS35	3240216	575	SP-H 2,5/ 12	3210729	321	SPV 2,5/ 14	3041846	322	ST 2,5-QUATTRO BU	3031319	157
SKS 8-SNS35	3062786	575	SP-H 2,5/ 13	3210732	321	SPV 2,5/ 15	3041859	322	ST 2,5-QUATTRO-DIO 1N 5408K/L-R	3002216	164
SLKK 5	0461018	450	SP-H 2,5/ 14	3210745	321	SRDK 6	3029973	186	ST 2,5-QUATTRO-DIO 1N 5408K/R-L	3002214	164
SLKK 5-LA 24 RD/U-O	0461021	450	SP-H 2,5/ 15	3210758	321	SRTK 6	3029952	186	ST 2,5-QUATTRO-DIO/L-R	3036233	164
SLKK 5-LA 60 RD/U-O	0461034	450	SPB 2,5/ 1	3040106	323	SS-ZB WH	5031171	468	ST 2,5-QUATTRO-DIO/R-L	3036534	164
SLKK 5-LA230	0461047	450	SPB 2,5/ 1 BU	3040724	323	SS-ZB YE	5031650	468	ST 2,5-QUATTRO-MT	3036576	163
SP 2,5/ 1	3040258	320	SPB 2,5/ 1 GNYE	3040711	323	SSK 0625 KER-EX	0501059	511	ST 2,5-QUATTRO-MT BU	3037834	163
SP 2,5/ 1 BU	3040698	320	SPB 2,5/ 1-L	3043103	323	SSK 110 KER-EX	0502058	512	ST 2,5-QUATTRO-PE	3031322	157
SP 2,5/ 1 GNYE	3040708	320	SPB 2,5/ 1-L BU	3043116	323	SSK 116 KER-EX	0503057	513	ST 2,5-QUATTRO-TG	3038451	162
SP 2,5/ 1-L	3043019	320	SPB 2,5/ 1-L GNYE	3043129	323	SSK 135 KER-EX	0505055	513	ST 2,5-QUATTRO-U	3031636	157
SP 2,5/ 1-L BU	3043022	320	SPB 2,5/ 1-M	3043132	323	SSL 2,5	3043815	292	ST 2,5-QUATTRO/2P	3040038	311
SP 2,5/ 1-L GNYE	3043035	320	SPB 2,5/ 1-M BU	3043145	323	ST 1,5	3031076	153	ST 2,5-QUATTRO/2P BU	3040669	311
SP 2,5/ 1-M	3043043	320	SPB 2,5/ 1-M GNYE	3043158	323	ST 1,5 BU	3031089	153	ST 2,5-QUATTRO/2P-F	3209853	371
SP 2,5/ 1-M BU	3043051	320	SPB 2,5/ 1-R	3043161	323	ST 1,5-PE	3031513	153	ST 2,5-QUATTRO/2P-FS	3061392	369
SP 2,5/ 1-M GNYE	3043064	320	SPB 2,5/ 1-R BU	3043174	323	ST 1,5-QUATTRO	3031186	153	ST 2,5-QUATTRO/2P-PE	3040041	311
SP 2,5/ 1-R	3043077	320	SPB 2,5/ 1-R GNYE	3043187	323	ST 1,5-QUATTRO BU	3031199	153	ST 2,5-QUATTRO/4P	3042159	289
SP 2,5/ 1-R BU	3043080	320	SPB 2,5/ 2	3040119	323	ST 1,5-QUATTRO-PE	3031209	153	ST 2,5-QUATTRO/4P BU	3042081	289
SP 2,5/ 1-R GNYE	3043093	320	SPB 2,5/ 3	3040122	323	ST 1,5-QUATTRO-U	3038600	153	ST 2,5-QUATTRO/4P-F	3061208	371
SP 2,5/ 2	3040261	320	SPB 2,5/ 4	3040135	323	ST 1,5-TWIN	3031128	153	ST 2,5-QUATTRO/4P-FS	3061402	369
SP 2,5/ 3	3040274	320	SPB 2,5/ 5	3040143	323	ST 1,5-TWIN BU	3031131	153	ST 2,5-QUATTRO/4P-PE	3042162	289
SP 2,5/ 4	3040287	320	SPB 2,5/ 6	3040151	323	ST 1,5-TWIN-PE	3031144	153	ST 2,5-TG	3038435	162
SP 2,5/ 5	3040290	320	SPB 2,5/ 7	3040164	323	ST 1,5/S-QUATTRO	3213124	154	ST 2,5-TWIN	3031241	157
SP 2,5/ 6	3040300	320	SPB 2,5/ 8	3040177	323	ST 1-SI	0920326	460	ST 2,5-TWIN BU	3031254	157
SP 2,5/ 7	3040313	320	SPB 2,5/ 9	3040180	323	ST 1-SILA 250	0920397	460	ST 2,5-TWIN-DIO/L-R	3036246	164
SP 2,5/ 8	3040326	320	SPB 2,5/ 10	3040193	323	ST 1-SILED 24	0920384	460	ST 2,5-TWIN-DIO/R-L	3036521	164
SP 2,5/ 9	3040339	320	SPB 2,5/ 11	3040203	323	ST 10	3036110	189	ST 2,5-TWIN-MT	3036356	163
SP 2,5/ 10	3040342	320	SPB 2,5/ 12	3040216	323	ST 10 BU	3036123	189	ST 2,5-TWIN-MT BU	3037821	163
SP 2,5/ 11	3040355	320	SPB 2,5/ 13	3040229	323	ST 10-PE	3036136	189	ST 2,5-TWIN-MT/1P	3040766	312
SP 2,5/ 12	3040368	320	SPB 2,5/ 14	3040232	323	ST 10-TWIN	3035288	189	ST 2,5-TWIN-PE	3031267	157
SP 2,5/ 13	3040371	320	SPB 2,5/ 15	3040245	323	ST 10-TWIN BU	3035292	189	ST 2,5-TWIN-TG	3038448	162
SP 2,5/ 14	3040384	320	SPDB 2,5/ 1	3040407	324	ST 10-TWIN-PE	3035302	189	ST 2,5-TWIN-TG/1P	3040847	312
SP 2,5/ 15	3040397	320	SPDB 2,5/ 1 BU	3040737	324	ST 16	3036149	193	ST 2,5-TWIN/ 1P	3042117	311
SP 4/ 1	3042887	333	SPDB 2,5/ 1 GNYE	3040740	324	ST 16 BU	3036152	193	ST 2,5-TWIN/ 1P BU	3042104	311
SP 4/ 1-L	3042751	333	SPDB 2,5/ 1-L	3043190	324	ST 16-PE	3036165	193	ST 2,5-TWIN/ 1P-PE	3042120	311
SP 4/ 1-L BU	3042764	333	SPDB 2,5/ 1-L BU	3043200	324	ST 16-TWIN	3035328	193	ST 2,5-TWIN/ 1P-F	3209840	371
SP 4/ 1-L GNYE	3042777	333	SPDB 2,5/ 1-L GNYE	3043213	324	ST 16-TWIN BU	3035331	193	ST 2,5-TWIN/ 1P-FS	3061389	369
SP 4/ 1-M	3042780	333	SPDB 2,5/ 1-M	3043226	324	ST 16-TWIN-PE	3035344	193	ST 2,5/ 1P	3040012	311
SP 4/ 1-M BU	3042793	333	SPDB 2,5/ 1-M BU	3043239	324	ST 2,5	3031212	157	ST 2,5/ 1P BU	3040656	311
SP 4/ 1-M GNYE	3042803										

Referencia	Código	Página	Referencia	Código	Página	Referencia	Código	Página	Referencia	Código	Página
ST 2,5/2P	3042133	289	ST-SHUK 4	0921011	472	STTB 2,5-DIO/O-U	3031555	165			
ST 2,5/2P BU	3042094	289	ST-SILA250	0920287	460	STTB 2,5-DIO/U-O	3031563	165			
ST 2,5/2P-F	3061198	371	ST-SILA250-UK 4	0921053	472	STTB 2,5-DIO/UL-UR	3031571	165			
ST 2,5/2P-FS	3061415	369	ST-SILED 12-UK 4	0921024	472	STTB 2,5-L/N	3036330	158	T		
ST 2,5/2P-PE	3042146	289	ST-SILED 24	0920452	460	STTB 2,5-LA 24 RD	3031607	165	TM-PTRV 4,QR-1-4	0803464	47
ST 35	3036178	195	ST-SILED 24-UK 4	0921037	472	STTB 2,5-LA 60 RD	3031610	165	TM-PTRV 4,QR-4-1	0803465	47
ST 35 BU	3036181	195	ST-SILED 60-UK 4	0921040	472	STTB 2,5-LA230	3031623	165	TM-PTRV 4,QR:A-D	0803466	47
ST 35-PE	3036194	195	STT	0920216	460	STTB 2,5-PE	3036026	158	TM-PTRV 4,QR-D-A	0803467	47
ST 4	3031364	175	STG-MTN 0,5-1,0	3190438	290	STTB 2,5-PE/L	3036314	158	TM-PTRV 8,QR-1-8	0803468	51
ST 4 BU	3031377	175	STG-MTN 1,5-2,5	3190506	290	STTB 2,5-PE/N	3036327	158	TM-PTRV 8,QR:8-1	0803470	51
ST 4-FSI/C	3036372	177	STIO 2,5/3-2B/L	3209015	160	STTB 2,5-PT100 MD	3035564	166	TM-PTRV 8,QR:A-H	0803471	51
ST 4-FSI/C-LED 12	3036495	177	STIO 2,5/3-2B/L-LA24GN/O-M	3209031	160	STTB 2,5-PV	3031539	158	TM-PTRV 8,QR:H-A	0803473	51
ST 4-FSI/C-LED 24	3036505	177	STIO 2,5/3-2B/L-LA24RD/O-M	3209028	160	STTB 2,5-PV BU	3035108	158	TPN-UK	3003062	462
ST 4-HEDI	3035140	177	STIO 2,5/3-PE/B/L	3209044	160	STTB 2,5-TWIN	3038516	158	TPNS-UK	0706647	515
ST 4-HESI (5X20)	3036369	177	STIO 2,5/3-PE/B/L-LA24GN/O-M	3209141	160	STTB 2,5-TWIN BU	3038529	158	TPS 3/20/5	3246586	109
ST 4-HESI (6,3X32)	3036385	177	STIO 2,5/3-PE/B/L-LA24RD/O-M	3209138	160	STTB 2,5-TWIN-PE	3038532	158	TS-GSK	0304214	481
ST 4-HESILA 250 (5X20)	3036563	177	STIO 2,5/4-3B/L	3209057	161	STTB 2,5-TWIN-PV	3038545	158	TS-K	1302215	421
ST 4-HESILA 250 (6,3X32)	3038778	177	STIO 2,5/4-3B/L-LA24GN/O-M	3209167	161	STTB 2,5/2P	3040054	311	TS-KK 3	2770215	155
ST 4-HESILED 24 (5X20)	3036547	177	STIO 2,5/4-3B/L-LA24RD/O-M	3209154	161	STTB 2,5/2P BU	3040672	311	TS-KK 3 SO	2778534	530
ST 4-HESILED 24 (6,3X32)	3038765	177	STIO 2,5/4-PE/2B/L	3209060	161	STTB 2,5/2P BU SO	3040902	312	TS-RTK	0310211	483
ST 4-HESILED 60 (5X20)	3036550	177	STIO 2,5/4-PE/2B/L-LA24GN/O-M	3209183	161	STTB 2,5/2P SO	3040892	312	TS-RTK-BEN	0308210	483
ST 4-MT	3038875	178	STIO 2,5/4-PE/2B/L-LA24RD/O-M	3209170	161	STTB 2,5/2P-F	3061169	371	TPNS-UK	0706647	515
ST 4-PCB/ 2-G-6,2	1980598	300	STIO-IN 2,5/3 OG	3209196	160	STTB 2,5/2P-FS	3061428	369	TS-URTK/SS	0321213	481
ST 4-PCB/ 3-G-6,2	1980608	300	STIO-IN 2,5/3-PE OG	3209086	160	STTB 2,5/2P-PE	3040067	311	TS-USST 4/10	3070383	515
ST 4-PCB/ 4-G-6,2	1980611	300	STIO-IN 2,5/4 OG	3209206	161	STTB 2,5/2P-PE SO	3040915	312	TZ	0306704	472
ST 4-PCB/ 5-G-6,2	1980624	300	STIO-IN 2,5/4-PE OG	3209109	161	STTB 2,5/2P-PV	3040070	311			
ST 4-PCB/ 6-G-6,2	1980637	300	STME 6	3035700	184	STTB 2,5/2P-PV BU	3040685	311			
ST 4-PCB/ 7-G-6,2	1980640	300	STME 6 HV	3035693	183	STTB 2,5/2P-PV SO	3040928	312			
ST 4-PCB/ 8-G-6,2	1980653	300	STME 6 HV BU	3035694	183	STTB 2,5/4P	3061486	289	U		
ST 4-PCB/ 9-G-6,2	1980666	300	STME 6-BE	3035688	185	STTB 2,5/4P BU	3061512	289	UAB	3032428	507
ST 4-PCB/10-G-6,2	1980679	300	STME 6-DIO/L-R HV	3035691	185	STTB 2,5/4P-PE	3061499	289	UDB 2X25/16 BK	3071356	562
ST 4-PCB/11-G-6,2	1980682	300	STME 6-DIO/R-L HV	3035692	185	STTB 2,5/4P-PV	3061509	289	UDB 2X25/16 BN	3071357	562
ST 4-PCB/12-G-6,2	1980695	300	STMED 6	3035713	184	STTB 4	3031429	176	UDB 2X25/16 BU	3071358	562
ST 4-PCBV/ 2-G-6,2	1980705	300	STMED 6-PE	3035726	184	STTB 4 BU	3031432	176	UDB 2X25/16 GN	3071359	562
ST 4-PCBV/ 3-G-6,2	1980718	300	STN 35	3038299	195	STTB 4-PE	3036039	176	UDB 2X25/16 GY	3071355	562
ST 4-PCBV/ 4-G-6,2	1980721	300	STP 3,5-2	0830131	412	STTB 4-PV	3031542	176	UDB 2X35/25 BK	3071351	563
ST 4-PCBV/ 5-G-6,2	1980734	300	STP 3,5-3	0830132	412	STTBS 2,5	3038464	167	UDB 2X35/25 BN	3071352	563
ST 4-PCBV/ 6-G-6,2	1980747	300	STP 4-2	0810575	412	STTBS 2,5 BU	3038493	167			
ST 4-PCBV/ 7-G-6,2	1980750	300	STP 4-2-ZB	3038613	412	STTBS 2,5-PE	3038480	167			
ST 4-PCBV/ 8-G-6,2	1980763	300	STP 5-2	0800967	412	STTBS 2,5-PV	3038477	167			
ST 4-PCBV/ 9-G-6,2	1980776	300	STP 5-2-ZB	3037643	412	STTBS 2,5-PV BU	3035289	167			
ST 4-PCBV/10-G-6,2	1980789	300	STP 5-2/S	0800970	412	STTBS 4	3035056	180			
ST 4-PCBV/11-G-6,2	1980792	300	STP 5-3	0810562	412	STTBS 4 BU	3035069	180			
ST 4-PCBV/12-G-6,2	1980802	300	STS 2,5	3036398	167	STTBS 4-MT	3035470	181			
ST 4-PE	3031380	175	STS 2,5 BU	3036408	167	STTBS 4-MT BU	3035522	181			
ST 4-PE/3L	3038338	176	STS 2,5-MT	3036990	168	STTBS 4-PE	3035072	180			
ST 4-QUATTRO	3031445	175	STS 2,5-MT BU	3035425	168	STTBS 4-PV	3035085	180			
ST 4-QUATTRO BU	3031458	175	STS 2,5-PE	3036411	167	STTBS 4-TG	3035483	181			
ST 4-QUATTRO-DIO 1N 5408/L-R	3037782	178	STS 2,5-QUATTRO	3031746	167	STTBU 4	3033155	179			
ST 4-QUATTRO-DIO 1N 5408/R-L	3037795	178	STS 2,5-QUATTRO BU	3036288	167	STTBU 4 BU	3033168	179			
ST 4-QUATTRO-PE	3031461	175	STS 2,5-QUATTRO-PE	3031759	167	STTBU 4-PE	3033171	179			
ST 4-QUATTRO-U	3038639	175	STS 2,5-TG	3037009	168	STTBU 4-PV	3033184	179			
ST 4-QUATTRO/2P	3042845	327	STS 2,5-TWIN	3031720	167	STU 10/ 4X2,5	3033139	190			
ST 4-QUATTRO/2P BU	3042861	327	STS 2,5-TWIN BU	3036275	167	STU 10/ 4X2,5 BU	3033142	190			
ST 4-QUATTRO/2P-PE	3042858	327	STS 2,5-TWIN-PE	3031733	167	STU 2,5-TWIN	3033016	166			
ST 4-QUATTRO/4CP	3042736	328	STS 4	3036424	179	STU 2,5-TWIN BU	3033029	166			
ST 4-TG	3038367	178	STS 4 BU	3036437	179	STU 2,5-TWIN-PE	3033032	166			
ST 4-TWIN	3031393	175	STS 4-PE	3036440	179	STU 35/ 4X10	3033126	195			
ST 4-TWIN BU	3031403	175	STS 4-QUATTRO	3031681	180	STU 35/ 4X10 BU	3033210	195			
ST 4-TWIN-PE	3031416	175	STS 4-QUATTRO BU	3036301	180	STU 4-TWIN	3033058	179			
ST 4/ 1P	3042719	327	STS 4-QUATTRO-PE	3031694	180	STU 4-TWIN BU	3033061	179			
ST 4/ 1P BU	3042874	327	STS 4-TWIN	3031665	179	STU 4-TWIN-PE	3033074	179			
ST 4/ 1P-PE	3042722	327	STS 4-TWIN BU	3036291	179	SZF 0-0,4X2,5	1204504	36			
ST 4/ 2P	3042735	299	STS 4-TWIN-PE	3031678	179	SZF 1-0,6X3,5	1204517	68			
ST 4/ 2P BU	3043789	299	STS 4-TWIN/L	3036592	180	SZF 2-0,8X4,0	1204520	104			
ST 4/ 2P-PE	3042748	299	STS 4-TWIN/L BU	3036589	180	SZF 3-1,0X5,5	1206612	114			
ST 6	3031487	183	STS 6	3038121	185	SZG 0,6X3,5 VDE	1205121	471			
ST 6 BU	3031490	183	STS 6 BU	3038134	185	SZG 0,9X6,5 VDE	1205134	483			
ST 6-PE	3031500	183	STS 6-PE	3038147	185	SZK PH2 VDE	1205163	546			
ST 6-TWIN	3036466	183	STS 6-TWIN	3038150	185	SZK P20 VDE	1206447	387			
ST 6-TWIN BU	3036479	183	STS 6-TWIN BU	3038163	185	SZK P21 VDE	1206450	391			
ST 6-TWIN-PE	3036482	183	STS 6-TWIN-PE	3038176	185	SZS 0,4X2,5 VDE	1205037	420			
ST-1N4007	2802329	472	STTB 1,5	3031157	154	SZS 0,6X3,5	1205053	533			
ST-B25C01500	2802345	472	STTB 1,5 BU	3031160	154	SZS 1,0X4,0 VDE	1205066	242			
ST-BE	2802316	472	STTB 1,5-PE	3036013	154	SZS 1,0X6,5 VDE	1205079	252			
ST-BE-LA 24	2802374	472	STTB 1,5-PV	3031526	154	SZS 1,2X8,0 VDE	1205082	256			
ST-BE-LA230	2802387	472	STTB 2,5	3031270	158						
ST-BE-VP	2802332	472	STTB 2,5 BU	3031283	158						
ST-K 4	5025462	472	STTB 2,5-DIO/O-U/O-UR	3031597	165						
ST-SI	0920229	470	STTB 2,5-DIO/O-UL/UR-UL	3031584	165						

Referencia	Código	Página	Referencia	Código	Página	Referencia	Código	Página	Referencia	Código	Página
UHV 50-AS/AS	2130017	554	UK 10-PLUS BU	3001475	429	UKH 70-3L-F	3076484	259	UP 6/ 1	3060610	356
UHV 50-KH/AS	2130114	554	UK 10-PLUS-PE	3001420	431	UKH 70-3L/FE	3076400	259	UP 6/ 1 BU	3060717	356
UHV 50-KH/KH	2130169	554	UK 10-TWIN	3005196	429	UKH 70-3L/FE-F	3076565	259	UP 6/ 1 GNYE	3060720	356
UHV 50-VS 2	5030897	554	UK 10-TWIN BU	3005235	429	UKH 70-3L/N	3076361	259	UP 6/ 1-L	3060733	357
UHV 50-VS 3	2130622	554	UK 10-TWIN-PE	3001433	431	UKH 70-3L/N-F	3076523	259	UP 6/ 1-L BU	3060746	357
UHV 95-AH	2130457	555	UK 16 N	3006043	423	UKH 70-3L/N/FE	3076442	259	UP 6/ 1-L GNYE	3060759	357
UHV 95-AS/AS	2130020	555	UK 16 N BU	3006056	423	UKH 70-3L/N/FE-F	3076604	259	UP 6/ 1-M	3060762	357
UHV 95-KH/AS	2130127	555	UK 35 N	3074130	423	UKH 70-F	3247051	259	UP 6/ 1-M BU	3060775	357
UHV 95-KH/KH	2130172	555	UK 35 N BU	3058350	423	UKH 70-PE/S	3213141	259	UP 6/ 1-M GNYE	3060788	357
UHV 95-VS 2	2130635	555	UK 4-SD	3246861	490	UKH 70/4X10	3213142	260	UP 6/ 1-R	3060791	357
UHV 95-VS 3	2130648	555	UK 5 N-MT	3000563	477	UKH 70/4X10 BU	3213143	260	UP 6/ 1-R BU	3060801	357
UHV150-AH	2130460	555	UK 5 N-TG	3000604	473	UKH 70/4X10-PE	3213144	261	UP 6/ 1-R GNYE	3060814	357
UHV150-AS/AS	2130033	555	UK 5-HEDI N	3000564	453	UKH 95 1500V	3247419	263	UP 6/ 2	3060623	356
UHV150-KH/AS	2130130	555	UK 5-HEDI N GY	3000752	453	UKH 95 1500V BU	3247420	263	UP 6/ 3	3060636	356
UHV150-KH/KH	2130185	555	UK 5-HESI N	3000539	452	UKK 3	2770011	434	UP 6/ 4	3060649	356
UHV150-VS 2	2130651	555	UK 5-HESILA 250 N	3000542	452	UKK 3 BU	2770095	434	UP 6/ 5	3060652	356
UHV150-VS 3	2130664	555	UK 5-HESILED 24 N	3000540	452	UKK 4-FS	2770561	502	UP 6/ 6	3060665	356
UHV240-AH	2130473	555	UK 5-HESILED 60 N	3000541	452	UKK 4-FS/FS	2771133	503	UP 6/ 7	3060678	356
UHV240-AS/AS	2130046	555	UK 5-MTD N	3000562	453	UKK 5	2774017	435	UP 6/ 8	3060681	356
UHV240-KH/AS	2130143	555	UK 6-T	3072803	485	UKK 5 BU	2774091	435	UP 6/ 9	3060694	356
UHV240-KH/KH	2130198	555	UK 6-T-P	3072800	484	UKK 5-2 BE	3048030	492	UP 6/10	3060704	356
UHV240-VS 2	2130677	555	UK 6-TK-P	3072804	485	UKK 5-2DIO/O-UL/UR-UL	2791113	492	UPBV 2,5/ 1	3045145	342
UHV240-VS 3	2130680	555	UK-SI	3118012	460	UKK 5-BE	3048027	492	UPBV 2,5/ 1 BU	3045240	342
UIK 16	3006153	505	UK-SI BU	3118096	460	UKK 5-DIO/O-U	2791016	492	UPBV 2,5/ 1 GNYE	3045253	342
UIK 16 BU	3006205	505	UKD 6	3072801	485	UKK 5-DIO/U-O	2791032	492	UPBV 2,5/ 1-L	3045318	343
UIK 35	3006182	505	UKH 50	3009118	257	UKK 5-DIO/UL-UR	2791029	492	UPBV 2,5/ 1-L BU	3045321	343
UIK 35 BU	3006302	505	UKH 50 BU	3009105	257	UKK 5-HESI (5X20)	3007204	456	UPBV 2,5/ 1-L GNYE	3045334	343
UIKN 16 BU	3006166	509	UKH 50 EP	3009228	256	UKK 5-HESI (6,3X32)	3007217	457	UPBV 2,5/ 1-M	3045347	343
UIKN 35 BU	3034015	509	UKH 50-3L	3076634	257	UKK 5-HESILED 24 (5X20)	3026654	456	UPBV 2,5/ 1-M BU	3045350	343
UISLKG 16	0443052	506	UKH 50-3L-F	3076638	257	UKK 5-HESILED 24 (6,3X32)	0711632	457	UPBV 2,5/ 1-M GNYE	3045363	343
UISLKG 16-1	3001789	506	UKH 50-3L/FE	3076636	257	UKK 5-LA 230	2791359	493	UPBV 2,5/ 1-R	3045376	343
UISLKG 35	0443065	506	UKH 50-3L/FE-F	3076640	257	UKK 5-LA 24 RD/U-O	2791320	493	UPBV 2,5/ 1-R BU	3045389	343
UISLKG 35-1	3001776	506	UKH 50-3L/N	3076635	257	UKK 5-LA 60 RD/U-O	2791333	493	UPBV 2,5/ 1-R GNYE	3045392	343
UK 1,5 N	3005837	420	UKH 50-3L/N-F	3076639	257	UKK 5-MTK-P/P	2800004	478	UPBV 2,5/ 2	3045402	342
UK 1,5 N BU	3005840	420	UKH 50-3L/N/FE	3076637	257	UKK 5-MTK-P/P-LA 24RD/O-U	2800020	478	UPBV 2,5/ 3	3045415	342
UK 2,5 N	3003347	421	UKH 50-3L/N/FE-F	3076641	257	UKK 5-MTKD-P/P	2800017	478	UPBV 2,5/ 4	3045428	342
UK 2,5 N BU	3003350	421	UKH 50-F	3247019	257	UKK 5-PE	2774211	437	UPBV 2,5/ 5	3045431	342
UK 3 N	3001501	421	UKH 95	3010013	263	UKK 5-PV	2791388	435	UPBV 2,5/ 6	3045444	342
UK 3 N BU	3001514	421	UKH 95 BU	3010136	263	UKK 5-TG	3007042	471	UPBV 2,5/ 7	3045457	342
UK 3-TWIN	3002225	428	UKH 95 EP	3009231	262	UKKB 3	2771010	434	UPBV 2,5/ 8	3045460	342
UK 3-TWIN BU	3002416	428	UKH 95-3L	3076332	263	UKKB 5	2771094	434	UPBV 2,5/ 9	3045473	342
UK 3-TWIN-PE	1923126	430	UKH 95-3L-F	3076497	263	UKKB 5 BU	2771146	435	UPBV 2,5/10	3045499	342
UK 5 N	3004362	421	UKH 95-3L/FE	3076413	263	UKKB 5 PE	3216053	435	UPBV 2,5/11	3045509	342
UK 5 N BU	3004388	421	UKH 95-3L/FE-F	3076578	263	UKKB 10	3007123	437	UPBV 2,5/12	3045512	342
UK 5-HESI	3004100	454	UKH 95-3L/N	3076374	263	UKKB 10-PV	2772077	436	UPBV 2,5/13	3045525	342
UK 5-HESILA 250	3004142	454	UKH 95-3L/N-F	3076536	263	UKKB 10/2,5	3003567	436	UPBV 2,5/14	3045538	342
UK 5-HESILED 24	3004126	454	UKH 95-3L/N/FE	3076455	263	UKKB 10/2,5-PV	2771007	436	UPBV 2,5/15	3045541	342
UK 5-MTK	3004430	477	UKH 95-3L/N/FE-F	3076617	263		2775485	436	UPBV 4/ 1	3045800	351
UK 5-MTK-P/P	3004032	477	UKH 95-F	3247022	263	UKN 2,5 BU	3032004	507	UPBV 4/ 1 BU	3045266	351
UK 5-MTK-P/P BU	3004058	477	UKH 150	3010110	265	UKN 5 BU	3032088	507	UPBV 4/ 1 GNYE	3045279	351
UK 5-TWIN	1923021	429	UKH 150 1500V	3247433	265	UKN 6 N BU	3024041	508	UPBV 4/ 1-L	3045716	351
UK 5-TWIN BU	1923047	429	UKH 150 1500V BU	3247434	265	UKN 10 N BU	3003910	508	UPBV 4/ 1-L BU	3045729	351
UK 5-TWIN-PE	1923076	431	UKH 150 BU	3010123	265	UP 4-4CT	3208720	350	UPBV 4/ 1-L GNYE	3045732	351
UK 6 N	3004524	422	UKH 150-3L	3076345	265	UP 4-4VT	3208721	350	UPBV 4/ 1-M	3045745	351
UK 6 N BU	3004977	422	UKH 150-3L-F	3076507	265	UP 4/ 1	3060115	352	UPBV 4/ 1-M BU	3045758	351
UK 6,3-HESI	3004171	455	UKH 150-3L/FE	3076426	265	UP 4/ 1 BU	3045282	352	UPBV 4/ 1-M GNYE	3045761	351
UK 6,3-HESILA 250	3004249	455	UKH 150-3L/FE-F	3076581	265	UP 4/ 1 GNYE	3045295	352	UPBV 4/ 1-R	3045774	351
UK 6,3-HESILED 24	3004265	455	UKH 150-3L/N	3076387	265	UP 4/ 1-L	3060021	352	UPBV 4/ 1-R BU	3045787	351
UK 6-FSI/C	3118203	461	UKH 150-3L/N-F	3076549	265	UP 4/ 1-L BU	3060034	352	UPBV 4/ 1-R GNYE	3045790	351
UK 6-FSI/C-LED12	3001925	461	UKH 150-3L/N/FE	3076468	265	UP 4/ 1-L GNYE	3060047	352	UPBV 4/ 2	3045813	351
UK 6-FSI/C-LED24	3001938	461	UKH 150-3L/N/FE-F	3076620	265	UP 4/ 1-M	3060050	352	UPBV 4/ 3	3045826	351
UK 10 N	3005073	423	UKH 150-F	3247035	265	UP 4/ 1-M BU	3060063	352	UPBV 4/ 4	3045839	351
UK 10 N BU	3005086	423	UKH 150/240 EP	3009244	264	UP 4/ 1-M GNYE	3060076	352	UPBV 4/ 5	3045842	351
UK 10,3 HESILED 1000V	3211249	464	UKH 240	3010217	267	UP 4/ 1-R	3060089	352	UPBV 4/ 6	3045855	351
UK 10,3-CC HESI N	3048580	463	UKH 240 BU	0711852	267	UP 4/ 1-R BU	3060092	352	UPBV 4/ 7	3045868	351
UK 10,3-CC HESILED N 600	3048616	463	UKH 240-3L	3076358	267	UP 4/ 1-R GNYE	3060102	352	UPBV 4/ 8	3045871	351
UK 10,3-HESI 1000V	3211236	464	UKH 240-3L-F	3076510	267	UP 4/ 2	3060128	352	UPBV 4/ 9	3045884	351
UK 10,3-HESI 1500V	3062760	466	UKH 240-3L/FE	3076439	267	UP 4/ 3	3060131	352	UPBV 4/10	3045897	351
UK 10,3-HESI N	3048386	462	UKH 240-3L/FE-F	3076594	267	UP 4/ 4	3060144	352	UPBV 4/11	3045907	351
UK 10,3-HESILED N 690	3048399	462	UKH 240-3L/N	3076390	267	UP 4/ 5	3060157	352	UPBV 4/12	3045910	351
UK 10-DREHSI (5X20)	3005109	458	UKH 240-3L/N-F	3076552	267	UP 4/ 6	3060160	352	UPBV 4/13	3045923	351
UK 10-DREHSI (6,3X32)	3005507	459	UKH 240-3L/N/FE	3076471	267	UP 4/ 7	3060173	352	UPBV 4/14	3045936	351
UK 10-DREHSI/K (5X25)	3005688	459	UKH 240-3L/N/FE-F	3076633	267	UP 4/ 8	3060186	352	UPBV 4/15	3045949	351
UK 10-DREHSILA 250 (5X20)	3005170	458	UKH 240-F	3247048	267	UP 4/ 9	3060199	352	UPCT 4/2	3057461	348
UK 10-DREHSILA 250 (6,3X32)	3005662	459	UKH 50 1500V	3247400	257	UP 4/10	3060209	352	UPCT 4/3	3057458	348
UK 10-DREHSILED 12 (5X20)	3005112	458	UKH 50 1500V BU	3247402	257	UP 4/11	3060212	352	UPRV 2	3045567	363
UK 10-DREHSILED 24 (5X20)	3005138	458	UKH 70	3213140	259	UP 4/12	3060225	352	UPRZ	3045570	363
UK 10-DREHSILED 24 (6,3X32)	3005646	459	UKH 70 1500V	3247461	259	UP 4/13	3060238	352	UPZ 2	3045554	362
UK 10-DREHSILED 60 (5X20)	3005154	458	UKH 70 BU	3244601	259	UP 4/14	3060241	352	URDK 6	3026706	487
UK 10-PLUS	3001381	429	UKH 70-3L	3076329	259	UP 4/15	3060254	352	URTK 6	3026272	

Referencia	Código	Página	Referencia	Código	Página	Referencia	Código	Página	Referencia	Código	Página
URTK/S	0311087	483	UT 2,5-TWIN	3044513	219	UT 4-QUATTRO-TG P/P	3064030	234	UTI 35	3074088	255
URTK/S-BEN 10	0309109	483	UT 2,5-TWIN BU	3044526	219	UT 4-QUATTRO-TG P/P BU	3073089	234	UTI 35 BU	3075731	255
URTK/SP	0311126	489	UT 2,5-TWIN-PE	3044539	219	UT 4-QUATTRO/2P	3060296	345	UTI 35-PE	3074091	255
URTK/SS	0321019	481	UT 2,5-TWIN/1P	3060490	339	UT 4-QUATTRO/2P BU	3060306	345	UTME 4	3047452	238
URTK/SS-PSB	3056608	481	UT 2,5-TWIN/1P BU	3060500	339	UT 4-QUATTRO/2P-F	3060335	371	UTME 4-CT/1P	3057432	348
URTKD/SP	0311142	489	UT 2,5-TWIN/1P-F	3061172	371	UT 4-QUATTRO/2P-PE	3060319	345	UTME 4-P/P	3047453	238
USB 2-RTK/S	0311278	483	UT 2,5-TWIN/1P-PE	3060513	339	UT 4-TG	3046142	233	UTME 4-P/P BU	3047454	238
USBR 2-11	3001356	537	UT 2,5/1P	3045017	339	UT 4-TG BU	3073283	233	UTME 4/1P	3057416	347
USBR 2-7	2303239	421	UT 2,5/1P BU	3045020	339	UT 4-TG-EX	3046143	233	UTME 6	3047400	247
USED 27 N	3048373	469	UT 2,5/1P-F	3060445	371	UT 4-TG-P/P	3046168	233	UTMED 4	3047465	238
USEN 14 N	3048357	468	UT 2,5/1P-PE	3045033	339	UT 4-TG-P/P BU	3073296	233	UTMED 4-PE	3047478	238
USEN 18 N	3048360	468	UT 35	3044225	255	UT 4-TG-P/P-EX	3046169	233	UTMED 6	3047413	247
USIG	0920083	460	UT 35 BU	3044238	255	UT 4-TWIN	3044364	229	UTMED 6-PE	3047442	247
USIG BU	0920122	460	UT 35-PE	3044241	255	UT 4-TWIN BU	3044500	229	UTN 2,5	3245011	224
USK 4-FS/FS(8-2,8-0,8)	0271017	501	UT 35-PE/S	3215928	255	UT 4-TWIN HV	3000608	229	UTN 4	3245024	240
USK 4-FSR(4-2,8-0,8)	0270018	501	UT 4	3044102	229	UT 4-TWIN-MT	3046003	236	UTN 6	3245037	248
USLKG 1,5 N	3005853	424	UT 4 BU	3044115	229	UT 4-TWIN-MT BU	3073018	236	UTN 10	3245040	251
USLKG 10 N	3003923	426	UT 4-HEDI	3046249	231	UT 4-TWIN-MT P/P	3064014	236	UTN 16	3245053	253
USLKG 10 N-1	0442082	426	UT 4-HEDI-P/P	3046252	231	UT 4-TWIN-MT P/P BU	3073021	236	UTN 35	3245066	255
USLKG 16 N	0443023	427	UT 4-HESI (5X20)	3046032	231	UT 4-TWIN-PE	3044380	229	UTRE 6-2/10	3069811	601
USLKG 16 N-1	0443036	427	UT 4-HESILA 250 (5X20)	3046100	231	UT 4-TWIN-TG	3046595	234	UTRE 6-2/11	3069812	601
USLKG 2,5 N	0441119	424	UT 4-HESILED 24 (5X20)	3046090	231	UT 4-TWIN-TG BU	3073034	234	UTRE 6-2/12	3069813	601
USLKG 2,5 N-1	0443081	424	UT 4-HESILED 24 (5X20) 120KOHM	3248005	231	UT 4-TWIN-TG P/P	3046605	234	UTRE 6-2/13	3069814	601
USLKG 3	0441083	425	UT 4-HESILED 60 (5X20)	3046126	231	UT 4-TWIN-TG P/P BU	3073047	234	UTRE 6-2/14	3069815	601
USLKG 3-1	0441106	425	UT 4-L	3214363	230	UT 4-TWIN/ 1P	3060267	345	UTRE 6-2/15	3069816	601
USLKG 35 N	3074143	427	UT 4-L/HESI (5X20)	3214325	232	UT 4-TWIN/ 1P BU	3060270	345	UTRE 6-2/16	3069817	601
USLKG 5	0441504	425	UT 4-L/HESILA 250 (5X20)	3214368	232	UT 4-TWIN/ 1P-F	3060322	371	UTRE 6-2/17	3069818	601
USLKG 5-1	0441517	425	UT 4-L/HESILED 24 (5X20)	3214366	232	UT 4-TWIN/ 1P-PE	3060283	345	UTRE 6-2/18	3069819	601
USLKG 50	0443049	257	UT 4-L/HESILED 60 (5X20)	3214367	232	UT 4/ 1P	3045583	345	UTRE 6-2/19	3069820	601
USLKG 6 N	0442079	425	UT 4-L/L	3214362	230	UT 4/ 1P BU	3045596	345	UTRE 6-2/20	3069821	601
USLKG 6 N-1	0444048	425	UT 4-MT	3046139	235	UT 4/ 1P-F	3060458	371	UTRE 6-2/21	3069822	601
USLKG 95	0441041	263	UT 4-MT BU	3046278	235	UT 4/ 1P-H	3001369	345	UTRE 6-2/22	3069823	601
USST 10	3070354	516	UT 4-MT-EX	3046141	235	UT 4/ 1P-H-PE	3001372	345	UTRE 6-2/23	3069824	601
USST 4	3070338	515	UT 4-MT-P/P	3046171	235	UT 4/ 1P-PE	3045606	345	UTRE 6-2/24	3069825	601
USST 4-MT	3070300	517	UT 4-MT-P/P BU	3046265	235	UT 6	3044131	243	UTRE 6-2/25	3069826	601
USST 4-MT P/P	3070302	517	UT 4-MT-P/P-EX	3046173	235	UT 6 BU	3044144	243	UTRE 6-2/4	3069805	601
USST 4-TG	3070301	517	UT 4-MTD	3046184	239	UT 6-3L	3046703	243	UTRE 6-2/5	3069806	601
USST 4-TG P/P	3070303	517	UT 4-MTD BU	3046197	239	UT 6-HESI (6,3X32)	3046401	243	UTRE 6-2/6	3069807	601
USST 6	3070341	516	UT 4-MTD-DIO/L-R	3046210	239	UT 6-HESILA 250 (6,3X32)	3046430	243	UTRE 6-2/7	3069808	601
USST 6-T	3070312	518	UT 4-MTD-DIO/R-L	3046236	239	UT 6-HESILED 24 (6,3X32)	3046414	243	UTRE 6-2/8	3069809	601
USST 6-T/SB	3070310	521	UT 4-MTD-PE	3046223	239	UT 6-HESILED 60 (6,3X32)	3046427	243	UTRE 6-2/9	3069810	601
USST 6-T/SP	3070330	520	UT 4-MTD-PE/S	3046207	239	UT 6-MT	3064069	245	UTRE 6-2/A14	3069426	608
USSTD 6	3070325	519	UT 4-MTL	3046144	236	UT 6-MT BU	3073267	245	UTRE 6-2/A7	3069423	608
USSTD 6/SP	3070331	520	UT 4-MTL KNIFE-RD	3046152	236	UT 6-MT P/P	3064072	245	UTRE 6-2/B14	3069427	608
UT 10	3044160	251	UT 4-MTL KNIFE-WH	3046148	236	UT 6-MT P/P BU	3073270	245	UTRE 6-2/B19	3069429	608
UT 10 BU	3044188	251	UT 4-MTL-P/P	3046146	236	UT 6-MTL	3046145	245	UTRE 6-2/B7	3069424	608
UT 10-PE	3044173	251	UT 4-MTL-P/P KNIFE-RD	3046154	236	UT 6-MTL KNIFE-RD	3046153	245	UTRE 6-2/C14	3069428	608
UT 10-PE/S	3215054	251	UT 4-MTL-P/P KNIFE-WH	3046150	236	UT 6-MTL KNIFE-WH	3046149	245	UTRE 6-2/C19	3069430	608
UT 16	3044199	253	UT 4-PE	3044128	229	UT 6-MTL P/P	3046147	245	UTRE 6-2/D19	3069431	608
UT 16 BU	3044209	253	UT 4-PE/HEDI	3074004	231	UT 6-MTL P/P KNIFE-WH	3046151	245	UTRE 6-2/E7	3069425	608
UT 16-PE	3044212	253	UT 4-PE/HESI (5X20)	3073995	231	UT 6-MTL-P/P KNIFE-RD	3046155	245	UTRE 6-2/F19	3069432	608
UT 16-PE/S	3215915	253	UT 4-PE/HESI LA 250 (5X20)	3070079	231	UT 6-PE	3044157	243	UTRE 6-2/G19	3069433	608
UT 2,5	3044076	219	UT 4-PE/HESI LED 24 (5X20)	3070053	231	UT 6-QUATTRO/2P	3060568	355	UTRE 6-2/H19	3069434	608
UT 2,5 BU	3044089	219	UT 4-PE/HESILED 60 (5X20)	3070066	231	UT 6-QUATTRO/2P BU	3060571	355	UTRE 6-2/I19	3069435	608
UT 2,5-3L	3214259	220	UT 4-PE/L-DIO/L-R P/P	3046834	239	UT 6-QUATTRO/2P-F	3060843	371	UTT 2,5-2MT	3044679	222
UT 2,5-3L BU	3002389	220	UT 4-PE/L-DIO/R-L P/P	3046235	239	UT 6-QUATTRO/2P-PE	3060584	355	UTT 2,5-2MT BU	3044680	222
UT 2,5-3L-LA24RD/O-M	3214288	220	UT 4-PE/L/HEDI	3214324	232	UT 6-THV	3070134	246	UTT 2,5-2MT-P/P	3044670	222
UT 2,5-3PE	3214275	220	UT 4-PE/L/HESI (5X20)	3214320	232	UT 6-THV P/P	3070121	246	UTT 2,5-2MT-P/P BU	3044671	222
UT 2,5-3PV	3214262	220	UT 4-PE/L/HESILED 24 (5X20)	3214321	232	UT 6-T/SP	3072815	246	UTT 2,5-2TG-P/P	3044674	221
UT 2,5-MT	3046362	222	UT 4-PE/L/HESILED 250 (5X20)	3214323	232	UT 6-TG	3046485	244	UTTB 4	3044814	230
UT 2,5-MT BU	3046553	222	UT 4-PE/L/HESILED 60 (5X20)	3214322	232	UT 6-TG BU	3073856	244	UTTB 4 BU	3044791	230
UT 2,5-MT P/P BU	3046566	222	UT 4-PE/L/L	3214360	230	UT 6-TG P/P	3073869	244	UTTB 4-MT	3044775	237
UT 2,5-MT-P/P	3046375	222	UT 4-PE/L/MT	3214364	232	UT 6-TG P/P BU	3073872	244	UTTB 4-MT P/P	3044762	237
UT 2,5-MTD	3064085	223	UT 4-PE/L/N	3214361	230	UT 6-TG P/P-EX	3073870	244	UTTB 4-PE	3044759	230
UT 2,5-MTD BU	3064108	223	UT 4-PE/L/TG	3214365	232	UT 6-TG-EX	3046486	244	UTTB 4-PV	3044733	230
UT 2,5-MTD P/P	3064098	223	UT 4-PE/MT	3070011	237	UT 6/1P	3060539	355	UTTB 4-TG	3044720	234
UT 2,5-MTD P/P BU	3064111	223	UT 4-PE/MT P/P	3046140	237	UT 6/1P BU	3060542	355	UTTB 2,5	3044636	219
UT 2,5-MTD-DIO/L-R	3064137	223	UT 4-PE/TG	3070024	234	UT 6/1P-PE	3060555	355	UTTB 2,5 BU	3044649	219
UT 2,5-MTD-DIO/R-L	3064140	223	UT 4-PE/TG P/P	3070037	234	UTD 6/SP	3072817	246	UTTB 2,5-2DIO/O-UL/O-UR	3046689	223
UT 2,5-MTD-PE	3064124	223	UT 4-QUATTRO	3044571	229	UT 16	3073827	253	UTTB 2,5-2DIO/O-UL/UR-UL	3046676	223
UT 2,5-PE	3044092	219	UT 4-QUATTRO BU	3044584	229	UTI 16 BU	3075728	253	UTTB 2,5-BE	3046744	224
UT 2,5-PE/L/L	3214301	220	UT 4-QUATTRO HV	3048823	230	UTI 16-PE	3073830	253	UTTB 2,5-DIO/O-U	3046650	223
UT 2,5-PE/L/N	3214291	220	UT 4-QUATTRO HV BU	3048836	230	UTI 2,5-L	3076034	225	UTTB 2,5-DIO/O-U	3046663	223
UT 2,5-QUATTRO	3044542	219	UT 4-QUATTRO-MT	3064043	236	UTI 2,5-L/L	3076031	225	UTTB 2,5-DIO/UL-UR	3046728	223
UT 2,5-QUATTRO BU	3044555	219	UT 4-QUATTRO-MT BU	3073050	236	UTI 2,5-L/LB	3076033	226	UTTB 2,5-L/N	3044681	220
UT 2,5-QUATTRO-PE	3044568	219	UT 4-QUATTRO-MT P/P	3064056	236	UTI 2,5-L/N	3076035	225	UTTB 2,5-LA 230	3046715	224
UT 2,5-TG	3046388	221	UT 4-QUATTRO-MT P/P BU	3073063	236	UTI 2,5-PE/L/L	3076029	225	UTTB 2,5-LA 24 RD	3046692	224
UT 2,5-TG BU	3046579	221	UT 4-QUATTRO-PE	3044597	229	UTI 2,5-PE/L/N	3076030	225	UTTB 2,5-LA 60 RD	3046702	224
UT 2,5-TG-P/P	3046391	221	UT 4-QUATTRO-TG	3064027	234	UTI 2,5-PE/L/NT	3076028	224	UTTB 2,5-MT-P/P	3044640	222
UT 2,5-TG-P/P BU	3046582	221	UT 4-QUATTRO-TG BU	3073076	234	UTI 2,5-PE/L/NTB	3076032	226	UTTB 2,5-MT-P/P BU	3044641	222</

Referencia	Código	Página	Referencia	Código	Página	Referencia	Código	Página	Referencia	Código	Página
UTTB 2,5-PE	3044665	219									
UTTB 2,5-PE/L	3044678	220									
UTTB 2,5-PE/N	3046731	220									
UTTB 2,5-PV	3044652	219									
			W								
UTTB 2,5-TG-P/P	3044644	221	WS 3- 5	0805357	571						
UTTB 2,5/2P	3060351	339	WS 3- 6	1004115	571						
UTTB 2,5/2P BU	3060364	339	WS 3- 8	1004128	571						
UTTB 2,5/2P-F	3060474	371	WS 4- 5	0805344	571						
UTTB 2,5/2P-PE	3060380	339	WS 4- 6	1004209	571						
UTTB 2,5/2P-PV	3060377	339	WS 4- 8	1004212	571						
UTTB 2,5/2P-PV BU	3060487	339	WS 4-10	1004225	571						
UTTB 4 HV	3000610	230	WS 4-12	0805328	571						
UTTB 4-MT P/P LA 24 RD/O-U	3046773	237	WS 4-15	1004241	571						
UTWE 6-2/10	3069658	601	WS 5- 5	0805331	571						
UTWE 6-2/11	3069659	601	WS 5- 6	1004403	571						
UTWE 6-2/12	3069660	601	WS 5- 8	1004416	571						
UTWE 6-2/13	3069662	601	WS 5-10	1004429	571						
UTWE 6-2/14	3069663	601	WS 5-12	0805315	571						
UTWE 6-2/15	3069664	601	WS 5-15	1004445	571						
UTWE 6-2/16	3069666	601	WS UT 10	3047361	413						
UTWE 6-2/17	3069667	601	WS UT 16	3047374	413						
UTWE 6-2/18	3069668	601	WS UT 2,5	3047923	413						
UTWE 6-2/19	3069672	601	WS UT 35	3047387	413						
UTWE 6-2/20	3069673	601	WS UT 4	3047332	413						
UTWE 6-2/21	3069800	601	WS UT 6	3047345	413						
UTWE 6-2/22	3069801	601	WS-2K	1004513	551						
UTWE 6-2/23	3069802	601	WS-4K	1004584	551						
UTWE 6-2/24	3069803	601	WS-G5/3	2720032	559						
UTWE 6-2/25	3069804	601	WS-G5/4	2716499	559						
UTWE 6-2/4	3069650	601	WST 1,5	3030958	413						
UTWE 6-2/5	3069651	601	WST 10/35	3030006	413						
UTWE 6-2/6	3069652	601	WST 2,5	3030941	413						
UTWE 6-2/7	3069654	601	WST 4	3030954	413						
UTWE 6-2/8	3069655	601	WST 6	3030967	413						
UTWE 6-2/9	3069656	601	WT-BASE HF 9	3240704	595						
UTWE 6-2/A14	3069413	608	WT-D HF 7,5X200	3240712	595						
UTWE 6-2/A7	3069410	608									
UTWE 6-2/B14	3069414	608									
UTWE 6-2/B19	3069416	608									
UTWE 6-2/B7	3069411	608									
			Z								
UTWE 6-2/C14	3069415	608	ZB 8,3,LGS:FORTL.ZAHLEN	0803480	44						
UTWE 6-2/C19	3069417	608	ZB 8,3,QR:FORTL.ZAHLEN	0803479	44						
UTWE 6-2/D19	3069418	608	ZB 8,3:UNBEDRUCKT	0803444	44						
UTWE 6-2/E7	3069412	608	ZBF 6/9,2 S8 CUS	8191575	44						
UTWE 6-2/F19	3069419	608	ZBF 6/9,2 S8,LGS:1-8	0803450	44						
UTWE 6-2/G19	3069420	608	ZBF 6/9,2 S8,LGS:A-H	0803451	44						
UTWE 6-2/H19	3069421	608	ZBF 6/9,2 S8,QR:1-8	0803448	44						
UTWE 6-2/I19	3069422	608	ZBF 6/9,2 S8,QR:A-H	0803449	44						
UTWE 6/12+1	3069077	592	ZBF 6/9,2 S8:UNBEDRUCKT	0803447	44						
UTWE 6/3+1	3069047	592	ZFK 6-DREHSI (5X20)	3025040	187						
UTWE 6/4+1	3069048	592	ZFK 6-DREHSI (6,3X32)	3025273	187						
UTWE 6/4+1 BI	3070008	592	ZFK 6-DREHSI/K (5X25)	3029457	187						
UTWE 6/5+1	3069049	592	ZFK 6-DREHSILA 250 (5X20)	3025590	187						
UTWE 6/6+1	3069051	592	ZFK 6-DREHSILA 250 (6,3X32)	3025574	187						
UTWE 6/6+1 BI	3069996	592	ZFK 6-DREHSILED 24 (5X20)	3025600	187						
UTWE 6/7+1	3069065	592	ZFK 6-DREHSILED 24 (6,3X32)	3025587	187						
UTWE 6/8+1	3069064	592									
UVKB 4-FS(6-2,8-0,8)	1954016	498									
UVKB 4-FS/FS(8-2,8-0,8)	1953017	499									
UXKK 4	2780014	435									
			V								
VBST 4-FS(6-2,8-0,8)	0852012	500									
VBSTB 4-FS (6-2,8-0,8)	3070435	500									
VDE-ISS 6	1201934	258									
VDE-ISS 8	1201947	264									
VIOK 1,5	2718015	448									
VIOK 1,5-2D	2718196	449									
VIOK 1,5-3D/PE	2718206	449									
VIOK 1,5-D/TG/D/PE	3011067	449									
VIOK 1,5-LA 24GN/O-MO	2718112	448									
VIOK 1,5-LA 24RD/O-MO	2718028	448									
VS	3004207	454									
VS-UK 10,3-HESI N 2POL	3048532	462									
VS-UK 10,3-HESI N 3POL	3048409	462									

Para consultar información actualizada o contenidos complementarios, por favor visite:
phoenixcontact.net/webcode/#0132

