

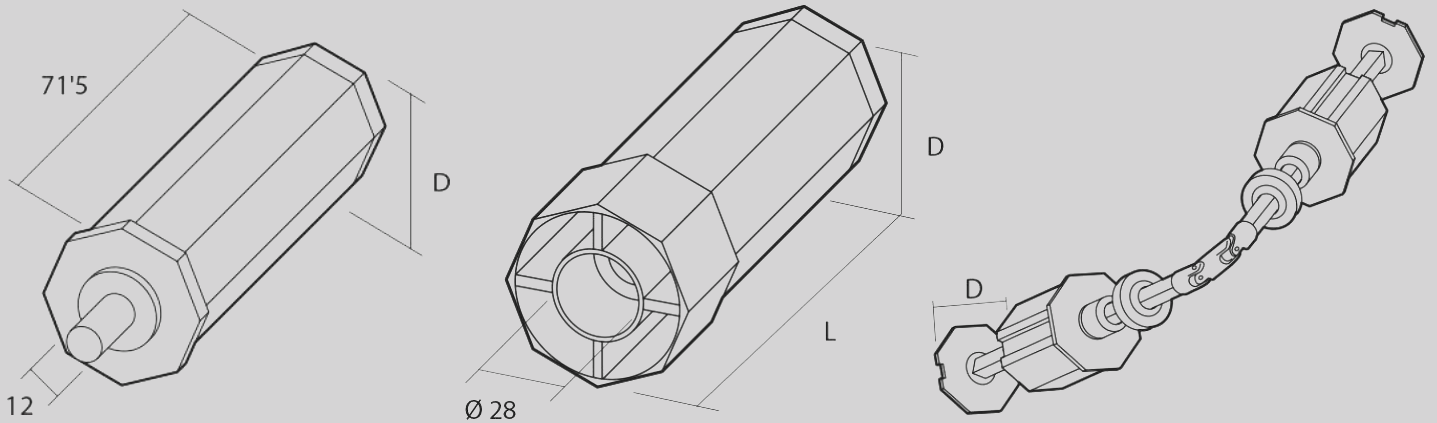

COARTAL

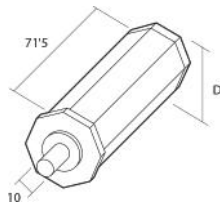

Accesorios Cápsulas

**ACCESORIOS****CÁPSULAS**

Cápsula de plástico con espiga metálica de Ø 10 mm.

Código

7003-2

Medidas

D= 40 Oct

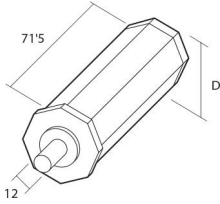

Cápsula de plástico con espiga metálica de Ø 12 mm.

7003-4

D= 40 Oct

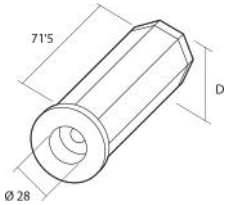

Cápsula de plástico compacto con alojamiento para rodamiento de Ø 28 mm.

7003-6

D= 40 Oct

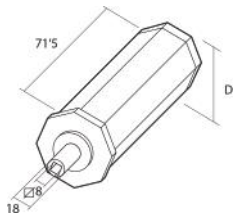

Cápsula de plástico con espiga de plástico y alojamiento Ø 8 mm.

7003-55

D= 40 Oct

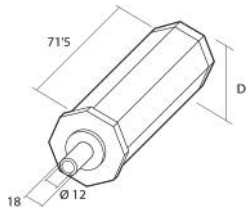

Cápsula de plástico con espiga de plástico Exterior 18 mm., Interior 12 mm.

7003-56

D= 40 Oct

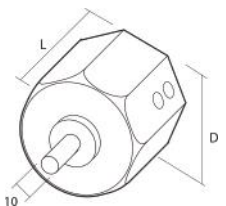

Cápsula metálica con espiga metálica de Ø 10 mm.

7003-8

D= 40 Oct

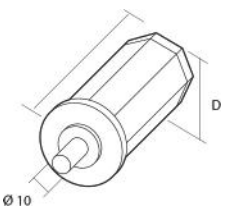

Cápsula de nylon con espiga de nylon de Ø 10 mm.

7003-9

D= 40 Oct

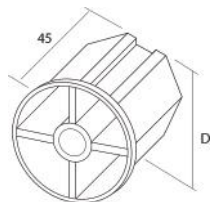

Cápsula de plástico sin espiga.

7003-10

D= 40 Oct

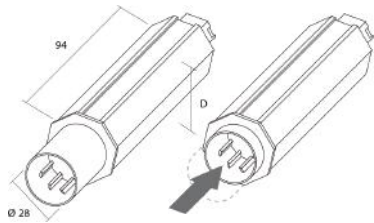
**ACCESORIOS****CÁPSULAS**

Cápsula especial telescópica con muelle para rodamiento de Ø 28 mm.

Código

7003-12

Medidas

D= 40 Oct

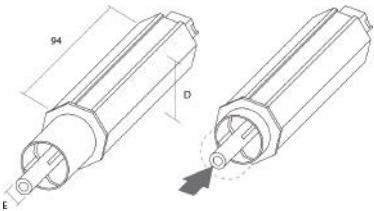

Cápsula especial telescópica con muelle con espiga.

7003-16

D= 40 Oct E= 12 mm.

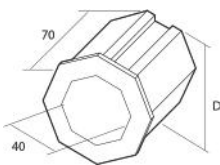

Adaptador cápsula 40 oct.

7003-117

D= 50 Oct

7003-54

D= 60 Oct

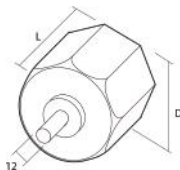

Cápsula metálica con espiga metálica de Ø 12 mm.

7003-118

D= 50 Oct L= 40 mm.

7003-17

D= 60 R L= 40 mm.

7003-18

D=60 Oct L= 40 mm.

7003-19

D=60 Oct L= 85 mm.

7003-22

D= 70 Oct L= 115 mm.

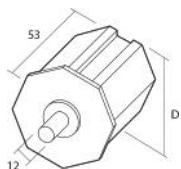

Cápsula de plástico con espiga metálica de Ø 12 mm.

7003-23

D= 60 Oct

7003-24

D= 70 Oct

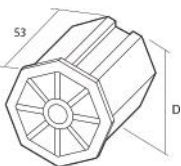

Cápsula de plástico sin espiga.

7003-25

D= 60 R

7003-26

D= 60 Oct

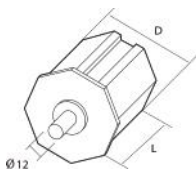

Cápsula zamak octogonal espiga 12 x 20 mm.

7003-47

D= 60 Oct L= 53 mm.

7003-48

D= 70 Oct L= 60 mm.

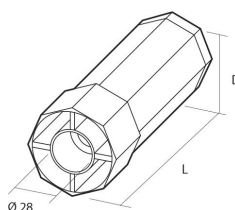

Cápsula de plástico larga para rodamiento de Ø 28 mm.

7003-53

D= 60 Oct L= 150 mm.

**ACCESORIOS****CÁPSULAS**

		Código	Medidas
	Cápsula de plástico larga espiga Ø 12 mm.	7003-52	D= 60 Oct L= 150 mm.
	Cápsula de plástico con clips y espiga metálica Ø 12 mm.	7003-106	D= 50 Oct L= 141 mm.
	Cápsula de plástico con clips y alojamiento para rodamiento de Ø 28 mm.	7003-107	D= 50 Oct L= 141 mm.
	Cápsula de plástico con clips y agujero cuadrado elevado de 10 mm.	7003-108	D= 50 Oct L= 115 mm.
	Cápsula de plástico con clips y agujero cuadrado de 10 mm.	7003-109	D= 50 Oct L= 115 mm.
	Cápsula de plástico con clips y agujero cuadrado de 13 mm.	7003-110	D= 50 Oct L= 115 mm.
	Cápsula doble regulable con nudo para ángulos y rodamiento de Ø 42 mm. Ángulo máximo 30°.	7003-29	D= 60 Oct
	Cápsula doble regulable de 300 mm. con rodamiento de Ø 42 mm.	7003-30	D= 60 Oct
		7003-31	D= 70 Oct

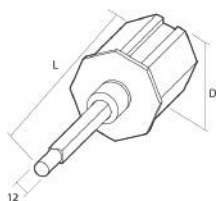
**ACCESORIOS****CÁPSULAS**

Cápsula regulable de 200 mm. con espiga larga de Ø 12 mm. en Zamak.

Código**Medidas**

7003-119

D= 50 Oct

7003-49

D= 60 Oct

7003-50

D= 70 Oct

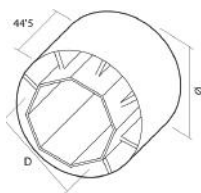

Anillo de adaptación, plástico.

7003-43

D= 60 Oct E= 80 mm.

7003-44

D= 70 Oct E= 100 mm.

7003-46

D= 70 Oct E= 80 mm.

7003-34

D= 70 Oct E= 130 mm.

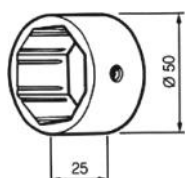

Anillo de compensación de Ø 50 mm., plástico.

7003-61

D= 40 Oct E= 50 mm.

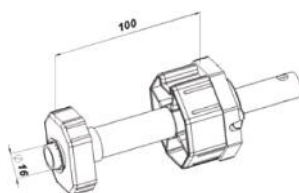

Conjunto cápsula DUO fija

7003-111

D= 50 Oct

7003-114

D= 60 Oct

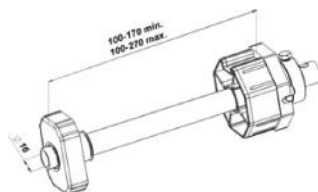

Conjunto Cápsula DUO regulable.

7003-112

D= 50 Oct Reg. 100-170 mm.

7003-113

D= 50 Oct Reg. 100-270 mm.

7003-115

D= 60 Oct Reg. 100-170 mm.

7003-116

D= 60 Oct Reg. 100-270 mm.

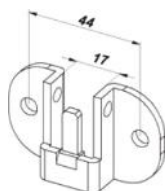

Soporte Tubo Cápsula DUO (Incorpora pasador cápsula cod.: 7006-105).

7006-104

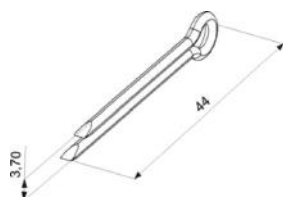

Pasador Cápsula DUO.

7006-15