

Drenaje de

fachadas y balcones

ACO Profiline



# ACO. we care for water

Partiendo de nuestra experiencia global en drenaje para proteger a las personas del agua, nuestra misión ahora es también proteger el agua de las personas, utilizando nuestra tecnología aplicada en todas las fases del ciclo del agua.

Diseñamos, producimos e instalamos sistemas que recogen, canalizan, limpian, retienen y, finalmente, permiten reutilizar el agua. De este modo contribuimos a su preservación como recurso vital para nuestro planeta.

Los sistemas de drenaje de ACO utilizan tecnología inteligente para garantizar la evacuación de las aguas pluviales y residuales, y su almacenamiento temporal. Las innovaciones técnicas aplicadas a nuestras soluciones de separación y filtrado, evitan la contaminación del agua por sustancias y materiales perjudiciales como grasas, combustibles, metales pesados y

microplásticos.

El Grupo ACO es una empresa familiar global que se ha convertido en uno de los líderes del mercado mundial en el segmento de la tecnología del agua. Fundada en Schleswig-Holstein, en 1946, opera como una red transnacional en más de 47 países. En todo el mundo, ACO se caracteriza por un alto nivel de descentralización de la gestión y una explícita proximidad al mercado regional.

El éxito del Grupo ACO, así como de ACO Iberia y ACO Remosa, también se basa en las estrechas relaciones con los clientes, el trabajo en equipo a nivel mundial, la investigación intensa y la amplia experiencia. Con valores fiables y una perspectiva de futuro, ACO otorga gran importancia a la transparencia en sus relaciones con clientes, socios y colaboradores.

[www.aco.es](http://www.aco.es)



Sede del Grupo ACO  
en Rendsburg/Büdelndorf, Alemania



Sede ACO Iberia  
Maçanet de la Selva, Girona, España



**5.200**

Empleados del Grupo ACO  
en más de 47 países  
(Europe, North and South America,  
Asia, Australia, Africa y Oceanía)

**1000 M**

Ventas en Euros 2021

**37**

Centros de producción  
en 18 países



Sede ACO Remosa  
Noblejas, Toledo, España

# ACO WaterCycle



ACO WaterCycle abarca todas las fases de la planificación del drenaje, la gestión, su tratamiento y posterior reutilización del agua.

Inicio de la gestión y protección del agua



## Drenaje de aguas superficiales

- Canales y sumideros para obra civil e industrial
- Tapas estancas
- Tapas de arqueta
- Drenaje de cubiertas
- Sistema de tuberías



Conseguir la calidad del agua adecuada



## Sistemas de pretratamiento y depuración

- Separadores de hidrocarburos
- Separadores de grasas
- Sistemas de filtración y sedimentación
- Sistema de tratamiento de aguas grises y negras

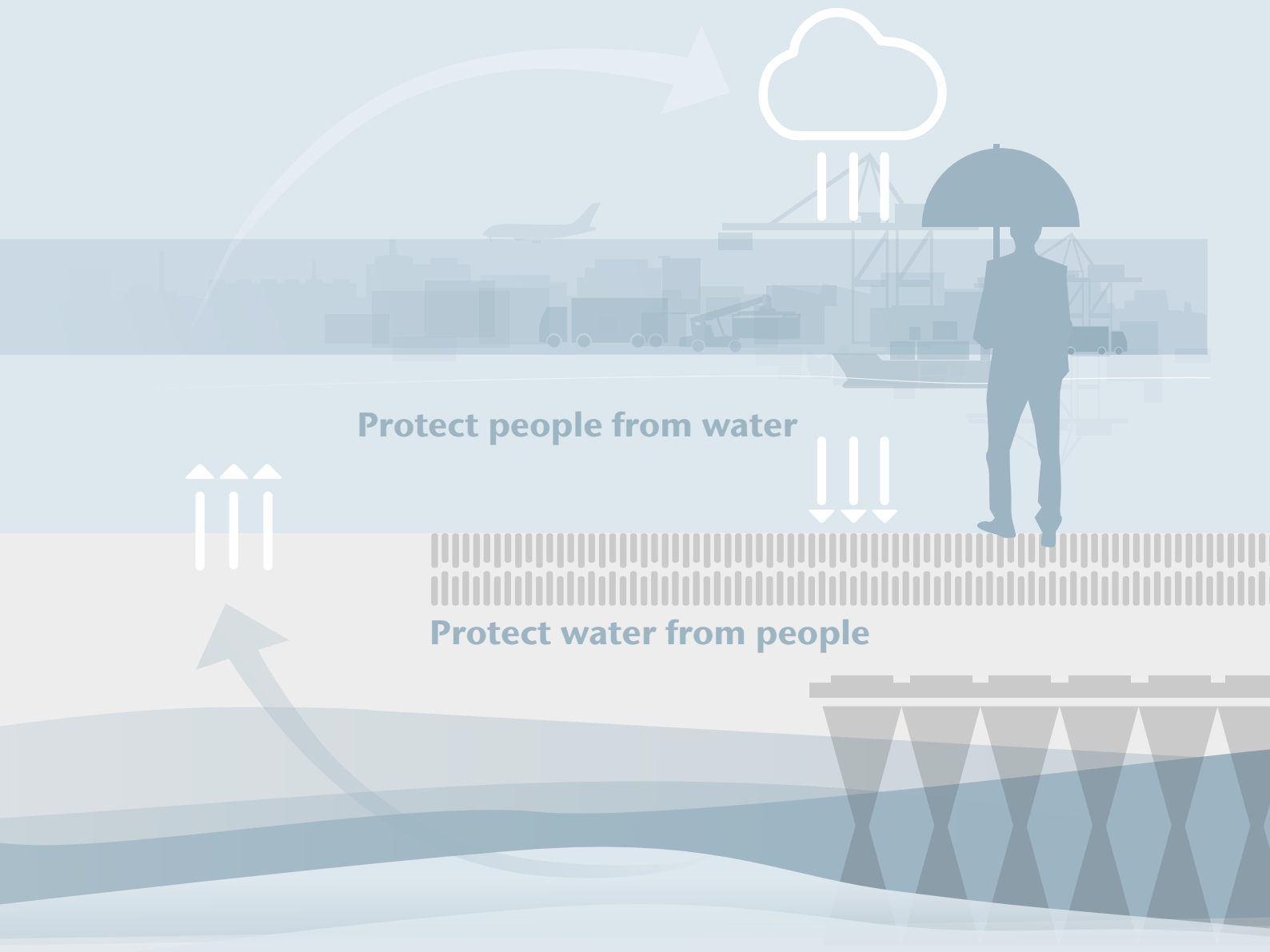

Almacenamiento temporal del agua

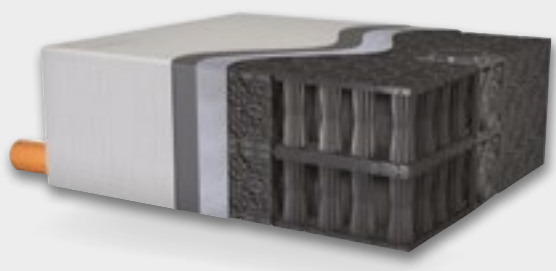

Control del caudal de descarga del agua



- Sistemas de infiltración y atenuación**
- Sistemas de drenaje urbano sostenible (SUDS)
  - Cisternas para agua potable y pluviales



- Sistemas de reutilización**
- Sistemas de control de caudal
  - Sistemas de bombeo
  - Válvulas vortex
  - Tratamientos terciarios

# Nuestra oferta de servicios

Cada proyecto es diferente y tiene sus propias especificaciones y retos. Además de nuestros productos, también podemos ofrecerle nuestros conocimientos y servicios, para que juntos podamos desarrollar soluciones a medida, desde la planificación hasta la asistencia una vez finalizado el proyecto. ACO es su primer punto de contacto en todas las fases del proyecto.



## train:

### **Información y formación**

En ACO compartimos los conocimientos técnicos del Grupo ACO en todo el mundo gracias a un plan de formación pensado para arquitectos, proyectistas, prescriptores, ingenieros y técnicos comerciales, para quienes la calidad es importante.

## design:

### **Planificación y optimización**

El diseño de soluciones para la gestión completa del agua admite muchas variaciones. Sin embargo, ¿cuál es la solución más rentable y técnicamente más fiable? Le ayudamos a encontrar la respuesta.



### **Nuestra invitación para usted: askACO**

Como líder mundial en tecnología de drenaje, ACO se ha impuesto el reto de desarrollar productos especiales. La diversidad de condiciones climáticas y las respectivas variaciones locales requieren soluciones que sean tanto ecológicas como económicas. Juntos encontraremos la solución adecuada a sus necesidades específicas.

#### **support:**

##### **Consultas y asesoramiento**

Para garantizar que no se produzcan sorpresas desagradables entre la planificación y la ejecución de una solución, les asesoramos y asistimos durante toda las fases del proyecto: desde su diseño hasta en la obra.

#### **care:**

##### **Inspección y mantenimiento**

Además, contamos con servicios de revisión y mantenimiento, que permitirán que nuestras soluciones mantengan sus elevados estándares de calidad durante muchos años.

# Drenaje de fachadas y terrazas ACO

## Elemento de compensación central

Permite un ajuste continuo de la longitud de 5 a 50 cm entre al menos dos elementos de canal  
p.ej. 1,35 m

- 2 x elemento de canal de 0,5 m
- 1 x elemento de compensación central



## Extremo del elemento compensador

Permite el ajuste continuo de la longitud de 10 a 55 cm detrás o delante de un canal

p. ej. 0,89 m

- 1 x canal de 0,5 m
- 1 x extremo del elemento de compensación



## Pieza de esquina regulable

Permite un ángulo de 0° - 90°



## Accesorio para sumidero

Permite el libre acceso al sumidero para fines de mantenimiento y limpieza.

### ■ Anchos libres – ajustables en altura:

- 300 x 300mm = 225 x 225 mm
- 400 x 400mm = 325 x 325mm
- 500 x 500mm = 425 x 425 mm

### ■ Anchos libres - altura fija:

- 300 x 300mm = 273 x 273mm
- 400 x 400mm = 373 x 373 mm
- 500 x 500mm = 473 x 473mm

Los sumideros deben quedar protegidos para que no se colmaten y sean completamente registrables.



## Canal de transición

Permite una sección de paso libre entre los canales y el sumidero, favoreciendo la capacidad de drenaje del sistema. Disponemos de piezas de 1 m y 2 m.

1 y 2 metros

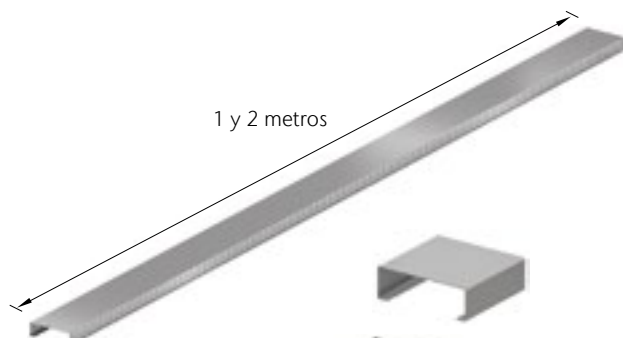

## Conexión directa mediante elemento de 0,5 m

Con todos los elementos de 0,5 m hay tres opciones para conectar directamente un tramo de canal:

1. Abrir la perforación en la pared lateral y conectar el canal de espuela para una conexión directa con el sumidero para terrazas.
2. Abrir la perforación en la pared lateral y conectar el elemento de conexión directa con opción de inspección y conexión a una línea de drenaje DN 100.
3. Abrir la perforación en el suelo y conectar el adaptador de Ø 60 mm a DN 100.





## Aplicación como drenaje de fachadas y terrazas

### Ejemplo de aplicación 1 ACO Profiline regulable en altura

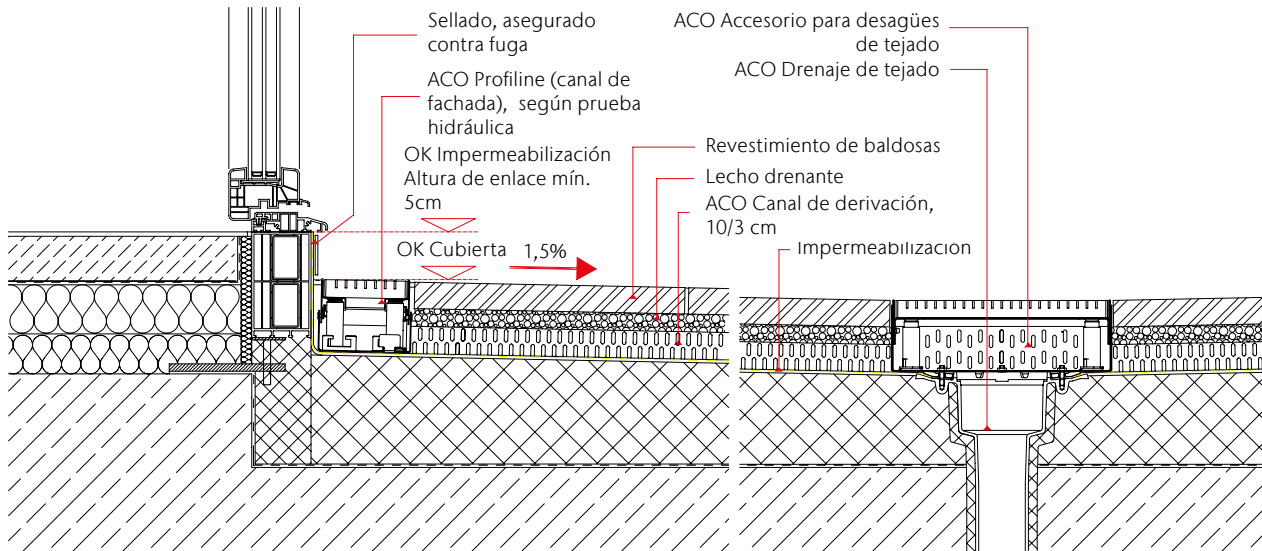

ACO Profiline está disponible en tres alturas ajustables de forma continua y cuatro anchos. La altura se puede ajustar fácilmente desde arriba con un destornillador y, por lo tanto, también es posible cuando se instala.

Se puede establecer una conexión precisa con el revestimiento de la superficie en cualquier momento. Esto ofrece la ventaja de que no es necesario determinar una altura de construcción exacta en la fase de planificación. Si hay un asentamiento después de que se haya completado la estructura general, esto se puede compensar fácilmente ajustando la altura.

### Ejemplo de aplicación 2 ACO Profiline "sin barreras arquitectónicas"

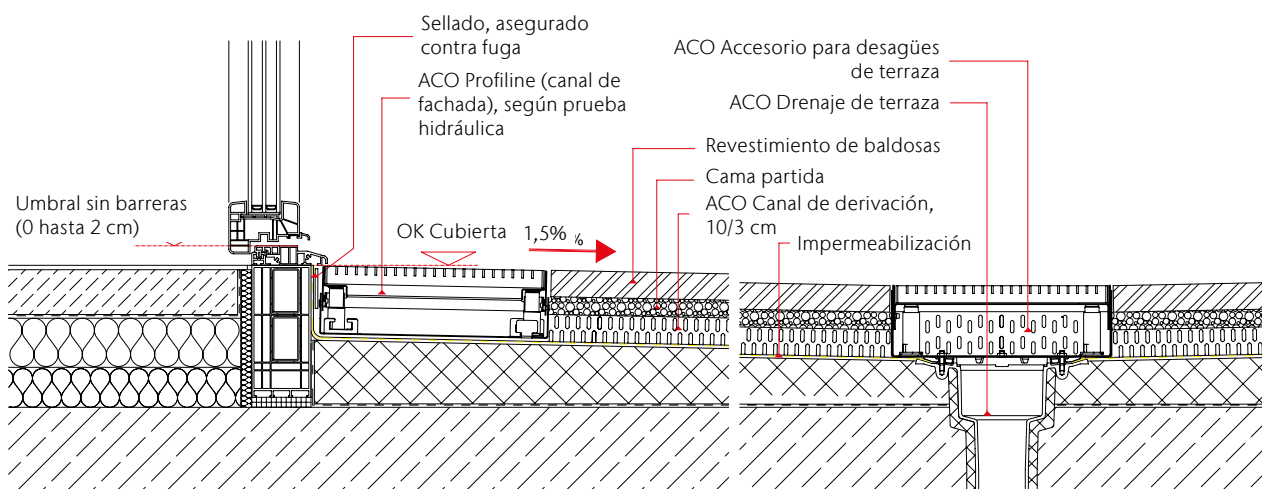

# Ancho total 100/130/155/200/250 mm - acero galvanizado

## Ventajas del producto ACO

- Implementación de construcciones de puertas sin barreras
- Instalación rápida con conexión de clic
- Todos los elementos con conexión a canal de transición
- Elemento de 0,5 m con conexión DN 60/100

- Todas las versiones son transitables y accesibles para sillas de ruedas.
- Ejerce la función de filtro para grava
- Conexión de clic simple
- Canal sin reja (pedir aparte)
- Disponible en longitudes de hasta 2,0 m.

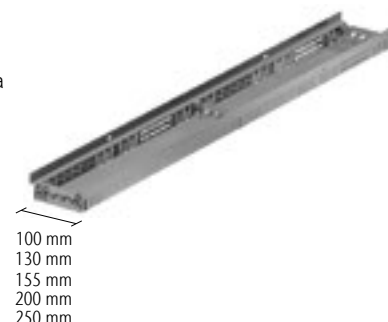



Descripción	Dimensiones			Código
	Longitud [mm]	Ancho [mm]	Altura [mm]	
<b>Altura fija 20 mm, ancho de 130 mm (canal especial para suelos drenantes de madera)</b>				
Canal	2000	130	20	03002748
	1500	130	20	03002749
	1000	130	20	03002750
	500	130	20	03002751
<b>Altura fija 20 mm, ancho de 155 mm (canal especial para suelos drenantes de madera)</b>				
Canal	2000	155	20	03002753
	1500	155	20	03002754
	1000	155	20	03002755
	500	155	20	03002756
<b>Altura fija 20 mm, ancho de 200 mm (canal especial para suelos drenantes de madera)</b>				
Canal	2000	200	20	03002758
	1500	200	20	03002759
	1000	200	20	03002760
	500	200	20	03002761
<b>Altura fija 50 mm, ancho 100 mm</b>				
Canal	2000	100	50	00320702
	1000	100	50	00320703
	500	100	50	00320704

Descripción	Dimensiones			Código
	Longitud	Ancho	Altura	
	[mm]	[mm]	[mm]	
<b>Altura fija 50 mm, ancho 130 mm</b>				
Canal	2000	130	50	00320706
	1000	130	50	00320707
	500	130	50	00320708
<b>Altura fija 50 mm, ancho 155 mm</b>				
Canal	2000	155	50	00320710
	1000	155	50	00320711
	500	155	50	00320712
<b>Altura fija 50 mm, ancho 200 mm</b>				
Canal	2000	200	50	00320771
	1000	200	50	00320772
	500	200	50	00320773
<b>NUEVO</b>	<b>Altura fija 50 mm, ancho 250 mm</b>			
Canal	2000	250	50	00320775
	1000	250	50	00320776
	500	250	50	00320777

**NUEVO**

#### Accesorios

Descripción	Adecuado para	Código
 <p><b>Conector de canal/espaciador</b> ■ Material: Plástico</p>	<ul style="list-style-type: none"> <li>■ Altura 20 mm, todos los anchos</li> <li>■ Para acero galvanizado y acero inoxidable</li> </ul>	03002778
 <p><b>Tapa final con altura fija</b> ■ Material: acero galvanizado</p>	<ul style="list-style-type: none"> <li>■ Altura total 20 mm, ancho total 130 mm</li> <li>■ Altura total 20 mm, ancho total 155 mm</li> <li>■ Altura total 20 mm, ancho total 200 mm</li> </ul>	03002752 03002757 03002762
 <p><b>Tapa final con altura fija</b> ■ Material: acero galvanizado</p>	<ul style="list-style-type: none"> <li>■ Altura total 50 mm, ancho total 100 mm</li> <li>■ Altura total 50 mm, ancho total 130 mm</li> <li>■ Altura total 50 mm, ancho total 155 mm</li> <li>■ Altura total 50 mm, ancho total 200 mm</li> <li>■ Altura total 50 mm, ancho total 250 mm</li> </ul>	00320705 00320709 00320713 00320774 00320778

# Ancho 100/130/155/200/250 mm - acero inoxidable

## Ventajas del producto ACO

- Implementación de construcciones de puertas sin barreras
- Instalación rápida con conexión de clic
- Todos los elementos con conexión a canal de transición
- Elemento de 0,5 m con conexión DN 60/100



- Todas las versiones son transitables y accesibles para sillas de ruedas.
- Conexión de clic simple
- Canal sin reja (pedir aparte)
- Disponible en longitudes de hasta 2,0 m.



Descripción	Dimensiones			Código
	Longitud	Ancho	Altura	
	[mm]	[mm]	[mm]	
<b>Altura fija 20 mm, ancho 130 mm (canal especial para suelos drenantes de madera)</b>				
Canal	2000	130	20	03002763
	1500	130	20	03002764
	1000	130	20	03002765
	500	130	20	03002766
<b>Altura fija 20 mm, ancho 155 mm (canal especial para suelos drenantes de madera)</b>				
Canal	2000	155	20	03002768
	1500	155	20	03002769
	1000	155	20	03002770
	500	155	20	03002771
<b>Altura fija 20 mm, ancho 200 mm (canal especial para suelos drenantes de madera)</b>				
Canal	2000	200	20	03002773
	1500	200	20	03002774
	1000	200	20	03002775
	500	200	20	03002776





Descripción	Dimensiones			Código
	Longitud	Ancho	Altura	
	[mm]	[mm]	[mm]	
<b>Altura fija 50 mm, ancho 100 mm</b>				
Canal	2000	100	50	00320714
	1000	100	50	00320715
	500	100	50	00320716
<b>Altura fija 50 mm, ancho 130 mm</b>				
Canal	2000	130	50	00320718
	1000	130	50	00320719
	500	130	50	00320720
<b>Altura fija 50 mm, ancho 155 mm</b>				
Canal	2000	155	50	00320722
	1000	155	50	00320723
	500	155	50	00320724
<b>Altura fija 50 mm, ancho 200 mm</b>				
Canal	2000	200	50	00320779
	1000	200	50	00320780
	500	200	50	00320781
<b>Altura fija 50 mm, ancho 250 mm</b>				
Canal	2000	250	50	00320783
	1000	250	50	00320784
	500	250	50	00320785

#### Accesorios

	Descripción	Adecuado para	Código
	<b>Conector de canal</b> ■ Material: Plástico	■ Altura 20 mm, todos los anchos ■ Para acero galvanizado y acero inoxidable	03002778
	<b>Tapa de inicio/fin con altura fija</b> ■ Material: Acero inoxidable	■ Altura total 20 mm, ancho total 130 mm ■ Altura total 20 mm, ancho total 155 mm ■ Altura total 20 mm, ancho total 200 mm	03002767 03002772 03002777
	<b>Tapa de inicio/fin con altura fija</b> ■ Material: Acero inoxidable	■ Altura total 50 mm, ancho total 100 mm ■ Altura total 50 mm, ancho total 130 mm ■ Altura total 50 mm, ancho total 155 mm ■ Altura total 50 mm, ancho total 200 mm ■ Altura total 50 mm, ancho total 250 mm	00320717 00320721 00320725 00320782 00320786

# Rejas 100/130/155/200/250 mm - acero galvanizado/plástico

■ Todas las rejas son transitables o accesibles para sillas de ruedas

	Dimensiones		Material	Fijación	Código
	Longitud	Ancho			
	[mm]	[mm]			
<b>Reja entramada 30 x 10</b>					
	1000	100	acero galvanizado	Sí	00320729
		130	acero galvanizado	Sí	00320731
		155	acero galvanizado	Sí	00320597
		200	acero galvanizado	Sí	00320733
		250	acero galvanizado	Sí	00320735
	500	100	acero galvanizado	Sí	00320730
		130	acero galvanizado	Sí	00320732
		155	acero galvanizado	Sí	00320596
		200	acero galvanizado	Sí	00320734
		250	acero galvanizado	Sí	00320736
	1000	100	acero galvanizado	no	00320616
		130	acero galvanizado	no	00320640
		155	acero galvanizado	no	00320317
		200	acero galvanizado	no	00320319
		250	acero galvanizado	no	00320626
	500	100	acero galvanizado	no	00320615
		130	acero galvanizado	no	00320639
		155	acero galvanizado	no	00320318
		200	acero galvanizado	no	00320320
		250	acero galvanizado	no	00320625
<b>Reja de barras longitudinales 3 x 15 mm</b>					
	1000	130	acero galvanizado	no	00038811
	500	130	acero galvanizado	no	00038810
	1000	150	acero galvanizado	no	00320460
	500	150	acero galvanizado	no	00320461
<b>Reja de plástico</b>					
	1000	130	plástico	no	00320310

## Ejemplo de aplicación

---





Solución angular de gran calidad y atractivo visual para el drenaje de fachadas

# Rejas 100/130/155/200/ 250 mm - acero inoxidable/plástico

■ Todas las rejas son transitables o accesibles para sillas de ruedas

	Dimensiones		Material	Superficie	Fijación	Código
	Longitud	Ancho				
	[mm]	[mm]				
<b>Reja entramada 30 x 10</b>						
	1000	100	acero inoxidable	mate	Sí	00320737
		130	acero inoxidable	mate	Sí	00320739
		155	acero inoxidable	mate	Sí	00320599
		200	acero inoxidable	mate	Sí	00320741
		250	acero inoxidable	mate	Sí	00320743
	500	100	acero inoxidable	mate	Sí	00320738
		130	acero inoxidable	mate	Sí	00320740
		155	acero inoxidable	mate	Sí	00320598
		200	acero inoxidable	mate	Sí	00320742
		250	acero inoxidable	mate	Sí	00320744
	1000	100	acero inoxidable	mate	no	00320745
		130	acero inoxidable	mate	no	00320747
		155	acero inoxidable	mate	no	00320749
		200	acero inoxidable	mate	no	00320751
		250	acero inoxidable	mate	no	00320753
	500	100	acero inoxidable	mate	no	00320746
		130	acero inoxidable	mate	no	00320748
		155	acero inoxidable	mate	no	00320750
		200	acero inoxidable	mate	no	00320752
		250	acero inoxidable	mate	no	00320754
<b>Heelsafe</b>						
	1000	100	acero inoxidable	pulido	no	00038563
	500	100	acero inoxidable	pulido	no	00038564
	1000	130	acero inoxidable	pulido	no	00037491
	500	130	acero inoxidable	pulido	no	00037492
<b>Heelguard</b>						
	1000	100	acero inoxidable	pulido	no	00038566
	500	100	acero inoxidable	pulido	no	00038567
	1000	130	acero inoxidable	pulido	no	00038548
	500	130	acero inoxidable	pulido	no	00038549



	Dimensiones		Material	Superficie	Fijación	Código
	Longitud	Ancho				
	[mm]	[mm]				
<b>Reja ranurada</b>						
	1000	130	acero inoxidable	mate	no	00038555
	500	130	acero inoxidable	mate	no	00038556
<b>Reja de barras longitudinales de 3 x 15 mm</b>						
	1000	130	acero inoxidable	mate	no	00038813
	500	130	acero inoxidable	mate	no	00038812
	1000	150	acero inoxidable	mate	no	00320502
	500	150	acero inoxidable	mate	no	00320503
<b>Reja de plástico</b>						
	1000	130	plástico	–	no	00320310

# Ancho total 100/130/155/200 mm - acero galvanizado

## Ventajas del producto ACO

- Implementación de construcciones de puertas sin barreras
- Fácil colocación
- Extensa variedad de rejas
- Planificación confiable a través de verificaciones de rendimiento hidráulico
- Posibilidad de evacuación directa mediante canal de 0,5 m

- Todas las versiones son transitables o accesibles para sillas de ruedas.
- Ejerce la función de filtro para grava
- Conexión de ranura y lengüeta
- Sin reja de cobertura
- Canal sin reja (pedir aparte)
- Disponible en longitudes de hasta 2,0 m.



Descripción	Dimensiones			Código
	Longitud [mm]	Ancho [mm]	Altura [mm]	
<b>Altura fija 30 mm, ancho de construcción 130 mm (Canal de baja altura)</b>				
Canal	1000	130	30	00038481
	500	130	30	00038482
<b>Altura fija 30 mm, ancho 155 mm (Canal de baja altura)</b>				
Canal	2000	155	30	00320431
	1000	155	30	00320432
	500	155	30	00320433
<b>Altura fija 75 mm, ancho 100 mm</b>				
Canal	2000	100	75	00320074
	1000	100	75	00320075
	500	100	75	00320076
<b>Altura fija 75 mm, ancho 130 mm</b>				
Canal	2000	130	75	00036980
	1000	130	75	00036981
	500	130	75	00036982
<b>Altura fija 75 mm, ancho 155 mm</b>				
Canal	2000	155	75	00320439
	1000	155	75	00320440
	500	155	75	00320441
<b>Altura fija 75 mm, ancho 200 mm</b>				
Canal	2000	200	75	00622484
	1000	200	75	00622485
	500	200	75	00622486

Descripción	Dimensiones			Código
	Longitud	Ancho	Altura	
	[mm]	[mm]	[mm]	
<b>Altura fija 100 mm, ancho 100 mm</b>				
Canal	2000	100	100	00320078
	1000	100	100	00320079
	500	100	100	00320080
<b>Altura fija 100 mm, ancho 130 mm</b>				
Canal	2000	130	100	00320062
	1000	130	100	00320063
	500	130	100	00320064
<b>Altura fija 100 mm, ancho 155 mm</b>				
Canal	2000	155	100	00320443
	1000	155	100	00320444
	500	155	100	00320445

#### Accesorios

Descripción	Adecuado para	Código
 <p><b>Tapa de inicio/fin con altura fija</b> ■ Material: acero galvanizado</p>	■ Altura total: 30 mm, ancho total: 130 mm	00038483
	■ Altura total: 75 mm, ancho total: 130 mm	00036983
	■ Altura total: 75 mm, ancho total: 200 mm	00622487
	■ Altura total: 30 mm, ancho total: 155 mm	00320434
	■ Altura total: 75 mm, ancho total: 155 mm	00320442
	■ Altura total: 100 mm, ancho total: 155 mm	00320446
	■ Altura total: 75 mm, ancho total: 100 mm	00320077
	■ Altura total: 100 mm, ancho total: 100 mm	00320081
	■ Altura total: 100 mm, ancho total: 130 mm	00320065

# Ancho 100/130/155/200 mm - acero inoxidable

## Ventajas del producto ACO

- Implementación de construcciones de puertas sin barreras
- Fácil colocación
- Extensa variedad de rejillas
- Planificación confiable a través de verificaciones de rendimiento hidráulico
- Posibilidad de evacuación directa mediante canal de 0,5 m

- Todas las versiones son transitables o accesibles para sillas de ruedas.
- Ejerce la función de filtro para grava
- Conexión de ranura y lengüeta
- Sin rejilla de cobertura
- Canal sin reja (pedir aparte)
- Disponible en longitudes de hasta 2,0 m.



Descripción	Dimensiones			Código
	Longitud [mm]	Ancho [mm]	Altura [mm]	
<b>Altura fija 30 mm, ancho 130 mm (canal de renovación)</b>				
Canal	1000	130	30	00038485
	500	130	30	00038486
<b>Altura fija 30 mm, ancho 155 mm (canal de renovación)</b>				
Canal	2000	155	30	00320482
	1000	155	30	00320483
	500	155	30	00320484
<b>Altura fija 75 mm, ancho 100 mm</b>				
Canal	2000	100	75	00320086
	1000	100	75	00320087
	500	100	75	00320088
<b>Altura fija 75 mm, ancho 130 mm</b>				
Canal	2000	130	75	00036985
	1000	130	75	00036986
	500	130	75	00036987
<b>Altura fija 75 mm, ancho 155 mm</b>				
Canal	2000	155	75	00320490
	1000	155	75	00320491
	500	155	75	00320492
<b>Altura fija 75 mm, ancho 200 mm</b>				
Canal	2000	200	75	00622509
	1000	200	75	00622510
	500	200	75	00622511



Descripción	Dimensiones			Código
	Longitud	Ancho	Altura	
	[mm]	[mm]	[mm]	
<b>Altura fija 100 mm, ancho 100 mm</b>				
Canal	2000	100	100	00320090
	1000	100	100	00320091
	500	100	100	00320092
<b>Altura fija 100 mm, ancho 130 mm</b>				
Canal	2000	130	100	00320066
	1000	130	100	00320067
	500	130	100	00320068
<b>Altura fija 100 mm, ancho 155 mm</b>				
Canal	2000	155	100	00320494
	1000	155	100	00320495
	500	155	100	00320496

#### Accesorios

Descripción	Adecuado para	Código
 <p><b>Tapa de inicio/fin con altura fija</b> ■ Hecho de acero inoxidable</p>	■ Altura total: 30 mm, ancho total: 130 mm	00038487
	■ Altura total: 75 mm, ancho total: 100 mm	00320089
	■ Altura total: 75 mm, ancho total: 130 mm	00036988
	■ Altura total: 75 mm, ancho total: 200 mm	00622512
	■ Altura total: 100 mm, ancho total: 100 mm	00320093
	■ Altura total: 100 mm, ancho total: 130 mm	00320069
	■ Altura total: 30 mm, ancho total: 155 mm	00320485
	■ Altura total: 75 mm, ancho total: 155 mm	00320493
	■ Altura total: 100 mm, ancho total: 155 mm	00320497

# Rejas 100/130/155/200 mm - acero galvanizado/plástico

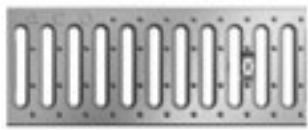
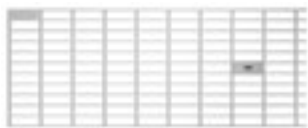

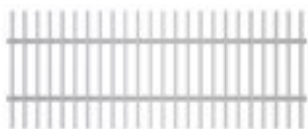
- Todas las rejas son transitables o accesibles para sillas de ruedas

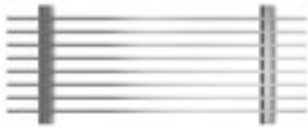
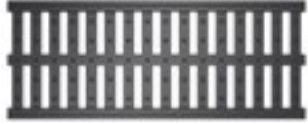
	Dimensiones		Material	Fijación	Código
	Longitud	Ancho			
	[mm]	[mm]			
<b>Reja entramada 30x10 para canal de baja altura</b>					
	1000	130	acero galvanizado	sí	00038489
		150	acero galvanizado	sí	00320456
	500	130	acero galvanizado	sí	00038488
		150	acero galvanizado	sí	00320457
<b>Reja pasarela</b>					
	1000	130	acero galvanizado	sí	00000276
	500	130	acero galvanizado	sí	00000277
<b>Reja entramada 30x10</b>					
	1000	100	acero galvanizado	sí	00038431
		130	acero galvanizado	sí	00038433
		150	acero galvanizado	sí	00320458
		200	acero galvanizado	sí	00622503
	500	100	acero galvanizado	sí	00038430
		130	acero galvanizado	sí	00038432
		150	acero galvanizado	sí	00320459
		200	acero galvanizado	sí	00622504
<b>Reja perforada</b>					
	1000	100	acero galvanizado	sí	00038524
		130	acero galvanizado	sí	00036968
	500	100	acero galvanizado	sí	00038525
		130	acero galvanizado	sí	00036969
<b>Reja de barra transversal</b>					
	1000	130	acero galvanizado	no	00320050
	500	130	acero galvanizado	no	00320051





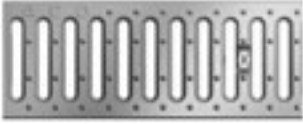

	Dimensiones		Material	Fijación	Código
	Longitud	Ancho			
	[mm]	[mm]			
<b>Reja de barras longitudinales 3 x 15 mm</b>					
	1000	130	acero galvanizado	no	00038811
	500	130	acero galvanizado	no	00038810
	1000	150	acero galvanizado	no	00320460
	500	150	acero galvanizado	no	00320461
<b>Reja de plástico</b>					
	1000	130	plástico	no	00320310

# Rejas 100/130/155/200 mm - acero inoxidable/plástico

- Todas las rejas son transitables o accesibles para sillas de ruedas

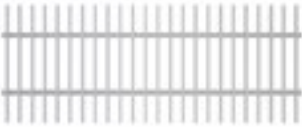
	Dimensiones		Material	Superficie	Fijación	Código
	Longitud	Ancho				
	[mm]	[mm]				
<b>Reja entramada 30x10</b>						
	1000	130	acero inoxidable	mate	sí	00038491
		150	acero inoxidable	mate	sí	00320498
	500	130	acero inoxidable	mate	sí	00038490
		150	acero inoxidable	mate	sí	00320499
<b>Reja pasarela</b>						
	1000	130	acero inoxidable	mate	sí	00000272
	500	130	acero inoxidable	mate	sí	00000273
<b>Reja entramada 30x10</b>						
	1000	100	acero inoxidable	mate	sí	00038439
		130	acero inoxidable	mate	sí	00038441
		150	acero inoxidable	mate	sí	00320500
		200	acero inoxidable	mate	sí	00622528
	500	100	acero inoxidable	mate	sí	00038438
		130	acero inoxidable	mate	sí	00038440
		150	acero inoxidable	mate	sí	00320501
		200	acero inoxidable	mate	sí	00622529
<b>Reja perforada</b>						
	1000	100	acero inoxidable	mate	sí	00038527
		130	acero inoxidable	mate	sí	00036974
	500	100	acero inoxidable	mate	sí	00038528
		130	acero inoxidable	mate	sí	00036975



	Dimensiones		Material	Superficie	Fijación	Código
	Longitud	Ancho				
	[mm]	[mm]				
<b>Heelsafe</b>						
	1000	100	acero inoxidable	pulido	Sí	00038563
		130	acero inoxidable	pulido	Sí	00037491
	500	100	acero inoxidable	pulido	Sí	00038564
		130	acero inoxidable	pulido	Sí	00037492
<b>Heelguard</b>						
	1000	100	acero inoxidable	pulido	Sí	00038566
		130	acero inoxidable	pulido	Sí	00038548
	500	100	acero inoxidable	pulido	Sí	00038567
		130	acero inoxidable	pulido	Sí	00038549
<b>Reja de barra transversal</b>						
	1000	130	acero inoxidable	mate	Sí	00320052
	500	130	acero inoxidable	mate	Sí	00320053
<b>Reja de ranura longitudinal</b>						
	1000	130	acero inoxidable	mate	no	00038555
	500	130	acero inoxidable	mate	no	00038556
<b>Reja de barras longitudinales 3 x 15 mm</b>						
	1000	130	acero inoxidable	mate	no	00038813
		150	acero inoxidable	mate	no	00320502
	500	130	acero inoxidable	mate	no	00038812
		150	acero inoxidable	mate	no	00320503
<b>Reja de plástico</b>						
	1000	130	plástico	–	no	00320310

# Ancho total 100 mm - acero galvanizado

## Ventajas del producto ACO





- Implementación de construcciones de puertas sin barreras
- Sistema modular completo
- Extensa variedad de rejillas
- Planificación confiable a través de verificaciones de rendimiento hidráulico
- Posibilidad de evacuación directa mediante canal de 0,5 m

- Todas las versiones son transitables o accesibles para sillas de ruedas.
- Regulable en altura de incluso después de la instalación
- Ejerce la función de filtro para grava
- Ajustable en longitud mediante elementos de compensación
- Canal sin rejilla (pedir aparte)
- Conexión de ranura y lengüeta
- Disponible en longitudes de hasta 2,0 m.



Descripción	Dimensiones		Código
	Longitud [mm]	Ancho [mm]	
<b>Tipo I - Altura regulable 55 - 78 mm</b>			
Canal	1000	100	00038594
	500	100	00038595
<b>Tipo II - Altura ajustable 78 - 108 mm</b>			
Canal	1000	100	00038600
	500	100	00038601
<b>Tipo III - Altura regulable 108 - 168 mm</b>			
Canal	1000	100	00038606
	500	100	00038607

## Accesorios

Descripción	Adecuado para	Código
<b>Para todos los anchos</b>		
 <b>Elemento de esquina variable</b> ■ Material: acero galvanizado	■ Ajuste de altura tipo I. 55-78 mm ■ Ajuste de altura tipo II. 78-108 mm ■ Ajuste de altura tipo III. 108-168 mm	00038634
<b>Para un ancho de 100 mm</b>		
 <b>Elemento de compensación central</b> ■ Material: acero galvanizado	■ Ajuste de altura tipo I. 55-78 mm ■ Ajuste de altura tipo II. 78-108 mm ■ Ajuste de altura tipo III. 108-168 mm	00038596 00038602 00038608
 <b>Elemento de compensación final</b> ■ Material: acero galvanizado	■ Ajuste de altura tipo I. 55-78 mm ■ Ajuste de altura tipo II. 78-108 mm ■ Ajuste de altura tipo III. 108-168 mm	00038597 00038603 00038609
 <b>Tapa de inicio/fin</b> ■ Material: acero galvanizado	■ Ajuste de altura tipo I. 55-78 mm ■ Ajuste de altura tipo II. 78-108 mm ■ Ajuste de altura tipo III. 108-168 mm	00038599 00038605 00038611

# Ancho total 130 mm - acero galvanizado

## Ventajas del producto ACO





- Implementación de construcciones de puertas sin barreras
- Sistema modular completo
- Extensa variedad de rejas
- Planificación confiable a través de verificaciones de rendimiento hidráulico
- Posibilidad de evacuación directa mediante canal de 0,5 m

- Todas las versiones son transitables o accesibles para sillas de ruedas.
- Regulable en altura incluso después de la instalación
- Ejerce la función de filtro para grava
- Ajustable en longitud mediante elementos de compensación
- Canal sin reja (pedir aparte)
- Conexión de ranura y lengüeta
- Disponible en longitudes de hasta 2,0 m.



Descripción	Dimensiones		Código
	Longitud [mm]	Ancho [mm]	
<b>Tipo I - Altura regulable 55 - 78 mm</b>			
Canal	1000	130	00036941
	500	130	00036940
<b>Tipo II - Altura ajustable 78 - 108 mm</b>			
Canal	1000	130	00036788
	500	130	00036789
<b>Tipo III - Altura regulable 108 - 168 mm</b>			
Canal	1000	130	00036806
	500	130	00036807

## Accesorios

Descripción	Adecuado para	Código
<b>Para todos los anchos</b>		
 <b>Elemento de esquina variable</b> ■ Material: acero galvanizado	■ Ajuste de altura tipo I. 55-78 mm ■ Ajuste de altura tipo II. 78-108 mm ■ Ajuste de altura tipo III. 108-168 mm	00038634
<b>Para un ancho de 130 mm</b>		
 <b>Elemento de compensación central</b> ■ Material: acero galvanizado	■ Ajuste de altura tipo I. 55-78 mm ■ Ajuste de altura tipo II. 78-108 mm ■ Ajuste de altura tipo III. 108-168 mm	00036948 00036790 00036808
 <b>Elemento de compensación final</b> ■ Material: acero galvanizado	■ Ajuste de altura tipo I. 55-78 mm ■ Ajuste de altura tipo II. 78-108 mm ■ Ajuste de altura tipo III. 108-168 mm	00036956 00036791 00036809
 <b>Tapa de inicio/fin</b> ■ Material: acero galvanizado	■ Ajuste de altura tipo I. 55-78 mm ■ Ajuste de altura tipo II. 78-108 mm ■ Ajuste de altura tipo III. 108-168 mm	00036950 00036793 00036811

# Ancho total 155 mm - acero galvanizado

## Ventajas del producto ACO





- Implementación de construcciones de puertas sin barreras
- Sistema modular completo
- Extensa variedad de rejas
- Planificación confiable a través de verificaciones de rendimiento hidráulico
- Posibilidad de evacuación directa mediante canal de 0,5 m

- Todas las versiones son transitables o accesibles para sillas de ruedas.
- Regulable en altura incluso después de la instalación
- Ejerce la función de filtro para grava
- Ajustable en longitud mediante elementos de compensación
- Canal sin reja (pedir aparte)
- Conexión de ranura y lengüeta
- Disponible en longitudes de hasta 2,0 m.



Descripción	Dimensiones		Código
	Longitud [mm]	Ancho [mm]	
<b>Tipo I - Altura regulable 55 - 78 mm</b>			
Canal	1000	155	00320411
	500	155	00320412
<b>Tipo II - Altura ajustable 78 - 108 mm</b>			
Canal	1000	155	00320413
	500	155	00320414
<b>Tipo III - Altura regulable 108 - 168 mm</b>			
Canal	1000	155	00320415
	500	155	00320416

## Accesorios

	Descripción	Adecuado para	Código
<b>Para todos los anchos</b>			
	<b>Elemento de esquina variable</b> ■ Material: acero galvanizado	<ul style="list-style-type: none"> <li>■ Ajuste de altura tipo I. 55-78 mm</li> <li>■ Ajuste de altura tipo II. 78-108 mm</li> <li>■ Ajuste de altura tipo III. 108-168 mm</li> </ul>	00038634
<b>Para un ancho de 155 mm</b>			
	<b>Elemento de compensación central</b> ■ Material: acero galvanizado	<ul style="list-style-type: none"> <li>■ Ajuste de altura tipo I. 55-78 mm</li> <li>■ Ajuste de altura tipo II. 78-108 mm</li> <li>■ Ajuste de altura tipo III. 108-168 mm</li> </ul>	00320417
	<b>Elemento de compensación final</b> ■ Material: acero galvanizado	<ul style="list-style-type: none"> <li>■ Ajuste de altura tipo I. 55-78 mm</li> <li>■ Ajuste de altura tipo II. 78-108 mm</li> <li>■ Ajuste de altura tipo III. 108-168 mm</li> </ul>	00320418
	<b>Tapa de inicio/fin</b> ■ Material: acero galvanizado	<ul style="list-style-type: none"> <li>■ Ajuste de altura tipo I. 55-78 mm</li> <li>■ Ajuste de altura tipo II. 78-108 mm</li> <li>■ Ajuste de altura tipo III. 108-168 mm</li> </ul>	00320419
			00320420
			00320421
			00320422
			00320423
			00320424
			00320425

# Ancho total 200 mm - acero galvanizado

## Ventajas del producto ACO





- Implementación de construcciones de puertas sin barreras
- Sistema modular completo
- Extensa variedad de rejjas
- Planificación confiable a través de verificaciones de rendimiento hidráulico
- Posibilidad de evacuación directa mediante canal de 0,5 m

- Todas las versiones son transitables o accesibles para sillas de ruedas.
- Regulable en altura incluso después de la instalación
- Ejerce la función de filtro para grava
- Ajustable en longitud mediante elementos de compensación
- Canal sin rejja (pedir aparte)
- Conexión de ranura y lengüeta
- Disponible en longitudes de hasta 2,0 m.



Descripción	Dimensiones		Código
	Longitud [mm]	Ancho [mm]	
<b>Tipo I - Altura regulable 55 - 78 mm</b>			
Canal	1000	200	00622488
	500	200	00622489
<b>Tipo II - Altura ajustable 78 - 108 mm</b>			
Canal	1000	200	00622493
	500	200	00622494
<b>Tipo III - Altura regulable 108 - 168 mm</b>			
Canal	1000	200	00622498
	500	200	00622499

## Accesorios

Descripción	Adecuado para	Código
<b>Para todos los anchos</b>		
 <p><b>Elemento de esquina variable</b> ■ Material: acero galvanizado</p>	<ul style="list-style-type: none"> <li>■ Ajuste de altura tipo I. 55-78 mm</li> <li>■ Ajuste de altura tipo II. 78-108 mm</li> <li>■ Ajuste de altura tipo III. 108-168 mm</li> </ul>	00038634
<b>Para un ancho de 200 mm</b>		
 <p><b>Elemento de compensación central</b> ■ Material: acero galvanizado</p>	<ul style="list-style-type: none"> <li>■ Ajuste de altura tipo I. 55-78 mm</li> <li>■ Ajuste de altura tipo II. 78-108 mm</li> <li>■ Ajuste de altura tipo III. 108-168 mm</li> </ul>	00622491 00622496 00622501
 <p><b>Elemento de compensación final</b> ■ Material: acero galvanizado</p>	<ul style="list-style-type: none"> <li>■ Ajuste de altura tipo I. 55-78 mm</li> <li>■ Ajuste de altura tipo II. 78-108 mm</li> <li>■ Ajuste de altura tipo III. 108-168 mm</li> </ul>	00622490 00622495 00622500
 <p><b>Tapa de inicio/fin</b> ■ Material: acero galvanizado</p>	<ul style="list-style-type: none"> <li>■ Ajuste de altura tipo I. 55-78 mm</li> <li>■ Ajuste de altura tipo II. 78-108 mm</li> <li>■ Ajuste de altura tipo III. 108-168 mm</li> </ul>	00622492 00622497 00622502

# Ancho total 250 mm - acero galvanizado

## Ventajas del producto ACO





- Implementación de construcciones de puertas sin barreras
- Sistema modular completo
- Extensa variedad de rejas
- Planificación confiable a través de verificaciones de rendimiento hidráulico
- Posibilidad de evacuación directa mediante canal de 0,5 m

- Todas las versiones son transitables o accesibles para sillas de ruedas.
- Regulable en altura incluso después de la instalación
- Ejerce la función de filtro para grava
- Ajustable en longitud mediante elementos de compensación
- Canal sin reja (pedir aparte)
- Conexión de ranura y lengüeta
- Disponible en longitudes de hasta 2,0 m.



Descripción	Dimensiones		Código
	Longitud [mm]	Ancho [mm]	
<b>Tipo I - Altura regulable 55 - 78 mm</b>			
Canal	1000	250	00036776
	500	250	00036777
<b>Tipo II - Altura ajustable 78 - 108 mm</b>			
Canal	1000	250	00036794
	500	250	00036795
<b>Tipo III - Altura regulable 108 - 168 mm</b>			
Canal	1000	250	00036812
	500	250	00036813

## Accesorios

Descripción	Adecuado para	Código
<b>Para todos los anchos</b>		
 <p><b>Elemento de esquina variable</b> ■ Material: acero galvanizado</p>	<ul style="list-style-type: none"> <li>■ Ajuste de altura tipo I. 55-78 mm</li> <li>■ Ajuste de altura tipo II. 78-108 mm</li> <li>■ Ajuste de altura tipo III. 108-168 mm</li> </ul>	00038634
<b>Para un ancho de 250 mm</b>		
 <p><b>Elemento de compensación central</b> ■ Material: acero galvanizado</p>	<ul style="list-style-type: none"> <li>■ Ajuste de altura tipo I. 55-78 mm</li> <li>■ Ajuste de altura tipo II. 78-108 mm</li> <li>■ Ajuste de altura tipo III. 108-168 mm</li> </ul>	00036778 00036796 00036814
 <p><b>Elemento de compensación final</b> ■ Material: acero galvanizado</p>	<ul style="list-style-type: none"> <li>■ Ajuste de altura tipo I. 55-78 mm</li> <li>■ Ajuste de altura tipo II. 78-108 mm</li> <li>■ Ajuste de altura tipo III. 108-168 mm</li> </ul>	00036779 00036797 00036815
 <p><b>Tapa de inicio/fin</b> ■ Material: acero galvanizado</p>	<ul style="list-style-type: none"> <li>■ Ajuste de altura tipo I. 55-78 mm</li> <li>■ Ajuste de altura tipo II. 78-108 mm</li> <li>■ Ajuste de altura tipo III. 108-168 mm</li> </ul>	00036781 00036799 00036817

# Ancho total 100 mm - acero inoxidable

## Ventajas del producto ACO





- Implementación de construcciones de puertas sin barreras
- Sistema modular completo
- Extensa variedad de rejas
- Planificación confiable a través de verificaciones de rendimiento hidráulico
- Posibilidad de evacuación directa mediante canal de 0,5 m

- Todas las versiones son transitables o accesibles para sillas de ruedas.
- Regulable en altura incluso después de la instalación
- Ejerce la función de filtro para grava
- Ajustable en longitud mediante elementos de compensación
- Canal sin reja (pedir aparte)
- Conexión de ranura y lengüeta
- Disponible en longitudes de hasta 2,0 m.



Descripción	Dimensiones		Código
	Longitud [mm]	Ancho [mm]	
<b>Tipo I - Altura regulable 55 - 78 mm</b>			
Canal	1000	100	00038612
	500	100	00038613
<b>Tipo II - Altura ajustable 78 - 108 mm</b>			
Canal	1000	100	00038618
	500	100	00038619
<b>Tipo III - Altura regulable 108 - 168 mm</b>			
Canal	1000	100	00038624
	500	100	00038625

## Accesorios

	Descripción	Adecuado para	Código
<b>Para todos los anchos</b>			
	<b>Elemento de esquina variable</b> ■ Hecho de acero inoxidable	<ul style="list-style-type: none"> <li>■ Ajuste de altura tipo I. 55-78 mm</li> <li>■ Ajuste de altura tipo II. 78-108 mm</li> <li>■ Ajuste de altura tipo III. 108-168 mm</li> </ul>	00038643
<b>Para un ancho de 100 mm</b>			
	<b>Elemento de compensación central</b> ■ Hecho de acero inoxidable	<ul style="list-style-type: none"> <li>■ Ajuste de altura tipo I. 55-78 mm</li> <li>■ Ajuste de altura tipo II. 78-108 mm</li> <li>■ Ajuste de altura tipo III. 108-168 mm</li> </ul>	00038614 00038620 00038626
	<b>Elemento de compensación final</b> ■ Hecho de acero inoxidable	<ul style="list-style-type: none"> <li>■ Ajuste de altura tipo I. 55-78 mm</li> <li>■ Ajuste de altura tipo II. 78-108 mm</li> <li>■ Ajuste de altura tipo III. 108-168 mm</li> </ul>	00038615 00038621 00038627
	<b>Tapa de inicio/fin</b> ■ Hecho de acero inoxidable	<ul style="list-style-type: none"> <li>■ Ajuste de altura tipo I. 55-78 mm</li> <li>■ Ajuste de altura tipo II. 78-108 mm</li> <li>■ Ajuste de altura tipo III. 108-168 mm</li> </ul>	00038617 00038623 00038629

# Ancho total 130 mm - acero inoxidable

## Ventajas del producto ACO





- Implementación de construcciones de puertas sin barreras
- Sistema modular completo
- Extensa variedad de rejas
- Planificación confiable a través de verificaciones de rendimiento hidráulico
- Posibilidad de evacuación directa mediante canal de 0,5 m

- Todas las versiones son transitables o accesibles para sillas de ruedas.
- Regulable en altura incluso después de la instalación
- Ejerce la función de filtro para grava
- Ajustable en longitud mediante elementos de compensación
- Canal sin reja (pedir aparte)
- Conexión de ranura y lengüeta
- Disponible en longitudes de hasta 2,0 m.



Descripción	Dimensiones		Código
	Longitud [mm]	Ancho [mm]	
<b>Tipo I - Altura regulable 55 - 78 mm</b>			
Canal	1000	130	00036943
	500	130	00036942
<b>Tipo II - Altura ajustable 78 - 108 mm</b>			
Canal	1000	130	00036836
	500	130	00036837
<b>Tipo III - Altura regulable 108 - 168 mm</b>			
Canal	1000	130	00036854
	500	130	00036855

## Accesorios

Descripción	Adecuado para	Código
<b>Para todos los anchos</b>		
 <b>Elemento de esquina variable</b> ■ Hecho de acero inoxidable	■ Ajuste de altura tipo I. 55-78 mm ■ Ajuste de altura tipo II. 78-108 mm ■ Ajuste de altura tipo III. 108-168 mm	00038643
<b>Para un ancho de 130 mm</b>		
 <b>Elemento de compensación central</b> ■ Hecho de acero inoxidable	■ Ajuste de altura tipo I. 55-78 mm ■ Ajuste de altura tipo II. 78-108 mm ■ Ajuste de altura tipo III. 108-168 mm	00036949 00036838 00036856
 <b>Elemento de compensación final</b> ■ Hecho de acero inoxidable	■ Ajuste de altura tipo I. 55-78 mm ■ Ajuste de altura tipo II. 78-108 mm ■ Ajuste de altura tipo III. 108-168 mm	00036958 00036839 00036857
 <b>Tapa de inicio/fin</b> ■ Hecho de acero inoxidable	■ Ajuste de altura tipo I. 55-78 mm ■ Ajuste de altura tipo II. 78-108 mm ■ Ajuste de altura tipo III. 108-168 mm	00036951 00036841 00036859



# Ancho total 155 mm - acero inoxidable

## Ventajas del producto ACO





- Implementación de construcciones de puertas sin barreras
- Sistema modular completo
- Extensa variedad de rejas
- Planificación confiable a través de verificaciones de rendimiento hidráulico
- Posibilidad de evacuación directa mediante canal de 0,5 m

- Todas las versiones son transitables o accesibles para sillas de ruedas.
- Regulable en altura incluso después de la instalación
- Ejerce la función de filtro para grava
- Ajustable en longitud mediante elementos de compensación
- Canal sin reja (pedir aparte)
- Conexión de ranura y lengüeta
- Disponible en longitudes de hasta 2,0 m.



Descripción	Dimensiones		Código
	Longitud [mm]	Ancho [mm]	
<b>Tipo I - Altura regulable 55 - 78 mm</b>			
Canal	1000	155	00320462
	500	155	00320463
<b>Tipo II - Altura ajustable 78 - 108 mm</b>			
Canal	1000	155	00320464
	500	155	00320465
<b>Tipo III - Altura regulable 108 - 168 mm</b>			
Canal	1000	155	00320466
	500	155	00320467

## Accesorios

	Descripción	Adecuado para	Código
<b>Para todos los anchos</b>			
	<b>Elemento de esquina variable</b> ■ Hecho de acero inoxidable	<ul style="list-style-type: none"> <li>■ Ajuste de altura tipo I. 55-78 mm</li> <li>■ Ajuste de altura tipo II. 78-108 mm</li> <li>■ Ajuste de altura tipo III. 108-168 mm</li> </ul>	00038643
<b>Para un ancho de 155 mm</b>			
	<b>Elemento de compensación central</b> ■ Hecho de acero inoxidable	<ul style="list-style-type: none"> <li>■ Ajuste de altura tipo I. 55-78 mm</li> <li>■ Ajuste de altura tipo II. 78-108 mm</li> <li>■ Ajuste de altura tipo III. 108-168 mm</li> </ul>	00320468
	<b>Elemento de compensación final</b> ■ Hecho de acero inoxidable	<ul style="list-style-type: none"> <li>■ Ajuste de altura tipo I. 55-78 mm</li> <li>■ Ajuste de altura tipo II. 78-108 mm</li> <li>■ Ajuste de altura tipo III. 108-168 mm</li> </ul>	00320469
	<b>Tapa de inicio/fin</b> ■ Hecho de acero inoxidable	<ul style="list-style-type: none"> <li>■ Ajuste de altura tipo I. 55-78 mm</li> <li>■ Ajuste de altura tipo II. 78-108 mm</li> <li>■ Ajuste de altura tipo III. 108-168 mm</li> </ul>	00320470
			00320471
			00320472
			00320473
			00320474
			00320475
			00320476

# Ancho total 200 mm - acero inoxidable

## Ventajas del producto ACO





- Implementación de construcciones de puertas sin barreras
- Sistema modular completo
- Extensa variedad de rejas
- Planificación confiable a través de verificaciones de rendimiento hidráulico
- Posibilidad de evacuación directa mediante canal de 0,5 m

- Todas las versiones son transitables o accesibles para sillas de ruedas.
- Regulable en altura incluso después de la instalación
- Ejerce la función de filtro para grava
- Ajustable en longitud mediante elementos de compensación
- Canal sin reja (pedir aparte)
- Conexión de ranura y lengüeta
- Disponible en longitudes de hasta 2,0 m.



Descripción	Dimensiones		Código
	Longitud [mm]	Ancho [mm]	
<b>Tipo I - Altura regulable 55 - 78 mm</b>			
Canal	1000	200	00622513
	500	200	00622514
<b>Tipo II - Altura ajustable 78 - 108 mm</b>			
Canal	1000	200	00622518
	500	200	00622519
<b>Tipo III - Altura regulable 108 - 168 mm</b>			
Canal	1000	200	00622523
	500	200	00622524

## Accesorios

Descripción	Adecuado para	Código
<b>Para todos los anchos</b>		
 <b>Elemento de esquina variable</b> ■ Hecho de acero inoxidable	■ Ajuste de altura tipo I. 55-78 mm ■ Ajuste de altura tipo II. 78-108 mm ■ Ajuste de altura tipo III. 108-168 mm	00038643
<b>Para un ancho de 200 mm</b>		
 <b>Elemento de compensación central</b> ■ Hecho de acero inoxidable	■ Ajuste de altura tipo I. 55-78 mm ■ Ajuste de altura tipo II. 78-108 mm ■ Ajuste de altura tipo III. 108-168 mm	00622516 00622521 00622526
 <b>Elemento de compensación final</b> ■ Hecho de acero inoxidable	■ Ajuste de altura tipo I. 55-78 mm ■ Ajuste de altura tipo II. 78-108 mm ■ Ajuste de altura tipo III. 108-168 mm	00622515 00622520 00622525
 <b>Tapa de inicio/fin</b> ■ Hecho de acero inoxidable	■ Ajuste de altura tipo I. 55-78 mm ■ Ajuste de altura tipo II. 78-108 mm ■ Ajuste de altura tipo III. 108-168 mm	00622517 00622522 00622527

# Ancho total 250 mm - acero inoxidable

## Ventajas del producto ACO





- Implementación de construcciones de puertas sin barreras
- Sistema modular completo
- Extensa variedad de rejas
- Planificación confiable a través de verificaciones de rendimiento hidráulico
- Posibilidad de evacuación directa mediante canal de 0,5 m

- Todas las versiones son transitables o accesibles para sillas de ruedas.
- Regulable en altura incluso después de la instalación
- Ejerce la función de filtro para grava
- Ajustable en longitud mediante elementos de compensación
- Canal sin reja (pedir aparte)
- Conexión de ranura y lengüeta
- Disponible en longitudes de hasta 2,0 m.



Descripción	Dimensiones		Código
	Longitud [mm]	Ancho [mm]	
<b>Tipo I - Altura regulable 55 - 78 mm</b>			
Canal	1000	250	00036824
	500	250	00036825
<b>Tipo II - Altura ajustable 78 - 108 mm</b>			
Canal	1000	250	00036842
	500	250	00036843
<b>Tipo III - Altura regulable 108 - 168 mm</b>			
Canal	1000	250	00036860
	500	250	00036861

## Accesorios

Descripción	Adecuado para	Código
<b>Para todos los anchos</b>		
 <b>Elemento de esquina variable</b> ■ Hecho de acero inoxidable	■ Ajuste de altura tipo I. 55-78 mm ■ Ajuste de altura tipo II. 78-108 mm ■ Ajuste de altura tipo III. 108-168 mm	00038643
<b>Para un ancho de 250 mm</b>		
 <b>Elemento de compensación central</b> ■ Hecho de acero inoxidable	■ Ajuste de altura tipo I. 55-78 mm ■ Ajuste de altura tipo II. 78-108 mm ■ Ajuste de altura tipo III. 108-168 mm	00036826 00036844 00036862
 <b>Elemento de compensación final</b> ■ Hecho de acero inoxidable	■ Ajuste de altura tipo I. 55-78 mm ■ Ajuste de altura tipo II. 78-108 mm ■ Ajuste de altura tipo III. 108-168 mm	00036827 00036845 00036863
 <b>Tapa de inicio/fin</b> ■ Hecho de acero inoxidable	■ Ajuste de altura tipo I. 55-78 mm ■ Ajuste de altura tipo II. 78-108 mm ■ Ajuste de altura tipo III. 108-168 mm	00036829 00036847 00036865





## Rejas de 100 mm – acero galvanizado

- Todas las rejas son transitables o accesibles para sillas de ruedas

	Dimensiones		Material	Fijación	Código
	Longitud	Ancho			
	[mm]	[mm]			
<b>Reja malla 30/10</b>					
	1000	100	acero galvanizado	sí	00038431
	500	100	acero galvanizado	sí	00038430
<b>Reja perforada</b>					
	1000	100	acero galvanizado	sí	00038524
	500	100	acero galvanizado	sí	00038525

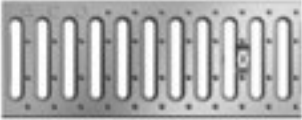
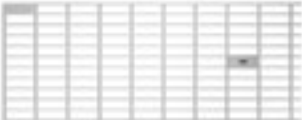
# Rejas de 130 mm – acero galvanizado/plástico

- Todas las rejas son transitables o accesibles para sillas de ruedas

	Dimensiones		Material	Fijación	Código
	Longitud [mm]	Ancho [mm]			
<b>Reja pasarela</b>					
	1000	130	acero galvanizado	sí	00000276
	500	130	acero galvanizado	sí	00000277
<b>Reja entramada 30x10</b>					
	1000	130	acero galvanizado	sí	00038433
	500	130	acero galvanizado	sí	00038432
<b>Reja perforada</b>					
	1000	130	acero galvanizado	sí	00036968
	500	130	acero galvanizado	sí	00036969
<b>Reja de barra transversal</b>					
	1000	130	acero galvanizado	no	00320050
	500	130	acero galvanizado	no	00320051
<b>Reja de barras longitudinales 3 x 15 mm</b>					
	1000	130	acero galvanizado	no	00038811
	500	130	acero galvanizado	no	00038810
<b>Reja de plástico</b>					
	1000	130	plástico	no	00320310

## Rejas de 155 mm – acero galvanizado

- Todas las rejas son transitables o accesibles para sillas de ruedas

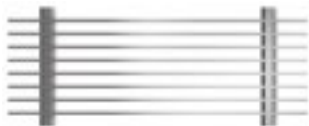
	Dimensiones		Material	Fijación	Código
	Longitud	Ancho			
	[mm]	[mm]			
<b>Reja entramada 30x10</b>					
	1000	150	acero galvanizado	sí	00320458
	500	150	acero galvanizado	sí	00320459
<b>Reja de barras longitudinales 3 x 15 mm</b>					
	1000	150	acero galvanizado	no	00320460
	500	150	acero galvanizado	no	00320461

# Rejas de 200 mm – acero galvanizado

■ Todas las reja son transitables o accesibles para sillas de ruedas

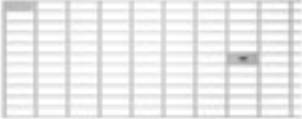
	Dimensiones		Material	Fijador	Código
	Longitud	Ancho			
	[mm]	[mm]			
<b>Reja entramada 30x10</b>					
	1000	200	acero galvanizado	sí	00622503
	500	200	acero galvanizado	sí	00622504

## Rejas de 250 mm – acero galvanizado

- Todas las rejas son transitables o accesibles para sillas de ruedas

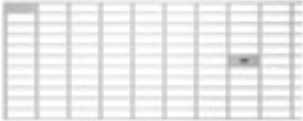
	Dimensiones		Material	Fijación	Código
	Longitud	Ancho			
	[mm]	[mm]			
<b>Reja entramada 30x10</b>					
	1000	250	acero galvanizado	sí	00038435
	500	250	acero galvanizado	sí	00038434







# Rejas de 100 mm – acero inoxidable

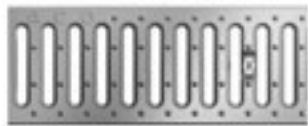
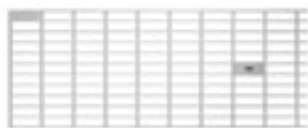
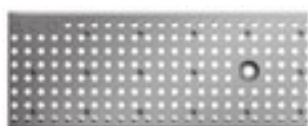

- Todas las rejas son transitables o accesibles para sillas de ruedas

	Dimensiones		Material	Superficie	Fijación	Código
	Longitud	Ancho				
	[mm]	[mm]				
<b>Reja entramada 30x10</b>						
	1000	100	acero inoxidable	mate	sí	00038439
	500	100	acero inoxidable	mate	sí	00038438
<b>Reja perforada</b>						
	1000	100	acero inoxidable	mate	sí	00038527
	500	100	acero inoxidable	mate	sí	00038528
<b>Heelsafe</b>						
	1000	100	acero inoxidable	pulido	no	00038563
	500	100	acero inoxidable	pulido	no	00038564
<b>Heelguard</b>						
	1000	100	acero inoxidable	pulido	no	00038566
	500	100	acero inoxidable	pulido	no	00038567

## Rejas de 130 mm – acero inoxidable/plástico

- Todas las rejas son transitables o accesibles para sillas de ruedas

	Dimensiones		Material	Superficie	Fijación	Código
	Longitud	Ancho				
	[mm]	[mm]				
<b>Reja pasarela</b>						
	1000	130	acero inoxidable	mate	sí	00000272
	500	130	acero inoxidable	mate	sí	00000273
<b>Reja entramada 30x10</b>						
	1000	130	acero inoxidable	mate	sí	00038441
	500	130	acero inoxidable	mate	sí	00038440
<b>Reja perforada</b>						
	1000	130	acero inoxidable	mate	sí	00036974
	500	130	acero inoxidable	mate	sí	00036975
<b>Heelsafe</b>						
	1000	130	acero inoxidable	pulido	no	00037491
	500	130	acero inoxidable	pulido	no	00037492
<b>Heelguard</b>						
	1000	130	acero inoxidable	pulido	no	00038548
	500	130	acero inoxidable	pulido	no	00038549
<b>Reja de barra transversal</b>						
	1000	130	acero inoxidable	mate	no	00320052
	500	130	acero inoxidable	mate	no	00320053

	Dimensiones		Material	Superficie	Fijación	Código
	Longitud	Ancho				
	[mm]	[mm]				
<b>Reja de ranura longitudinal</b>						
	1000	130	acero inoxidable	mate	no	00038555
	500	130	acero inoxidable	mate	no	00038556
<b>Reja de barras longitudinales Barra de 3 x 15 mm</b>						
	1000	130	acero inoxidable	mate	no	00038813
	500	130	acero inoxidable	mate	no	00038812
<b>Reja de plástico</b>						
	1000	130	plástico	–	no	00320310

# Rejas de 155 mm – acero inoxidable

- Todas las rejas son transitables o accesibles para sillas de ruedas

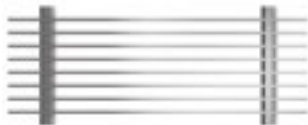
	Dimensiones		Material	Superficie	Fijación	Código
	Longitud	Ancho				
	[mm]	[mm]				
<b>Reja entramada 30x10</b>						
	1000	150	acero inoxidable	mate	sí	00320500
	500	150	acero inoxidable	mate	sí	00320501
<b>Reja de barras longitudinales 3 x 15 mm</b>						
	1000	150	acero inoxidable	mate	no	00320502
	500	150	acero inoxidable	mate	no	00320503

# Rejas de 200 mm – acero inoxidable

- Todas las rejas son transitables o accesibles para sillas de ruedas

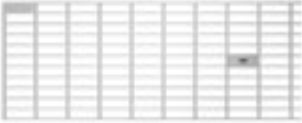
	Dimensiones		Material	Superficie	Fijación	Código
	Longitud	Ancho				
	[mm]	[mm]				
<b>Reja entramada 30x10</b>						
	1000	200	acero inoxidable	mate	sí	00622528
	500	200	acero inoxidable	mate	sí	00622529

## Rejas de 250 mm – acero inoxidable

- Todas las rejas son transitables o accesibles para sillas de ruedas

	Dimensiones		Material	Superficie	Fijación	Código
	Longitud	Ancho				
	[mm]	[mm]				
<b>Reja entramada 30x10</b>						
	1000	250	acero inoxidable	mate	sí	00038443
	500	250	acero inoxidable	mate	sí	00038442

### Ejemplos de aplicación



El canal de fachada y el accesorio se pueden equipar con el mismo diseño de reja.



Canal de fachada ACO Profiline con reja Heelsafe.

ACO tiene soluciones inteligentes para cada desafío, especialmente para patios y azoteas.



# Ancho total 100/130/155/200/250 mm - acero galvanizado

## Ventajas del producto ACO

- Implementación de construcciones de puertas sin barreras
- Fácil colocación
- Conjunto canal y reja

- Todas las versiones son transitables o accesibles para sillas de ruedas.
- Fabricado en acero galvanizado
- Buena protección contra la corrosión.
- Con reja entramada 30x10 incluida
- Disponible en longitudes de hasta 2,0 m.



Dimensiones			Código
Longitud [mm]	Ancho [mm]	Altura [mm]	
<b>Altura fija 50 mm, ancho 100 mm</b>			
2000	100	50	00320677
1000	100	50	00320676
500	100	50	00320675
<b>Altura fija 50 mm, ancho 130 mm</b>			
2000	130	50	00320664
1000	130	50	00320663
500	130	50	00320662
<b>Altura fija 50 mm, ancho 155 mm</b>			
2000	155	50	00320321
1000	155	50	00320322
500	155	50	00320323
<b>Altura fija 50 mm, ancho 200 mm</b>			
2000	200	50	00320324
1000	200	50	00320325
500	200	50	00320326
<b>Altura fija 50 mm, ancho 250 mm</b>			
2000	250	50	00320632
1000	250	50	00320631
500	250	50	00320630



Longitud [mm]	Dimensiones		Código
	Ancho	Altura	
	[mm]	[mm]	
<b>Altura fija 75 mm, ancho 100 mm</b>			
2000	100	75	00320680
1000	100	75	00320679
500	100	75	00320678
<b>Altura fija 75 mm, ancho 130 mm</b>			
2000	130	75	00320683
1000	130	75	00320682
500	130	75	00320681
<b>Altura fija 75 mm, ancho 155 mm</b>			
2000	155	75	00320686
1000	155	75	00320685
500	155	75	00320684
<b>Altura fija 75 mm, ancho 200 mm</b>			
2000	200	75	00320689
1000	200	75	00320688
500	200	75	00320687

# Accesorios

## Accesorios de acero galvanizado



Dimensiones		Material	Altura total/ ajuste de altura	N° de artículo
Longitud	Anchura			
[mm]	[mm]		[mm]	

### Accesorio drenante ajustable en altura



300	300	Acero galvanizado	50	00320007
			55-78	00320008
			78-108	00320009
400	400	Acero galvanizado	50	00320010
			55-78	00320011
			78-108	00320012
500	500	Acero galvanizado	50	00320013
			55-78	00320014
			78-108	00320015

### Realce fijo para reja



300	300	Acero galvanizado	30	00320025
			60	00320026
			120	00320027
400	400	Acero galvanizado	30	00320028
			60	00320029
			120	00320030
500	500	Acero galvanizado	30	00320031
			60	00320032
			120	00320033

## Accesorio de acero inoxidable



Dimensiones		Material	Altura total/ ajuste de altura [mm]	Nº de artículo
Longitud [mm]	Anchura [mm]			

### Accesorio drenante ajustable en altura



300	300	Acero inoxidable	50	00320016
			55-78	00320017
			78-108	00320018
400	400	Acero inoxidable	50	00320019
			55-78	00320020
			78-108	00320021
500	500	Acero inoxidable	50	00320022
			55-78	00320023
			78-108	00320024

### Realce fijo para reja



300	300	Acero inoxidable	30	00320034
			60	00320035
			120	00320036
400	400	Acero inoxidable	30	00320037
			60	00320038
			120	00320039
500	500	Acero inoxidable	30	00320040
			60	00320041
			120	00320042

# Rejillas



## Rejillas para realces de acero galvanizado

- Todas las rejillas de cubierta son transitables o accesibles en silla de ruedas

	Dimensiones		Bloqueo	Nº de artículo
	Longitud	Anchura		
	[mm]	[mm]		
<b>Rejilla de malla 30/10</b>				
	300	300	Sí, con art.nº 00320274	00320043
	400	400	Sí, con art.nº 00320274	00038570
	500	500	Sí, con art.nº 00320274	00038571
<b>Juego de fijación de la rejilla</b>				
–	–	–	Sí	00320274

## Rejillas para realces de acero inoxidable

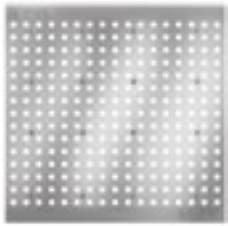
■ Todas las rejillas de cubierta son transitables o accesibles en silla de ruedas

	Dimensiones		Material	Superficie	Bloqueo	N° de artículo
	Longitud	Anchura				
	[mm]	[mm]				
<b>Rejilla de malla 30/10</b>						
	300	300	Acero inoxidable	Decapado	Sí, con art.nº 00320275	00320046
	400	400	Acero inoxidable	Decapado	Sí, con art.nº 00320275	00038573
	500	500	Acero inoxidable	Decapado	Sí, con art.nº 00320275	00038574
<b>Rejilla perforada</b>						
	300	300	Acero inoxidable	Decapado	No	00320045
	400	400	Acero inoxidable	Decapado	No	00038583
	500	500	Acero inoxidable	Decapado	No	00038584
<b>Heelsafe (grueso)</b>						
	300	300	Acero inoxidable	Pulido	No	00320047
	400	400	Acero inoxidable	Pulido	No	00038589
	500	500	Acero inoxidable	Pulido	No	00038590
<b>Heelguard (fino)</b>						
	300	300	Acero inoxidable	Pulido	No	00320048
	400	400	Acero inoxidable	Pulido	No	00038592
	500	500	Acero inoxidable	Pulido	No	00038593
<b>Juego de fijación de la rejilla</b>						
-	-	-	Todos	-	Sí	00320275

# Canales de transición



## Canales de transición de acero galvanizado

	Dimensiones		Material	Altura total/ajuste de altura	N° de artículo
	Longitud	Anchura			
	[mm]	[mm]			

### Canal de transición

	2000	100	Acero galvanizado	30	00000328
	1000	100	Acero galvanizado	30	00320116

### Conector de canales de transición

	100	104	Acero galvanizado	34	00320005
--	-----	-----	-------------------	----	----------

## Canales de transición de acero inoxidable

	Dimensiones		Material	Altura total	N° de artículo
	Longitud	Anchura			
	[mm]	[mm]			

### Canal de transición

	2000	100	Acero inoxidable	30	00000307
	1000	100	Acero inoxidable	30	00320117

### Conector de canales de transición

	100	104	Acero inoxidable	34	00320006
---	-----	-----	------------------	----	----------

# Conexiones de transición

	Dimensiones		Altura total/ajuste de altura	N° de artículo
	Longitud	Anchura		
	[mm]	[mm]	[mm]	
<b>Elemento de drenaje DN 100 (galvanizado e inoxidable)</b>				
	370	110	20	00320388
			30	00320389
<b>Boca de tubo de diámetro interior 60 mm a DN 100 (galvanizado e inoxidable)</b>				
	130	130	62	00320560

# ACO. we care for water

Los sistemas de drenaje de ACO utilizan cada vez más tecnología inteligente para garantizar el drenaje o el almacenamiento temporal de las aguas pluviales y residuales. Con una innovadora tecnología de separación y filtrado, evitamos la contaminación del agua. Aceptamos el reto de reutilizar el agua, estableciendo así un ciclo de ahorro de recursos.

## ACO Iberia

### Sede Central

C/Riudellots 11-13  
Pol. Industrial Puigtió  
17412 Maçanet de la Selva,  
Girona, España  
Tel. +34 972 85 93 00

### Oficina Lisboa

Avenida do Mar, 29 D/E,  
Quinta Santo António  
2825-475 Costa de Caparica  
Portugal  
Tel. +351 210 999 455

### Oficina Madrid

C. Fuerteventura N°4  
Planta 1, Oficina 7  
28703 San Sebastián de los Reyes  
Madrid, España  
Tel. 902 17 03 12

### Oficina Porto

Edifício Genesis – Fração B05-A  
Rua Eng° Frederico Ulrich, 2650  
4470-605 Maia  
Portugal

[aco@aco.es](mailto:aco@aco.es)  
[www.aco.es](http://www.aco.es)

