



# ALTRAN®

SISTEMAS PARA DECORAR CORTINAS

## SOLUCIONES DECORATIVAS PARA TODOS LOS HOGARES

# 2019

barras de cortinas  
rieles motorizados  
rieles técnicos  
paneles japoneses  
galerías  
estores  
accesorios confección  
rieles decorativos ■

curtain poles  
motorized tracks  
technical rails  
sliding panels  
pelmet  
roman blinds  
curtain accessories  
decorative rails ■

tringles à rideaux  
rails motorisés  
rails techniques  
parois japonaises  
cantonnières  
stores bateaux  
accessoires à rideaux  
rails décoratifs ■





# CURVAMOS RIELES

disponemos de 5 opciones de rieles curvos



Sistemas profesionales para proyectos decorativos



## TRIM Riel Manual / Hand-Drawn Track TRIM / Rail TRIM Tirage Manuel





Blanco  
White  
Blanc

TRIM	REF	Soportes Brackets Supports	Correderas Gliders Glisseur	U	€	€	cm
Conjuntos completos con soporte a techo (D.44)	E.1002	2	10	10	8,20 €	9,84 €	100
Complete sets with ceiling Bracket (D.44) /	E.1502	3	16	10	11,80 €	14,16 €	150
Kits complets avec support Plafond (D.44)	E.2002	3	20	10	14,84 €	17,81 €	200
	E.2502	4	26	10	18,46 €	22,15 €	250
	E.3002	4	30	10	21,50 €	25,80 €	300
	E.3502	5	36	10	25,10 €	30,12 €	350
Incremento para Sistema Onda Perfecta	E.4002	5	40	10	28,16 €	33,79 €	400
Price increase perfect wave system	E.4502	5	46	10	31,48 €	37,78 €	450
Hausse prix système onde parfaite	E.5002	6	50	10	34,78 €	41,74 €	500
D.111: 4,80 €/m	E.5502	6	56	10	38,12 €	45,74 €	550
D.112: 3,30 €/m	E.6002	6	60	10	41,16 €	49,39 €	600
D.113: 3,30 €/m							
D.114: 3,30 €/m							

## Información General / General Information / Informations Générales

-  Riel de Aluminio Blanco de accionamiento manual para cortinas de peso medio (4 kg/m). Riel Versátil, resistente y adaptable. Una elección acertada para casi todo tipo de instalaciones. SE PUEDE CURVAR y ARQUEAR. El cliente debe aportar plantilla. El Curvado del Riel Trim permite diferentes Ángulos (con un radio de 10 cm).

  - Coste por curvar en Ángulo: 70% del Precio de Tarifa del Riel (con un precio mínimo de 14,70 €PVP).
  - Coste por curvar en Arco continuo: 35,72 €PVP.
-  White aluminium curtain track, hand-drawn, for medium weight curtains (4 kg/m). Durable and adaptable track of versatile use. The right choice for almost all type of installations. Bend of TRIM track The client should provide the template. It can be curved to customer specifications at different angles and shapes (with a minimum radius of 10 cm).

  - Cost for curving at angle: 70% of the kit tariff price (minimum fee of € 14,70 SRP).
  - Cost for curving in continuous arching: 35,72 €prix SRP.
-  Rail en aluminium Blanc de manoeuvre manuelle pour rideau de poids moyen (4kg/m). Sólido, adaptable rail d'utilisation versatile. Le bon choix pour presque toute sorte d'installation. Cintrage du rail TRIM. Le client doit fournir le modèle. On peut produire différentes formes et cintrage dans divers angles (avec un radius minimum de 10 cm).

  - Coût par cintrer en angle: 70% du prix tarif du kit (à un prix minimum de 14,70 € prix PVP).
  - Coût par cintrer en arc continu: 35,72 € prix PVP.

## Componentes / Components / Composants

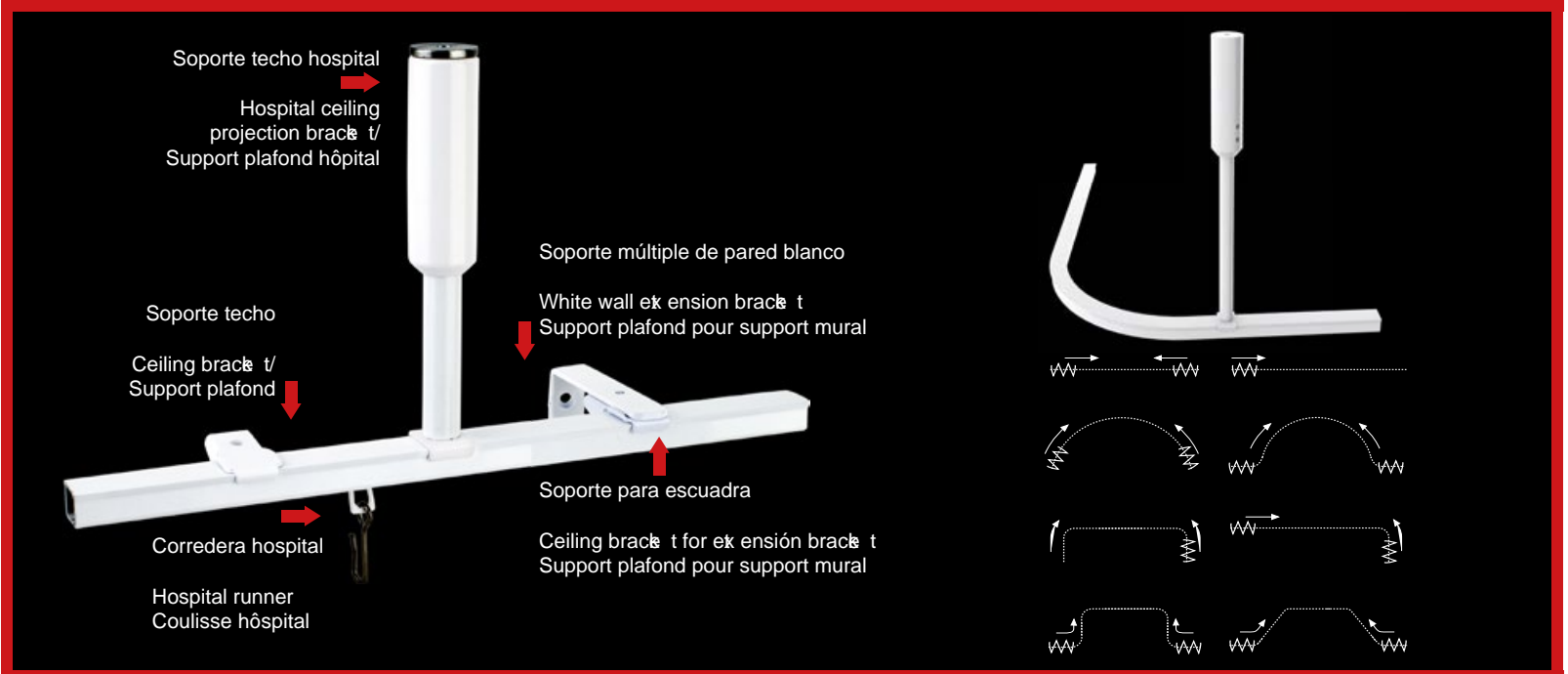

## Componentes / Components / Composants

Riel  
Track / Rail

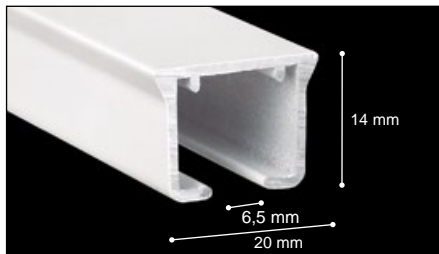

REF	∅	U	€	€	cm
C.12042BL		60m	4,04 €/m	4,65 €/m	600

\*Tapa

\*Encap /  
\*Bouchon final

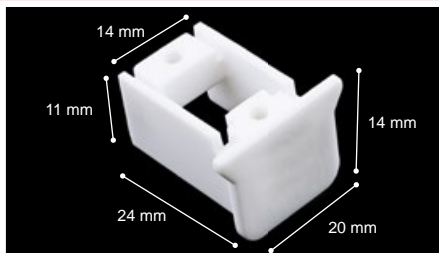

REF	∅	U	€	€	cm
D.06		25	0,35 €	0,42 €	

\* Tapa con alojamiento para corredera tope  
Encap w/hosting for endstop runner / Bouchon final pour glisseur d'arrêt.

Cantonera con ruedas

End Pulley  
with wheels /  
Bouchons Finaux  
a roue



REF	∅	U	€	€	cm
D.013		50	3,82 €	4,39 €	

Máquina sencilla  
curvar TRIM  
ángulo 90°

Bending Machine  
TRIM (curves 90°) /  
Machine pour  
Cintrer TRIM  
(Cintrage 90°)



REF	∅	U	€	€	cm
M.125		1		657,66 €	

Alma 1m para  
curvar

Bending Strip /  
Profil de Cintrage



REF	∅	U	€	€	cm
M.126		1		25,20 €	100

Componentes / Components / Composants

Soporte techo  
Ceiling Bracket /  
Support Plafond



REF	Ø	U	€	1	cm
D.44		50	1,04 €	1,20 €	

\* Soporte incluido en el kit / Bracket supplied in the kit / Support fourni dans le kit.

Soporte techo  
Abierto  
Open Ceiling  
Bracket /  
Support Plafond  
Ouvert

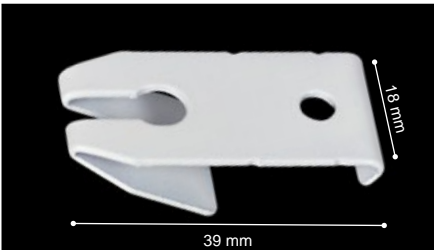

REF	Ø	U	€	1	cm
D.014		50	0,54 €	0,65 €	

NEW

Soporte techo  
Cerrado  
Closed Ceiling  
Bracket /  
Support Plafond  
Fermé

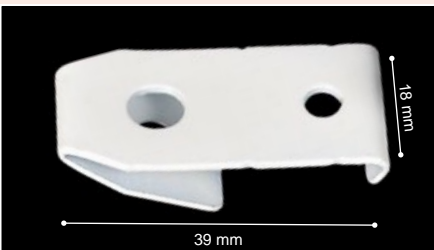

REF	Ø	U	€	1	cm
D.015		50	0,54 €	0,65 €	

NEW

Soporte Pared  
Wall Bracket /  
Support Mur

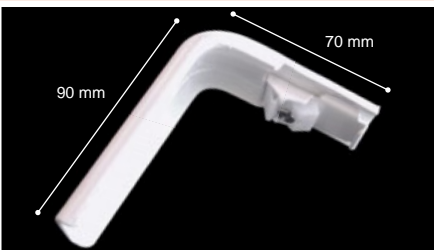

REF	Ø	U	€	1	cm
D.02		25	4,42 €	5,02 €	

Soporte Doble  
Pared  
Double Wall  
Bracket /  
Support Mur double



REF	Ø	U	€	1	cm
D.03		25	6,40 €	7,36 €	

Soporte Techo  
Ceiling Bracket /  
Support Plafond



REF	Ø	U	€	1	cm
D.04		50	0,36 €	0,43 €	

Soporte Techo  
Ceiling Bracket /  
Support Plafond



REF	Ø	U	€	1	cm
D.01		50	0,86 €	0,99 €	

Soporte Techo  
Hospital

Hospital Ceiling  
Projection Bracket /  
Support  
Plafond Hôpital



REF	Ø	U	€	1	cm
D.408		1		24,26 €/m	100
D.409		1		29,10 €/m	150

## Componentes / Components / Composants

### Corredera Hospital

Hospital Runner /  
Coulisse Hôpital



REF	∅	U	€	€	cm
D.010		50	0,52 €	0,62 €	

### Tornillo Tope

End-stop /  
Vis d'arrêt



REF	∅	U	€	€	cm
D.08		1000	0,31 €/ud	0,37 €/ud	

### Corredera

Plastic Runner /  
Coulisse Plastic



REF	∅	U	€	€	cm
D.07		500	0,064 €	0,077 €	

### Corredera Tope

End-Stop Runner /  
Glisseur d'arrêt



REF	∅	U	€	€	cm
D.016		100	0,58 €	0,70 €	

### Rollo Cinta Acordeón con Automáticos

Ruffle-tape roll with snap-buttons /  
Rouleau ruban accordéon avec boutons automat



REF	∅	U	€	€	cm
D.111		1	203,38 €	233,77 €	

\* 1 rollo contiene 840 corchetes / Roll of 840 Snaps / Rouleau de 840 crochets.

### Rollo Corredera Acordeón

Corded gliders roll /  
Rouleau glisseurs acordeón

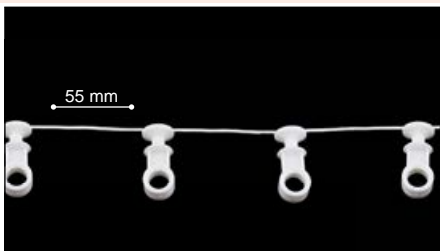

REF	∅	U	€	€	cm
D.112		1	151,20 €	173,88 €	

\* 1 rollo contiene 1000 correderas / Roll of 1000 runners / Rouleau de 1000 glisseurs.

### Rollo Corredera Onda Perfecta

Perfect wave runners roll /  
Rouleau de glisseur "onde parfaite"

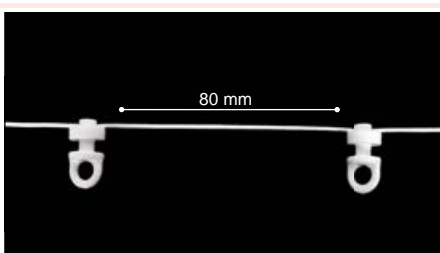

REF	∅	U	€	€	cm
D.113		1	151,20 €	173,88 €	

\* 1 rollo contiene 1000 correderas / Roll of 1000 runners / Rouleau de 1000 glisseurs.

### Rollo Corredera Onda Perfecta

Perfect wave runners roll /  
Rouleau de glisseur "onde parfaite"

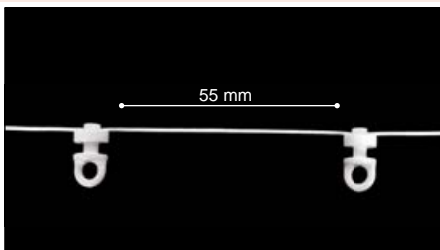

REF	∅	U	€	€	cm
D.114		1	151,20 €	173,88 €	

\* 1 rollo contiene 1000 correderas / Roll of 1000 runners / Rouleau de 1000 glisseurs.

Componentes / Components / Composants

Empalme  
Trim y Decotrim

Trim & Decotrim  
splice /  
Raccordeur  
Trim et Decotrim



REF	∅	U	€	€ <sup>1</sup>	cm	NEW
D.017		50	1,90 €	2,19 €		

Corredera Maestra

Plastic Master  
Runner /  
Coulisse Plastic  
Principal

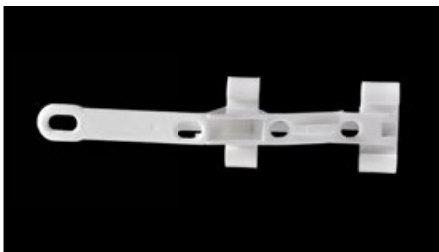

REF	∅	U	€	€ <sup>1</sup>	cm
D.42		25	3,22 €	3,70 €	

Codo Riel

Elbow /  
Coude



REF	∅	U	€	€ <sup>1</sup>	cm
D.46		25	1,98 €	2,28 €	

Muestra riel  
TRIM

Demo sample  
TRIM track /  
Echantillon  
Rail TRIM

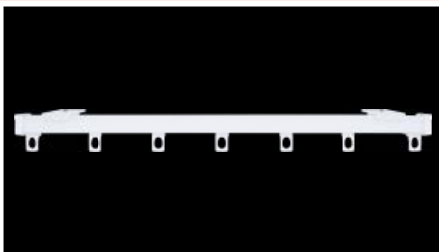

REF	∅	U	€	€ <sup>1</sup>	cm
M.300		1		6,74 €	

# Curvatura de Rieles

RAILS BENDING INSTRUCTIONS / INSTRUCTIONS POUR CINTRAGE DES RAILS

## CARACTERÍSTICAS GENERALES

### MAIN FEATURES / CARACTÉRISTIQUES GÉNÉRALES

El Coste **incluye**: curvado, empaquetado y gastos adicionales de envío. Por su comodidad **consulte** siempre fechas de entrega y precios. El cliente debe proporcionar siempre una **plantilla** a tamaño real con el arco y radio de la curvatura. En el caso de que el cliente no la aporte, Altran cobrará un importe de 31,50 € PVP (Ref. M.140). En los Rieles con más de una curva en Ángulo con el mismo grado, se cobrará 1 curvatura. Los Rieles con 2 o más Curvas en el mismo perfil, se servirán en 1 pieza siempre que sea posible. Si no fuera posible, el riel se servirá empleando empalmes para asegurar el deslizamiento correcto de las correderas. The cost

**includes**: Curving, packaging and additional shipping charges. For your convenience always **check** delivery dates and prices. The customer should always provide an actual size **template** with the arch or radius of curvature. In the case that the client does not supply it, Altran will charge an amount of € 31,50 SRP (Ref. M.140). In Rails with more than one Angle curve with the same degree, one curvature will be charged. Rails with 2 or more curves in the same profile will be served in 1 piece whenever possible. If this is not possible, by using the rail joints we ensure the correct slip sliding.

Le coût **comprend**: la courbure, l'emballage et frais de livraison supplémentaires. Pour votre commodité toujours **vérifier** les dates de livraison et les prix. Le client doit toujours fournir un **modèle** de taille réelle avec un arc et rayon de courbure. Dans le cas où le client ne fournit pas, nous facturons un montant de € 31,50 PVP (Ref. M.140). Dans Rails avec plus d'une courbe en Angle avec les mêmes de degrés, une courbure sera facturée. Rails avec deux ou plusieurs courbes dans le même profil seront fournis dans une pièce chaque fois que possible. Si ce ne est pas possible, en utilisant les joints de rail nous assurons le glissement correct.

## DISPONEMOS DE MÁQUINAS PROFESIONALES PARA CURVAR

Professional Curving Machine  
Professionelle Machine de Courber



Arco /  
Arch /  
Arc



Ángulo /  
Angle /  
Courbure

### REVA

Este Riel se curva empleando el Codo y/o el Rincón Original Reva, referenciado como:

I.205: Rincón esquina 90° - 18,86 € PVP

I.204: Codo esquina 90° - 18,86 € PVP

El radio mínimo es de 12 cm.

To bend the Rail, we use the outer/inner elbow with references:

I.205: exterior Corner 90 - € 18,86 SRP

I.204: interior Corner 90 - € 18,86 SRP

The minimum radius is 12 cm.

Pour cintrer le Rail, on utilise le coude extérieur ou intérieur avec références:

I.205: Coude ext 90 - € 18,86 PVP

I.204: Coude int 90 - € 18,86 PVP

Le rayon minimum est de 12 cm.

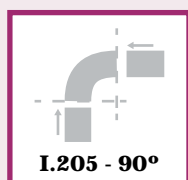

I.205 - 90°

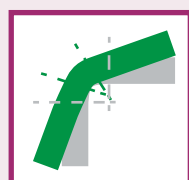
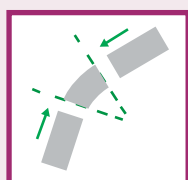

El cliente puede conseguir otro ángulo de curva si corta los extremos del I.204 o I.205. De este modo ya no existiría un ángulo de 90° sino el que se haya cortado. El cliente debe ajustar el corte y la curva en el momento de la instalación.

The customer can get another angled curving by cutting short ends I.205 or I.204. Thus it no longer exists 90° but the design that has been cut. This cut is made by the customer upon installation to adjust the curve with the wall where it will be installed.

Le client peut obtenir une autre courbe d'angle si courte les bouchons I.205 ou I.204. Ainsi ne existent plus de 90°, mais celui qu'on a coupé. Cette coupe est faite par le client lors de l'installation pour ajuster la courbe avec le mur où il sera installé.

### RM09

J.RC - precio por cada curvatura en Ángulo - 86,52 € PVP

J.RA - precio por cada curvatura en Arco - 129,78 € PVP

J.RC - price per each curvature in Angle - 86,52 € SRP

J.RA - price per each bend in Arch - 129,78 € SRP

J.RC - prix par angle de Courbure - 86,52 € PVP

J.RA - prix par coude Arc - 129,78 € PVP

Curvatura en Ángulo: radio mínimo 35 cm.

Curvature angle: minimum radius 35 cm.

Angle de courbure: rayon minimum 35 cm.

### TRIM

Curvar en Ángulo: 70 % del Precio Tarifa del Riel-Kit. (Coste mínimo de 14,70 € PVP).

Curvar en Arco Continuo: 35,72 € PVP

Bending in Angle: 70% of the kit tariff price. (Minimum cost € 14.70SRP).

Bending in Continuous Arch: € 35,72 SRP

Coût par courbe en Angle: 70% du prix tarif du kit.

(Coût minimum € 14,70 PVP).

Coût par cintrage en Arc continu: € 35,72 PVP

El radio mínimo es de 10 cm.

The minimum radius is 10 cm. / Le rayon minimum est de 10 cm.

El riel se sirve en una pieza. Si hubiera 2 o más curvas en Arco, se servirá cada Arco por separado. Será función del cliente ajustarlo en el momento de la instalación.

The track is served in one piece. We haven't any joining piece for this purpose. If there were 2 or more curves in Arch, the arched piece of rail is served each separately. Customer will be in charge of adjust upon installation. /

Ce rail est fourni dans une pièce parce que nous n'avons pas disponibles les raccords. S'il y avait deux ou plusieurs courbes à Arc, les arcs sont fournis chaque séparément. Le client sera en charge d'ajuster lors de l'installation.

### ARGENT

Curvar en Ángulo: 70 % del Precio de Tarifa del Riel-Kit. (Coste mínimo de 14,70 € PVP).

Bending in Angle: 70% of the kit tariff price. (Minimum cost €14.70 SRP). /

Coût par courbe en Angle: 70% du prix tarif du kit.

(Coût minimum € 14,70 PVP).

El radio mínimo es de 10 cm.

The minimum radius is 10 cm. / Le rayon minimum est de 10 cm.

### MALEABLE

Puede curvarse en cualquier ángulo y forma. El cliente o el instalador puede curvarlo a mano porque no requiere máquina especial.

It can be bent at any angle and shape. The customer or the installer can bend it by hand because it does not require any special machine. /

Il peut être plié à ne importe quel angle et la forme. Le client ou l'installateur peuvent se plier à la main, car il ne nécessite pas de machine spéciale.



## ENVÍO DE PEDIDOS

Los pedidos se realizarán indicando nuestro número de referencia y enviándolo vía fax al +34 96 113 61 27 o vía e-mail: [administracion@altransolutions.es](mailto:administracion@altransolutions.es)

## PORTES E I.V.A

Los pedidos se expedirán a portes pagados si el importe (base imponible) supera los 150 € y el largo no exceda de 4 m. Para pedidos con largos superiores: Consultad condiciones. Para los pedidos con portes inferiores a 150€, los portes serán cargados en factura.

El I.V.A. correrá a cargo del cliente.

## ANOMALÍA DEL ENVÍO

La mercancía debe revisarse delante del repartidor. Si la mercancía llega en mal estado debe notificarse en el albarán de entrega de la agencia. No sirve poner "Pendiente de Revisión", debe especificarse qué problema hay e incluso anotar si el embalaje ha llegado en mal estado.

Si no se cumple este requisito no podremos hacernos cargo de las posibles reclamaciones. Se debe dar parte de incidencia en la recepción de la mercancía **imprescindiblemente** en el **plazo NO superior a 24 horas**. Las devoluciones de mercancía deben ir acompañadas del albarán original.

## DIRECCIÓN ENVÍO ESPECIAL

En caso de necesitar que la mercancía se envíe a una dirección especial diferente a la habitual, se efectuará un cargo de 5,00€ por expedición.

## PRECIOS

Los precios y los productos publicados en este catálogo tiene reservado el derecho de ser modificados sin previo aviso por el fabricante.

## SEGURO

La mercancía viaja por cuenta y riesgo del comprador. Si el cliente desea asegurar la mercancía, correrá por parte del cliente la prima de seguro.

## RESERVA DE DOMINIO

Nuestras ventas se realizarán bajo reserva de dominio según el artículo 1506 de C.C. hasta que el valor de la mercancía se haya pagado íntegramente.

## JURISDICCIÓN COMPETENTE

El comprador acepta que toda desavenencia se realizará bajo la jurisdicción de los tribunales de Valencia (España) renunciando expresamente a su propio fuero y domicilio.

## ORDERS

Orders should be sent with reference number of each article. The orders can be sent by fax +34 96 113 61 27 or by mail to: [export@altransolutions.es](mailto:export@altransolutions.es)

## PRICE

Prices shown are ex-works Valencia. Due to the fluctuations of the international markets beyond our control, prices and terms of sale are subject to change without prior notice.

## RETURN SHIPMENTS

Returned goods will not be accepted without our prior authorization.

## CLAIMS

Goods must be checked upon arrival. Claims for faulty/wrong shipments and/or shortages must be made within **3 days** of receipt of goods. Claims for transport damages must be filled against the carrier immediately upon receipt.

## RIGHTS RESERVED

Our sales are always considered under the condition "Rights reserved" according to article 1506 C.C. until full payment has been settled.

## VALID JURISDICTION

In case of discrepancies, disagreements or litigation, the jurisdiction of the Valencia (Spain) Courts of Law will prevail and will be accepted by the customer with waiver of his own jurisdiction of venue.

## COMMANDES

Les commandes doivent être envoyées avec le numéro de référence de chaque article. Veuillez nous envoyer vos commandes par fax +34 96 113 61 27 ou par e-mail: [export@altransolutions.es](mailto:export@altransolutions.es)

## PRIX

Les prix indiqués dans le catalogue sont départ d'usine (exworks). A cause des fluctuations des marchés internationaux, les prix et les conditions de vente sont sujets à changement sans préavis.

## RETOUR DE MARCHANDISE

Les marchandises retournées ne seront pas acceptés sans notre autorisation préalable.

## RÉCLAMATIONS

Les marchandises doivent être vérifiées à l'arrivée. Les retours erreur d'envoi ou défaut de qualité doivent être faites dans les **3 jours** suivants à la réception de la marchandise. Les réclamations pour dommages de transport doivent être remplis sur le bon de livraison du transporteur dès réception.

## CLAUSE DE RÉSERVE DE PROPRIÉTÉ

Nos ventes sont toujours considérés comme la condition "Droits réservés" selon l'article 1506 CC jusqu'au paiement intégral a été réglée.

## JURISDICTION COMPÉTENTE

IL'acheteur accepte qu'en cas de litige, Le tribunal compétent sois celui de Valencia (Espagne).

Una ventana está terminada cuando está decorada.

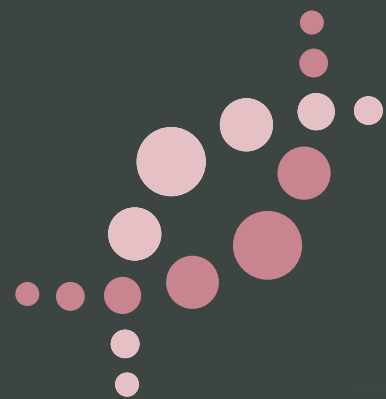

**ALTRAN SOLUTIONS S.L.**

Ctra Valencia-Ademuz Km 21,9  
46181 Benisanó (Valencia) Spain  
Telf.: 0034 96 113 61 53  
Fax: 0034 96 113 61 27

**VENTAS NACIONAL**

[administracion@altransolutions.es](mailto:administracion@altransolutions.es)

**INTERNATIONAL SALES**

[exportadm@altransolutions.es](mailto:exportadm@altransolutions.es)

[export@altransolutions.es](mailto:export@altransolutions.es)